

CANDY[®]

Instruction Book

CDC779X
Condenser Tumble Dryer

English.	2	Norsk.	56
Dansk	20	Suomi	74
Svenska	38		

Introduction	3
Delivery information	3
Unpacking the Product	3
Safety reminders	4
Installation	4
Use	4
The Laundry	5
Environmental Issues	5
GIAS Service	5
Installation	6
Electrical requirements	6
Adjusting the feet	6
Ventilation	7
Preparing the load	8
Clothes preparation	8
Sorting the load	9
Drying advice	10
Do not tumble dry	10
Energy saving	10
Drying guide	10
Controls and indicators	11
Door and Filter	12
Opening the door	12
Filter	12
Filter care indicator	12
Water container	13
To remove the container	13
Condenser	14
To remove the condenser	14
Selecting the Programme	15
Operation	16
Cancelling and resetting the programme	16
Start Delay Function	16
Cleaning and Routine Maintenance	17
Cleaning the dryer	17
Technical specifications	17
Troubleshooting	18
Customer Service	19
Spares	19
GIAS Service	19

Introduction

Please read and follow these instructions carefully and operate the machine accordingly. This booklet provides important guidelines for safe use, installation, maintenance and some useful advice for best results when using your machine.

Keep all documentation in a safe place for future reference or for any future owners

Check that no damage has occurred to the machine during transit. If it has, call for service by GIAS.

Delivery information

Please check that the following items are delivered with the appliance:

- Instruction manual
- Guarantee card
- Energy label
- Discharge hose kit

Failure to comply with the above can compromise the safety of the appliance. You may be charged for a service call if a problem with your machine is caused by misuse.

Unpacking the product

Remove the machine from its packaging close to the final location of the machine.

1. Cut carefully around the base of the packaging and up one corner.
2. Remove the polythene sleeve and lift the dryer off the polystyrene base.

Dispose of the packaging safely. Make sure it is out of the reach of children, it is a potential source of danger.

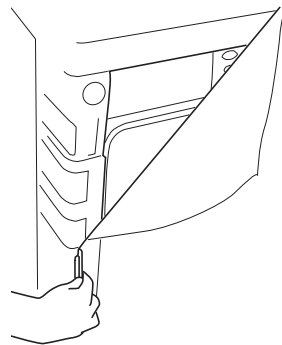

Safety reminders

Installation

- Check that the product has no visible signs of damage before use. If damaged do not use and please call GIAS Service.
- Do not use adapters, multiple connectors and/or extensions.
- This machine should not be installed in a bathroom or shower room.
- Never install the dryer against curtains and be sure to prevent items from falling or collecting behind the dryer.

Use

- **WARNING** Misuse of a tumble dryer may create a fire hazard.
- This machine is solely for domestic use, i.e. to dry household textiles and garments.
- This machine should only be used for its intended purpose as described in this manual. Ensure that the instructions for installation and use are fully understood before operating the appliance.
- Do not touch the appliance when hands or feet are damp or wet.
- Do not lean on the door when loading the machine or use the door to lift or move the machine.
- Do not allow children to play with the machine or its controls.
- **WARNING** Do not use the product if the fluff filter is not in position or is damaged; fluff could be ignited.
- **WARNING** Where the hot surface symbol  is located the temperature rise during operation of the tumble dryer may be in excess of 60 degrees C.
- Remove the plug from the electricity supply. Always remove the plug before cleaning the appliance.
- Do not continue to use this machine if it appears to be faulty.
- Lint and fluff must not be allowed to collect on the floor around the outside of the machine.
- The drum inside may be very hot. Always allow the dryer to complete the cool down period before removing the laundry.

The Laundry

- **WARNING** Do not tumble dry fabrics treated with dry cleaning fluids.
- **WARNING** Foam rubber materials can, under certain circumstances, when heated become ignited by spontaneous combustion. Foam plastic, foam rubber and rubber-like material are not suitable for tumble drying. Articles made from these materials **MUST NOT** be placed in the dryer.
- Always refer to the laundry care labels for directions on suitability for drying.
- Clothes should be spin dried or thoroughly wrung before they are put into the tumble dryer. Clothes that are dripping wet should **NOT** be put into the dryer.
- Lighters and matches must not be left in pockets and **NEVER** use flammable liquids near the machine.
- Glass fibre curtains should **NEVER** be put in this machine. Skin irritation may occur if other garments are contaminated with the glass fibres.
- Garments treated or contaminated with flammable cleaning sprays or liquids such as petrol, cooking oil or aerosol sprays **MUST NOT** be put in this machine.

Environmental Issues

- All packaging materials used are environmentally-friendly and recyclable. Please help dispose of the packaging via environmentally-friendly means. Your local council will be able to give you details of current means of disposal.
- To ensure safety when disposing of an old tumble dryer disconnect the mains plug from the socket, cut the mains power cable and destroy this together with the plug. To prevent children shutting themselves in the machine break the door hinges or the door lock.

GIAS Service

- To ensure the continued safe and efficient operation of this appliance we recommend that any servicing or repairs are only carried out by an authorised GIAS Service engineer.

**If the appliance is not running properly or breaks down,
switch it off and disconnect the plug from the socket.
Consult GIAS Service for possible repair.**

Installation

You may be charged for a service call if a problem with your machine is caused by incorrect installation.

If the mains cord on this appliance is damaged, it must be replaced by a special cord which is ONLY obtainable from the GIAS spares service. It must be installed by a competent person.

Electrical requirements

Tumble dryers are supplied to operate at a voltage of 230V, 50 Hz single phase. Check that the supply circuit is rated to at least 16A.

Electricity can be extremely dangerous.

This appliance must be earthed.

The socket outlet and the plug on the appliance must be of the same type.

Do not use multiple adapters and/or extension leads.

The plug should be accessible for disconnection after the appliance has been installed.

The wires in the mains lead are coloured in accordance with the following codes:

Blue	NEUTRAL
Brown	LIVE
Green and Yellow	EARTH

CE Appliance complies with European Directive 89/336/EEC, 73/23/EEC and subsequent amendments.

Do not plug the machine in and switch it on at the mains until the installation is completed.

For your safety, this dryer must be correctly installed.

If there is any doubt about installation, call GIAS Service for advice.

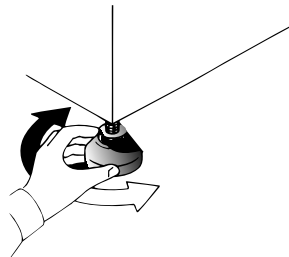

Adjusting the feet

Once the machine is in place the feet should be adjusted to ensure that the machine is level.

Adjust the four feet to ensure the machine is firm and level.

Ventilation

Adequate ventilation must be provided in the room where the tumble dryer is located to prevent gases from appliances burning other fuels, including open fires, being drawn into the room during operation of the tumble dryer.

- Exhaust air must not be discharged into a flue which is used for exhausting fumes from appliances burning gas or other fuels.
- Check regularly that the air flowing through the dryer is not restricted.
- Check the fluff filter after use, and clean, if necessary.
- The inlet and outlets should be kept free from obstructions. To ensure adequate ventilation the space between the bottom of the machine and the floor must not be obstructed. There should be a gap of at least 12mm between the machine and any obstructions.
- Prevent items from falling or collecting behind the dryer as these may obstruct the air inlet and outlet.
- **NEVER** install the dryer up against curtains.

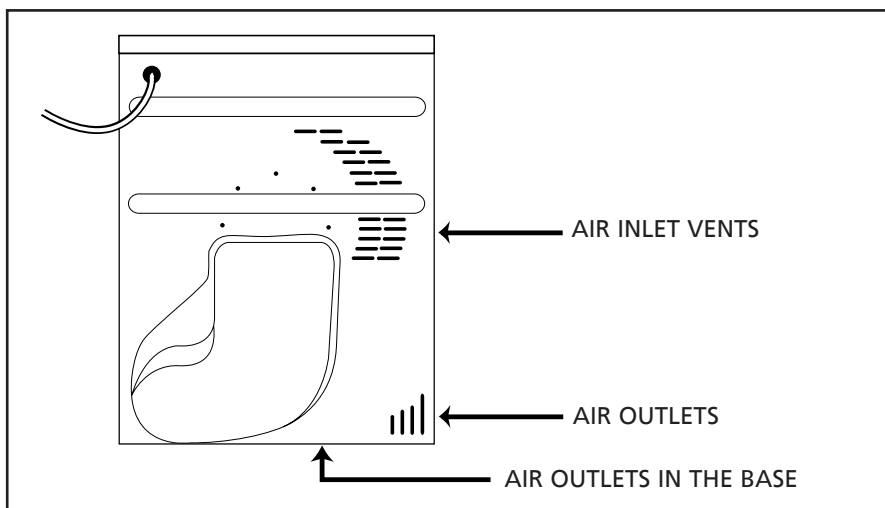

Preparing the load

Before using the tumble dryer for the first time:

- Please read this instruction book thoroughly.
- Remove all items packed inside drum.
- Wipe the inside of the drum and door with a damp cloth to remove any dust which may have settled in transit.

Clothes preparation

Make sure that the laundry you are going to dry is suitable for drying in a tumble dryer, as shown by the care symbols on each item.

Check that all fastenings are closed and that pockets are empty. Turn the articles inside out. Place clothes loosely in the drum to make sure that they don't get tangled.

Do not overload the drum, large items when wet can exceed the maximum admissible clothes load (for example: sleeping bags, duvets).

Maximum drying weight

- Cottons Max. 7 kg
- Synthetics Max. 3.5 kg

Sort the load as follows:

- **By care symbols**
These can be found on the collar or inside seam:



Suitable for tumble drying.



Tumble drying at high temperature.



Tumble drying at low temperature only.



Do not tumble dry.

If the item does not have a care label it must be assumed that it is not suitable for tumble drying.

- **By amount and thickness**
Whenever the load is bigger than the dryer capacity, separate clothes according to thickness (e.g. towels from thin underwear).
- **By type of fabric**
Cottons/linen: Towels, cotton jersey, bed and table linen.
Synthetics: Blouses, shirts, overalls, etc. made of polyester or polyamid, as well as for cotton/synthetic mixes.
- **By drying level**
Sort into: iron dry, cupboard dry, etc. For delicate articles press the  button to select low drying temperature.

Drying advice

IMPORTANT: Do not dry articles which have been treated with a dry cleaning fluid or rubber clothes (danger of fire or explosion).

During the last 15 minutes the load is always tumbled in cool air.

Do not tumble dry:

Woollens, silk, delicate fabrics, nylon stockings, delicate embroidery, fabrics with metallic decorations, garments with PVC or leather trimmings, training shoes, bulky items such as sleeping bags, etc.

Energy saving

Only put into the tumble dryer laundry which has been thoroughly wrung or spin-dried. The drier the laundry the shorter the drying time thus saving electricity.

ALWAYS







- Try to dry the maximum weight of laundry, this will save time and electricity.
- Check that the filter is clean before every drying cycle.

NEVER

- Exceed the maximum weight, this will waste time and electricity.
- Put dripping wet items into the tumble dryer, this may damage the appliance.

Drying guide

The table shows approximate drying times, depending on the type of fabric and dampness of the clothes.

Fabric	HEAT SETTING	INDICATOR LIGHT	HEAVY LOAD	MEDIUM LOAD	LIGHT LOAD
COTTON 	 HIGH	OFF	140-160 min	70-80 min	50-65 min
SYNTHETICS 	 LOW	ON	–	70-80 min	40-55 min
ACRYLIC 	 LOW	ON	–	50-65 min	30-40 min

Controls and indicators

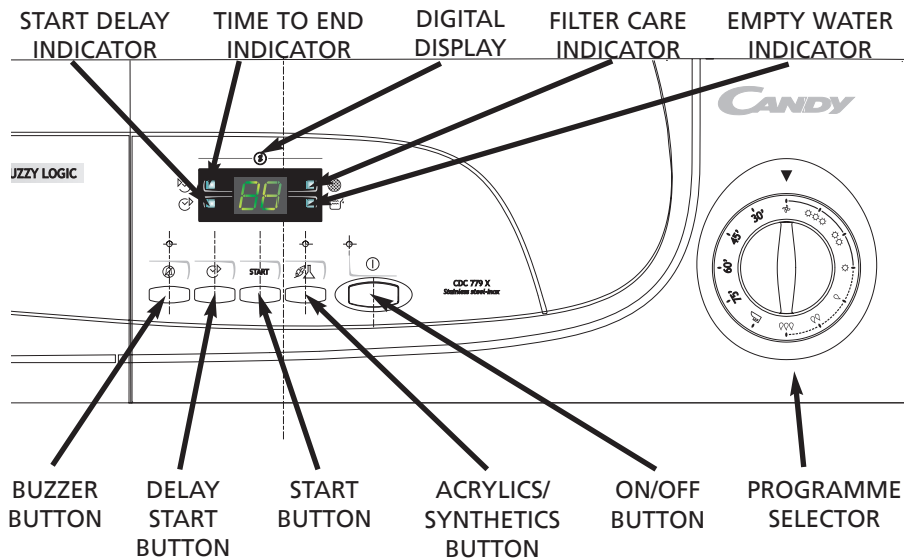

Control panel and indicator lights

Programme Selector – Select the required programme

On/Off button and indicator ① – Press to switch on, the indicator will light. The display will show the selected programme (see Programme Guide)

Acrylics/Synthetics button  – Press to reduce the heat level for delicate items, the indicator above the button will light up. To change the heat setting the programme must be reset

Low Heat - Indicator light **ON**

High Heat - Indicator light **OFF**

START button – Press START to commence the selected drying programme. Press for 5 seconds to cancel/reset the programme

Delay Start button  – Allows the user to delay the start of the drying cycle (see details of Operation on page 16)

Buzzer button  – The buzzer is active in normal operation. To cancel the buzzer press the button and the indicator will light up

Empty Water indicator  – Lights when the water container tray is full

Filter Care indicator  – Lights when the filter needs cleaning

Time to End indicator  – Lights when the program starts

Start Delay indicator  – Light flashes when the program starts.

Digital Display – The two digit display indicates the selected programme, the Start Delay and the Time to End of the programme.

Door and Filter

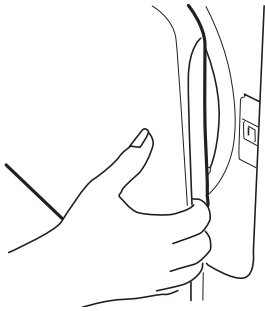

Opening the door

Pull on handle to open the door.

To restart the dryer, close the door and press START.

WARNING!

When the tumble dryer is in use the drum and door may be VERY HOT.

Filter

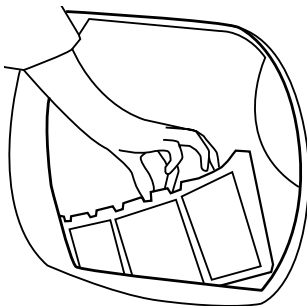

IMPORTANT: To maintain the efficiency of the dryer check that the fluff filter is clean before each drying cycle.

1. Pull the filter upwards.
2. Open filter as shown.
3. Gently remove lint using a soft brush or your fingertips.
4. Snap the filter together and push back into place.

Filter Care Indicator

● lights when the filter needs cleaning.

If the laundry is not drying check that the filter is not clogged.

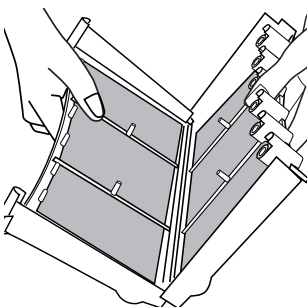

Water Container

The water removed from the laundry during the drying cycle is collected in a container at the bottom of the dryer.

When the container is full the  indicator on the control panel will light, and the container **MUST** be emptied. However, we recommend that the container is emptied after each drying cycle.

NOTE: Very little water will collect during the first few cycles of a new machine as an internal reservoir is filled first.

To remove the container

1. Gently pull the bottom of the kickplate so that it unclips from the dryer. The top section can then be unhinged allowing the kickplate to be completely removed.

2. Pull firmly on the handgrip and slide the water container out of the dryer.

Support the container with both hands. When full, the water container will weigh about 4kg.

3. Open the lid located on the top of the container and empty the water.
4. Refit the lid and slide the water container back into position. **PUSH FIRMLY INTO PLACE.**
5. Refit the kickplate by engaging the hinges at the top and 'snapping' the lower clips into place.

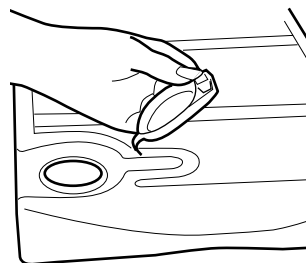
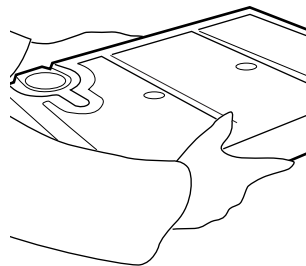
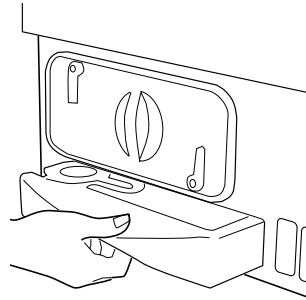
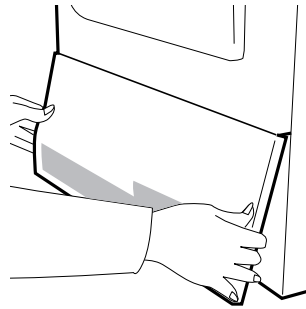

Condenser

Important: Always switch off and remove the plug from the electricity supply before cleaning the condenser.

To maintain the efficiency of the dryer regularly check that the condenser is clean.

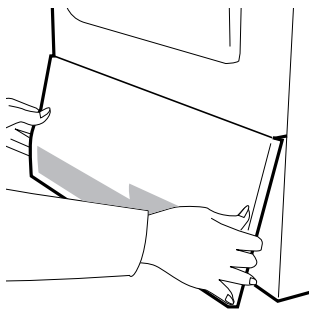

To remove the condenser

1. Remove the kickplate (see page 13).
2. Turn the two locking levers anti-clockwise and pull out the condenser.
3. Pull out the condenser unit.

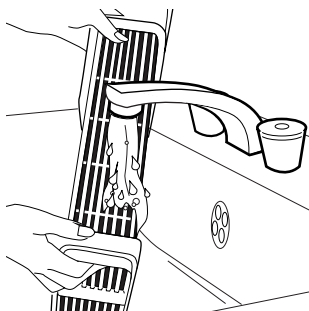
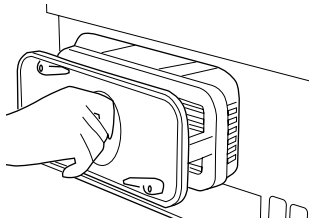
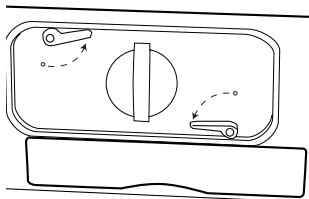

4. Gently remove any dust or fluff with a cloth, then wash the unit by holding it under a running tap turning it so that water flows between the plates, to remove any dust or fluff.
5. Refit the condenser ensuring it is in the correct way (as indicated by the arrow) and pushed firmly into place. Lock the two levers by turning them clockwise.
6. Refit the kickplate.

Selecting the Programme

The Sensor Dry machine gives many options for drying the laundry to suit all circumstances.

The table below lists the programmes and the function of each programme.

Programme	Description
Bone Dry ☀☀☀	Select the degree of dryness that you require. This ranges from Bone Dry for bath towels and bathrobes, through Cupboard Dry for items that will be put away without ironing, to the programmes that leave the laundry suitable for ironing.
Extra Dry ☀☀	
Cupboard Dry ☀	
Iron Dry ☹	
Medium Dry ☹☹	
Damp Dry ☹☹☹	
Fast Iron 📄	The Fast Iron programme provides a conditioning and anticrease function. The dryer will heat the load for 9 minutes followed by a 3 minute cool down period and is especially good for garments which may have been left for some time prior to ironing, in a linen basket for example. Garments may also become stiffened when dried outside on a washing line or inside on radiators. The Fast Iron process relaxes the creases in the fabric making ironing quicker and easier.
75'	75 minutes of drying
60'	60 minutes of drying
45'	45 minutes of drying
30'	30 minutes of drying
Refresh ✂	Tumbling of laundry in cool air



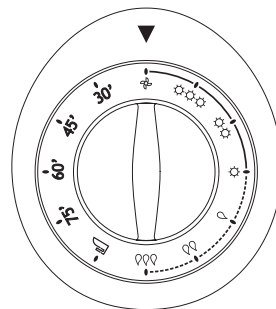

Note: The sensor may not detect a small load of small articles. For small loads and separate items or pre-dried fabrics with low moisture content, use the timed programmes. Set the programme between 30 and 75 minutes depending on the load size and dryness required, and select high or low heat depending upon the fabric type.

If the sensor does not detect the item the dryer will only operate for 10 minutes before going into cooldown.

If the load is too large or too wet to tumble dry the dryer will automatically go into cooldown after 180 minutes.



Operation

1. Open the door and load the drum with laundry. Ensure that garments do not hinder closure of the door.
2. Gently close the door pushing it slowly until you hear the door 'click' shut.
3. Press the  button to switch on the dryer. The indicator will light up and the programme number will be indicated.
4. Turn the Programme Selector dial to select the required drying program (see Programme Guide).
5. If drying synthetics, acrylics or delicate items, press the  button to reduce the heat level.
The light above the push button will light up when the machine is in low heat setting. To deselect this status the machine must be reset.
6. Press the START button. The dryer will start automatically and the  indicator will be continuously lit. The time to the end of the program will be shown on the display.
7. The display will show the drying progress in terms of time remaining, the  indicator will remain lit.
8. If the door is opened during the programme to check the laundry, it is necessary to press START to recommence drying after the door has been closed.
9. When the 15' indicator is lit the machine will enter the cool down phase, the clothes will be tumbled in cool air allowing the load to cool down.
10. When the programme is complete the Display will show 0'min. and the buzzer will sound for 10 seconds.

Canceling and resetting the programme

To cancel a programme press the START button for 5 seconds. The machine will indicate that it has been reset by the  indicator flashing. It is possible to change the programme within the first 10 minutes without using the cancel and reset function.

Start Delay Function

The Delay Start function  allows the user to delay the start of the drying cycle by up to 23 hours.

When the function is first selected the display will show a delay of 1 hour,

subsequent presses of the button will increase the delay by 1 hour to a maximum of 23 hours.

To commence the programme press START and the display will indicate the hours remaining on the time delay and will complete the drying cycle at the end of this time.

Note: If START is not pressed within 5 seconds the Delay Start will cancel automatically.

WARNING!

The drum, door and load may be very hot.

Cleaning and Routine Maintenance

Cleaning the dryer

- Clean the filter and empty the water container after every drying cycle.
- Regularly clean the condenser.
- After each period of use, wipe the inside of the drum and leave the door open for a while to allow circulation of air to dry it.
- Wipe the outside of the machine and the door with a soft cloth.
- **DO NOT** use abrasive pads or cleaning agents.
- To prevent the door sticking or the build up of fluff periodically clean the inner door and gasket with a damp cloth.

IMPORTANT

Always switch off and remove the plug from the electricity supply before cleaning this appliance.

Technical specifications

Drum capacity	115 litres
Maximum load	7 kg
Height	85cm
Width	60cm
Depth	60cm
Energy Label Band	C

For electrical data refer to the rating label on the front of the dryer cabinet (with the door open).

Troubleshooting

What might be the cause of...

Defects you can remedy yourself

Before calling GIAS Service for technical advice please run through the following checklist. A charge will be made if the machine is found to be working or has been installed incorrectly or used incorrectly. If the problem persists after completing the recommended checks, please call GIAS Service, they may be able to assist you over the telephone.

Drying time is too long/clothes are not dry enough...

- Have you selected the correct drying time/programme?
- Were the clothes too wet? Were the clothes thoroughly wrung or spin-dried?
- Does the filter need cleaning?
- Does the condenser need cleaning?
- Is the dryer overloaded?
- Are the inlets, outlets and base of the dryer free from obstructions?
- Has the  option been selected from a previous cycle?

The dryer does not operate...

- Is there a working electricity supply to the dryer? Check using another appliance such as a table lamp.
- Is the plug properly connected to the mains supply?
- Is there a power failure?
- Has the fuse blown?
- Is the door fully closed?
- Is the dryer switched on, both at the mains supply and at the machine?
- Has the drying time or the programme been selected?
- Has the machine been switched on again after opening the door?
- Has the dryer stopped operating because the water tray is full and needs emptying?

The dryer is noisy...

- Switch off the dryer and contact GIAS Service for advice.

The Filter Care Indicator is on...

- Does the filter need cleaning?
- Does the condenser need cleaning?

Empty Water Indicator is on...

- Does the water container need emptying?

Customer Service

Should there still be a problem with your dryer after completing all the recommended checks, please call GIAS Service for advice. They may be able to assist you over the telephone or arrange for a suitable appointment for an engineer to call under the terms of your guarantee. However, a charge may be made if any of the following applies to your machine:

- Is found to be in working order.
- Has not been installed in accordance with the installation instructions.
- Has been used incorrectly.

Spares

Always use genuine spares, available direct from GIAS Service.

GIAS Service

For service and repairs call your local GIAS Service engineer.

The manufacturer declines all responsibility in the event of any printing mistakes in this booklet. The manufacturer also reserves the right to make appropriate modifications to its products without changing the essential characteristics.

Introduktion	21
Leveringsoplysninger	21
Udpakning af Produktet	21
Sikkerhedspåmindelser	22
Installation	22
Anvendelse	22
Vasketøjet	23
Miljøhensyn	23
GIAS Service	23
Installation	24
Elektriske krav	24
Justering af fødder	24
Ventilation	25
Forberedelse af ilægning af tøj	26
Klargøring af tøj	26
Sortering af tøj til ilægning	27
Gode råd om tørring	28
Må ikke tørres i tørretumbler	28
Energibesparelse	28
Tørrevejledning	28
Knapper og indikatorer	29
Låge og filter	30
Åbning af døren	30
Filter	30
Filterplejeindikator	30
Vandbeholder	31
Sådan aftages beholderen	31
Kondensator	32
Sådan udtages kondensatoren	32
Valg af program	33
Betjening	34
Annullering og genindstilling af program	34
Forsinket start funktion	34
Rengøring og løbende vedligeholdelse	35
Rengøring af tørretumbleren	35
Tekniske specifikationer	35
Fejlfinding	36
Service	37
Reservedele	37
GIAS Service	37

Introduktion

Læs venligst denne instruktionsbog grundigt igennem og følg anvisningerne. Denne instruktionsbog giver dig nogle vigtige retningslinjer angående sikker anvendelse, installation, vedligehold samt gode råd om hvordan, du opnår de bedste resultater med din maskine.

Opbevar alle papirer et sikkert sted, så du har dem når du skal bruge dem igen, eller hvis du sælger maskinen.

Leveringsoplysninger

Kontrollér at følgende ting fulgte med maskinen:

- Instruktionsbog
- Garantibevis
- Energietiket
- Afløbsslangesæt

Kontrollér at maskinen ikke er beskadiget, når du modtager den. Hvis den er, skal du ringe til GIAS.

Følges ovenstående ikke kan maskinen tage skade. Du kan derfor komme til at betale for reparation, hvis der opstår problemer med din maskine, der skyldes misbrug.

Udpakning af produktet

Tag maskinen ud af emballagen, så tæt som muligt på der, hvor den skal stå.

1. Skær forsigtigt rundt om den underste kant af emballagen og op langs et af hjørnerne.
2. Tag polythenbeklædningen af og løft tørretumbleren af polystyrenfoden.

Bortskaf emballagen på sikker vis. Opbevares utilgængeligt for børn.

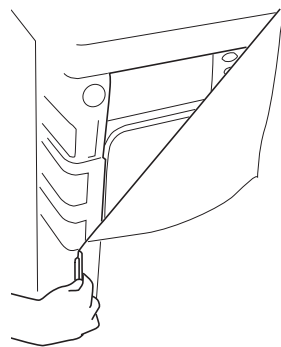

Sikkerhedspåmindelser

Installation

- Kontroller at produktet ikke viser tegn på beskadigelse – før det tages i brug. Er det beskadiget må det ikke bruges og GIAS Service skal kontaktes.
- Der må ikke anvendes adaptere, flere stikdåser og/eller forlængerledninger.
- Denne maskine må ikke installeres i et bade- eller bruserum.
- Tørretumbleren må aldrig installeres opad gardiner, og genstande skal forhindres i at falde ned bag ved eller samles bag tørretumbleren.

Anvendelse

- **ADVARSEL** Misbrug af tørretumbleren kan medføre brandfare.
- Maskinen er kun til husholdningsbrug, dvs. til at tørre af tekstilvarer og tøj i en husholdning.
- Denne maskine må kun anvendes til det tilsigtede formål som beskrevet i denne håndbog. Husk at alle instruktioner vedr. installation og anvendelse skal både læses og forstås før maskinen tages i brug.
- Undgå at røre ved maskinen med fugtige eller våde hænder og fødder.
- Man må ikke læne sig op af lågen, når der lægges tøj i maskinen, eller bruge lågen til at løfte eller flytte maskinen.
- Børn må ikke lege med maskinen og dens knapper.
- **ADVARSEL** Produktet må ikke bruges hvis fnugfilteret sidder forkert eller er beskadiget; fnug kan antændes.
- **ADVARSEL** Der hvor symbolet for varm overflade er placeret , kan temperaturen, under tumbling, overstige 60 grader C.
- Tag stikket ud at kontakten. Tag altid stikket ud før apparatet rengøres.
- Maskinen må ikke anvendes, hvis den virker defekt.
- Bomuldsfibre og fnug må ikke ophobes på gulvet omkring maskinen.
- Tromlens inderside kan være meget varm. Lad altid tørretumbleren fuldføre afkølingsperioden før tøjet tages ud.

Vasketøjet

- **ADVARSEL** Man må ikke tørretumble tørt stof behandlet med kemiske rensesvæsker.
- **ADVARSEL** Skumgummimateriale kan, under visse omstændigheder, selvantænde, hvis det bliver for varmt. Skumplastic, skumgummi og gummilignende materiale er ikke egnet til tumblertørring. Genstande fremstillet af disse materialer **MÅ IKKE** anbringes i tørretumbleren.
- Kontroller altid vaskemærkerne, om tøjet tåler tørretumbling.
- Tøjet skal centrifugeres eller vrides omhyggeligt, før det lægges i tørretumbleren. Tøj, der er drivvådt, må **IKKE** lægges i tørretumbleren.
- Lightere og tændstikkerer må ikke efterlades i lommer, og der må **ALDRIG** anvendes brandfarlige væsker i nærheden af maskinen.
- Glasfibergardiner må **IKKE** lægges i maskinen. Der kan opstå hudirritation, hvis andre beklædningsgenstande kontamineres med glasfibre.
- Beklædningsgenstande behandlet med brandfarlige rensesprays eller væsker såsom benzin, madolie eller aerosolspray **MÅ IKKE** lægges i denne maskine.

Miljøhensyn

- Den anvendte emballage er miljøvenlig og genanvendelig. Bortskaf emballagen med tanke for miljøet. Hent vejledning til bortskaffelse af emballagen hos din lokale kommune.
- For at sikre sikker bortskaffelse af en gammel tørretumbler, skal du tage stikket ud af væggen, skære ledningen og stik af og smide dem ud. Bræk hængslerne af lågen eller ødelæg låsen, så det undgås at børn kommer til at lukke sig selv inde i maskinen.

GIAS Service

- For at sikre apparatets fortsatte sikre og effektive drift anbefaler vi, at eventuel service eller reparation kun udføres af en autoriseret GIAS servicetekniker.

Hvis maskinen ikke kører ordentligt eller går i stykker, så sluk for den og tag stikket ud af stikkontakten. Kontakt GIAS Service mht. eventuel reparation.

Installation

Du kan komme til at betale for reparation, hvis der opstår problemer med din maskine, der skyldes ukorrekt installation.

Hvis hovedledningen til denne maskine er beskadiget, skal den udskiftes med en særlig ledning, som KUN fås hos en GIAS reservedelsforhandler. Den skal installeres af en kvalificeret person.

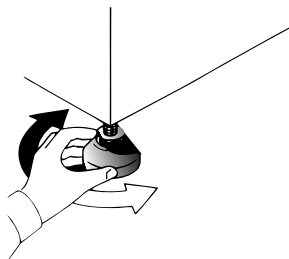

Elektriske krav

Tørretumblere kan køre på 230V, 50 Hz enfaset. Kontrollér at strømkredsen er klassificeret til mindst 16A.

elektricitet kan være meget farligt.

Dette apparat skal være jordforbundet.

Stikkontakten og maskinen stik skal passe sammen.

Der må ikke anvendes flere adaptere og/eller forlængerledninger.

Stikket skal være tilgængeligt til afbrydelse efter, at apparatet er blevet installeret.

Ledningerne i netledningen er farvede i overensstemmelse med følgende koder:

Blå	NUL
Brun	STRØMFØRENDE
Grøn og gul	JORDLEDNING

Dette apparat opfylder kravene i EU direktiverne 89/336/EØF, 73/23/EØF og efterfølgende ændringer.

Du må ikke sætte stikket i og tænde for maskinen, før installationen er fuldført.

Af hensyn til din egen sikkerhed skal denne tørretumbler være installeret korrekt.

Hvis der er nogen tvivl om installation, skal du ringe til GIAS Service for rådgivning.

Justering af fødder

Når maskinen er placeret, skal fødderne justeres, så maskinen er plan.

Justér de fire fødder for at sikre, at maskinen står fast og er plan.

Ventilation

Der skal være tilstrækkelig ventilation i det rum, hvor tørretumbleren placeres, så det undgås at gasser fra andre apparater, eller åben ild, trækkes ind i rummet under tørretumbling.

- Udsugningsluft må ikke afledes i en trækkanal, der er beregnet til aftræk af røggasser fra apparater, der kører på gas eller anden brændsel.
- Kontroller regelmæssigt at luften, der strømmer gennem tørretumbleren, ikke hæmmes.
- Kontroller fnugfiltret efter brug og rengør det om nødvendigt.
- Indløb og udløb skal holdes fri for tilstopninger. For at sikre tilstrækkelig ventilation må mellemrummet mellem maskinens bund og gulvet ikke tilstoppes. Der skal være mindst 12 mm fri luft mellem maskinen og ting, der kan blokere.
- Genstande skal forhindres i at falde ned og samles mellem tørretumblerens sider og bagside, da disse kan tilstoppe luftindsugning og -udsugning.
- Tørretumbleren må **ALDRIG** installeres op mod gardiner.

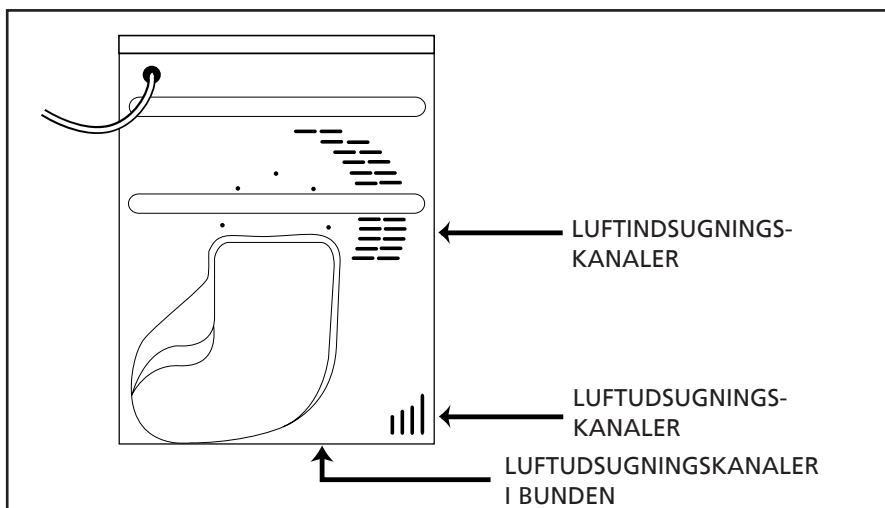

Forberedelse af ilægning af tøj

Før tørretumbleren anvendes første gang:

- Læs venligst denne instruktionsbog grundigt.
- Fjern alle genstande som er pakket inde i tromlen.
- Aftør tromlens inderside og dør med en fugtig klud for at fjerne eventuelt støv, som har sat sig under transporten.

Tromlen må ikke overfyldes, større, våde ting, kan overstige den maksimalt tilladte vægt (f.eks.: soveposer og dyner).

Klargøring af tøj

Du skal sikre, at det vasketøj, du skal til at tørre, egner sig til tørring i en tørretumbler, som vist på vaskemærker på hver genstand.

Kontroller at alle lukninger er lukkede, og at lommerne er tomme. Vend vrangen ud på genstandene. Læg tøjet løst i tromlen for at sikre, at det ikke filtrer sig sammen.

Maksimal tørrevægt

- Bomuld, maks. 7 kg
- Syntetiske stoffer, maks. 3,5 kg

Sorter tøjet, der skal lægges i, som følger:

- **Efter plejesymboler**
De findes i kraven eller på en indvendig søm:



Egnet til tørring i tumbler.



Tørring i tumbler ved høj temperatur.



Kun tørring i tumbler ved lav temperatur.



Må ikke tørres i tørretumbler.

Hvis der ikke findes noget vaskemærke, må det betragtes som uegnet til tørretumbling.

- **Efter antal og tykkelse**
Når som helst det tøj, der skal lægges i, overstiger tørretumblerens kapacitet, skal tøjet adskilles i overensstemmelse med tykkelse (f.eks. håndklæder fra tyndt undertøj).
- **Efter stoftype**
Bomuld/linned: Håndklæder, bomuldsjersey, sengelinned og duge.
Syntetiske stoffer: Skjortebluser, skjorter, overalls, osv., fremstillet af polyester eller polyamid samt efter bomulds/syntetiske blandinger.
- **Efter tørringsniveau**
Sorter tøjet i: strygetørt, skabsstørt, osv. For sarte genstande tryk på -knappen for at vælge lav tørretemperatur.

Gode råd om tørring

VIGTIGT: Tør ikke genstande som er behandlet med kemisk renevæske eller gummitøj (fare for brand eller eksplosion).

I de sidste 15 minutter tørres tøjet altid i kold luft.

Må ikke tørres i tørretumbler:

Uld, silke, sarte stoffer, nylonstrømper, sart broderi, stof med metaldekoration, beklædningsgenstande med PVC eller læderkanter, gummisko, pladskrævende genstande, som f.eks. soveposer, osv.

Energibesparelse

Læg kun vasketøj i tørretumbleren som er blevet grundigt vredet eller centrifugeret. Jo mere tørt vasketøj er, jo kortere vil tørretiden være og derved spare elektricitet.

ALTID







- Prøv altid at tørre vasketøj så meget vasketøj som maskinen tillader, dette sparer både tid og elektricitet.
- Det skal altid kontrolleres, at filtret er rent før hver tørrecyklus.

ALDRIG

- Den maksimale vægt må aldrig overskrides, dette vil spilde tid og elektricitet.
- Læg aldrig drivvåde genstande i tørretumbleren, dette kan beskadige apparatet.

Tørrevejledning

Tabellen viser omtrentlige tørretider afhængig af stoftype og tøjets fugtighed.

Stof	VARME-INDSTILLING	INDIKATOR LYS	STOR MÆNGDE	MEDIUM MÆNGDE	LILLE MÆNGDE
BOMULD 	 HØJ	SLUKKET	140-160 min	70-80 min	50-65 min
SYNTEKISKE STOFFER 	 LAV	TÆNDT	–	70-80 min	40-55 min
AKRYL 	 LAV	TÆNDT	–	50-65 min	30-40 min

Knapper og indikatorer

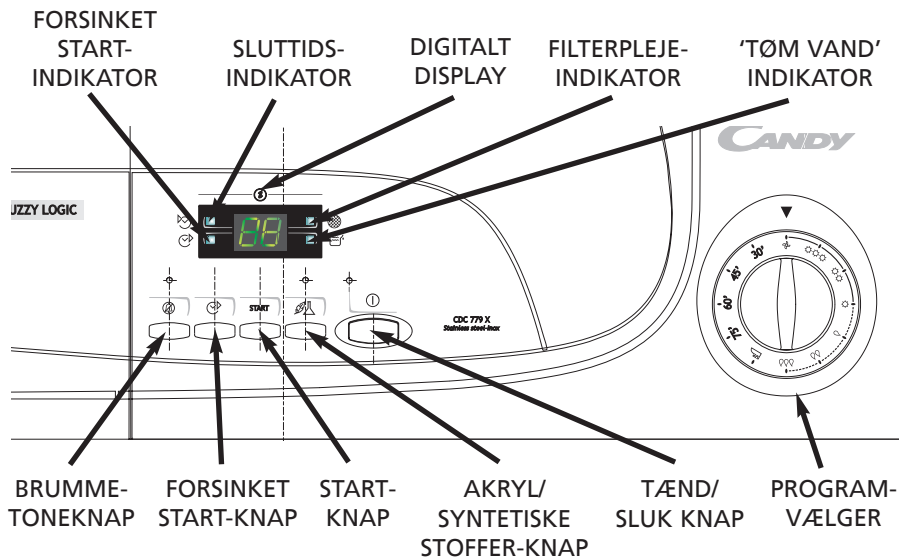

Kontrolpanel og indikatorlys

Programvælger – Vælg det ønskede program

Tændt/slukket knap og indikator ① – Tryk for at tænde, indikatoren lyser. Displayet viser det valgte program (se Programguiden)

Akryl/syntetiske stoffer-knap ② – Tryk for at reducere varmeniveau for sarte genstande, indikatorlyset over knappen tænder. Skal varmeniveauet ændres, skal man vælge et nyt program.

Lav varme – Indikatorlys **TÆNDT**

Høj varme – Indikatorlys **SLUKKET**

START-knap – Tryk **START** for at fortsætte det valgte tørreprogram. Tryk i 5 sekunder for at annullere/genindstille programmet

Forsinket start-knap ③ – Lader brugeren vælge en anden starttid (se detaljerede oplysninger på side 34).

Brummetoneknap ④ – Brummetonen er aktiv ved normal brug. For at slå brummetonen fra skal De trykke på knappen og indikatoren vil lyse

Tøm vand indikator ⑤ – Lyser når vandbeholderbakken er fuld

Filterpleje-indikator ⑥ – Lyser når filtret skal renses

Sluttidsindikator ⑦ – Lyser når programmet starter

Forsinket start indikator ⑧ – Lyset blinker når programmet starter.

Digitaldisplay – Det to-cifrede display viser det valgte program, programmets forsinkede start og dets sluttid.

Låge og filter

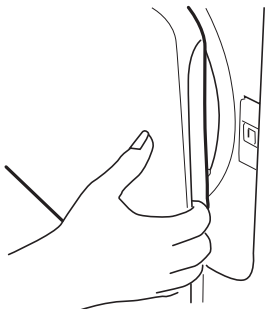

Døren kan åbnes

Træk i håndtaget for at åbne lågen.

For at genstarte tørretumbleren, luk lågen og tryk på START.

ADVARSEL!

Når tørretumbleren er i brug kan tromlen og lågen blive **MEGET VARME**.

Filter

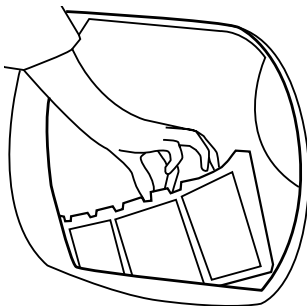

VIGTIGT: For at bevare tørretumblerens effektivitet skal det kontrolleres, at fnugfiltret er rent før hver tørrecyklus.

1. Træk filtret opad.
2. Åbn filtret som vist.
3. Fjern forsigtigt bomuldsfibrene med en blød børste eller fingerspidserne.
4. Smæk filtret sammen og skub det på plads.

Filterplejeindikator

● lyser når filtret behøver rengøring.

Hvis vasketøjet ikke tørrer, skal det kontrolleres, at filtret ikke er tilstoppet.

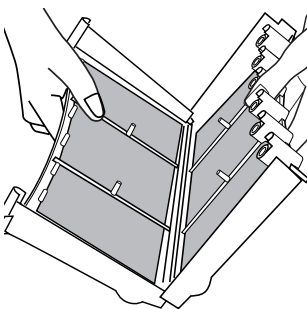

Vandbeholder

Det vand, der fjernes fra vasketøjet under tørringen, amler i en beholder ved tørretumblers bund.

Når beholderen er fuld, lyser indikatoren  på kontrolpanelet, og beholderen **SKAL** tømmes. Vi anbefaler dog, at beholderen tømmes efter hver tørring.

BEMÆRK: Der samles kun meget lidt vand i forbindelse med en ny maskines første tørringer, da en indvendig beholder fyldes først.

Sådan aftages beholderen

1. Træk forsigtigt bunden af sparkepladen, så den kan tages af tørretumblers. Den øverste del kan derefter løftes af, så sparkepladen kan aftages helt.

2. Træk med et fast greb i håndtaget og træk vandbeholderen ud af tørretumblers.

Støt beholderen med begge hænder. Når den er fuld, vejer vandbeholderen ca. 4 kg.

3. Åbn låget på beholderens overside og hæld vandet ud.
4. Sæt låget på igen og skub vandbeholderen tilbage på plads. **SKUB DEN PÅ PLADS MED ET FAST GREB.**
5. Sæt sparkepladen på igen ved at tilkoble hængslerne i toppen og lad de nederste holdere gå på plads med et 'klik'.

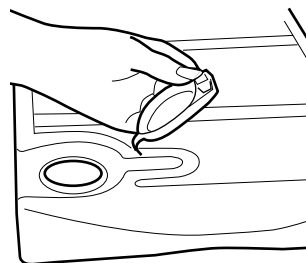
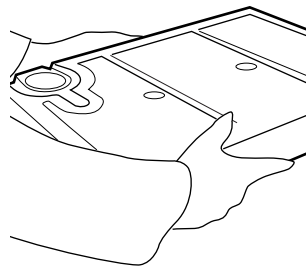
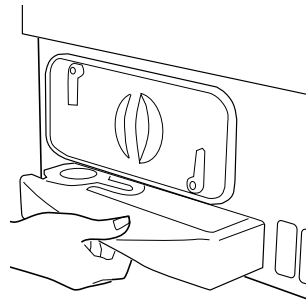
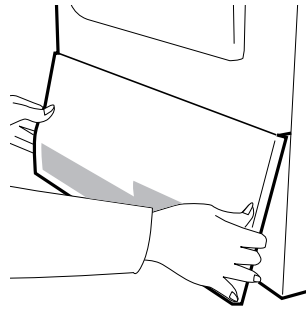

Kondensator

Vigtigt: Der skal altid slukkes for strømmen og stikket skal tages ud af kontakten før kondensatoren rengøres.

For at tørretumbleren skal vedblive at være effektiv, skal De regelmæssigt kontrollere, at kondensatoren er ren.

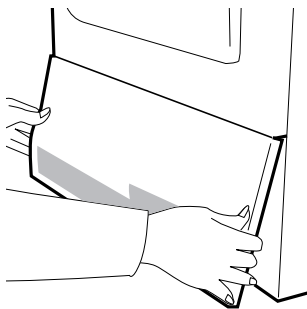

Sådan udtages kondensatoren

1. Fjern sparkepladen (se side 31).
2. Drej de to låsearme mod uret, og træk kondensatoren ud.
3. Træk kondensatoren ud.

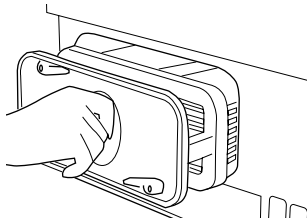
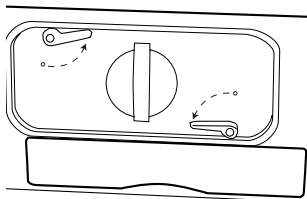

4. Fjern eventuelt støv eller fnug forsigtigt med en klud, vask derefter enheden ved at holde den under rindende vand, så vandet flyder mellem pladerne for at fjerne eventuelt støv eller fnug.
5. Sæt kondensatoren i igen, idet De sørger for, at den vender rigtigt (som vist med pilen) og er skubbet helt på plads. Lås de to låsearme ved at dreje dem med urets retning.
6. Sæt sparkepladen på igen.

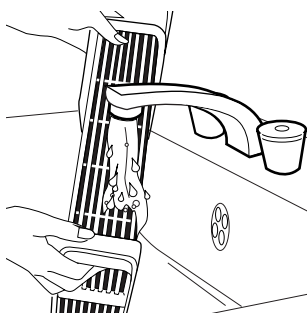

Valg af program

Denne sensor tørretumbler giver dig mange muligheder for at tilpasse tørringen til jeres specielle behov.

I tabellen nedenfor kan du se de forskellige programmer og hvordan de fungerer.

Program	Beskrivelse
Knastørt ☼☼☼	Vælg hvor tørt tøjet skal være. Du kan vælge alt fra knastørt (fx badehåndklæder og badekåber), skabstørt for ting som bare skal lægges sammen og ikke stryges, til de programmer, hvor tøjet er perfekt til stryging.
Ekstra tørt ☼☼	
Skabstørt ☼	
Strygetørt ☹	
Medium tørt ☹☹	
Rulletørt ☹☹☹	
Hurtig stryging ☹	Programmet Hurtig stryging styrer fugtighedsindholdet og giver en krølfribehandling. Tørretumbleren opvarmer tøjet i 9 minutter efterfulgt af en 3 minutters afkølingsperiode og er især god til beklædningsgenstande, som kan have ligget i et stykke tid inden stryging i f.eks. en tøjkurv. Beklædningsgenstande kan også blive stive, når de tørres i fri luft på en tørresnor eller inden døre på radiatorer. Processen Hurtig stryging udglatter folderne i stoffet, så strygingen går hurtigere og nemmere.
75'	75 minutters tørring
60'	60 minutters tørring
45'	45 minutters tørring
30'	30 minutters tørring
Genopfrisk ✂	Tørre med kold luft



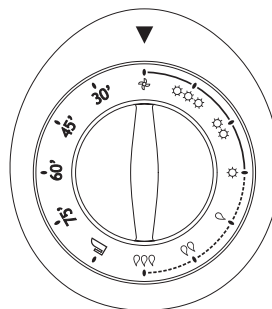

Bemærk: Sensoren vil måske ikke kunne mærke hvis der kun er få ting lagt i. Til små mængder tøj og enkelte stykker eller fortørrede stoffer med lavt fugtindhold, skal de tidsindstillede programmer anvendes. Indstil programmet til mellem 30 og 75 minutter afhængig af tøj mængden og den ønskede tørhedsgrad og vælg høj eller lav varme afhængig af stof type.

Hvis sensoren ikke kan mærke noget i tørretumbleren, kører den kun i 10 min. før den går ind i afkølingsfasen.

Er tøj mængden for stor eller for våd til at tørretumbles, vil tørretumbleren automatisk gå ind i afkølingsfasen efter 180 min.



Betjening

1. Åbn lågen og læg vasketøjet i tromlen. Du skal sikre, at beklædningsgenstandene ikke hindrer lågen i at lukke.
2. Luk forsigtigt lågen ved at skubbe den langsomt i indtil de kan høre, at lågen lukkes med et 'klik'.
3. Tryk  på knappen for at tænde for tørretumbleren. Indikatoren lyser og programnummeret vises.
4. Drej Programvælger-knappen for at vælge det ønskede tørreprogram (se Programvejledningen).
5. Hvis du tørrer syntetiske stoffer, akryl eller sarte genstande, skal du trykke på  -knappen for at reducere varmeniveauet. Lyset oven over trykknappen lyser, når maskinen er sat til lav varme. Vil man fravælge denne status, skal maskinen nulstilles.
6. Tryk på START-knappen. Tørretumbleren starter automatisk, og  -indikatoren lyser. Programmets resterende tid vises i displayet.
7. Displayet viser, hvor lang tid der er tilbage af tørringen,  -indikatoren vil blive ved med at lyse.
8. Hvis lågen, af den ene eller anden grund, åbnes under tørringen, skal man trykke START når lågen igen lukkes, for at få tørreprogrammet til at fortsætte.
9. Når indikatoren 15' lyser, går maskinen ind i afkølingsfasen, og tøjet tumbles nu i kold luft, så det langsomt køles af.
10. Når programmet er færdigt, viser displayet 0'min. og brummetonen lyder i 10 sekunder.

annullering og genindstilling af program

Man kan annullere et program ved at holde START-knappen inde i 5 sekunder. At maskinen er nulstillet, ses ved at  -indikatoren blinker. Programmet kan ændres inden for de første 10 minutter uden først at skulle bruge annullere og genindstille-funktionen.

Forsinket start funktion

Den forsinkede start funktion  giver brugeren mulighed for at forsinke starten på tørreprogrammet op til 23 timer.

Når funktionen vælges, viser displayet en forsinkelse på 1 time, for hvert tryk på knappen øges forsinkelsen med 1 time op til et maksimum på 23 timer.

For at fortsætte programmet skal De trykke på START, og displayet viser hvor mange timer der er tilbage til den forsinkede start. Tørreprogrammet færdiggøres, når tiden er udløbet.

Bemærk: Hvis START ikke trykkes ind inden for 5 sekunder, slettes den forsinkede start automatisk.

ADVARSEL!

Tromlen, lågen og tøjet kan være meget varmt.

Rengøring og løbende vedligeholdelse

Rengøring af tørretumbleren

- Rens filtret og tøm vandbeholderen efter hver tørringscyklus.
- Rengør kondensatoren regelmæssigt.
- Efter hver anvendelsesperiode aftørres tromlens inderside og døren efterlades åben i et stykke tid, så den kan tørre ved luftcirkulation.
- Aftør maskinens yderside og døren med en blød klud.
- **BRUG IKKE** skuresvampe eller slibende rengøringsmidler.
- For at forhindre lågen i at klæbe fast eller ophobningen af fnug, skal indersiden af lågen og mellemlægget periodisk rengøres med en fugtig klud.

VIGTIGT

Sluk altid for og tag stikket ud af kontakten før apparatet rengøres.

Tekniske specifikationer

Tromlekapacitet	115 liter
Maksimal vægt	7 kg
Højde	85cm
Bredde	60cm
Dybde	60cm
Energietiketbånd	C

For elektriske data se klassificeringsetiketten på tørretumblerens forside (med lågen åben).

Fejlfinding

Hvad kan det skyldes at...

Fejl du selv kan afhjælpe

Før du ringer til GIAS Service for teknisk råd, beder vi dig tjekke følgende: Du vil få en regning, hvis maskinen fungerer som den skal, er blevet installeret ukorrekt eller er blevet misbrugt. Har du tjekket det du skal og varer problemet ved, skal du ringe til GIAS Service, som forhåbentligt kan hjælpe dig over telefonen.

Tørretiden er for lang/tøjet er ikke tørt nok...

- Har De valgt den korrekte tørretid/det korrekte program?
- Var tøjet for vådt? Var tøjet blevet vredet grundigt eller centrifugeret?
- Trænger filtret til at blive rensset?
- Trænger kondensatoren til at blive rengjort?
- Er der for meget tøj i tørretumbleren?
- Er indløb, udløb og tørretumblers bund fri for tilstopninger?
- Var der  valgt i en tidligere tørrecyklus?

Tørretumbleren fungerer ikke...

- Findes der en elektricitetsforsyning der virker til tørretumbleren? Kontroller det ved at anvende et andet apparat, som f.eks. en bordlampe.
- Er stikket korrekt forbundet til lysnettet?
- Er der strømsvigt?
- Er sikringen sprunget?
- Er døren helt lukket?
- Er der tændt for tørretumbleren, både ved lysnettet og ved maskinen?
- Er der valgt tørretid eller program?
- Er der tændt for maskinen igen efter døren har været åbnet?
- Er tørretumbleren standset, fordi vandbakken er fuld og skal tømmes?

Tørretumbleren larmer for meget...

- Sluk for tørretumbleren og kontakt GIAS Service.

Filterplejeindikatoren lyser...

- Trænger filtret til at blive rensset?
- Trænger kondensatoren til at blive rengjort?

Indikatoren Tøm vand tændt...

- Skal vandbeholderen tømmes?

Service

Hvis der stadig er et problem med din tørretumbler efter hele den anbefalede kontrol er udført, bedes du ringe til GIAS Service for rådgivning. De vil måske kunne hjælpe dig over telefonen eller arrangere aftale om besøg af en tekniker i henhold til din garantis bestemmelser. Der kan imidlertid opkræves et gebyr, hvis følgende finder anvendelse på din maskine:

- Det konstateres, at den fungerer.
- Er ikke blevet installeret i overensstemmelse med installationsvejledningen.
- Er blevet anvendt forkert.

Reservedele

Der må kun bruges originale reservedele direkte fra GIAS Service.

GIAS Service

For service eller reparation, ring til din lokale GIAS servicetekniker.

Fabrikanten fralægger sig alt ansvar i tilfælde af trykfejl i denne instruktionsbog. Fabrikanten forbeholder sig også retten til at foretage passende ændringer i deres produkt uden at ændre ved dets væsentligste karakteristika.

Introduktion	39
Leveransinformation	39
Uppackning av produkten	39
Säkerhetsinformation	40
Installation	40
Användning	40
Tvätten	41
Miljöhanseenden	41
GIAS-service	41
Installation	42
Elanslutningskrav	42
Justera fötterna	42
Ventilation	43
Förbereda lasten	44
Förbereda plagg	44
Sortera lasten	45
Torkningsråd	46
Torktumlas ej	46
Energibesparing	46
Torkguide	46
Kontroller och indikatorer	47
Lucka och filter	48
Öppna luckan	48
Filter	48
Filterindikator	48
Vattenbehållare	49
Ta bort behållaren	49
Kondensor	50
Ta bort kondensorn	50
Välja program	51
Funktion	52
Avbryta och återställa programmet	52
Startfördröjningsfunktion	52
Rengöring och regelbundet underhåll	53
Rengöra torktumslaren	53
Tekniska specifikationer	53
Felsökning	54
Kundservice	55
Reservdelar	55
GIAS-service	55

Introduktion

Läs och följ dessa anvisningar noggrant och hantera maskinen i enlighet med dem. Detta häfte innehåller viktiga riktlinjer för säker användning, installation, underhåll och en del användbara råd för bästa resultat när du använder maskinen.

Förvara all dokumentation på en säker plats för framtida referens eller för eventuella kommande ägare

Leveransinformation

Kontrollera att följande föremål medföljde apparaten:

- Bruksanvisning
- Garantisedel
- Energietikett
- Utloppsslansats

Kontrollera att maskinen inte skadats under transporten. Om den skadats kontaktar du GIAS.

Underlåtenhet att följa ovanstående anvisningar kan sätta apparatens säkerhet ur spel. Om du får problem med maskinen och kontaktar service och det visar sig problemet beror på felaktig användning riskerar du att debiteras för samtalet.

Uppackning av produkten

Ta ut maskinen ur förpackningen så nära dess slutliga installationsplats som möjligt.

1. Skär försiktigt runt förpackningens botten och uppåt i ett hörn.
2. Ta bort plastpåsen och lyft upp torktummlaren ur plastbotten.

Kasta bort förpackningsmaterialet på ett säkert sätt. Se till att det är utom räckhåll för barn då det felaktigt använt kan vara farligt.

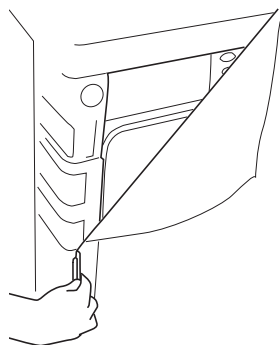

Säkerhetsinformation

Installation

- Kontrollera att produkten inte har några synliga skador föra användning. Om den är skadad bör du inte använda den. Kontakta GIAS-service.
- Använd inga adaptrar, förgreningsdosor och/eller förlängningar.
- Maskinen får inte installeras i bad- eller duschrum.
- Placera aldrig torktumlaren så att den är i kontakt med t.ex. gardiner och se till att föremål inte kan falla ner eller samlas bakom maskinen.

Användning

- **WARNING!** Felaktig användning av en torktumlare kan orsaka brand.
- Maskinen är bara avsedd för användning i hemmet, dvs. för torkning av hushållstextilier och vanliga plagg.
- Maskinen får endast användas för avsett ändamål så som beskrivs i bruksanvisningen. Kontrollera att du förstår anvisningarna för installation och användning helt innan du börjar använda apparaten.
- Rör aldrig apparaten med våta eller fuktiga händer och fötter.
- Luta dig aldrig mot luckan när du fyller på maskinen och lyft eller flytta aldrig maskinen i luckan.
- Låt aldrig barn leka med maskinen eller dess kontroller.
- **WARNING!** Använd inte produkten om luddfiltret inte sitter på plats eller om det är skadat. Luddet kan antändas.
- **WARNING!** Där symbolen för varm yta sitter  kan temperaturen under användning överstiga 60° C.
- Dra ut kontakten ur eluttaget. Dra alltid ut kontakten innan maskinen rengörs.
- Avbryt användningen av maskinen om den visar sig vara felaktig.
- Ludd får inte ansamlas på golvet runt maskinen.
- Trummans insida kan vara mycket varm. Låt alltid torktumlaren avsluta avkylningsperioden innan tvätten tas ut.

Tvätten

- **VARNING!** Torktumla inte material som behandlats med kemtvättvätskor.
- **VARNING!** Skumgummimaterial kan, under vissa förhållanden, självantända när de hettas upp. Skumplast, skumgummi och gummiliknande material passar inte för torktumling. Artiklar tillverkade av dessa material **FÅR INTE** placeras i torktummlaren.
- Se alltid tvättråden för information om lämplighet för torktumling.
- Plagg måste centrifugeras eller vridas ur noga innan de placeras i torktummlaren. Plagg som är droppvåta får **INTE** placeras i tummlaren.
- **Cigarettändare och tändstickor** får inte lämnas kvar i fickor och eldfarliga vätskor får **ALDRIG** användas i närheten av maskinen.
- Glasfibergardiner får **INTE** placeras i maskinen. Hudirritation kan uppstå om plagg förorenas med glasfibrerna.
- Plagg som behandlats eller förorenats med lättantändliga sprayer eller vätskor som bensen, matolja eller aerosolsprayer **FÅR INTE** placeras i maskinen

Miljöhänseenden

- Allt använt förpackningsmaterial är miljövänligt och återvinningsbart. Försök kasta bort förpackningsmaterialet på ett miljövänligt sätt. Din kommun kan ge dig mer information om tillgängliga möjligheter.
- Av säkerhetsskäl måste du när du kastar bort en gammal torktummlare koppla bort nätsladden från eluttaget, klippa av nätsladden och förstöra den tillsammans med kontakten. För att förhindra att barn råkar stänga in sig i maskinen bör du bryta av gångjärnen och förstöra lucklåset.

GIAS-service

- För att garantera en fortsatt säker och effektiv funktion av denna maskin rekommenderar vi att service och reparationer endast utförs av en servicetekniker som GIAS auktoriserat.

Om apparaten inte fungerar på rätt sätt eller går sönder måste du genast stänga av den och koppla bort den från eluttaget. Kontakta GIAS Service och rådgör.

Installation

Om du får problem med maskinen och kontaktar service och det visar sig problemet beror på felaktig installation riskerar du att debiteras för samtalet.

Om apparatens nätsladd är skadad måste den bytas ut mot en specialsladd som BARA kan erhållas som reservdel från GIAS. Den måste installeras av en för ändamålet utbildad person.

Elanslutningskrav

Torktummlaren är avsedd för 230V, 50 Hz en fas. Kontrollera att elkretsen är säkrad till minst 16 A.

Elektricitet kan utgöra en stor risk.

Maskinen måste jordas.

Eluttaget och apparatkontakten måste vara av samma typ.

Använd inte förgreningsdosor och/eller förlängningsladdar.

Stickproppen måste sitta tillgängligt så att den kan dras ut sedan maskinen installerats.

Trådarna i huvudledningen är färgade enligt följande kod:

Blå	NEUTRAL
Brun	STRÖM
Grön och gul	JORD

CE Apparaten uppfyller kraven för European Directive 89/336/EEC, 73/23/EEC och senare ändringar.

Koppla inte in maskinen eller slå på den förrän den har installerats korrekt.

För din egen säkerhet måste torktummlaren installeras på rätt sätt.

Vid eventuella tveksamheter angående installationen bör GIAS-service kontaktas för rådgivning.

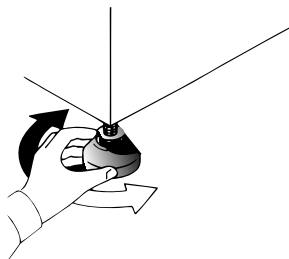

Justera fötterna

När maskinen är på plats bör du justera fötterna så att maskinen hamnar i våg.

Justera de fyra fötterna så att maskinen står stadigt och i våg.

Ventilation

Tillräcklig ventilation måste tillhandahållas i det rum där torktumlaren står för att förhindra att förbränningsgaser från apparater som förbränner andra bränslen eller öppna eldar dras in i rummet när torktumlaren används.

- Utsläppsluften får inte styra in i samma kanal som används för evakuering av förbränningsgaser från apparater som förbränner gas eller andra bränslen.
- Kontrollera regelbundet att luftflödet genom torktumlaren inte begränsats.
- Kontrollera luddfiltret efter användning och rensa det vid behov.
- Intag och utsläpp för luft måste hållas fria från hinder. För att garantera tillräcklig ventilation får utrymmet mellan maskinens botten och golvet inte täppas till. Det bör finnas ett mellanrum om minst 12 mm mellan maskinen och hindrande föremål
- Förhindra att föremål faller ner eller samlas bakom torktumlaren eftersom de kan täppa till luftintag och luftutsläpp.
- Installera **ALDRIG** torktumlaren mot ett draperi.

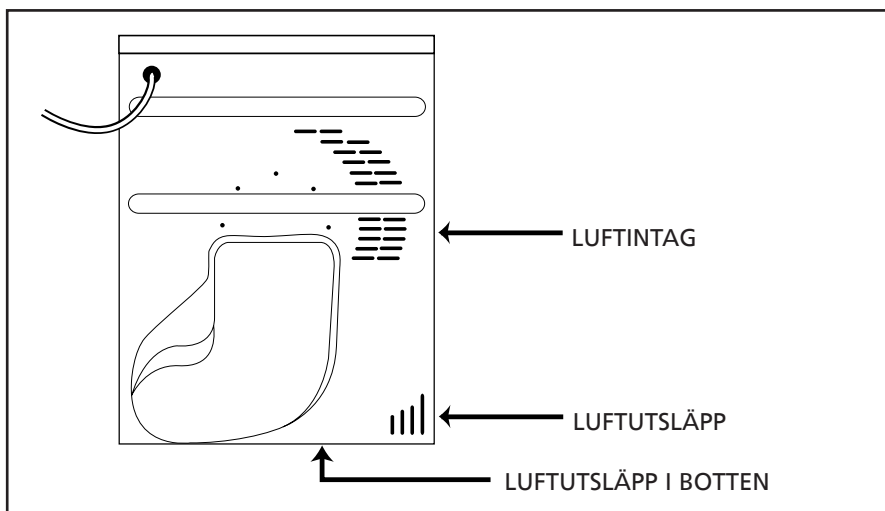

Förbereda lasten

Innan torktumlaren används första gången:

- Läs denna instruktionsbok noga.
- Ta ut allt som packats inuti trumman.
- Torka trummans insida och luckan med en fuktig duk för att avlägsna eventuellt damm som kan ha samlats under transporten.

Förbereda plagg

Se till att tvätten som ska torkas är lämplig för torktumling, vilket anges av tvättmärkningen i varje plagg.

Kontrollera att alla knäppen är stängda och alla fickor tomma. Vänd plaggen ut och in. Lägg plaggen löst i trumman så att de inte trasslar ihop sig.

Överfyll inte trumman. Stora föremål kan när de blöts ned överskrida den högsta tillåtna belastningen (t.ex. sovsäckar och duntäcken).

Maximal torkvikt

- Bomull max. 7 kg
- Syntet max. 3,5 kg

Sortera lasten enligt följande:

- **Enligt tvättmärkning**
Dessa kan påträffas på kragen eller innersömmen:



Kan torkas i torktumlare.



Torktumlas vid hög temperatur.



Torktumlas endast vid låg temperatur.



Torktumlas ej.

Om föremålet inte har någon tvättmärkning måste du förutsätta att det inte är lämpligt att torktumla det.

- **Enligt mängd och tjocklek**
När lasten är större än tumlarens kapacitet sorteras plagg enligt tjocklek (man skiljer t.ex. på handdukar och tunna underkläder).
- **Enligt textiltyp**
Bomull/linne: Handdukar, bomullsjersey, lakan och dukar.
Syntet: Blusar, skjortor, overaller osv. av polyester eller polyamid, liksom bomull/syntetblandningar.
- **Enligt torrhetsgrad**
Sortera i: stryktorrt, skåptorrt osv. Tryck på -knappen för ömtåliga plagg för att välja låg torktemperatur.

Torkningsråd

VIKTIGT:
Torktumla inte
plagg som
behandlats med
kemtvtvättvätska
eller
gummikläder
(brand- eller
explosionsrisk).

Under de sista 15
minuterna tumlas
alltid lasten i
kallluft.

Torktumlas ej:

Ylle, siden, ömtåliga material, nylonstrumpor, ömtåliga broderier, tyger med metalldekorationer, plagg kantade med PVC eller läder, gymnastikskor, skrymmande föremål som sovsäckar etc.

Energibesparing

Placera endast plagg som vridits ur noga eller centrifugerats i torktummlaren. Ju torrare tvätt desto kortare torktid vilket sparar energi.

ALLTID







- Försök torka maximal tvättvikt, vilket sparar tid och energi.
- Kontrollera att filtret är rent före varje torkomgång.

ALDRIG

- Överskrid aldrig maximal vikt, det slösar med tid och energi.
- Lägg aldrig droppvåta plagg i torktummlaren, eftersom det kan skada maskinen.

Torkguide

Tabellen visar ungefärlig torktid, beroende på textiltyp och plaggens fuktighet.

Tyg	VÄRME INSTÄLLNING	INDIKATOR LAMPA	TUNG LAST	MEDELSTOR LAST	LÄTT LAST
BOMULL 	 HÖG	AV	140-160 min	70-80 min	50-65 min
SYNTET 	 LÅG	PÅ	–	70-80 min	40-55 min
AKRYL 	 LÅG	PÅ	–	50-65 min	30-40 min

Kontroller och indikatorer

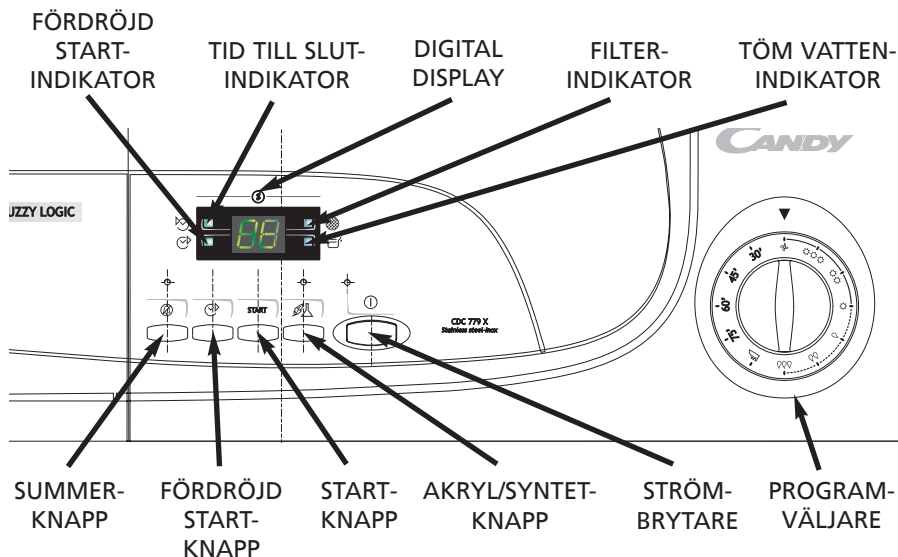

Kontrollpanel och indikatorlampor

Programväljare – Välj önskat program

Strömbrytaren och indikatorlampan ① – Tryck på knappen för att starta maskinen, indikatorlampan tänds. Displayen visar det valda programmet (se Programguide)

Akryl/syntet-knapp ② – Tryck på den här knappen om du vill sänka värmenivån för känsliga föremål. När du tryckt på knappen tänds indikatorn ovanför knappen. Om du vill ändra värmeinställningen måste du först återställa programmet.

Låg värme – indikatorlampan **LYSER** Hög värme – indikatorlampan **ÄR SLÄCKT**

START-knapp – Tryck på START för att inleda det valda torkprogrammet. Håll knappen intryckt i 5 sekunder om du vill avbryta/återställa programmet

FÖRDRÖJD START-knapp ③ – Med den här knappen du fördröja starten av torkcykeln (mer information finns på sidan 52).

Summerknapp ④ – Under normal drift är summern aktiverad. Om du vill stänga av summern trycker du på knappen tills indikatorn tänds

'Töm vatten' ⑤ – tänds när vattenbehållaren är full

FILTER-indikator ⑥ – Tänds när filtret behöver rengöras.

Tid till slut-indikator ⑦ – Tänds när programmet startar

Startfördröjningsindikator ⑧ – Blinkar när programmet startar.

Digital display – Det valda programmet, startfördröjningen och tid till slut visas med två siffror i displayen.

Lucka och filter

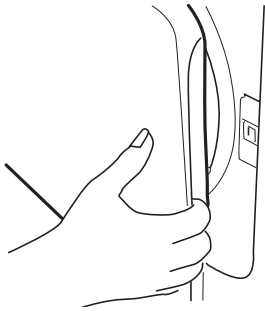

Öppna luckan

Dra i handtaget för att öppna luckan.

Om du vill starta om torktummlaren stänger du luckan och trycker på START.

VARNING!

När torktummlaren är i bruk kan trumman och luckan bli **MYCKET VARMA**.

Filter

VIKTIGT: Upprätthåll tummlarens effektivitet genom att kontrollera att luddfiltret är rent före varje torkkomgång.

1. Dra filtret uppåt.
2. Öppna filtret så som visas.
3. Ta försiktigt bort ludd med en mjuk borste eller med fingrarna.
4. Snäpp ihop filtret igen och skjut in det på plats.

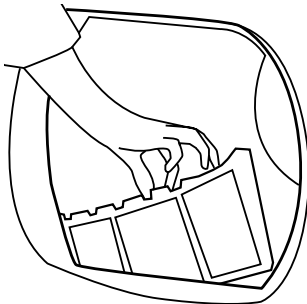

Filterindikator

● tänds när filtret behöver rensas.

Om tvätten inte blir torr bör man kontrollera om filtret är tilltäppt.

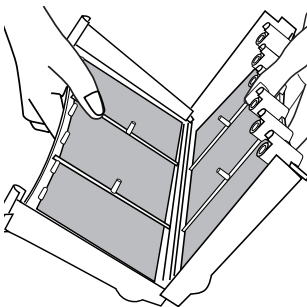

Vattenbehållare

Vattnet som avlägsnas från tvätten under torkningen samlas upp i en behållare i torktumlarens underdel.

När behållaren är full tänds  -indikatorn på kontrollpanelen, och då **MÅSTE** behållaren **tömmas**. Vi rekommenderar däremot att behållaren töms efter varje torkomgång.

OBS: De första gångerna maskinen används samlas inte så mycket vatten i behållaren eftersom den interna behållaren fylls först.

Ta bort behållaren

1. Dra försiktigt i sparkplåtens nederdel så att den lossnar från torktumlaren. Överdelen kan då hakas av så att plåten kan tas bort helt.

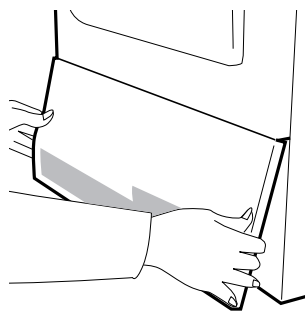

2. Dra ordentligt i handtaget så att vattenbehållaren glider ut ur torktumlaren.

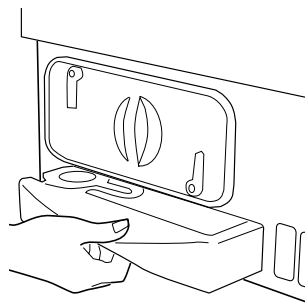

Lyft behållaren med båda händerna. När den är full väger behållaren ca 4 kg.

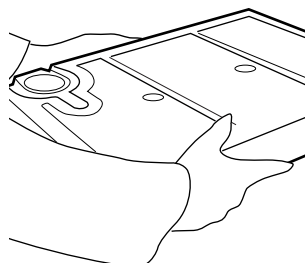

3. Öppna locket på behållarens översida och töm ut vattnet.
4. Sätt tillbaka locket och skjut in behållaren i läge. **SKJUT IN DEN ORDENTLIGT.**
5. Sätt tillbaka sparkplåten genom att haka i gångjärnen längst upp och 'snäppa' de undre klämmorna på plats.

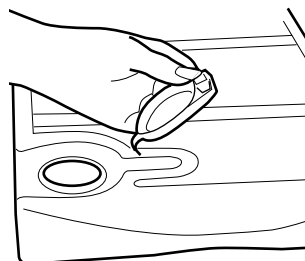

Kondensor

Viktigt: Slå alltid av strömmen och dra ut kontakten ur uttaget innan kondensorn rengörs.

Bevara torktumlarens effektivitet genom att regelbundet kontrollera att kondensorn är ren.

Ta bort kondensorn

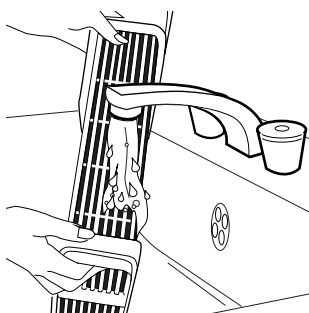
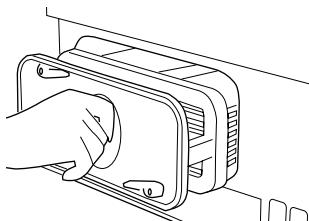
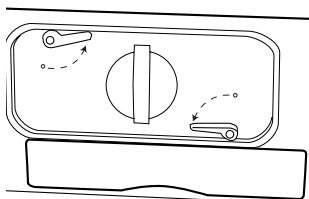
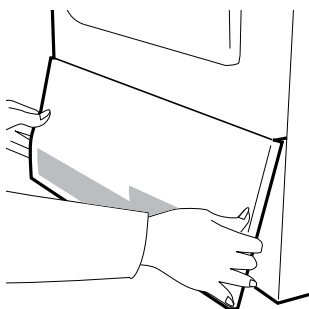

1. Ta bort sparkplåten (se sidan 49).
2. Vrid de två låsspärrarna moturs och dra sedan ut kondensorn.
3. Dra ut kondensorenheten.



4. Avlägsna försiktigt eventuellt damm eller ludd med en duk och rengör enheten genom att hålla den under en rinnande kran och vända den så att vattnet rinner mellan plattorna och tar bort damm och ludd.
5. Sätt tillbaka kondensorn åt rätt håll (se pilen) och tryck den på plats. Lås de två spakarna genom att vrida dem medurs.
6. Sätt tillbaka sparkplåten.

Välja program

Denna Sensor Dry-maskin har många torkningsalternativ för alla förhållanden. I tabellen nedan visa de olika programmen och deras funktioner.

Program	Beskrivning
Absolut torrt ☀☀☀	Välj önskad torkningsgrad.
Extratorrt ☀☀	Du kan välja mellan Absolut torrt för badhanddukar och badrockar, till Skåptorrt för föremål som ska förvaras utan strykning till programmen som lämnar tvätten något fuktig, lämpliga för strykning.
Skåptorrt ☀	
Stryktorrt ☹	
Medeltorrt ☹☹	
Fuktigt ☹☹☹	
Snabbstrykning 	Snabbstrykningsprogrammet har en bevarande och skrynkeldämpande effekt. Torktummlaren värmer lasten i 9 minuter följt av 3 minuters avsvälning och är särskilt bra för plagg som fått ligga ett tag innan de stryks, t.ex. i en tvättkorg. Plagg kan också ha blivit styva när de torkats utomhus på en lina eller inomhus på element. Snabbstrykningsprocessen löser upp veck i tyget och gör strykningen snabbare och lättare.
75'	75 minuters torkning
60'	60 minuters torkning
45'	45 minuters torkning
30'	30 minuters torkning
Lufta 	Tumling av tvätten i kall luft



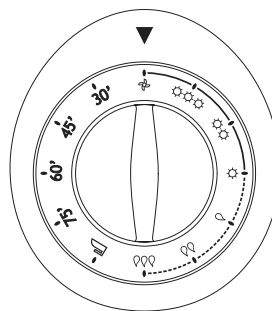

Obs: Sensorn känner inte alltid av en liten last. För små laster, separata plagg eller halvtorra textilier med låg fukthalt bör tidsinställda program användas. Ställ in programmet mellan 30 och 75 minuter beroende på lastens storlek och den torrhet som krävs, samt välj hög eller låg värme beroende på textiltyp.

Om givaren inte känner av föremålet körs torktummlaren bara i 10 minuter innan den övergår till avsvälning.

Om lasten är för stor eller för blöt att torktumlas, går maskinen automatiskt över till avsvälning efter 180 minuter.



Funktion

1. Öppna luckan och lasta trumman med tvätt. Se till att plaggen inte hindrar luckans stängning.
2. Stäng luckan försiktigt tills du hör den 'klicka' igen.
3. Tryck på  för att sätta på torktummlaren. Indikatorn tänds och programnumret visas.
4. Vrid programväljaren till önskat torkprogram (se Programguide).
5. Vid torkning av syntet-, akryl- eller ömtåliga plagg trycker du på -knappen för att minska värmenivån. Lampan ovanför knappen tänds när maskinen körs i lågvärmeläge. Om du vill inaktivera detta läge måste du återställa maskinen.
6. Tryck på START-knappen. Torktummlaren startas automatiskt och -indikatorn lyser med fast sken. Tiden som återstår tills programmet tar slut visas i displayen.
7. I displayen visas hur lång tid av torkförloppet som återstår och -indikatorn lyser med fast sken.
8. Om du öppnar luckan under programmet för att kontrollera tvätten måste du trycka på START för att återuppta torkningen när luckan har stängts.
9. När 15'-indikatorn tänds går maskinen över i avsvalningsfasen och kläderna tumlas i kall luft så att lasten kyls ned.
10. När programmet är klart visar displayen 0'min. och summern ljuder i 10 sekunder.

Avbryta och återställa programmet

Om du vill avbryta ett program håller du START-knappen intryckt i 5 sekunder. Maskinen indikerar att den har återställts genom att -indikatorn blinkar. Det går att ändra programmet inom 10 minuter genom att avbryta och återställa.

Startfördröjningsfunktion

Med hjälp av funktionen för fördröjd start  kan du fördröja torkcykelns start med upp till 23 timmar.

När du väljer funktionen visar displayen en fördröjning om 1 timme. För varje gång du sedan trycker på knappen ökas fördröjningen med 1 timme till högst 23 timmar.

När du vill starta programmet trycker du på START så anger displayen det antal timmar som återstår på tidsfördröjningen. Torkcykeln kommer sedan att

vara klar när tiden går ut.

Obs: Om du inte trycker på START inom 5 sekunder avbryts funktionen för startfördröjning automatiskt.

VARNING!

Trumman, luckan
och lasten kan
vara mycket
varma.

Rengöring och regelbundet underhåll

Rengöra torktummlaren

- Rengör filtret och töm vattenbehållaren efter varje torkomgång.
- Rengör kondensorn regelbundet.
- Efter varje användning bör man torka av trummans insida och lämna luckan öppen ett tag för att låta luftcirkulationen torka den.
- Torka maskinens utsida och luckan med en mjuk duk.
- Använd **ALDRIG** svampar eller rengöringsmedel med slipverkan.
- För att förhindra att luckan fastnar och luddansamlingar bör du regelbundet rengöra den inre luckan och packningen med en fuktig trasa.

VIKTIGT

Slå alltid av
strömmen och
dra ut kontakten
innan maskinen
rengörs.

Tekniska specifikationer

Trummans kapacitet	115 liter
Maximal last	7 kg
Höjd	85 cm
Bredd	60 cm
Djup	60 cm
Energiklass	C

För elektriska
data, se etiketten
på framsidan av
torktummlaren
(öppna luckan).

Felsökning

Vad kan vara orsaken till...

Problem som du kan åtgärda själv

Innan du ringer till GIAS Service bör du gå igenom följande checklista. Om maskinen visar sig fungera eller ha installerats eller använts på fel sätt kommer du att debiteras för samtalet. Om problemet kvarstår efter att du utfört de rekommenderade kontrollerna kan du kontakta GIAS Service, de kan ev. hjälpa dig över telefon.

Torktiden är för lång/plaggen är inte tillräckligt torra...

- Har du valt rätt torktid/program?
- Var plaggen för våta? Var plaggen ordentligt urvidna eller centrifugerade?
- Behöver filtret rensas?
- Behöver kondensorn rengöras?
- Är tumlaren överlastad?
- Är luftintag, luftutsläpp och torktumlarens underdel fria från hinder?
- Har ställts  in under en tidigare torkomgång?

Torktummlaren startar inte...

- Har torktummlaren kopplats till ett fungerande eluttag? Kontrollera med en annan apparat som t.ex. en bordslampa.
- Är stickproppen korrekt ansluten till eluttaget?
- Är det strömavbrott?
- Har säkringen gått?
- Är luckan helt stängd?
- Är torktummlaren påslagen, både vid eluttaget och maskinen?
- Har torktid eller program ställts in?
- Har maskinen satts på igen sedan luckan öppnats?
- Har torktummlaren slutat fungera eftersom vattentråget är fullt och behöver tömmas?

Torktummlaren för oväsen...

- Stäng av torktummlaren och kontakta GIAS Service och be om råd.

Filterindikatorn lyser...

- Behöver filtret rensas?
- Behöver kondensorn rengöras?

Töm vatten-indikatorn lyser...

- Behöver vattenbehållaren tömmas?

Kundservice

Kvarstår problemen med torktumlaren efter de rekommenderade kontrollerna bör du kontakta GIAS-service. De kan hjälpa dig per telefon eller boka in ett besök av en tekniker enligt bestämmelser i garantin. En avgift kan emellertid tas ut om något av följande gäller din maskin:

- Befinns vara funktionsduglig.
- Inte har installerats i enlighet med instruktionerna.
- Har använts på ett oriktigt sätt.

Reservdelar

Använd alltid originalreservdelar som kan beställas direkt från GIAS Service.

GIAS-service

För service och reparation, kontakta din lokala GIAS Service-tekniker.

Tillverkaren avskriver sig allt ansvar för tryckfel i detta häfte. Tillverkaren förbehåller sig även rätten att göra nödvändiga ändringar av sina produkter utan att deras huvudsakliga egenskaper förändras.

Innledning	57
Leveringsinformasjon	57
Pakke ut produktet	57
Sikkerhetspåminnelser	58
Installasjon	58
Bruk	58
Tøyet	59
Miljømessige hensyn	59
GIAS Service	59
Installasjon	60
Elektriske krav	60
Justere føttene	60
Ventilasjon	61
Gjøre klart tøyet	62
Sjekk av tøyet før tørking	62
Sortering av tøyet	63
Tørkeråd	64
Ikke bruk tørketrommel	64
Energisparing	64
Tørkeguide	64
Kontrollpanel og indikatorlamper	65
Dør og filter	66
Åpne døren	66
Filter	66
Indikator for filtervedlikehold	66
Vannbeholder	67
Slik fjerner du beholderen	67
Kondensator	68
Slik fjerner du kondensatoren	68
Velge program	69
Drift	70
Avbryte og nullstille programmet	70
Funksjon for Startforsinkelse	70
Rengjøring og rutinemessig vedlikehold	71
Rengjøring av tørketrommelen	71
Tekniske spesifikasjoner	71
Feilsøking	72
Kundeservice	73
Reservedeler	73
GIAS Service	73

Innledning

Vennligst les og følg disse instruksjonene nøye og bruk maskinen i henhold til dem. Dette heftet gir deg viktige retningslinjer for sikker bruk, installasjon, vedlikehold samt noen råd for å få optimale resultater når du bruker maskinen.

Oppbevar all dokumentasjon på et trygt sted som referanse eller for eventuelle fremtidige eiere

Kontroller at det ikke har oppstått skader på maskinen under transport. Hvis det har skjedd, ta kontakt med GIAS for service.

Leveringsinformasjon

Vennligst kontroller at følgende artikler fulgte med maskinen ved levering:

- Bruksanvisning
- Garantikort
- Energimerke
- Tømmeslangesett

Hvis ovenstående advarsel ikke følges, kan det sette maskinens sikkerhet i fare. Det kan bli krevd betaling for service hvis problemet med maskinen skyldes feil bruk.

Pakke ut produktet

Pakk ut maskinen i nærheten av det stedet der den skal plasseres.

1. Skjær forsiktig rundt bunnen av emballasjen og opp langs det ene hjørnet.
2. Fjern plastomslaget og løft tørketrommelen ut av polystyrenunderlaget.

Deponer emballasjen forsvarlig. Sørg for at den er utilgjengelig for barn, ettersom den kan være en mulig farekilde.

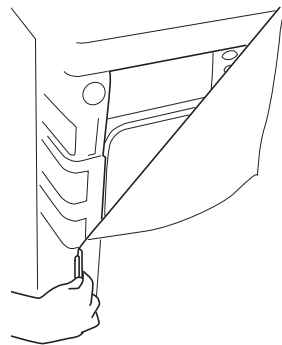

Sikkerhetspåminnelser

Installasjon

- Kontroller at produktet ikke har synlige tegn til skader før bruk. Ikke bruk produktet ved tegn til skader. Kontakt GIAS Service.
- Ikke bruk adaptere, flere kontakter og/eller forlengelsesledninger.
- Denne maskinen bør ikke installeres på et badrom eller dusjrom.
- Installer aldri tørketrommelen slik at den er i kontakt med forheng eller gardiner, og kontroller at ting ikke kan falle ned eller samle seg bak maskinen.

Bruk

- **ADVARSEL!** Feil bruk av en tørketrommel kan føre til brannfare.
- Denne maskinen er kun beregnet på bruk i hjemmet, dvs. til å tørke husholdningstekstiler og klær.
- Denne maskinen skal bare brukes til dens opprinnelige formål slik det er beskrevet i denne håndboken. Sørg for at du har forstått instruksjonene for installasjon og bruk før du tar i bruk maskinen.
- Ikke berør maskinen hvis du er våt eller fuktig på hender eller føtter.
- Ikke len deg på døren når du fyller maskinen med tøy, og bruk heller ikke døren til å løfte eller flytte maskinen.
- Ikke la barn leke med maskinen eller dens kontroller.
- **ADVARSEL!** Ikke bruk produktet hvis lofilteret ikke er på plass eller er skadet; det kan føre til at løen antennes.
- **ADVARSEL!** På steder der symbolet for varm overflate vises , kan temperaturen stige til over 60 °C under bruken av tørketrommelen.
- Ta ut støpselet fra stikkontakten for strømtilførsel. Ta alltid ut støpselet før rengjøring av enheten.
- Avslutt bruken av maskinen hvis det virker som den har defekter.
- Tøytrevler og lo må ikke få lov til å samle seg på gulvet rundt maskinen.
- Trommelen inne i maskinen kan bli svært varm. La alltid tørketrommelen fullføre avkjølingsperioden før du tar ut tøyet.

Tøyet

- **ADVARSEL!** Ikke legg tøy som har blitt behandlet med tørrensemidler, i tørketrommelen.
- **ADVARSEL!** Skumgummimateriale kan, under visse omstendigheter, antennes av seg selv når det blir oppvarmet. Skumplast, skumgummi og gummilignende materialer er ikke egnet for tørking i tørketrommel. Artikler som er laget av slikt materiale, **MÅ IKKE** legges i tørketrommelen.
- Se alltid vaskeetikettene for informasjon om tøyet er egnet for tørking i tørketrommel.
- Tøyet bør sentrifugeres eller vris grundig før det plasseres i tørketrommelen. Tøy som er dryppvått, bør **IKKE** legges i tørketrommelen.
- Lightere og fyrstikker må ikke bli liggende i lommer på klærne som skal tørkes, og bruk **ALDRI** brennbare væsker i nærheten av maskinen.
- Glassfiberstoff må **ALDRI** legges i tørketrommelen. Det kan oppstå hudirritasjoner hvis andre tekstiler blir forurenset med glassfibrer.
- Tøy som er behandlet eller forurenset med brennbare rensesprayer- eller væsker som bensin, kokeolje eller aerosolsprayer, **MÅ IKKE** tørkes i denne maskinen.

Miljømessige hensyn

- All emballasje som er brukt til maskinen, er miljøvennlig og gjenvinnbar. Vennligst deponer emballasjen på en forsvarlig og miljøvennlig måte. Lokale myndigheter vil kunne gi deg informasjon om gjeldende regler for deponering av avfall.
- Tenk på sikkerheten når du kasserer en gammel tørketrommel. Koble derfor fra maskinens strømkontakt, klipp over strømkabelen og ødelegg den sammen med kontakten. For å hindre at barn kan bli innestengt i maskinen må du ødelegge dørhengslene eller dørlåsen.

GIAS Service

- For å sikre at maskinen skal fungere sikkert og effektivt anbefaler vi at eventuell service eller reparasjon bare utføres av en autorisert GIAS- Servicetekniker.

Hvis maskinen ikke fungerer ordentlig eller er defekt, slå den av og ta støpselet ut av stikkontakten. Kontakt GIAS Service for eventuelle reparasjoner.

Installasjon

Det kan bli krevd betaling for service hvis problemet med maskinen skyldes feil installasjon.

Hvis maskinens strømkabel er skadet, må den skiftes ut med en spesialkabel som BARE leveres fra GIAS reservedelsservice. Kabelen må installeres av en kyndig person.

Elektriske krav

Tørketromler er konstruert for bruk med en spenning på 230 V, 50 Hz enkelfaset. Kontroller at tilførselskretsen har kapasitet for minst 16 A.

Elektrisitet kan være svært farlig.

Denne maskinen må kobles til jord.

Stikkkontakten og støpselet på maskinens strømkabel må være av samme type.

Ikke bruk flere adaptere og/eller forlengelsesledninger.

Støpselet må være tilgjengelig for frakobling etter at maskinen er installert.

Ledningene i strømkabelen har farger etter følgende koder:

Blå	NØYTRAL
Brun	STRØMFØRENDE
Grønn og gul	JORD

CE Apparatet tilfredsstiller kravene i EU-direktiv nr. 89/336/EØF, 73/23/EØF og senere endringer.

Ikke koble til og slå på maskinen før installasjonen er fullført.

For din egen sikkerhet må tørketrommelen installeres riktig.

Hvis du er i tvil om installasjonen, ring GIAS Service for å få råd.

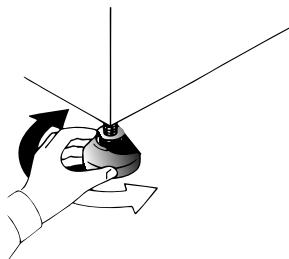

Justere føttene

Når maskinen er plassert der den skal stå, bør føttene justeres for å sikre at maskinen står plant.

Juster de fire føttene for å sikre at maskinen står støtt og plant.

Ventilasjon

Det må være tilstrekkelig ventilasjon i rommet der tørketrommelen er plassert, slik at du hindrer at gasser fra annet utstyr som bruker brennstoff, inkludert åpne ildsteder, trekkes inn i rommet når tørketrommelen er i bruk.

- Utløpsluften må ikke slippes ut i luftekanaler som brukes til eksosdamp fra apparater som brenner gass eller andre brennstoff.
- Kontroller regelmessig at luftstrømmen gjennom tørketrommelen ikke er blokkert.
- Kontroller lofilteret etter bruk av maskinen, og rengjør det om nødvendig.
- Kontroller at inntaket og utløpet ikke er blokkert. For å sikre tilstrekkelig ventilasjon må åpningen mellom bunnen av maskinen og gulvet aldri blokkeres. Det bør være en åpning på minst 12 mm mellom maskinen og andre gjenstander.
- Kontroller at ting aldri kan falle ned eller samle seg bak tørketrommelen, ettersom det kan føre til blokkering av luftinntak og -utløp.
- Installer **ALDRI** tørketrommelen slik at den er i kontakt med forheng eller gardiner.

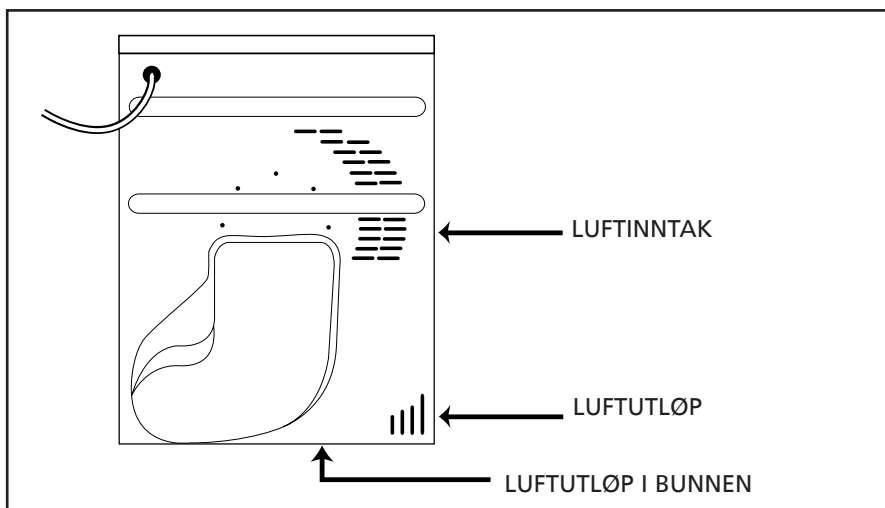

Gjøre klart tøyet

Før du bruker tørketrommelen for første gang:

- Les instruksjonene i denne håndboken nøye.
- Fjern alle objekter som er pakket inne i trommelen.
- Tørk innsiden av trommelen og døren med en fuktig klut slik at du fjerner eventuelt støv og smuss som har samlet seg under transporten.

Sjekk av tøyet før tørking

Kontroller at tøyet som skal tørkes, er egnet for tørking i tørketrommel. Sjekk edlikeholdssymbolene på tøyet.

Kontroller at alle hemper er festet og at lommene er tomme. Vreng tøyet hvis aktuelt. Plasser tøyet løst i trommelen slik at plaggene ikke tvinnes inn i hverandre.

Maksimal tørkevekt

- Bomullstøy maks. 7 kg
- Syntetisk tøy maks. 3,5 kg

Ikke legg for mye tøy i trommelen. Store artikler kan overskride den største tillatte tøymengden når de er våte (f.eks. soveposer, dyner).

Sortering av tøyet:

- **Etter vedlikeholdssymbolene**
Disse finner du på kragen eller den innvendige sømmen:



Egnet for tørking i tørketrommel.



Tørking i tørketrommel ved høy temperatur.



Tørking i tørketrommel bare ved lav temperatur.



Må ikke tørkes i tørketrommel.

Hvis tøyet ikke har en vedlikeholdslapp, må man anta at det ikke er egnet for tørking i tørketrommel.

- **Etter mengde og tykkelse**
Når tøymengden er større enn kapasiteten til tørketrommelen, skill tøyet etter tykkelse (f.eks. håndklær fra tynt undertøy).
- **Etter type stoff**
Bomull/lin: Håndklær, jerseystoff, sengetøy og duker.
Syntetiske stoffer: Bluser, skjorter, overaller osv. som er laget av polyester eller polyamid, samt tøy som består av en blanding av bomull og syntetiske stoffer.
- **Etter tørkenivå**
Sorter etter: Stryketørt, skaptørt osv. Ved tørking av ømfintlige artikler trykker du på -knappen for å velge en lav tørketemperatur.

Tørkeråd

VIKTIG: Ikke tørk artikler som er behandlet med tørrensemidler eller klær av gummi (fare for brann eller eksplosjon).

I løpet av de 15 siste minuttene tørkes tøyet alltid i kald luft.

Ikke bruk tørketrommel:

Ulltøy, silke, ømfintlige stoffer, nylonstrømper, fine broderier, stoff med metallpynt, tøy med PVC- eller lærbeslag, joggesko, store artikler som soveposer osv.

Energisparing

Legg kun tøy som er grundig vridd eller sentrifugert, i tørketrommelen. Jo tørrere det vaskede tøyet er, desto kortere blir tørketiden, og dermed spares det strøm.

ALLTID







- Prøv å tørke den maksimale vekten med tøy, ettersom dette vil spare tid og strøm.
- Kontroller at filteret er rent før en tørkesyklus startes.

ALDRI

- Overskrid ikke den maksimale vekten. Det er sløsing med tid og strøm.
- Ikke legg dryppvått tøy i tørketrommelen. Det kan føre til skader på maskinen.

Tørkeguide

Tabellen viser omtrentlige tørketider, avhengig av typen tøy og hvor fuktig det er.

Tøy	VARMEINN-STILLING	INDIKATOR-LAMPE	STOR TØYMENGDE	MIDDELS TØYMENGDE	LITEN TØYMENGDE
BOMULL 	 HØY	AV	140-160 min	70-80 min	50-65 min
KUNSTFIBRER 	 LAV	PÅ	–	70-80 min	40-55 min
AKRYL 	 LAV	PÅ	–	50-65 min	30-40 min

Kontrollpanel og indikatorlamper

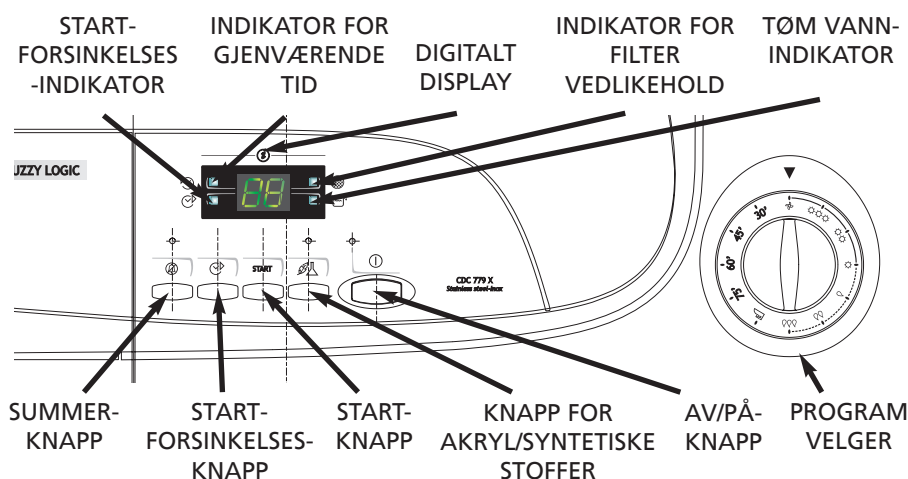

Kontrollpanel og indikatorlamper

Programvelger – Velg ønsket program

Av/På-knappen og indikator ① – Trykk på knappen for å slå på maskinen; indikatoren vil da lyse. Displayet vil vise hvilket program som er valgt (se programoversikt)

Knappen for akryl/syntetiske stoffer ② – Trykk på denne knappen for å redusere varmenivået for ømfintlige artikler. Dermed tennes indikatorlampe over knappen. Hvis du vil endre varmeinnstillingen, må programmet stilles inn på nytt.

Lav varme – Indikatorlampe **PÅ**

Høy varme – Indikatorlampe **AV**

START-knappen – Trykk på START for å starte det valgte tørkeprogrammet. Hold inne knappen i 5 sekunder for å avbryte/nullstille programmet.

Startforsinkelsesknapp ③ – Lar brukeren angi forsinket start for tørkesyklusen (se detaljer for denne operasjonen på side 70).

Summerknapp ④ – Summer er aktiv under normal drift. For å slå av summeren må knappen trykkes inn. Indikatoren vil da lyse.

Indikator for tømning av vann ⑤ – Lyser når vannbeholderen er full.

Filtervedlikehold-indikator ⑥ – Lyser når filteret trenger rengjøring.

Indikator for gjenværende tid ⑦ – Lyser når programmet starter.

Startforsinkelsesindikator ⑧ – Lyset blinker npr programmet starter.

Digitalt display – Der to sifrede displayet indikerer hvilket program som er valgt, startforsinkelsen og gjenværende tid av programmet.

Dør og filter

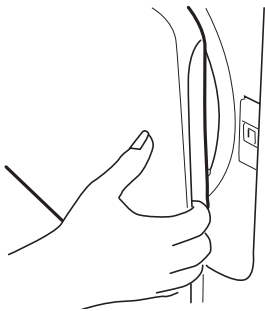

Åpne døren

Trekk i håndtaket for å åpne døren.

Når du skal starte tørketrommelen igjen, lukker du døren og trykker på START.

ADVARSEL!

Når tørketrommelen er i bruk, kan trommelen og døren være **SVÆRT VARME**.

Filter

VIKTIG: For at tørketrommelen fortsatt skal fungere effektivt bør du kontrollere at lofilteret er rent før hver tørkesyklus.

1. Trekk filteret oppover.
2. Åpne filteret som vist.
3. Fjern loet forsiktig med en myk børste eller med fingertuppene.
4. Knepp filteret sammen og skyv det tilbake på plass.

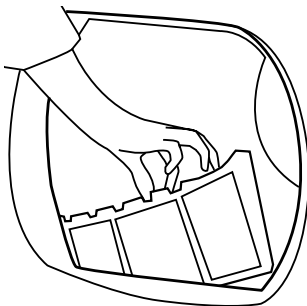

Indikator for filtervedlikehold

● Lyser når filteret trenger rengjøring.

Hvis det vaskede tøyet ikke tørker i tørketrommelen, kontroller at filteret ikke er tett.

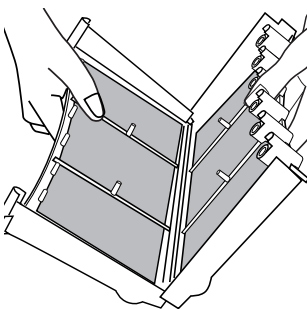

Vannbeholder

Vannet som fjernes fra tøyet under tørking, samles i en beholder i bunnen av tørketrommelen.

Når vannbeholderen er full, vil  indikatoren på kontrollpanelet lyse, og beholderen **MÅ** da tømmes. Vi anbefaler imidlertid at beholderen tømmes etter hver tørkesyklus.

MERKNAD: Det vil samle seg svært lite vann i løpet av de par første syklusene på en ny maskin, ettersom den innebygde tanken fylles opp først.

Slik fjerner du beholderen

1. Trekk bunnen av sparkeplaten forsiktig ut slik festeklipsene løsner fra tørketrommelen. Den øverste delen kan deretter løftes av hengslene slik at sparkeplaten kan fjernes helt.

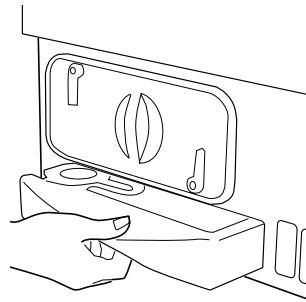
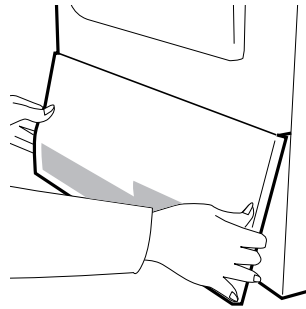

2. Trekk hardt i håndtaket og la vannbeholderen gli ut av tørketrommelen.

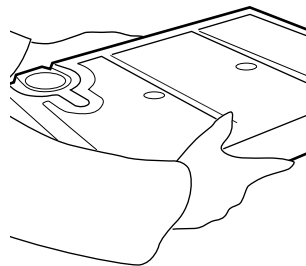

Hold beholderen med begge hender. Når beholderen er full, veier den ca. 4 kg.

3. Åpne lokket på toppen av beholderen og tøm ut vannet.
4. Sett lokket på plass igjen og før beholderen tilbake til den opprinnelige posisjonen. **TRYKK DEN GODT PÅ PLOSS.**
5. Monter sparkeplaten igjen ved å feste hengslene øverst og 'klikke' de nedre klipsene på plass.

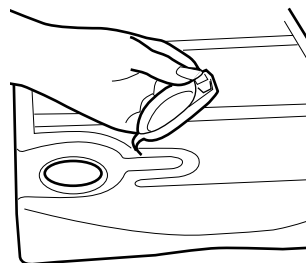

Kondensator

Viktig: Slå alltid av strømmen og ta ut stikkontakten fra støpselet før du rengjør kondensatoren.

Hvis du vil opprettholde tørketrommelens effektivitet, må du regelmessig kontrollere at kondensatoren er ren.

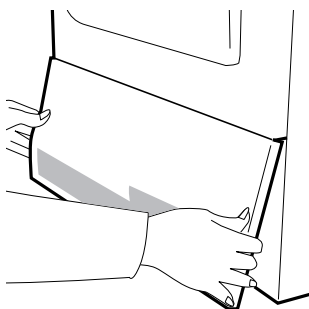

Slik fjerner du kondensatoren

1. Fjern sparkeplaten (se side 67).
2. Drei de to låsespakene mot urviserne og trekk ut kondensatoren.
3. Trekk ut kondensatorenheten.

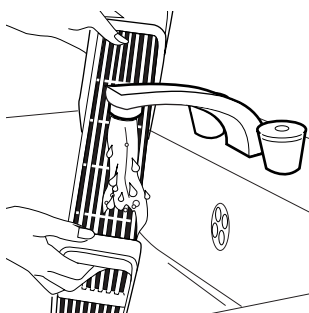
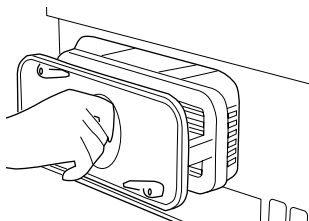
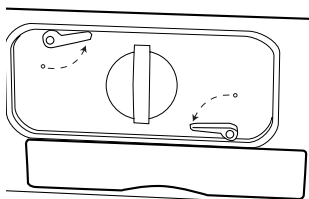



4. Fjern støv og lo forsiktig med en klut, og vask deretter enheten ved å holde den under rennende springvann samtidig som den vendes slik at vannet strømmer mellom platene og fjerner støv og lo.
5. Sett på plass igjen kondensatoren og kontroller at den står riktig vei (som angitt med pilen). Trykk den så godt på plass. Lås de to spakene ved å dreie dem med urviserne.
6. Sett på plass sparkeplaten igjen.

Velge program

Denne sensorstyrte tørketrommelen gir deg mange alternativer for tørking av tøy i ulike situasjoner.

Tabellen nedenfor viser programmene og funksjonen til hvert program.

Program	Beskrivelse
Knusktørt ☀☀☀	Velg ønsket tørrhetsgrad. Den varierer fra Knusktørt for badehåndklær og badekåper til Skaptørt for tøy som ikke skal strykes, og dessuten finnes det programmer som gjør tøyet egnet for stryking.
Ekstra tørt ☀☀	
Skaptørt ☀	
Stryketørt ☹	
Middels tørt ☹☹	
Rulletørt ☹☹☹	
Strykeklart 	Programmet Strykeklart har en funksjon for tøymykning og antikrøll. Tørketrommelen vil da varme opp tøyet i 9 minutter fulgt av en avkjølingsperiode på 3 minutter. Dette er særlig egnet for tøy som har blitt liggende en stund før stryking finner sted, f.eks. i en tøykurv. Tøyet kan også bli stivt når det tørkes ute på en klessnor eller inne på f.eks. en radiator. Med Strykeklart-prosessen reduseres krøllene og det blir raskere og enklere å stryke tøyet.
75'	75 minutters tørking
60'	60 minutters tørking
45'	45 minutters tørking
30'	30 minutters tørking
Frisk opp 	Rotering av tøyet i kald luft



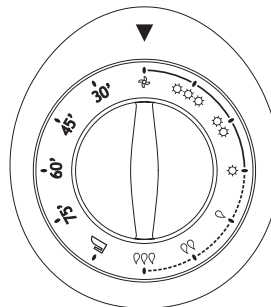

Merk: Sensoren vil kanskje ikke registrere en liten tøymengde med små artikler. For små tøymengder og atskilte artikler eller forhåndstørkede tekstiler med lav fuktighetsinnhold, bruk tidsbestemte programmer. Still inn programmet på mellom 30 og 75 minutter avhengig av tøymengden og hvilken tørrhetsgrad som kreves, og velg deretter høy eller lav varme avhengig av tekstiltypen.

Hvis sensoren ikke registrerer tøyet, går tørketrommelen i bare 10 minutter før den går over i avkjølingsfasen.

Hvis tøymengden er for stor eller for våt for tørking i trommel, går tørketrommelen automatisk over i avkjølingsfasen etter 180 minutter.



Drift

1. Åpne døren og legg tøyet i trommelen. Kontroller at tøyet ikke hindrer lukking av døren.
2. Lukk døren forsiktig ved å presse den sakte inn inntil du hører den 'klikke' igjen.
3. Trykk på  -knappen for å slå på tørketrommelen. Indikatoren lyser og nummeret på programmet blir vist.
4. Still inn Program-velgeren for å velge ønsket tørkeprogram (se Programguide).
5. Hvis du tørker ømfintlige artikler, trykk på  -knappen for å redusere varmenivået.
Lampen over trykknappen tennes når maskinen er innstilt på lav varme. Hvis du vil deaktivere denne innstillingen, må maskinen nullstilles.
6. Trykk på START-knappen. Tørketrommelen starter automatisk og  -indikatoren lyser hele tiden. Gjenværende tid av programmet vises på displayet.
7. Displayet vil vise hvor langt tørkingen er kommet ved å vise gjenværende tid,  -indikatoren vil fortsatt lyse.
8. Hvis du åpner døren for å sjekke tøyet mens programmet pågår, må du trykke på START på nytt for å starte tørkesyklusen igjen etter at døren er lukket.
9. Når indikatoren 15' lyser, går maskinen over i avkjølingsfasten. Da roteres tøyet i kald luft slik at det avkjøles.
10. Når programmet er ferdig, viser displayet 0'min. og summeren vil lyde i 10 sekunder.

Avbryte og nullstille programmet

Hvis du vil avbryte et program, holder du inne START-knappen i 5 sekunder. Maskinen viser at den er nullstilt ved at  -indikatoren blinker. Du kan endre programmet i løpet av de 10 første minuttene uten å bruke funksjonen for å avbryte/nullstille.

Funksjon for startforsinkelse

Funksjonen for Startforsinkelse  gjør det mulig for brukeren å utsette starten på tørkesyklusen med inntil 23 timer.

Når funksjonen velges første gang, viser displayet en forsinkelse på 1 time. For hver gang knappen trykkes inn etter det, øker forsinkelsen med 1 time til maksimalt 23 timer.

Trykk inn START for å starte programmet. Displayet viser antall timer som gjenstår på tidsforsinkelsen og vil programmet vil fullføre tørkesyklusen ved utløpet av denne tiden.

Merk: Dersom START ikke trykkes inn innen 5 sekunder, vil startforsinkelsen oppheves automatisk.

ADVARSEL!
Trommelen,
døren og tøyet
kan være svært
varmt.

Rengjøring og rutinemessig vedlikehold

Rengjøring av tørketrommelen

- Rengjør filteret og tøm vannbeholderen etter hver tørkesyklus.
- Rengjør kondensatoren regelmessig.
- Når du har brukt maskinen, bør du tørke av innsiden av trommelen og døren og la døren stå åpen en stund slik at luftsirkulasjonen kan tørke den.
- Tørk utsiden av maskinen og døren med en myk klut.
- **IKKE** bruk skrubber eller rengjøringsmidler med slipemidler.
- For å hindre at døren henger eller at det samler seg lo, må innsiden av døren og pakningen rengjøres regelmessig med en fuktig klut.

VIKTIG
Slå alltid av og ta
ut støpselet fra
kontakten før du
rengjør
maskinen.

Tekniske spesifikasjoner

Trommelens kapasitet	115 liter
Maksimal tøymengde	7 kg
Høyde	85 cm
Bredde	60 cm
Dybde	60 cm
Merke for energimessig yteevne	C

**For elektriske
data, se etiketten
på fronten av
maskinens
kabinett (med
døren åpen).**

Feilsøking

Hva kan årsaken være...

Defekter som du kan utbedre selv

Før du ringer GIAS Service for å få teknisk hjelp, bør du gå gjennom sjekklisten nedenfor. Det vil bli krevd en avgift hvis maskinen viser seg å være i orden eller hvis den er installert eller brukt på feil måte. Hvis problemet vedvarer etter at du har fullført den anbefalte feilsøkingen, vennligst ring GIAS-Kundeservice, slik at de eventuelt kan hjelpe deg over telefonen.

Tørketiden er for lang eller tøyet blir ikke tørt nok...

- Har du valgt riktig tørketid og -program?
- Var tøyet for vått? Var tøyet grundig vridd eller sentrifugert?
- Trenger filteret rengjøring?
- Trenger kondensatoren rengjøring?
- Er det fylt for mye tøy i tørketrommelen?
- Er inntakene, utløpene og bunnen av tørketrommelen fri for blokkeringer?
- Er -knappen valgt i en tidligere syklus?

Tørketrommelen fungerer ikke...

- Fungerer strømtilførselen til tørketrommelen? Kontroller uttaket ved å bruke en annen enhet, f.eks. en bordlampe.
- Er støpselet satt skikkelig inn i strømuttaket?
- Er det strømbrudd?
- Har sikringen gått?
- Er døren helt lukket?
- Er tørketrommelen slått på, både med strømtilførselen og på selve maskinen?
- Har du valgt en tørketid eller et tørkeprogram?
- Er maskinen slått på igjen etter at døren har vært åpnet?
- Har tørketrommelen sluttet å fungere fordi vannbeholderen er full og må tømmes?

Tørketrommelen lager mye støy ...

- Slå av tørketrommelen og kontakt GIAS Service for å få råd.

Indikatorlampen for filtervedlikehold lyser ...

- Trenger filteret rengjøring?
- Trenger kondensatoren rengjøring?

Tøm Vann-indikatoren er på...

- Trenger vannbeholderen å tømmes?

Kundeservice

Hvis du fremdeles har problemer med tørketrommelen etter at du har fullført alle de anbefalte kontrollene, vennligst ring GIAS Service for å få hjelp. De kan muligens hjelpe deg på telefonen og eventuelt gi deg en avtale om besøk av en tekniker i henhold til garantivilkårene for maskinen. Hvis noe av det følgende er tilfellet for maskinen din, må du kanskje betale en avgift:

- Maskinen er i orden.
- Maskinen er ikke installert i samsvar med installasjonsinstruksjonene.
- Maskinen er brukt på feil måte.

Reservedeler

Bruk alltid originale reservedeler. De kan bestilles direkte fra GIAS Service.

GIAS Service

Kontakt din lokale GIAS Service-tekniker for service og reparasjoner.

Produsenten fraskriver seg ethvert ansvar for eventuelle trykkfeil i dette heftet. Produsenten forbeholder seg dessuten retten til å gjøre passende endringer på produktene sine uten å endre deres vesentlige egenskaper.

Johdanto	75
Pakkaustiedot	75
Tuotteen pakkauksen purkaminen	75
Turvallisuusohjeet	76
Asennus	76
Käyttö	76
Pyykki	77
Ympäristönäkökohdat	77
GIAS-huolto	77
Asennus	78
Sähkövaatimukset	78
Jalkojen säätäminen	78
Poistotuuletus	79
Valmisteleminen täyttöö varten	80
Vaatteiden valmistelu	80
Pyykin lajittelu	81
Kuivausohjeet	82
Ei rumpukuivausta	82
Energian säästäminen	82
Kuivausopas	82
Toimintopainikkeet ja merkkivalot	83
Luukku ja suodatin	84
Luukun avaaminen	84
Suodatin	84
Suodattimen huollon merkkivalo	84
Vesisäiliö	85
Poista säiliö seuraavasti	85
Kondensaattori	86
Irrota kondensaattori seuraavasti	86
Ohjelman valitseminen	87
Koneen käyttö	88
Ohjelman peruutus ja nollaus	88
Käynnistyksen viivästystoiminto	88
Puhdistus ja säännöllinen huolto	89
Kuivaimen puhdistaminen	89
Tekniset tiedot	89
Vianmääritys	90
Asiakaspalvelu	91
Varaosat	91
GIAS-huolto	91

Johdanto

Lue ohjeet huolellisesti ja käytä konetta niiden mukaisesti. Tässä ohjekirjassa on tärkeitä turvallista käyttöä, asennusta ja huoltoa koskevia ohjeita sekä joitakin hyödyllisiä vinkkejä, joiden avulla saavutat parhaat tulokset käyttäessäsi konetta.

Säilytä koneen dokumentaatio turallisessa paikassa tulevaa tarvetta tai tulevia omistajia varten.

Pakkaustiedot

Tarkasta, että koneen mukana toimitetaan seuraavat osat:

- Käyttöohje
- Takuukortti
- Energialuokan kertova merkki
- Tyhjennysletku

Tarkista, ettei kone ole vaurioitunut kuljetuksessa. Jos kone on vaurioitunut, soita valmistajan GIAS-huoltoon.

Edellä mainitun ohjeen noudattamatta jättäminen voi heikentää laitteen turvallisuutta. Jos koneessa on väärinkäytöstä johtuva ongelma, siihen liittyvä huoltokäynti voi olla maksullinen.

Tuotteen pakkauksen purkaminen

Pura kone pakkauksesta koneen lopullisen sijainnin lähellä.

1. Leikkaa pakkauksen pohja ja yksi kulma varovasti auki.
2. Poista polyteenipussi ja nosta kuivain polystyreenialustalta.

Hävitä pakkausmateriaali turallisesti. Pidä se poissa lasten ulottuvilta, koska se voi aiheuttaa vaaraa.

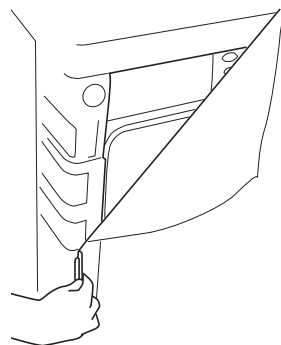

Turvallisuusohjeet

Asennus

- Tarkasta ennen käyttöä, että tuotteessa ei ole havaittavia vaurioita. Älä käytä vaurioitunutta tuotetta, vaan ota yhteyttä GIAS-huoltoon.
- Älä käytä sovittimia, useita liittimiä tai jatkojohtoja.
- Tätä laitetta ei saa asentaa pesu- tai suihkutilaan.
- Älä koskaan asenna kuivaajaa verhoja vasten ja varmista, että tavaroiden putoaminen tai kerääntyminen laitteen taakse on estetty.

Käyttö

- **VAROITUS** Rumpukuivaajan väärinkäyttö voi aiheuttaa palovaaran.
- Tämä kone on tarkoitettu vain kotikäytössä tapahtuvaan tekstiilien ja vaatteiden kuivaamiseen.
- Tätä laitetta tulee käyttää vain suunniteltuun käyttötarkoitukseen, joka on kuvattu tässä oppaassa. Pehdy asennus- ja käyttöohjeisiin hyvin ennen laitteen käyttöä.
- Älä koske laitteeseen kostein tai märin käsin tai jaloin.
- Älä nojaa luukkuun, kun täytät konetta, äläkä nosta tai liikuta konetta luukusta.
- Älä päästä lapsia leikkimään koneella tai sen toimintopainikkeilla.
- **VAROITUS** Älä käytä tuotetta, jos nukkasuodatin ei ole paikallaan tai jos se on vaurioitunut – nukka saattaa syttyä palamaan.
- **VAROITUS** Kuumien pintojen varoitussymbolilla  merkittyjen pintojen lämpötila voi rumpukuivaajaa käytettäessä olla yli 60 °C .
- Irrota pistoke pistorasiasta. Irrota pistoke aina ennen koneen puhdistamista.
- Älä jatka koneen käyttöä, jos havaitset sen vialliseksi.
- Pölyä tai nukkaa ei saa antaa kerääntyä lattialle koneen ulkopuolelle.
- Kuivaajan sisällä oleva rumpu voi olla erittäin kuuma. Älä poista pyykkiä koneesta, ennen kuin jäähdytysaika on kokonaan loppunut.

Pyykki

- **VAROITUS** Älä kuivaa rummussa tekstiilejä, jotka on käsitelty kuivapesunesteillä.
- **VAROITUS** Vaahtokumimateriaalit voivat tietyissä olosuhteissa lämmitettynä syttyä palamaan itsestään. Vaahtomuovi, vaahtokumi ja muut kumimaiset materiaalit eivät sovellu rumpukuivaukseen. Näistä aineista valmistettuja tavaroita **EI SAA** laittaa kuivaimeen.
- Tarkista aina tuotteen soveltuvuus kuivaukseen sen pesuohjeista.
- Vaatteet pitää lingota tai niistä pitää vääntää vesi kunnolla pois, ennen kuin ne voi asettaa rumpukuivaajaan. Vaatteita, joista valuu vettä, **EI** saa laittaa kuivaimeen.
- Sytyttimiä tai tulitikkuja ei saa jäädä taskuihin. Koneen läheisyydessä **EI SAA KOSKAAN** käsitellä palavia nesteitä.
- Lasikuitukankaasta valmistettuja verhoja **EI SAA KOSKAAN** laittaa koneeseen. Vaatteisiin joutuneet lasikuidut saattavat aiheuttaa ihoärsytystä.
- Kuivaajaan **EI SAA** laittaa tekstiilejä, jotka on käsitelty paloherkillä aerosoleilla tai joissa on paloherkkiä puhdistusaineita tai nesteitä, kuten bensiiniä tai ruokaöljyä.

Ympäristönäkökohdat

- Kaikki pakkausmateriaalit ovat ympäristöystävällisiä, ja ne voidaan kierrättää. Muista hävittää pakkausmateriaalit ympäristöystävällisellä tavalla. Paikallisviranomaiset antavat lisätietoja käytössä olevista hävitystavoista.
- Varmista turvallisuus poistaessasi vanhan pesukoneen käytöstä. Irrota pistoke pistorasiasta, katkaise virtajohto ja hävitä se yhdessä pistokkeen kanssa. Hajota luukun saranat tai luukun lukko, jotta lapset eivät pysty sulkemaan itseään koneen sisään.

GIAS-huolto

- Koneen jatkuvasti turvallisen ja tehokkaan toiminnan varmistamiseksi suosittelemme, että kaikki huolto- ja korjaustyöt suorittaa vain valtuutettu GIAS-huollon huoltoteknikko.

Jos laite ei toimi oikein tai jos se lakkaa toimimasta, sammuta virta ja irrota sähköjohto pistorasiasta. Ota yhteys GIAS-huoltoon ja kysy neuvoa korjauksesta.

Asennus

Jos koneessa on väärästä asennuksesta johtuva ongelma, siihen liittyvä huoltokäynti voi olla maksullinen.

Jos laitteen virtajohto vaurioituu, se on vaihdettava erikoisjohtoon, joka on saatavissa AINOASTAAN GIAS-varaosapalvelusta. Laitteen saa asentaa vain ammattitaitoinen henkilö.

Sähkövaatimukset

Kuivausrummut toimivat 230 V:n jännitteellä (50 Hz:n yksivaihe). Varmista, että syöttövirtapiirin mitoitusvirta on vähintään 16 A.

Sähkö voi olla erittäin vaarallista.

Tämä laite on maadoitettava.

Pistorasian ja pistokkeen on oltava samantyyppisiä.

Älä käytä useita sovittimia tai jatkojohtoja.

Pistokkeen pitää olla irrotettavissa pistorasiasta myös laitteen asennuksen jälkeen.

Virtajohdon johtimien värikoodit ovat seuraavat:

Sininen	NEUTRAALI
Ruskea	JÄNNITTEINEN
Vihreä ja keltainen	MAADOITETTU

CE-merkinnällä varustettu laite on EU:n direktiivien 89/336/ETY ja 73/23/ETY sekä niihin tehtyjen tarkistusten mukainen.

Älä liitä konetta sähköverkkoon äläkä kytke koneeseen virtaa, ennen kuin asennus on valmis.

Oman turvallisuutesi takia kuivain pitää asentaa oikein.

Jos asennuksessa on jotakin epäselvää, soita paikalliseen GIAS-huoltoon ja kysy ohjeita.

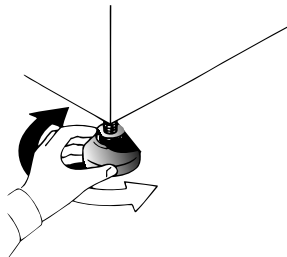

Jalkojen säätäminen

Kun kone on paikoillaan, sen jalat on säädettävä, jotta kone seisoo vaakasuorassa.

Säädä kaikkia neljää jalkaa niin, että kone seisoo tukevasti vaakasuorassa.

Poistotuuletus

Kuivausrummun huoneessa on oltava riittävä tuuletus, joka estää muita polttoaineita käyttävistä laitteista ja myös avotulesta syntyviä kaasuja pääsemästä huoneeseen silloin, kun kuivausrumpua käytetään.

- Poistoilmaa ei saa johtaa hormiin, jota käytetään kaasua tai muita polttoaineita käyttävien laitteiden palokaasujen poistoon.
- Tarkista säännöllisesti, ettei ilmanvirtaus kuivaajan läpi ole estynyt.
- Tarkista nukkasuodatin käytön jälkeen ja puhdista se tarvittaessa.
- Ilmanotto- ja poistoaukkoja ei saa tukkia. Älä tuki koneen pohjan ja lattian välistä tyhjää tilaa, jotta varmistat riittävän tuuletuksen. Koneen lähellä ei saa olla mitään esteitä alle 12 mm:n päässä koneesta.
- Varmista, että koneen taakse ei voi pudota eikä kerääntyä tavaroita, koska ne voivat tukkia ilman sisään- ja ulostulon.
- **ÄLÄ KOSKAAN** asenna kuivaajaa verhoja vasten.

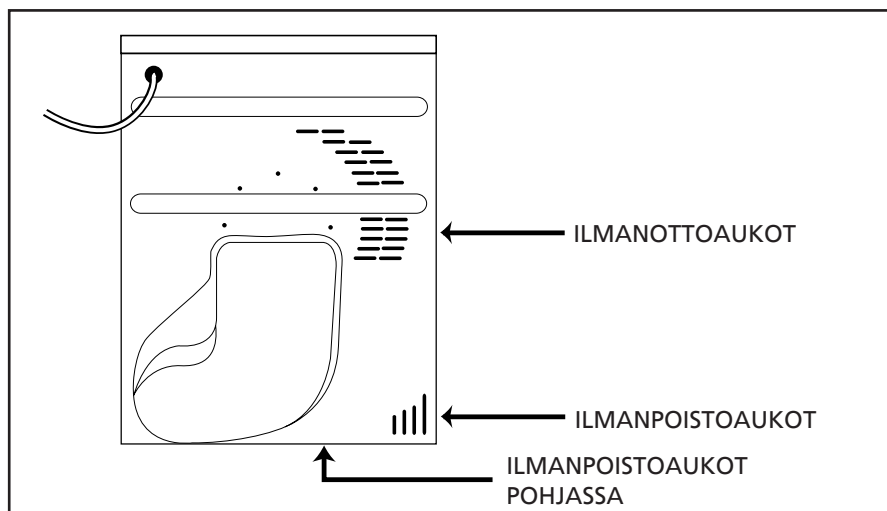

Valmisteleminen täyttöö varten

Ennen kuivausrummun ensimmäistä käyttökertaa:

- Lue tämä käyttöohje huolellisesti läpi.
- Poista kaikki tavarat rummun sisältä.
- Pyyhi rummun sisusta ja luukku kostealla kankaalla poistaaksesi kuljetuksessa muodostuneen pölyn.

Vaatteiden valmistelu

Varmista, että kuivattava pyykki soveltuu rumpukuivaukseen, lukemalla jokaisen tekstiilin hoitolappujen symbolit.

Tarkista, että kaikki hakaset ovat kiinni ja taskut ovat tyhjiä. Käännä vaatteet nurin päin. Aseta vaatteet rumpuun väljästi ja varmista, että ne eivät kietoudu toisiinsa.

Enimmäiskuivauspaino

- Puuvillat enintään 7 kg
- Synteettiset enintään 3,5 kg

Älä täytä rumpua liian täyteen. Suuret tekstiilit saattavat kastuessaan ylittää suurimman sallitun täyttömäärän (esim. makuupussit, täkit).

Lajittele pyykki seuraavasti:

- **Hoitolappujen mukaan**
Ne ovat joko kauluksessa tai sisäsaumassa:



Soveltuu rumpukuivaukseen.



Rumpukuivaus korkeassa lämpötilassa.



Rumpukuivaus vain alhaisessa lämpötilassa.



Ei rumpukuivausta.

Jos tekstiilissä ei ole hoitolappua, on oletettava, että se ei sovellu rumpukuivaukseen.

- **Määrän ja paksuuden perusteella**
Aina kun täyttömäärä ylittää kuivaimen kapasiteetin, lajittele vaatteet niiden paksuuden mukaan (esim. pyyhkeet erilleen ohuista alusvaatteista).
- **Kangastyypin mukaan**
Puuvillat/pellava: Pyyhkeet, puuvillatrikoot, liinavaatteet.
Synteettiset: Polyesterista tai polyamidista valmistetut puserot, paidat, haalarit, jne., kuten myös puuvilla-keinokuitusekoitteet.
- **Kuivausasteen mukaan**
Lajittele: Silityskuiva, kaappikuiva, jne. Kun kuivaat arkoja tekstiilejä, paina  -painiketta ja valitse alhainen kuivauslämpötila.

Kuivausohjeet

TÄRKEÄÄ: Älä kuivaa tekstiilejä, jotka on käsitelty kuivapesunesteellä tai valmistettu kumista (tulipalon tai räjähdysten vaara).

Viimeisen 15 minuutin aikana pyykkiä pyöritetään kylmässä ilmassa.

Ei rumpukuivausta:

Villavalmisteet, silkki, arat tekstiilit, nailonsukat, arat kirjotut tekstiilit, metallikoristeiset tekstiilit, PVC- tai nahkakoristeiset vaatekappaleet, harjoituskenkät, huokoiset tekstiilit (esim. makuupussit) jne.

Energian säästäminen

Laita kuivausrumpuun vain sellaista pyykkiä, josta on väännetty vesi pois tai joka on lingottu. Mitä kuivempaa pyykki on, sitä lyhyempi on kuivausaika, ja näin säästyy myös sähköä.

PYRI AINA

- Kuivaamaan suurin sallittu määrä pyykkiä kerralla, koska silloin säästyy aikaa ja sähköä
- Tarkistamaan suodattimen puhtaus ennen jokaista kuivausjaksoa.

ÄLÄ KOSKAAN

- Ylitä suurinta sallittua painomäärää, koska silloin tuhlaantuu aikaa ja sähköä
- Laita kuivausrumpuun vettä valuvia tekstiilejä, koska se voi vaurioittaa laitetta.

Kuivausopas

Taulukko osoittaa arvioidut kuivausajat, jotka riippuvat tekstiilityypistä ja vaatteiden kosteudesta.

Kangastyyppi	LÄMPÖTILAN ASETUS	MERKKIVALO	SUURI TÄYTTÖ	NORMAALI TÄYTTÖ	VAJAA TÄYTTÖ
PUUVILLA ☁	☐ KORKEA	EI PALA	140-160 min	70-80 min	50-65 min
SYNTEETTISET ▲	☐ ALHAINEN	PALAA	-	70-80 min	40-55 min
AKRYYLIT 🍃	☐ ALHAINEN	PALAA	-	50-65 min	30-40 min

Toimintopainikkeet ja merkkivalot

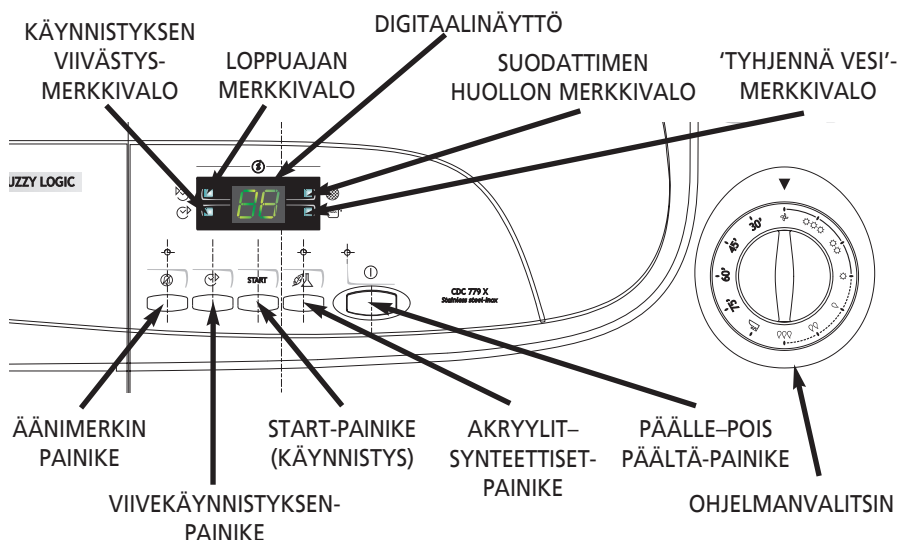

Ohjauspaneeli ja merkkivalot

Ohjelmanvalitsin – Valitse haluamasi ohjelma.

'Päälle/Pois Päältä' - painike ja merkkivalo ① – Painamalla kytket virran päälle, jolloin merkkivalo syttyy. Näyttö näyttää valitun ohjelman (katso Ohjelmaoppaasta)

Akryylit-syntteettiset-painike ② – Vähennä lämpötilaa arkoja tekstiilejä varten painamalla painiketta, jolloin painikkeen yläpuolella oleva merkkivalo syttyy. Ennen lämpötila-asetuksen muuttamista ohjelma on nollattava.

Alhainen lämpötila – merkkivalo **PALAA** Korkea lämpötila – merkkivalo **EI PALA**

START-painike (KÄYNNISTYS) – aloita valittu kuivausohjelma painamalla START-painiketta. Jos haluat peruuttaa ja nollata ohjelman, paina painiketta 5 sekuntia.

Käynnistyksen viivästys -painike ③ – Antaa käyttäjälle mahdollisuuden viivästyä kuivausrummun käynnistystä (toiminta selostettu tarkasti s. 88).

Äänimerkin painike ④ – Äänimerkki toimii normaalin käytön aikana.

Äänimerkkitoiminnon voi peruuttaa painamalla painiketta, jolloin merkkivalo syttyy

Veden tyhjennysmerkkivalo ⑤ – Syytyy, kun veden keräilyastia on täynnä

Suodattimen huollon merkkivalo ⑥ – Syytyy, kun suodatin pitää puhdistaa

Loppuajan merkkivalo ⑦ – Syytyy, kun ohjelma käynnistyy

Käynnistysviiveen merkkivalo ⑧ – Valo vilkkuu, kun ohjelma käynnistyy.

Digitaalinäyttö –Kaksinumeroinen näyttö ilmoittaa valitun ohjelman, käynnistysviiveen ja ohjelman loppuajan.

Luukku ja suodatin

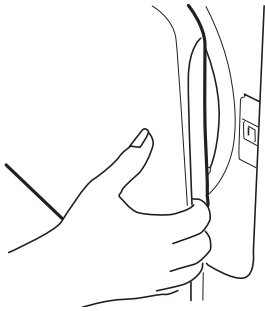

Luukun avaaminen

Avaa luukku kahvasta vetämällä.

Kuivain käynnistyy uudelleen, kun suljet luukun ja painat painiketta START.

VAROITUS!

Kun kuivausrumpu on käynnissä, rumpu ja luukku saattavat olla ERITTÄIN KUUMIA.

Suodatin

TÄRKEÄÄ: Pitääksesi kuivaimen toiminnan tehokkaana, tarkista ennen jokaista kuivausjaksoa, että nukkasuodatin on puhdas.

1. Vedä suodatinta ylöspäin.
2. Avaa suodatin kuvan osoittamalla tavalla.
3. Poista nukka varovasti pehmeällä harjalla tai sormilla.
4. Napsauta suodatin kiinni ja aseta se takaisin paikoilleen.

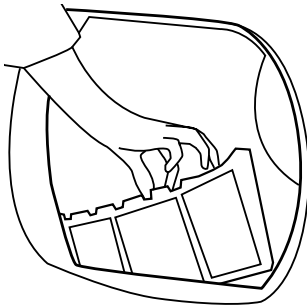

Suodattimen huollon merkkivalo

● syttyy, kun suodatin pitää puhdistaa.

Jos pyykki ei kuiva, tarkista, ettei suodatin ole tukossa.

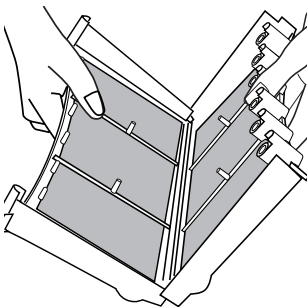

Vesisäiliö

Pyykistä kuivauksen aikana poistunut vesi kerääntyy kuivaajaan pohjalla olevaan säiliöön.

Kun säiliö on täynnä, -merkkivalo syttyy ohjauspaneelissa ja säiliö **TÄYTYY** tyhjentää. Suosittelemme kuitenkin, että säiliö tyhjennetään jokaisen kuivausjakson jälkeen.

HUOMAA: Uuden koneen muutaman ensimmäisen jakson aikana kerääntyy hyvin vähän vettä, koska sisäinen säiliö täyttyy ensin.

Poista säiliö seuraavasti

1. Vedä varovasti jalkalistan alaosasta, jotta se loksahda irti kuivausrummista. Yläosan voit sen jälkeen nostaa pois saranoilta ja jalkalistan saa kokonaan poistettua.



2. Vedä tukevasti kahvasta ja liu'uta vesisäiliö ulos kuivausrummista.

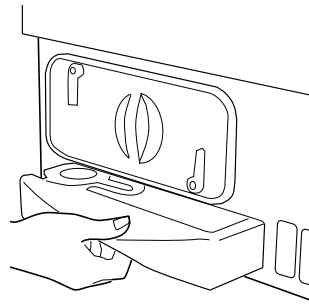

Tue säiliötä molemmilla käsillä. Jos säiliö on täysi, se painaa noin 4 kg.

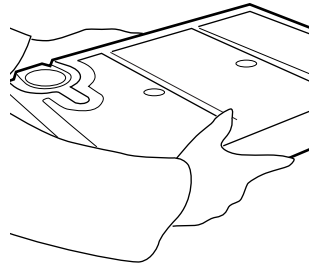

3. Avaa säiliön päällä oleva kansi ja tyhjennä vesi.
4. Laita kansi kiinni ja liu'uta vesisäiliö takaisin. **TYÖNNÄ SÄILIÖ TUKEVASTI PAIKALLEEN.**
5. Aseta jalkalista takaisin kiinnittämällä yläosan koukut ja 'napsauttamalla' listan alaosa sitten paikoilleen.

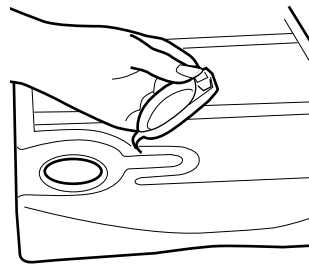

Kondensaattori

Tärkeää: Kytke virta aina pois päältä ja irrota virtajohto pistorasiasta, ennen kondensaattorin puhdistusta.

Varmistaaksesi kuivaajan tehokkaan toiminnan, tarkista säännöllisesti, että kondensaattori on puhdas.

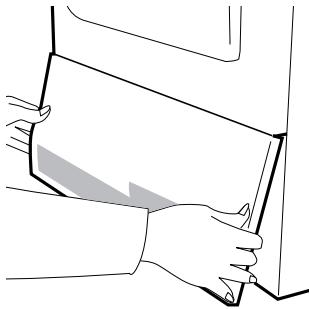

Irrota kondensaattori seuraavasti

1. Irrota jalkalista (ks. sivu 85).
2. Käännä kahta lukitusvipua vastapäivään ja vedä kondensaattori ulos.
3. Vedä kondensaattoriyksikkö ulos.

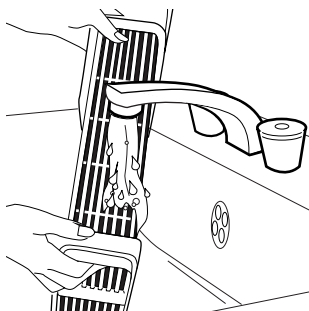
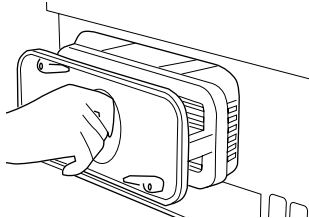
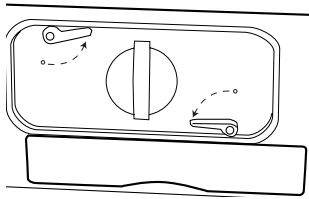

4. Poista varovasti kaikki pöly ja nukka kankaalla, huuhtelee sitten yksikköä juoksevalla vedellä ja aseta se siten, että vesi virtaa listojen välistä ja poistaa pölyn ja nukan.
5. Aseta kondensaattori takaisin varmistaen, että se tulee oikein päin (nuolen osoittama suunta), ja paina se tukevasti paikalleen. Lukitse kaksi vipua kääntämällä niitä myötäpäivään.
6. Laita jalkalista takaisin paikoilleen.

Ohjelman valitseminen

Tämä sensorikuivauskone tarjoaa monia pyykinkuivausvaihtoehtoja kaikkiin tarpeisiin.

Seuraavassa taulukossa luetellaan eri ohjelmat ja kuvataan niiden toimintaa.

Ohjelma	Kuvaus
Kuiva ☀☀☀	Valitse haluamasi kuivausaste. Vaihtoehtoina ovat kuiva (kylpypyyhkeet ja -takit), kaappikuiva (silittämättä kaappiin laitettavat tekstiilit) sekä silittettävää pyykkiä varten olevien ohjelmien eri kuivausasteet.
Erittäin kuiva ☀☀	
Kaappikuiva ☀	
Silityskuiva ☹	
Normaalikuiva ☹☹	
Kosteaa ☹☹☹	
Esisilytys ☰	Esisilysohjelma sisältää ryppyjä ehkäisevän käsittelyn. Kuivain lämmittää pyykkiä 9 minuutin ajan, minkä jälkeen jäähditys kestää 3 minuuttia. Toiminto tekee erityisen hyvää vaatekappaleille, jotka saatetaan jättää odottamaan silitystä joksikin aikaa, esimerkiksi liinavaatekoriin. Vaatekappaleet voivat myös muuttua koviksi, jos niitä kuivataan ulkona pyykkinarulla tai sisällä patterilla. Esisilytysprosessi oikoo kankaan ryppyjä sekä nopeuttaa ja helpottaa silitystä.
75'	75 minuutin kuivaus
60'	60 minuutin kuivaus
45'	45 minuutin kuivaus
30'	30 minuutin kuivaus
Tuuletus ✂	Pyykin pyörittäminen kylmässä ilmassa



Huomaa: Sensori ei välttämättä tunnista oikein vajaata täyttöä, jossa on pieniä tekstiilejä. Käytä ajastettuja ohjelmia vajaille täytöille ja pienille, erillisille vaatekappaleille tai esikuivatuille kankaille, joiden kosteuspiitoisuus on alhainen. Aseta ohjelma 30–75 minuutin välille täyttöasteen ja vaadittavan kuivuuden mukaan ja valitse korkea tai alhainen lämpötila kangastyypin mukaan.

Jos sensoria ei tunnista tekstiiliä, kuivain käy vain 10 minuuttia, ennen kuin se siirtyy jäähditysvaiheeseen.

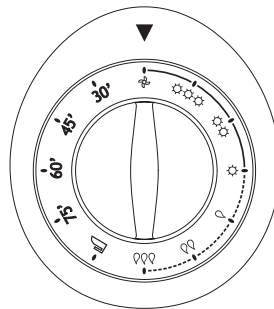
Jos pyykkiä on liikaa tai jos se on liian märkää, kuivain siirtyy automaattisesti jäähditysvaiheeseen 180 minuutin kuluttua.



Koneen käyttö

1. Avaa luukku ja laita pyykit rumpuun. Varmista, etteivät vaatekappaleet estä luukun sulkeutumista.
2. Sulje luukku varovasti painamalla sitä hitaasti, kunnes kuulet luukun lokahtavan kiinni.
3. Paina ① -painiketta, jos haluat kytkeä kuivaimen virran päälle. Merkkivalo syttyy ja ohjelman numero näkyy näytössä.
4. Käännä ohjelmavalitsimen nuppia ja valitse haluamasi kuivausohjelma (ks. ohjelmaopas).
5. Jos kuivaat synteettisiä, akryylejä sisältäviä tai arkoja tekstiilejä, alenna lämpötilaa painamalla  -painiketta. Painikkeen yläpuolella oleva merkkivalo syttyy, kun kone on asetettu alhaiseen lämpötilaan. Tämän tilan peruuttaminen edellyttää koneen nollaamista.
6. Paina START-painiketta. Kuivain käynnistyy automaattisesti, ja  -merkkivalo palaa jatkuvasti. Ohjelman loppuaika näkyy näytössä.
7. Näytössä näkyy kuivaustoiminnon jäljellä oleva aika,  -merkkivalo palaa.
8. Jos luukku avataan ohjelman aikana pyykin tarkastamiseksi, on kuivaus aloitettava uudelleen painamalla luukun sulkemisen jälkeen START-painiketta.
9. Kun merkkivalo 15' syttyy, kone siirtyy jäähdytysvaiheeseen, jossa pyykki jäähdytetään pyörittämällä sitä kylmässä ilmassa.
10. Kun ohjelma on suoritettu loppuun, näytössä näkyy 0'min. ja äänimerkki soi noin 10 sekunnin ajan.

Ohjelman peruutus ja nollaus

Peruuta ohjelma painamalla START-painiketta 5 sekunnin ajan. Kun kone on nollattu, se vilkuttaa  -merkkivaloa. Ohjelmaa voi muuttaa 10 ensimmäisen minuutin aikana käyttämättä peruutus- ja nollaustoimintoa.

Käynnistyksen viivästystoiminto

Käynnistyksen viivästystoiminnon  avulla kuivaajan kuivausjakson voi käynnistää enintään 23 tunnin viiveellä.

Kun toiminto valitaan, näytössä näkyy 1 tunnin viive. Kun painiketta painetaan, viivettä voidaan kasvattaa 1 tunnilla enintään 23 tuntiin asti.

Ohjelma käynnistetään painamalla START-painiketta. Näytössä näkyy viivästysaikaan jäljellä olevat tunnit, kuivausjakso suoritetaan tämän ajan kuluttua.

Huomaa: Jos START-painiketta ei paineta 5 sekunnin kuluessa, viivästystoiminto peruuntuu automaattisesti.

VAROITUS!

Rumpu, luukku ja pyykki saattavat olla erittäin kuumia.

Puhdistus ja säännöllinen huolto

Kuivaimen puhdistaminen

- Puhdista suodatin ja tyhjennä vesisäiliö jokaisen kuivausjakson jälkeen.
- Puhdista kondensaattori säännöllisesti.
- Pyyhi jokaisen käyttökerran jälkeen rummun sisäpuoli ja jätä luukku auki hetkeksi aikaa, jotta ilma pääsee kiertämään ja kuivattamaan rumpua.
- Pyyhi koneen ulkopuoli ja luukku pehmeällä kankaalla.
- **ÄLÄ** käytä hankaavia sieniä tai puhdistusaineita.
- Puhdista luukun sisäpuoli ja tiiviste säännöllisesti kostealla kankaalla luukun takertumisen ja nukan kertymisen estämiseksi.

TÄRKEÄÄ

Kytke aina virta pois päältä ja irrota pistoke pistorasiasta, ennen kuin puhdistat laitetta.

Tekniset tiedot

Rummun tilavuus	115 litraa
Enimmäisvetoisuus	7 kg
Korkeus	85 cm
Leveys	60 cm
Syvyys	60 cm
Energialuokka	C

Katso sähkötiedot tehokilvestä kuivaimen etukannesta (luukku auki).

Vianmääritys

Mikä on vikana...

Viat, jotka voit korjata itse

Ennen kuin otat yhteyttä GIAS-huoltoon, suorita seuraavat tarkistukset. Työstä veloitetaan, jos kone toimii kunnolla, se on asennettu väärin tai jos sitä on käytetty ohjeiden vastaisesti. Jos ongelma ei ratkea suositeltujen tarkistusten jälkeen, soita GIAS-huoltoon. Sieltä voi saada puhelimitse apua ongelman ratkaisemiseen.

Kuivausaika on liian pitkä/vaatteet eivät ole tarpeeksi kuivia...

- Oletko valinnut oikean kuivausajan/ohjelman?
- Olivatko vaatteet liian märkiä? Väännettiinkö vesi kunnolla pois vaatteista tai lingottiinko ne?
- Tarvitseeko suodatin puhdistusta?
- Tarvitseeko kondensaattori puhdistusta?
- Onko kuivaimessa liikaa vaatteita?
- Onko ilmanotto- ja poistoaukoissa tai kuivaajan pohjassa esteitä?
- Onko -vaihtoehto valittuna edellisen kuivausjakson perusteella?

Kuivain ei käynnisty...

- Toimiiko virransyöttö kuivaimen? Kokeile pistorasian toimivuus toisella sähkökojeella, kuten lampulla.
- Onko pistoke oikein kytketty pistorasiaan?
- Onko sähkökatkos?
- Onko sulake palanut?
- Onko luukku kokonaan suljettu?
- Onko kuivain kytketty päälle sekä virransyötöstä että koneesta?
- Onko kuivausaika tai ohjelma valittu?
- Onko kone kytketty uudestaan päälle, sen jälkeen, kun luukku avattiin?
- Onko kuivaajan toiminta pysähtynyt, koska vesiasia on täynnä ja se pitää tyhjentää?

Kuivain on meluisa...

- Sammuta kuivaimen virta ja kysy ohjeita GIAS-huollosta.

Suodattimen huollon merkkivalo palaa...

- Tarvitseeko suodatin puhdistusta?
- Tarvitseeko kondensaattori puhdistusta?

'Tyhjennä vesi' –merkkivalo palaa...

- Tarvitseeko vesisäiliö tyhjentää?

Asiakaspalvelu

Jos kuivaimessa on vieläkin ongelma, vaikka olet suorittanut kaikki suosittelimamme tarkistukset, soita GIAS-huoltoon ja kysy lisäohjeita. He saattavat pystyä selvittämään ongelman puhelimitse, tai sitten he järjestävät sopivan ajan, jolloin huoltoteknikko hoitaa asian takuuehtojen mukaisesti. Laskutus hoidetaan kuitenkin normaalisti, jos joku seuraavista kohdista pätee sinun koneeseesi:

- Koneen todetaan olevan toimintakunnossa.
- Koneetta ei ole asennettu asennusohjeiden mukaisesti.
- Koneetta on käytetty väärin.

Varaosat

Käytä aina alkuperäisiä varaosia, joita saa suoraan GIAS-huollosta.

GIAS-huolto

Jos kone tarvitsee huoltoa tai korjausta, soita paikallisen GIAS-huollon huoltoteknikolle.

Valmistaja kieltäytyy ottamasta vastuuta tässä käyttöohjeessa mahdollisesti esiintyvistä kaikenlaisista painovirheistä. Valmistaja myös pidättää itsellään oikeuden tehdä asiaankuuluvia muutoksia tuotteisiinsa muuttamatta kuitenkaan niiden perusominaisuuksia.

