

## Air-Conditioners For Building Application INDOOR UNIT

**PEFY-P-NMLU-E**

**PDFY-P-NMU-E**

**PEFY-P-NMHU-E**

**PFFY-P-NEMU-E**

**PEFY-P-NMHU-E-F**

**PFFY-P-NRMU-E**

**PLFY-P-NLMU-E**

---

### **OPERATION MANUAL**

For safe and correct use, please read this operation manual thoroughly before operating the air-conditioner unit.

### **MANUEL D'UTILISATION**

Pour une utilisation correcte sans risques, veuillez lire le manuel d'utilisation en entier avant de vous servir du climatiseur.

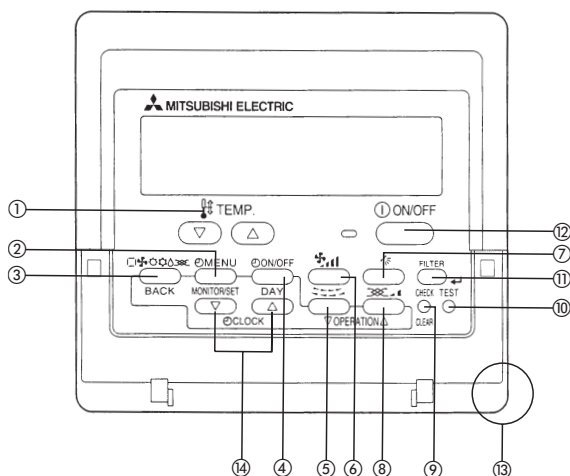

- ① [Set Temperature] Button
- ② [Timer Menu] Button  
[Monitor/Set] Button
- ③ [Mode] Button  
[Return] Button
- ④ [Timer On/Off] Button  
[Set Day] Button
- ⑤ [Louver] Button  
[Operation] Button
- ⑥ [Fan Speed] Button
- ⑦ [Airflow Up/Down] Button
- ⑧ [Ventilation] Button  
[Operation] Button
- ⑨ [Check/Clear] Button
- ⑩ [Test run] Button
- ⑪ [Filter] Button  
[ ] Button
- ⑫ [ON/OFF] Button
- ⑬ Position of built-in room temperature
- ⑭ [Set Time] Button

- Never expose the remote controller to direct sunlight. Doing so can result in the erroneous measurement of room temperature.
- Never place any obstacle around the lower right-hand section of the remote controller. Doing so can result in the erroneous measurement of room temperature.

- ① Touche [Régler la température]
- ② Touche [Menu du programmeur]  
Touche [Moniteur/Régler]
- ③ Touche [Mode]  
Touche [Retour]
- ④ Touche [Programmeur ON/OFF]  
Touche [Régler le jour]
- ⑤ Touche [Lucarne]  
Touche [Fonctionnement]
- ⑥ Touche [Vitesse du ventilateur]
- ⑦ Touche [Soufflerie haut/bas]
- ⑧ Touche [Ventilation]  
Touche [Fonctionnement]
- ⑨ Touche [Vérification]  
Touche [Libération]
- ⑩ Touche [Essai de fonctionnement]
- ⑪ Touche [Filtre]  
Touche [ ]
- ⑫ Touche [ON/OFF]
- ⑬ Touche du capteur intégré de la température de la pièce
- ⑭ Touche [Régler l'heure]

- Ne jamais laisser la commande à distance en plein soleil, sinon, les données de température de la pièce risquent d'être erronées.
- Ne jamais placer d'obstacle devant la partie inférieure droite de la commande à distance, sinon, la lecture des températures de la pièce ne sera pas correcte.

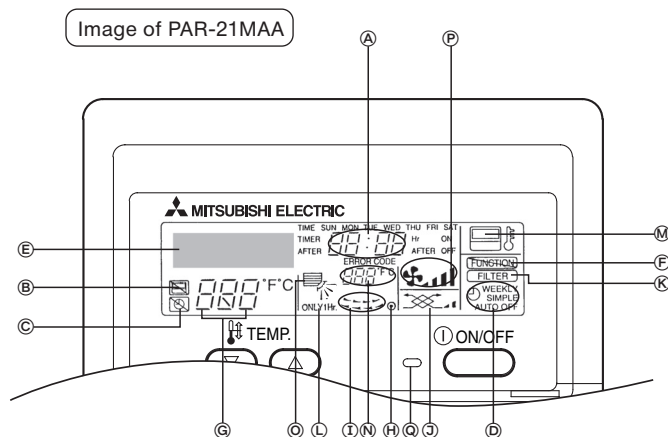

- A Current time/Timer
- B Centralized control
- C Timer OFF
- D Timer indicator
- E Operation mode: COOL, DRY, AUTO, FAN, HEAT
- F "Locked" indicator
- G Set temperature
- H Power ON
- I Louver
- J Ventilation
- K Filter sign
- L Set effective for 1 hr.
- M Sensor position
- N Room temperature
- O Airflow
- P Fan speed

- A Heure actuelle/Programmeur
- B Commande centralisée
- C Programmeur arrêté (OFF)
- D Indicateur du programmeur
- E Mode de fonctionnement: COOL (REFROIDISSEMENT), DRY (DÉSHUMIDIFICATEUR), AUTO (AUTOMATIQUE), FAN (SOUFFLERIE), HEAT (CHAUFFAGE)
- F Indicateur "Verrouillé"
- G Régler la température
- H Mise sous tension (ON)
- I Lucarne
- J Ventilation
- K Signe du filtre
- L Régler pour un fonctionnement pendant 1 heure
- M Emplacement du capteur
- N Température de la pièce
- O Flux d'air
- P Vitesse du ventilateur

[Fig. A]  
 <PLFY-P-NLMU-E>

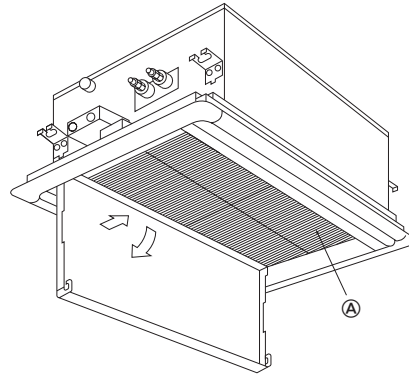
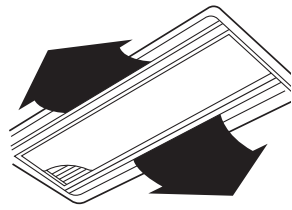

<PDFY-P-NMU-E>

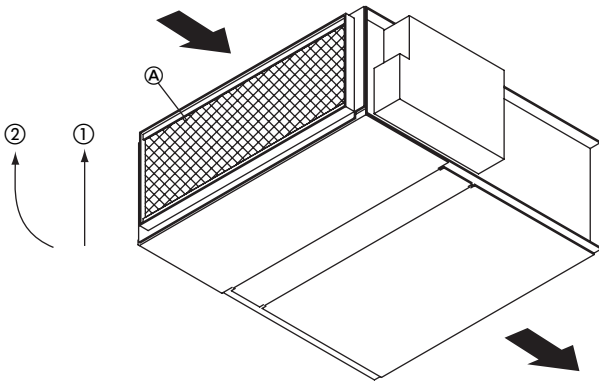

<PEFY-P-NMHU-E-F>

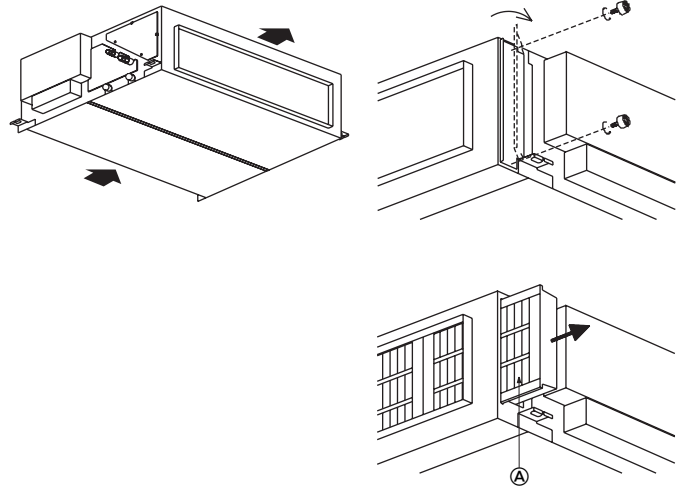

Ⓐ: Filter  
 Filtre → : Air Flow  
 Flux d'air

In case of rear inlet  
 En cas d'aspiration  
 par l'arrière

Ⓐ: Filter  
 Filtre → : Air Flow  
 Flux d'air

<PEFY-P-NMLU-E>

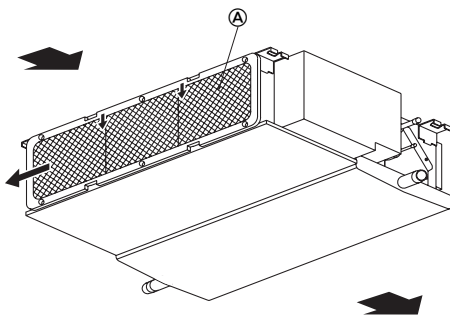

<PEFY-P-NMHU-E>

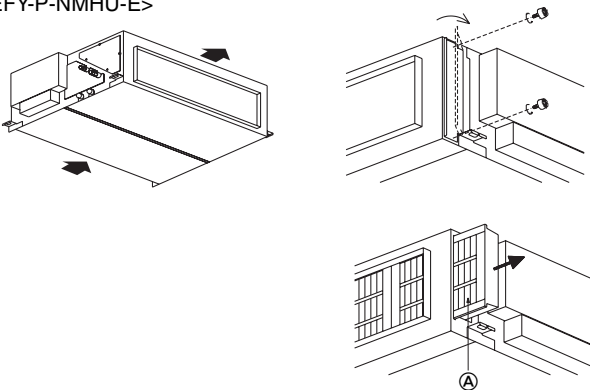

<PEFY-P-NEMU-E, NRMU-E>

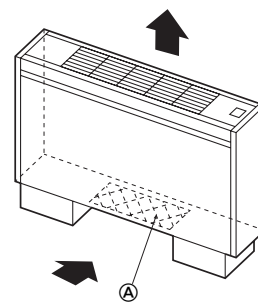

Ⓐ: Filter  
 Filtre → : Air Flow  
 Flux d'air

# Contents

1. Safety precautions .....	4	3.4. Fan speed adjustment .....	6
1.1. Installation .....	4	3.5. Adjustment of up/down airflow direction .....	6
1.2. During operation .....	4	3.6. Others .....	7
1.3. Disposing of the unit .....	5	4. The smart way to use .....	7
2. Names and functions of various parts.....	5	5. Caring for the machine .....	7
3. How to operate .....	5	6. Troubleshooting .....	8
3.1. ON/OFF .....	5	7. Installation, transferring works, and checking.....	9
3.2. Selecting operation.....	5	8. Specifications .....	9
3.3. Room temperature adjustment.....	6		

## 1. Safety precautions





- ◆ Before operating the unit, make sure you read all the “Safety precautions”.
- ◆ “Safety precautions” lists important points about safety. Please be sure to follow them.

### Symbols used in the text

 **Warning:**  
Describes precautions that should be observed to avoid the risk of injury or death to the user.

 **Caution:**  
Describes precautions that should be observed to prevent damage to the unit.

### Symbols put on the unit

-  : Indicates an action that must be avoided.
-  : Indicates that important instructions must be followed.
-  : Indicates a part which must be grounded.
-  : Indicates that caution should be taken with rotating parts. (This symbol is displayed on the main unit label.) <Color: yellow>
-  : Beware of electric shock. (This symbol is displayed on the main unit label.) <Color: yellow>

 **Warning:**  
Carefully read the labels affixed to the main unit.

### 1.1. Installation

◆ After you have read this manual, keep it and the Installation Manual in a safe place for easy reference whenever a question arises. If the unit is going to be operated by another person, make sure that this manual is given to him or her.

-  **Warning:**
- The unit should not be installed by the user. Ask the dealer or an authorized company to install the unit. If the unit is installed improperly, water leakage, electric shock or fire may result.
  - Use only accessories authorized by Mitsubishi Electric and ask your dealer or an authorized company to install them. If accessories are installed improperly, water leakage, electric shock or fire may result.
  - The Installation Manual details the suggested installation method. Any structural alteration necessary for installation must comply with local building code requirements.
  - Never repair the unit or transfer it to another site by yourself. If repair is performed improperly, water leakage, electric shock or fire may result. If you need to have the unit repaired or moved, consult your dealer.
  - Keep the electric parts away from water (washing water) etc. It might result in electric shock, catching fire or smoke.  
Note1: When washing the Heat Exchanger and Drain Pan, ensure the Control Box, Motor and LEV remain dry, using a water proof covering.  
Note2: Never drain the washing water for the Drain Pan and the Heat Exchanger using the Drain Pump. Drain separately.
  - The appliance is not intended for use by young children or infirm persons without supervision.
  - Young children should be supervised to ensure that they do not play with the appliance.
  - Do not use a leak detection additive.

#### 1) Outdoor unit

-  **Warning:**
- The outdoor unit must be installed on a stable, level surface, in a place where there is no accumulation of snow, leaves or rubbish.
  - Do not stand on, or place any items on the unit. You may fall down or the item may fall, causing injury.

 **Caution:**  
The outdoor unit should be installed in a location where air and noise emitted by the unit will not disturb the neighbours.

#### 2) Indoor unit

 **Warning:**  
The indoor unit should be securely installed. If the unit is loosely mounted, it may fall, causing injury.

#### 3) Remote controller

 **Warning:**  
The remote controller should be installed in such a way that children cannot play with it.

#### 4) Drain hose

 **Caution:**  
Make sure that the drain hose is installed so that drainage can go ahead smoothly. Incorrect installation may result in water leakage, causing damage to furniture.

#### 5) Power line, fuse or circuit breaker

 **Warning:**

- Make sure that the unit is powered by a dedicated supply. Other appliances connected to the same supply could cause an overload.
- Make sure that there is a main power switch.
- Be sure to adhere to the unit's voltage and fuse or circuit breaker ratings. Never use a piece of wire or a fuse with a higher rating than the one specified.

#### 6) Grounding

 **Caution:**

- The unit must be properly grounded. Never connect the grounding wire to a gas pipe, water pipe, lightning conductor or telephone grounding wire. If the unit is not grounded properly, electric shock may result.
- Check frequently that the ground wire from the outdoor unit is properly connected to both the unit's ground terminal and the grounding electrode.

### 1.2. During operation

 **Caution:**

- Do not use any sharp object to push the Buttons, as this may damage the remote controller.
- Do not twist or tug on the remote controller cord as this may damage the remote controller and cause malfunction.
- Never remove the upper case of the remote controller. It is dangerous to remove the upper case of the remote controller and touch the printed circuit boards inside. Doing so can result in fire and failure.
- Never wipe the remote controller with benzene, thinner, chemical rags, etc. Doing so can result in discoloration and failure. To remove heavy stains, soak a cloth in neutral detergent mixed with water, wring it out thoroughly, wipe the stains off, and wipe again with a dry cloth.
- Never block or cover the indoor or outdoor unit's intakes or outlets. Tall items of furniture underneath the indoor unit, or bulky items such as large boxes placed close to the outdoor unit will reduce the unit's efficiency.

 **Warning:**

- Do not splash water over the unit and do not touch the unit with wet hands. An electric shock may result.
- Do not spray combustible gas close to the unit. Fire may result.
- Do not place a gas heater or any other open-flame appliance where it will be exposed to the air discharged from the unit. Incomplete combustion may result.

### ⚠ Warning:

- Do not remove the front panel or the fan guard from the outdoor unit when it is running. You could be injured if you touch rotating, hot or high-voltage parts.
- Never insert fingers, sticks etc. into the intakes or outlets, otherwise injury may result, since the fan inside the unit rotates at high speed. Exercise particular care when children are present.
- If you detect odd smells, stop using the unit, turn off the power switch and consult your dealer. Otherwise, a breakdown, electric shock or fire may result.
- When you notice exceptionally abnormal noise or vibration, stop operation, turn off the power switch, and contact your dealer.
- Do not over-cool. The most suitable inside temperature is one that is within 5 °C [9 °F] of the outside temperature.
- Do not leave handicapped people or infants sitting or standing in the path of the airflow from the air-conditioner. This could cause health problems.

### ⚠ Caution:

- Do not direct the airflow at plants or caged pets.
- Ventilate the room frequently. If the unit is operated continuously in a closed room for a long period of time, the air will become stale.

## In case of failure

### ⚠ Warning:

- Never remodel the air-conditioner. Consult your dealer for any repair service. Improper repair work can result in water leakage, electric shock, fire, etc.
- If the remote controller displays an error indication, the air-conditioner does not run, or there is any abnormality, stop operation and contact

## 2. Names and functions of various parts

### Attachment and detachment of filter

[Fig. A] (P.3)

## 3. How to operate

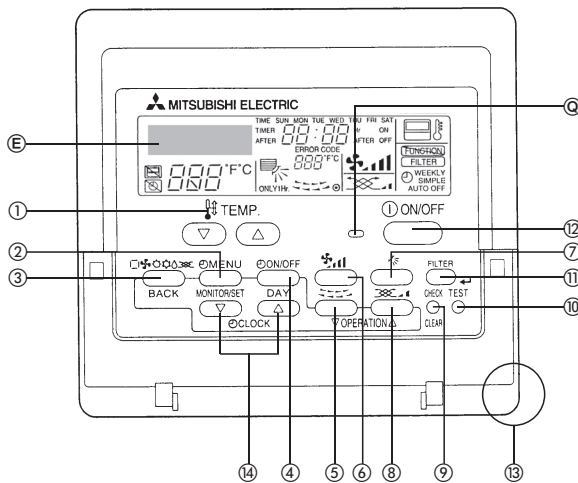

### Before starting operation

- Start running after the "PLEASE WAIT" display has disappeared. The "PLEASE WAIT" display briefly appears on the room temperature display (max. 3 minutes) when the power is turned on and after a power failure. This does not indicate any failure of the air-conditioner.
- The operation modes of the indoor units' cooling operation, dry operation, and heating operation are different from those of the outdoor units. When the operation is started with cooling/dry (heating) and other indoor units connected to the counterpart outdoor units are already running in the same operation mode, the remote control displays "❄️COOL" or "🔥DRY" ("🔥HEAT") mode. However, the operation comes to stop, and you cannot get a desired mode. When this occurs, you will be notified by the "❄️COOL" or "🔥DRY" ("🔥HEAT") display that flashes in the liquid crystal display of the remote controller. Set to the operation mode of other indoor unit by the operation switch Button.

The above does not apply to the models that simultaneously run both the cooling operation and heating operation.

\* DRY operation cannot be carried out by PEFY-P-NMHU-E-F.

your dealer. Leaving the unit as it is under such conditions can result in fire or failure.

- If the power breaker is frequently activated, get in touch with your dealer. Leaving it as it is can result in fire or failure.
- If the refrigeration gas blows out or leaks, stop the operation of the air-conditioner, thoroughly ventilate the room, and contact your dealer. Leaving the unit as it is can result in accidents due to oxygen deficiency.

### When the air-conditioner is not to be used for a long time

- If the air-conditioner is not to be used for a long time due to a seasonal change, etc., run it for 4 - 5 hours with the air blowing until the inside is completely dry. Failing to do so can result in the growth of unhygienic, unhealthy mold in scattered areas throughout the room.
- When it is not to be used for an extended time, keep the [power supply] turned OFF. If the power supply is kept on, several watts or several tens of watts will be wasted. Also, the accumulation of dust, etc., can result in fire.
- Keep the power switched ON for more than 12 hours before starting operation. Do not turn the power supply OFF during seasons of heavy use. Doing so can result in failure.

## 1.3. Disposing of the unit

### ⚠ Warning:

When you need to dispose of the unit, consult your dealer. If pipes are removed incorrectly, refrigerant (fluorocarbon gas) may blow out and come into contact with your skin, causing injury. Releasing refrigerant into the atmosphere also damages the environment.

### ⚠ Caution:

- In removing the filter, precautions must be taken to protect your eyes from dust. Also, if you have to climb up on a stool to do the job, be careful not to fall.
- Turn off the power supply when the filter is changed.

- The outdoor units stop when all the indoor units connected to the counterpart outdoor units stop.
- During heating operation, even if the indoor unit is set to operation while the outdoor unit is in defrosting operation, operation starts after the defrosting operation of the outdoor unit has ended.

## 3.1. ON/OFF

### Start an operation

1. Press the ② [ON/OFF] Button  
Operation lamp ⑩ lights up and operation starts.

### Stop an operation

1. Press the ② [ON/OFF] Button again  
Operation lamp goes off and operation stops.
- Once the Buttons have been set, pressing of the [ON/OFF] Button only can repeat the same operation thereafter.
  - During operation, the operation lamp above the [ON/OFF] Button lights up.

### ⚠ Caution:

Even if the [ON/OFF] Button is pressed immediately after the operation is once stopped, operation is not restarted for about 3 minutes. This function protects the machine. It automatically starts operation after the lapse of approximately 3 minutes.

## 3.2. Selecting operation

### When selecting operation

1. Press the ③ [Mode (Return)] Button  
Consecutive press of the selecting operation Button switches the operation over to ④ "❄️COOL", "🔥DRY", "🌀FAN", ("☒AUTO"), and ("🔥HEAT"). For the contents of operation, check the display.

\* DRY operation cannot be carried out by PEFY-P-NMHU-E-F.

### For cooling

Press the ③ [Mode (Return)] Button and bring up the "❄️COOL" display.

**For dry** \* Except PEFY-P-NMHU-E-F.

Press the **Ⓜ** [Mode (Return)] Button and bring up the “**DRY**” display.

- The indoor fan turns to the low-speed operation, disabling the change of fan speed.
- Dry operation cannot be carried out at room temperature of less than 18 °C [65 °F].

### For fan

Press the **Ⓜ** [Mode (Return)] Button and bring up the “**FAN**” display.

- The fan operation functions to circulate the air in the room.
- The temperature of the room cannot be set by fan operation.

### ⚠ Caution:

**Never expose your body directly to cool air for a long time. Excessive exposure to cool air is bad for your health, and should therefore be avoided.**

### Dry operation

The dry is a microcomputer-controlled dehumidifying operation which controls excessive air-cooling according to the room temperature of your choice. (Not usable for heating.)

1. Until reaching room temperature of your choice  
The compressor and indoor fan function is linked motion according to the change of the room temperature and automatically repeat ON/OFF.
2. When reaching room temperature of your choice  
Both the compressor and indoor fan stop.  
When stop continues for 10 minutes, the compressor and indoor fan are operated for 3 minutes to keep the humidity low.

### For heating

Press the **Ⓜ** [Mode (Return)] Button to bring up the “**HEAT**” display.

**Regarding displays during heating operation “DEFROST”**

Displayed only during the defrosting operation.

### “STAND BY”

Displayed from the start of heating operation until the moment warm air blows out.

### ⚠ Caution:

- **When the air-conditioner is used together with burners, thoroughly ventilate the area. Insufficient ventilation can result in accidents due to oxygen deficiency.**
  - **Never place a burner at a place where it is exposed to the airflow from the air-conditioner.**  
**Doing so can result in imperfect combustion of the burner.**
  - **The microcomputer functions in the following cases: \***
  - **Air does not blow out when heating starts. \***
    - To prevent any cool air from escaping, the indoor fan is gradually switched in sequence from faint airflow/weak airflow/set airflow according to the temperature rise of the blown out air. Wait a moment until the airflow comes out naturally.
  - **The fan is not moving at the set speed. \***
    - In some models, the system switches over to faint airflow when the temperature of the room reaches the set temperature. In other cases, it stops to prevent any cool air from escaping during the defrosting operation.
  - **Air flows out even if operation is stopped. \***
    - Approximately 1 minute after the stop of operation, the indoor fan sometimes rotates to eliminate extra heat generated by the electric heater, etc. The fan speed comes to low or high.
- \* Except PEFY-P-NMHU-E-F.

## 3.3. Room temperature adjustment

### To change room temperature

Press the **Ⓛ** [Set Temperature] Button and set the room temperature of your choice.

Pressing **⬆** or **⬇** once changes the setting by 1 °C / 1 °F.

If the pressing is continued, the setting continues to change by 1 °C [2 °F].

- Indoor temperature can be set within the following range.

Cooling/dry :19 °C [67 °F] - 30 °C [87 °F]

Heating :17 °C [63 °F] - 28 °C [83 °F]

- It is impossible to set the room temperature by the air-blow operation.
- \* The range of room temperature display is 8 °C [46 °F] - 39 °C [102 °F]. Outside this range, the display flashes either 8 °C [46 °F] - 39 °C [102 °F] to inform you if the room temperature is lower or higher than the displayed temperature.

## 3.4. Fan speed adjustment

\* Except PEFY-P-NMHU-E-F.

### To change fan speed

Every time you press the **Ⓢ** [Fan Speed] Button once, it switches from the low-speed to the high-speed settings successively.

In the electronic dry operation, the indoor fan automatically turns to low-speed operation. Switching of fan speed is impossible. (Only the display on the remote controller changes.)

\* Every time the [Fan Speed] Button is once pressed, the fan speed is changed.

### ■ PEFY-P72-96NMHU-E

Fan speed : 1 stage

Display:  (High)

### ■ PEFY-P15~54NMHU-E, PFFY-P-NEMU-E, PFFY-P-NRMU-E PDFY-P36-48NMU-E series

Fan speed : 2 stages

Display:  →  →  (repeat)





### ■ PDFY-P06~30NMU-E series

Fan speed : 4 stages

Display:  →  →  →  →  (repeat)

### ■ PLFY-P06~18NLMU-E, PEFY-P-NMLU-E series

Fan speed : 3 stages

Display:  →  →  →  (repeat)

## 3.5. Adjustment of up/down airflow direction

\* Except PEFY-P-NMHU-E-F.

### To change the up/down airflow direction

Every time the **Ⓡ** [Airflow Up/Down] Button is pressed, the direction of the airflow changes.

### ■ PLFY-P-NLMU-E

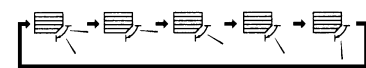
Display		①Swing	② 0°	③ 40°	④ 60°	⑤ 80°
						
Mode	Fan speed					
Heating/Fan	High/Mid/Low	①	②	③	④	⑤
Cooling	High					
	Mid/Low					
Dry	Can not Change	①	②	③	④	⑤
Initial setting		—	Cooling Dry Fan	—	—	Heating

- \*1
- It automatically returns to the “② 0°” when one hour passes.
  - The “ONLY 1 Hr.” is displayed on the remote controller (It is disappeared when one hour passes.)
  - This function is not available according to the models.
  - In the following cases, it is different for the display and the unit.
    1. “DEFROST” or “STAND BY” is displayed
    2. Just starting in heating mode
    3. Thermostat OFF in heating mode

### PFFY-P-NEMU-E

While pulling the blowout grill out toward you, raise the rear, remove it, change the direction, and set it in place.

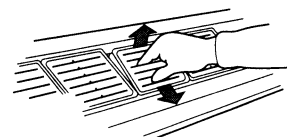

### **Caution:**

Avoid putting your hand into the air outlet of the indoor unit any more than necessary during operation. If you get your hands caught in the metal parts when adjusting the airflow-direction-adjustment board and blowout grill, or nip them in the autovane, there is a risk of injury and failure.

## 3.6. Others



STAND BY  
DEFROST

CHECK

NOT AVAILABLE



FILTER

- : Displayed when control is executed by a separately sold centralized control unit, etc.
- : Displayed from the start of heating operation until the moment warm air blows out.
- : This displays indication when some abnormality occurs in the unit.
- : When a Button is pressed for any function which the indoor unit cannot perform, this display flashes concurrently with the display of that function.
- : In the system in which the [Sensor] display is indicated as the "remote controller", room temperature measurement is performed by the room temperature sensor built into the remote controller. Therefore, pay attention to the following:
- : Displayed when it is time to clean the filter.  
Press the  [Filter (-)] Button twice, then the display is disappeared.

## 4. The smart way to use

Even minimal steps to care for your air-conditioner can help make its use far more effective in terms of air-conditioning effect, electricity charges, etc.

### Set the right room temperature

- In cooling operation, the temperature difference of about 5 °C [9 °F] between indoors and outdoors is optimum.
- If the room temperature is raised by 1 °C [2 °F] during air-cooling operation, about 10% electric power can be saved.
- Excessive cooling is bad for health. It also results in the waste of electric power.

### Clean the filter thoroughly

- If the screen of the air filter becomes clogged, the airflow and air-conditioning effect can be significantly reduced.

Further, if the condition is left unattended, failure can result. It is particularly important to clean the filter at the beginning of the cooling and heating seasons. (When profuse dust and dirt have accumulated, clean the filter thoroughly.)

## 5. Caring for the machine

Always have filter maintenance performed by a service person.

Before care-taking, turn the power supply OFF.

Refer to ① and ② in Fig.A on the page 3 for the way to remove the filter \*PDFY-P-NMU-E.

### **Caution:**

- Before you start cleaning, stop operation and turn OFF the power supply. Remember that the fan is rotating inside at high speed, posing a serious risk of injury.
- Indoor units are equipped with filters to remove the dust of sucked-in air. Clean the filters using the methods shown in the following sketches. (The standard filter should normally be cleaned once a week, and the long-life filter at the beginning of each season.)
- The life of the filter depends on where the unit is installed and how it is operated.

### Prevent intrusion of heat during air-cooling

- To prevent the intrusion of heat during cooling operation, provide a curtain or a blind on the window to block out direct sunlight. Also, do not open the entrance or exit except in cases of dire necessity.

### Carry out ventilation sometimes

\* Except PEFY-P-NMHU-E-F.

- Since the air periodically gets dirty in a room that is kept closed for a long time, ventilation is sometimes necessary. When gas appliances are used together with the air-conditioner, special precautions must be taken. If the "LOSSNAY" ventilation unit developed by our company is used, you can perform ventilation with less waste. For details on this unit, consult with your dealer.

### How to clean

- Clear dust away lightly or clean it up with a vacuum cleaner. In the case of severe staining, wash the filter in lukewarm water mixed with dissolved neutral detergent or water, and then rinse off the detergent completely. After washing, dry it and fix it back into place.

### **Caution:**

- Do not dry the filter by exposing it to direct sunlight or warming it using fire, etc. Doing so can result in the deformation of the filter.
- Washing it in hot water (more than 50 °C [122 °F] ) can also result in deformation.

### **Caution:**

Never pour water or flammable sprays onto the air-conditioner. Cleaning using these methods can result in the failure of the air-conditioner, electric shock, or fire.

## 6. Troubleshooting

Before you ask for repair service, check the following points:

State of Machine	Remote Controller	Cause	Troubleshooting
It does not run.	“●” display is not lit up No display appears even when the [ON/OFF] Button is pressed.	Power failure	Press the [ON/OFF] Button after power restoration.
		The power supply is turned OFF.	Turn the power supply ON.
		The fuse in the power supply is gone.	Replace fuse.
		The earth leakage breaker is gone.	Put in the earth leakage breaker.
Air flows out but it does not cool enough or heat enough.	The liquid crystal display shows that it is in the state of operation.	Improper temperature adjustment.	After checking the set temperature and inlet temperature on the liquid crystal display, refer to [Room temperature adjustment], and operate the adjustment Button.
		The filter is filled with dust and dirt.	Clean up the filter. (Refer to [Caring for the machine].)
		There are some obstacles at the air inlet and outlet of the indoor and outdoor units.	Remove.
		Windows and doors are open.	Close.
Cool air or warm air does not come out.	The liquid crystal display shows that it is in operation.	The restart-preventing circuit is in operation for 3 minutes.	Wait for a while. (To protect the compressor, a 3-minute restart-preventing circuit is built into the indoor unit. Therefore, there are occasions sometimes when the compressor does not start running immediately. There are cases when it does not run for as long as 3 minutes.)
		Indoor unit operation was started anew during the heating and defrosting operation.	Wait for a while. (Heating operation starts after ending defrosting operation.)
It runs briefly, but soon stops.	The “check” and check code flashes on the liquid crystal display.	There are some obstacles at the air inlet and outlet of the indoor and outdoor units.	Rerun after removal.
		The filter is filled with dust and dirt.	Rerun after cleaning the filter. (Refer to [Caring for the machine].)
The sound of the exhaust and rotation of the motor can still be heard after stop of running.	All lights are out except the powered display of “●”.	When other indoor units are engaged in cooling operation, the machine stops after running a drain-up mechanism for 3 minutes when air-cooling operation is stopped.	Wait for 3 minutes.
The sound of the exhaust and the rotation of the motor can be heard intermittently after stop of running.	All lights are out except the powered display of “●”.	When other indoor units are engaged in cooling operation, drained water is brought in. If the drain water is collected, the drain-up mechanism initiates a draining operation.	It soon stops. (If the noise occurs more than 2-3 times in an hour, ask for repair service.)
Warm air comes out intermittently when the thermostat is OFF or during fan operation.	The liquid crystal display shows that it is in the state of operation.	When other indoor units are engaged in heating operation, the control valves are opened and closed from time to time to maintain the stability of the system.	It soon stops. (If the room temperature rises uncomfortably high in a small room, stop operation.)

- If operation stops due to a power failure, the [restart-preventing circuit at power failure] operates and disables unit operation even after power restoration. In this case, press the [ON/OFF] Button again and start operation.

If malfunctions persist after you have checked the above, turn the power supply OFF and contact your dealer with information about the product name, the nature of the malfunction, etc. If the display of “[check]” and (4 digit) check code flashes, tell the dealer contents of the display (check code). Never attempt to repair by yourself.

**The following symptoms are not air-conditioner failures:**

- The air blown out from the air-conditioner can sometimes give off odors. This is due to cigarette smoke contained in the air of the room, the smell of cosmetics, the walls, furniture, etc., absorbed in the air-conditioner.
- A hissing noise can be heard immediately after the air-conditioner is started or stopped. This is the sound of the refrigeration flowing inside the air-conditioner. This is normal.
- The air-conditioner sometimes snaps or clicks at the beginning or end of cooling/heating operation. This is the sound of friction on the front panel and other sections due to expansion and contraction caused by temperature change. This is normal.



## 7. Installation, transferring works, and checking

### Regarding place for installation

Consult with your dealer for details on installation and transferring the installation.

#### **Caution:**

**Never install the air-conditioner where there is a risk of leakage of flammable gas.**

**If gas leaks and accumulates around the unit, fire can result.**

#### Never install the air-conditioner at the following place:

- where there is a lot of machine oil
- near the ocean and beach areas where there is salt air.
- where humidity is high
- where there are hot springs nearby
- where there is sulphurous gas
- where there is a high-frequency processing machinery (a high-frequency welder, etc.)
- where acid solution is frequently used
- where special sprays are frequently used
- Install the indoor unit horizontally. Otherwise, water leakage can result.
- Take sufficient measures against noise when installing the air-conditioners at hospitals or communication-related businesses.

If the air-conditioner is used in any of the above-mentioned environments, frequent operational failure can be expected. It is advisable to avoid these types of installation sites.

For further details, consult with your dealer.

### Regarding electrical work

#### **Caution:**

- **The electrical work must be undertaken by a person who is qualified as an electrical engineer according to the [technical standard respecting electrical installation], [internal wiring rules], and the installation instruction manual with the absolute use of exclusive circuits. The use of other products with the power source can result in burnt-out breakers and fuses.**
- **Never connect the grounding wire to a gas pipe, water pipe, arrester, or telephone grounding wire. For details, consult with your dealer.**
- **In some types of installation sites, the installation of an earth leakage breaker is mandatory. For details, consult with your dealer.**

### Regarding transfer of installation

- When removing and reinstalling the air-conditioner when you enlarge your home, remodel, or move, consult with your dealer in advance to ascertain the cost of the professional engineering work required for transferring the installation.

#### **Caution:**

**When moving or reinstalling the air-conditioner, consult with your dealer. Defective installation can result in electric shock, fire, etc.**

### Regarding noise

- In installing work, choose a place that can fully bear the weight of the air-conditioner, and where noise and vibration can be reduced.
- Choose a place where cool or warm air and noise from the outdoor air outlet of the air-conditioner does not inconvenience the neighbors.
- If any alien object is placed near the outdoor air outlet of the air-conditioner, decreased performance and increased noise can result. Avoid placing any obstacles adjacent to the air outlet.
- If the air-conditioner produces any abnormal sound, consult with your dealer.

### Maintenance and inspection

- If the air-conditioner is used throughout several seasons, the insides can get dirty, reducing the performance.  
Depending upon the conditions of usage, foul odors can be generated and drainage can deteriorate due to dust and dirt, etc.

## 8. Specifications

### PLFY-P-NLMU-E

Item	Model	PLFY-P06NLMU-E	PLFY-P08NLMU-E	PLFY-P12NLMU-E	PLFY-P15NLMU-E	PLFY-P18NLMU-E	
Power source		208/230V, 60Hz					
Capacity *1	Cooling	kW	1.8	2.3	3.5	4.4	5.3
		BTU/h	6000	8000	12000	15000	18000
	Heating	kW	2.0	2.6	4.0	5.0	5.9
		BTU/h	6700	9000	13500	17000	20000
Dimension *4	Height	mm	290 (20)				
		in	11-7/16 (13/16)				
	Width	mm	776 (1080)				
		in	30-9/16 (42-17/32)				
	Depth	mm	634 (710)				
		in	24-31/32 (27-31/32)				
Net weight	kg	23 (6.5)		24 (6.5)		27 (7.5)	
	lb	51 (15)		53 (15)		60 (17)	
FAN	Airflow rate (Low-Middle-High)	m <sup>3</sup> /min	6.5-8.0-9.5	6.5-8.0-9.5	6.5-8.0-9.5	7.0-8.5-10.5	9.0-11.0-12.5
		cfm	230-282-335	230-282-335	230-282-335	247-300-371	318-388-441
	External static pressure	Pa	208V	-	-	-	-
		230V	-	-	-	-	-
Noise level (Low-Middle-High) *2	dB(A)	208V	27-30-33	27-30-33	27-30-33	29-33-36	31-34-37
		230V	28-31-34	28-31-34	28-31-34	30-34-37	32-35-38
Filter		Standard filter					

Notes: \*1 Cooling/Heating capacity indicates the maximum value at operation under the following condition.

Cooling: Indoor: 26.7 °C [80 °F] DB/19.4 °C [67 °F] WB      Outdoor: 35 °C [95 °F] DB

Heating: Indoor: 21.1 °C [70 °F] DB      Outdoor: 8.3 °C [47 °F] DB/6.1 °C [43 °F] WB

\*2 The operating noise is the data that was obtained in an anechoic room.

\*4 The figure in ( ) indicates Panel's.

**PDFY-P-NMU-E**

Item		Model	PDFY-P06NMU-E	PDFY-P08NMU-E	PDFY-P12NMU-E	PDFY-P15NMU-E	PDFY-P18NMU-E
Power source			208/230V, 60Hz				
Capacity *1	Cooling	kW	1.8	2.3	3.5	4.4	5.3
		BTU/h	6000	8000	12000	15000	18000
	Heating	kW	2.0	2.6	4.0	5.0	5.9
		BTU/h	6700	9000	13500	17000	20000
Dimension	Height	mm	295				
		in	11-5/8				
	Width	mm	710				960
		in	27-31/32				37-13/16
	Depth	mm	735				
		in	28-15/16				
Net weight	kg	26	26	27	32	34	
	lb	57	57	60	71	75	
FAN	Airflow rate (Low-(Middle2-Middle1-) High)	m <sup>3</sup> /min	6.0-6.5-7.5-8.5	6.0-6.5-7.5-8.5	6.0-6.5-7.5-8.5	10.0-11.0-12.5-14.0	10.0-11.0-12.5-14.0
		cfm	211-229-264-300	211-229-264-300	211-229-264-300	353-388-441-494	353-388-441-494
	External static pressure *3	Pa	208V	30-50-80	30-50-80	30-50-80	30-50-80
			230V	40-60-100	40-60-100	40-60-100	40-60-100
Noise level (Low-(Middle2-Middle1-) High) *2	dB(A)	208V	26-28-31-34	26-28-31-34	26-28-31-34	32-34-35-37	32-34-35-37
		230V	28-30-33-36	28-30-33-36	28-30-33-36	34-36-37-39	34-36-37-39
Filter			Standard filter				

**PDFY-P-NMU-E**

Item		Model	PDFY-P24NMU-E	PDFY-P27NMU-E	PDFY-P30NMU-E	PDFY-P36NMU-E	PDFY-P48NMU-E	
Power source			208/230V, 60Hz					
Capacity *1	Cooling	kW	7.0	7.9	8.8	10.6	14.1	
		BTU/h	24000	27000	30000	36000	48000	
	Heating	kW	7.9	8.8	10.0	11.7	15.8	
		BTU/h	27000	30000	34000	40000	54000	
Dimension	Height	mm	295					
		in	11-5/8					
	Width	mm	1160				1510	
		in	45-11/16				59-15/32	
	Depth	mm	735					
		in	28-15/16					
Net weight	kg	39	39	39	52	52		
	lb	86	86	86	115	115		
FAN	Airflow rate (Low-(Middle2-Middle1-) High)	m <sup>3</sup> /min	12.5-14.0-16.0-18.0	13.5-15.5-17.5-19.5	14.0-16.5-18.5-21.0	19.5-28.0	24-34	
		cfm	441-494-565-635	477-547-618-689	494-582-653-741	688-988	847-1200	
	External static pressure *3	Pa	208V	30-50-80	30-50-80	30-50-100	50-100-130	50-100-130
			230V	40-60-100	40-60-100	40-60-115	60-115-150	60-115-150
Noise level (Low-(Middle2-Middle1-) High) *2	dB(A)	208V	28-32-34-37	31-35-37-40	32-35-38-40	36-44	42-46	
		230V	30-34-36-39	32-36-38-40	34-37-40-42	38-45	43-47	
Filter			Standard filter					

**PEFY-P-NMLU-E**

Item		Model	PEFY-P06NMLU-E	PEFY-P08NMLU-E	PEFY-P12NMLU-E	
Power source			208/230V, 60Hz			
Capacity *1	Cooling	kW	1.8	2.3	3.5	
		BTU/h	6000	8000	12000	
	Heating	kW	2.0	2.6	4.0	
		BTU/h	6700	9000	13500	
Dimension	Height	mm	225			
		in	8-7/8			
	Width	mm	790			
		in	31-1/8			
	Depth	mm	550			
		in	21-21/32			
Net weight	kg	18				
	lb	40				
FAN	Airflow rate (Low-Middle-High)	m <sup>3</sup> /min	4.8-5.8-7.9	4.8-5.8-7.9	4.8-5.8-9.5	
		cfm	169-205-279	169-205-279	169-205-335	
	External static pressure	Pa	208V	5	5	5
			230V	5	5	5
Noise level (Low-Middle-High) *2	dB(A)	208V	25-29-36	25-29-36	25-29-40	
		230V	25-29-36	25-29-36	25-29-40	
Filter			Standard filter			

Notes: \*1 Cooling/Heating capacity indicates the maximum value at operation under the following condition.

Cooling: Indoor: 26.7 °C [80 °F] DB/19.4 °C [67 °F] WB

Outdoor: 35 °C [95 °F] DB

Heating: Indoor: 21.1 °C [70 °F] DB

Outdoor: 8.3 °C [47 °F] DB/6.1 °C [43 °F] WB

\*2 The operating noise is the data that was obtained in an anechoic room.

\*3 As for the factory setting is below.

**PDFY-P-NMU-E series**

PDFY-P06NMU-E		PDFY-P08NMU-E		PDFY-P12NMU-E		PDFY-P15NMU-E		PDFY-P18NMU-E	
208V	230V	208V	230V	208V	230V	208V	230V	208V	230V
50	60	50	60	50	60	50	60	50	60

PDFY-P24NMU-E		PDFY-P27NMU-E		PDFY-P30NMU-E		PDFY-P36NMU-E		PDFY-P48NMU-E	
208V	230V	208V	230V	208V	230V	208V	230V	208V	230V
50	60	50	60	50	60	50	60	50	60

**PEFY-P-NMHU-E**

Item		Model	PEFY-P15NMHU-E	PEFY-P18NMHU-E	PEFY-P24NMHU-E	PEFY-P27NMHU-E	PEFY-P30NMHU-E	
Power source			208/230V, 60Hz					
Capacity *1	Cooling	kW	4.4	5.3	7.0	7.9	8.8	
		BTU/h	15000	18000	24000	27000	30000	
	Heating	kW	5.0	5.9	7.9	8.8	10.0	
		BTU/h	17000	20000	27000	30000	34000	
Dimension	Height	mm	380					
		in	14-31/32					
	Width	mm	750				1000	
		in	29-17/32				39-3/8	
	Depth	mm	900					
		in	35-7/16					
Net weight	kg	44			45	50		
	lb	98			100	111		
FAN	Airflow rate (Low-High)	m <sup>3</sup> /min	10.0-14.0	10.0-14.0	13.5-19.0	15.5-22.0	18.0-25.0	
		cfm	353-494	353-494	477-671	547-777	636-883	
	External static pressure *3	Pa	208V	— -50-160	— -50-160	— -50-160	— -50-160	— -50-160
		230V	100-150-200	100-150-200	100-150-200	100-150-200	100-150-200	
Noise level (Low-High) *2	dB(A)	208V	25-32	25-32	29-36	30-38	33-40	
		230V	34-39	34-39	36-41	35-41	38-43	
Filter			Standard filter					

**PEFY-P-NMHU-E**

Item		Model	PEFY-P36NMHU-E	PEFY-P48NMHU-E	PEFY-P54NMHU-E	PEFY-P72NMHU-E	PEFY-P96NMHU-E	
Power source			208/230V, 60Hz					
Capacity *1	Cooling	kW	10.6	14.1	15.8	21.1	28.1	
		BTU/h	36000	48000	54000	72000	96000	
	Heating	kW	11.7	15.8	17.6	23.4	31.7	
		BTU/h	40000	54000	60000	80000	108000	
Dimension	Height	mm	380					
		in	14-31/32					
	Width	mm	1200				1250	
		in	47-1/4				49-7/32	
	Depth	mm	900					
		in	35-7/16					
Net weight	kg	70			100			
	lb	155			221			
FAN	Airflow rate (Low-High)	m <sup>3</sup> /min	26.5-38.0	26.5-38.0	28.0-40.0	58.0	72.0	
		cfm	936-1342	936-1342	989-1412	2048	2541	
	External static pressure *3	Pa	208V	— -50-160	— -50-160	— -50-160	70-160	70-160
		230V	100-150-200	100-150-200	100-150-200	100-200	100-200	
Noise level (Low-High) *2	dB(A)	208V	31-41	31-41	31-41	45	52	
		230V	38-44	38-44	38-44	47	54	
Filter			Standard filter					

Notes: \*1 Cooling/Heating capacity indicates the maximum value at operation under the following condition.

Cooling: Indoor: 26.7 °C [80 °F] DB/19.4 °C [67 °F] WB      Outdoor: 35 °C [95 °F] DB  
 Heating: Indoor: 21.1 °C [70 °F] DB      Outdoor: 8.3 °C [47 °F] DB/6.1 °C [43 °F] WB

\*2 The operating noise is the data that was obtained in an anechoic room.

\*3 As for the factory setting is below.

**PEFY-P-NMHU-E series**

PEFY-P15NMHU-E		PEFY-P18NMHU-E		PEFY-P24NMHU-E		PEFY-P27NMHU-E		PEFY-P30NMHU-E	
208V	230V	208V	230V	208V	230V	208V	230V	208V	230V
50	150	50	150	50	150	50	150	50	150

PEFY-P36NMHU-E		PEFY-P48NMHU-E		PEFY-P54NMHU-E		PEFY-P72NMHU-E		PEFY-P96NMHU-E	
208V	230V	208V	230V	208V	230V	208V	230V	208V	230V
50	150	50	150	50	150	160	200	160	200

**PEFY-P-NMHU-E-F**

Item			Model	PEFY-P30NMHU-E-F	PEFY-P54NMHU-E-F	PEFY-P72NMHU-E-F	PEFY-P96NMHU-E-F
Power source			208/230V, 60Hz				
Capacity *1	Cooling	kW	8.8	15.8	21.1	28.1	
		BTU/h	30000	54000	72000	96000	
	Heating	kW	8.4	14.9	19.9	26.4	
		BTU/h	28500	51000	68000	90000	
Dimension	Height	mm	380		470		
		in	14-31/32		18-17/32		
	Width	mm	1000	1200	1250		
		in	39-3/8	47-1/4	49-7/32		
	Depth	mm	900		1120		
		in	35-7/16		44-1/8		
Net weight	kg	50	70	100			
	lb	111	155	221			
FAN	Airflow rate	m <sup>3</sup> /min	9	18	28	35	
		cfm	318	636	989	1236	
	External static pressure *3	Pa	208V	35-85-170	35-85-170	180	180
		230V	50-130-210	60-130-220	260	260	
Noise level *2	dB(A)	208V	38	38	43	44	
		230V	43	43	47	48	
Filter			Standard filter				

Notes: \*1 Cooling/Heating capacity indicates the maximum value at operation under the following condition.

Cooling: Indoor: 33 °C [91 °F] DB/28 °C [82 °F] WB      Outdoor: 33 °C [91 °F] DB  
 Heating: Indoor: 0 °C [32 °F] DB/-2.9 °C [27 °F] WB      Outdoor: 0 °C [32 °F] DB/-2.9 °C [27 °F] WB

\*2 The operating noise is the data that was obtained in an anechoic room.

\*3 As for the factory setting is below.

**PEFY-P-NMHU-E-F series**

PEFY-P30NMHU-E-F		PEFY-P54NMHU-E-F		PEFY-P72NMHU-E-F		PEFY-P96NMHU-E-F	
208V	230V	208V	230V	208V	230V	208V	230V
85	130	85	130	180	260	180	260

**PFFY-P-NEMU-E**

Item			Model	PFFY-P06NEMU-E	PFFY-P08NEMU-E	PFFY-P12NEMU-E	PFFY-P15NEMU-E	PFFY-P18NEMU-E	PFFY-P24NEMU-E
Power source			208/230V, 60Hz						
Capacity *1	Cooling	kW	1.8	2.3	3.5	4.4	5.3	7.0	
		BTU/h	6000	8000	12000	15000	18000	24000	
	Heating	kW	2.0	2.6	4.0	5.0	5.9	7.9	
		BTU/h	6700	9000	13500	17000	20000	27000	
Dimension	Height	mm	630						
		in	24-13/16						
	Width	mm	1050		1170		1410		
		in	41-11/32		46-3/32		55-17/32		
	Depth	mm	220						
		in	8-11/16						
Net weight	kg	23	23	25	26	30	32		
	lb	51	51	56	58	67	71		
FAN	Airflow rate (Low-High)	m <sup>3</sup> /min	5.5-6.5	5.5-6.5	7.0-9.0	8.5-11.0	10.0-13.0	10.0-14.0	
		cfm	194-229	194-229	247-317	300-388	353-459	353-494	
	External static pressure	Pa	208V	-	-	-	-	-	
		230V	-	-	-	-	-	-	
Noise level (Low-High) *2	dB(A)	208V	36-41	36-41	37-41	38-43	38-43	40-46	
		230V	36-41	36-41	37-41	38-43	38-43	40-46	
Filter			Standard filter						

**PFFY-P-NRMU-E**

Item			Model	PFFY-P06NRMU-E	PFFY-P08NRMU-E	PFFY-P12NRMU-E	PFFY-P15NRMU-E	PFFY-P18NRMU-E	PFFY-P24NRMU-E
Power source			208/230V, 60Hz						
Capacity *1	Cooling	kW	1.8	2.3	3.5	4.4	5.3	7.0	
		BTU/h	6000	8000	12000	15000	18000	24000	
	Heating	kW	2.0	2.6	4.0	5.0	5.9	7.9	
		BTU/h	6700	9000	13500	17000	20000	27000	
Dimension	Height	mm	639						
		in	25-3/16						
	Width	mm	886		1006		1246		
		in	34-29/32		39-5/8		49-1/16		
	Depth	mm	220						
		in	8-11/16						
Net weight	kg	19	19	20	21	25	27		
	lb	41	41	45	47	56	60		
FAN	Airflow rate (Low-High)	m <sup>3</sup> /min	5.5-6.5	5.5-6.5	7.0-9.0	8.5-11.0	10.0-13.0	10.0-14.0	
		cfm	194-229	194-229	247-317	300-388	353-459	353-494	
	External static pressure	Pa	208V	-	-	-	-	-	
		230V	-	-	-	-	-	-	
Noise level (Low-High) *2	dB(A)	208V	36-41	36-41	37-41	38-43	38-43	40-46	
		230V	36-41	36-41	37-41	38-43	38-43	40-46	
Filter			Standard filter						

Notes: \*1 Cooling/Heating capacity indicates the maximum value at operation under the following condition.

Cooling: Indoor: 26.7 °C [80 °F] DB/19.4 °C [67 °F] WB      Outdoor: 35 °C [95 °F] DB  
 Heating: Indoor: 21.1 °C [70 °F] DB      Outdoor: 8.3 °C [47 °F] DB/6.1 °C [43 °F] WB

\*2 The operating noise is the data that was obtained in an anechoic room.

# Table des matières

1. Consignes de sécurité .....	13	3.4. Réglage de la vitesse du ventilateur .....	15
1.1. Installation .....	13	3.5. Réglage du sens de la soufflerie vers le haut/vers le bas.....	16
1.2. Pendant le fonctionnement .....	13	3.6. Autres .....	16
1.3. Emplacement de l'appareil .....	14	4. Comment utiliser le climatiseur intelligemment .....	16
2. Nom et fonction des différents éléments .....	14	5. Entretien de l'appareil .....	16
3. Comment faire fonctionner le climatiseur .....	14	6. Guide de dépannage.....	17
3.1. ON/OFF (Marche/Arrêt).....	15	7. Installation, travaux de déplacement et vérifications .....	18
3.2. Sélection du mode de fonctionnement .....	15	8. Spécifications techniques.....	19
3.3. Réglage de la température de la pièce.....	15		

## 1. Consignes de sécurité





- ◆ Avant de faire fonctionner le climatiseur, lire attentivement toutes les consignes de sécurité.
- ◆ Les consignes de sécurité sont réparties en listes de points importants concernant la sécurité. Veiller à bien les respecter

### Symboles utilisés dans le texte

 **Avertissement:**  
Décrit les précautions à suivre pour éviter tout danger de blessures ou de décès encourus par l'utilisateur.

 **Précaution:**  
Décrit les précautions devant être observées afin de prévenir tout endommagement de l'appareil.

### Symboles utilisés sur l'appareil

-  : Indique une action devant être évitée.
-  : Indique des instructions importantes devant être suivies.
-  : Indique une pièce devant être mise à la terre.
-  : Indique la nécessité de faire attention aux pièces rotatives. (Ce symbole est affiché sur l'étiquette de l'appareil principal.) <Couleur: Jaune>
-  : Attention, danger d'électrocution. (Ce symbole est affiché sur l'étiquette de l'appareil principal.) <Couleur: Jaune>

 **Avertissement:**  
Lire soigneusement les étiquettes apposées sur l'appareil principal.

### 1.1. Installation

- ◆ Après avoir lu le présent manuel, le conserver avec le manuel d'installation dans un endroit sûr afin de pouvoir le consulter ultérieurement lorsqu'une question se pose. Si une autre personne va être chargée de faire fonctionner l'appareil, veiller à bien lui remettre le présent manuel.

#### Avertissements:

- Cet appareil ne doit pas être installé par l'utilisateur. Demander au revendeur ou à une société agréée de l'installer. Si l'appareil n'est pas correctement installé, il peut y avoir un risque de fuite d'eau, d'électrocution ou d'incendie.
- Utiliser uniquement les accessoires agréés par Mitsubishi Electric et demander au revendeur ou à une société agréée de les installer. Si les accessoires ne sont pas correctement installés, il peut y avoir un risque de fuite d'eau, d'électrocution ou d'incendie.
- Le manuel d'installation décrit en détails la méthode d'installation suggérée. Toute modification de structure nécessaire pour l'installation doit être conforme aux normes locales de construction.
- Ne jamais réparer ou transférer soi-même l'appareil à un autre emplacement. Si les réparations effectuées ne sont pas correctes, il peut y avoir un risque de fuite d'eau, d'électrocution ou d'incendie. En cas de panne ou de déménagement de l'appareil, prière de contacter le revendeur.
- Garder les pièces électriques éloignées de l'eau (eau pour le lavage, etc.). Il peut y avoir un risque d'électrocution, d'incendie ou de fumée.

Remarque1: Lors du lavage de l'échangeur de chaleur et de la vasque d'écoulement, veiller à ce que le boîtier de commande, le moteur et le LEV restent secs en utilisant une couverture étanche.

Remarque2: Ne jamais vidanger l'eau de lavage de la vasque d'écoulement et de l'échangeur de chaleur à l'aide de la pompe d'écoulement. Les vidanger séparément.

- Ne pas permettre l'utilisation de cet appareil à des enfants en bas âge ou à des personnes handicapées sans supervision.
- Toujours prendre toutes les précautions nécessaires pour éviter que des enfants en bas âge jouent avec cet appareil.
- Ne pas utiliser de dispositif de détection des fuites.

### 1) Appareil extérieur

#### Avertissements:

- L'appareil extérieur doit être installé sur une surface plane et stable dans un endroit non sujet à l'accumulation de neige, de feuilles ou de débris.
- Ne pas se tenir sur l'appareil ni y déposer des objets. La personne ou les objets risqueraient de tomber et de se blesser ou de blesser quelqu'un.

#### Précaution:

L'appareil extérieur doit être installé dans un endroit où l'air et le bruit engendrés ne risquent pas de déranger les voisins.

### 2) Appareil intérieur

#### Avertissement:

L'appareil intérieur doit être correctement fixé, sinon, il pourrait tomber et blesser quelqu'un.

### 3) Commande à distance

#### Avertissement:

La commande à distance doit être installée de telle sorte que les enfants ne puissent pas y avoir accès.

### 4) Durit d'écoulement

#### Précaution:

S'assurer que la durit d'écoulement est installée de façon à ce que l'écoulement se déroule sans problème. Si l'installation n'est pas correctement effectuée, cela peut entraîner une fuite d'eau risquant d'endommager le mobilier.

### 5) Ligne d'alimentation électrique, fusible ou coupe-circuit

#### Avertissements:

- S'assurer que l'appareil est alimenté par un circuit réservé. Le raccordement d'autres appareils au même circuit risque d'entraîner une surcharge.
- S'assurer de la présence d'un interrupteur secteur principal.
- Veiller à toujours respecter la tension indiquée sur l'appareil et le voltage du fusible ou du coupe-circuit. Ne jamais utiliser un morceau de câble ou un fusible d'un voltage supérieur à celui spécifié.

### 6) Mise à la terre

#### Précautions:

- L'appareil doit être correctement raccordé à la terre afin d'éviter tout risque d'électrocution. Ne jamais raccorder le câble de mise à la terre à un tuyau de gaz ou d'eau, à un paratonnerre ou à un câble de terre téléphonique.
- Vérifier régulièrement que le câble de mise à la terre de l'appareil extérieur est correctement raccordé à la borne de terre de l'appareil et à l'électrode de mise à la terre.

### 1.2. Pendant le fonctionnement

#### Précautions:

- Ne pas utiliser d'objet pointu pour appuyer sur les touches, cela risque d'endommager la commande à distance.
- Ne pas tordre ni tirer le câble de la commande à distance, cela risque de l'endommager et d'entraîner un mauvais fonctionnement.
- Ne jamais retirer la partie supérieure de la commande à distance. On risque de toucher les cartes de circuits imprimés qui se trouvent à l'intérieur, pouvant entraîner un incendie et une panne.
- Ne jamais essuyer la commande à distance avec du benzène, du diluant, des chiffons chimiques, etc. Cela peut la décolorer et entraîner une panne. Pour effacer les taches persistantes, tremper un chiffon dans un détergent neutre dilué avec de l'eau, bien l'essorer, essuyer les taches, puis essuyer de nouveau avec un chiffon sec.

- Ne jamais obstruer les entrées et les sorties des appareils extérieurs ou intérieurs. Un meuble ou un objet haut placé au-dessous d'un appareil intérieur ou des objets volumineux comme des grandes boîtes laissés à proximité d'un appareil extérieur en réduiront l'efficacité.

#### ⚠ Avertissements:

- Ne pas éclabousser l'appareil avec de l'eau et ne pas le toucher avec les mains mouillées. Cela peut entraîner une électrocution.
- Ne pas vaporiser de gaz inflammable à proximité de l'appareil. cela peut entraîner un incendie.
- Ne pas placer d'appareil de chauffage au gaz ou tout autre appareil fonctionnant avec une flamme nue à un endroit où il serait exposé à l'air soufflé de l'appareil. Cela risque d'entraîner une combustion incomplète.

#### ⚠ Avertissements:

- Ne pas retirer le panneau avant ou la garde du ventilateur de l'appareil extérieur pendant son fonctionnement. Cela peut entraîner des blessures si les pièces rotatives, chaudes ou sous haute tension sont touchées.
- Ne jamais insérer les doigts, de bâtons, etc. dans les entrées et les sorties d'air. Le ventilateur situé à l'intérieur tournant à haute vitesse, cela peut entraîner des blessures. Faire particulièrement attention en présence d'enfants.
- Si des odeurs inhabituelles se font sentir, arrêter l'appareil, le mettre hors tension et contacter le revendeur. Sinon, cela peut entraîner une panne, une électrocution ou un incendie.
- Si des bruits ou des vibrations anormaux se produisent, arrêter l'appareil, le mettre hors tension et contacter le revendeur.
- Ne pas refroidir exagérément. La température intérieure idéale se situe dans une plage de 5 °C [9 °F] de différence par rapport à la température extérieure.
- Ne pas laisser d'enfants ou de personnes handicapées assis ou debout dans le passage du flux de l'air provenant du climatiseur. Cela peut entraîner des problèmes de santé.

#### ⚠ Précautions:

- Ne pas diriger le flux d'air vers des plantes ou des animaux domestiques en cage.
- Aérer fréquemment la pièce. Si l'appareil fonctionne continuellement dans une pièce fermée pendant une longue période, l'air devient vicié.

## En cas de panne

### ⚠ Avertissements:

- Ne jamais modifier l'appareil. Consulter le revendeur pour toute réparation. De mauvaises réparations peuvent entraîner une fuite d'eau, une électrocution, un incendie, etc.
- Si la commande à distance affiche un code d'erreur, si le climatiseur ne fonctionne pas ou si une anomalie quelconque se produit, arrêter le fonctionnement et contacter le revendeur. Si l'appareil est laissé dans de telles conditions, cela peut entraîner un incendie ou une panne.
- Si le coupe-circuit est fréquemment activé, contacter le revendeur. Si l'appareil est laissé dans de telles conditions, cela peut entraîner un incendie ou une panne.
- Si le gaz réfrigérant s'échappe ou fuit, arrêter le fonctionnement du climatiseur, ventiler la pièce à fond et contacter le revendeur. Si l'appareil est laissé dans de telles conditions, cela peut entraîner un accident dû au manque d'oxygène.

## Lorsque le climatiseur doit ne pas être utilisé pendant une longue période

- Lorsque le climatiseur doit ne pas être utilisé pendant une longue période à la suite d'un changement de saison, etc., le faire fonctionner pendant 4 à 5 heures avec la soufflerie d'air jusqu'à ce que l'intérieur soit complètement sec.
- Sinon de la moisissure non hygiénique et insalubre risque de se développer à divers endroits de la pièce. Si l'alimentation est gardée sous tension, cela risque de gaspiller plusieurs watts, voire des dizaines de watts et l'accumulation de poussière, etc., peut entraîner un incendie.
- Mettre l'alimentation sous tension au moins 12 heures avant de commencer le fonctionnement. Ne pas mettre l'alimentation hors tension pendant les périodes de forte utilisation, cela risque d'entraîner une panne.

## 1.3. Emplacement de l'appareil

### ⚠ Avertissement:

Lorsque l'appareil doit être mis au rebut, consulter le revendeur. Si les tuyaux ne sont pas correctement retirés, du produit réfrigérant (gaz fluorocarbonique) peut s'échapper et entrer en contact avec la peau, entraînant des blessures. L'échappement du produit réfrigérant dans l'atmosphère pollue également l'environnement.

## 2. Nom et fonction des différents éléments

### Fixation et retrait du filtre

[Fig. A] (P. 3)

## 3. Comment faire fonctionner le climatiseur

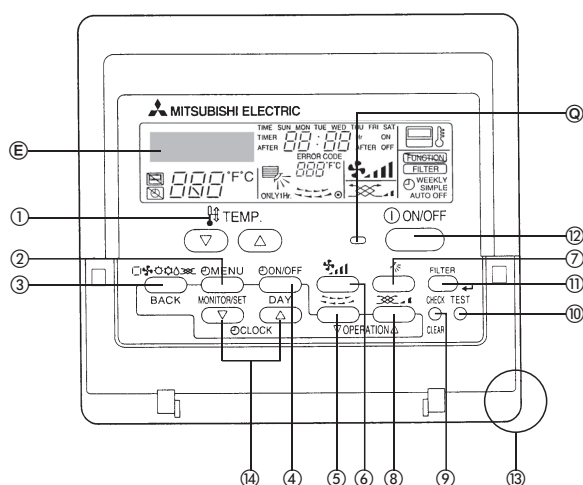

### Avant la mise en marche

- Démarrer la mise en marche lorsque l'affichage "PLEASE WAIT (VEUILLEZ ATTENDRE)" a disparu. L'affichage "PLEASE WAIT (VEUILLEZ ATTEN-

### ⚠ Précautions:

- Lors du retrait du filtre, se protéger les yeux de la poussière. De même, si on doit monter sur un tabouret pour effectuer le travail, veiller à ne pas tomber.
- Mettre l'alimentation hors tension avant de changer le filtre.

DRE)" apparaît brièvement (max. 3 minutes) sur l'affichage de la température de la pièce lorsque l'alimentation est mise sous tension et après une panne de courant. Il n'indique nullement une panne du climatiseur.

- Le fonctionnement en mode refroidissement des appareils intérieurs dans les modes de fonctionnement déshumidification et chauffage est différente de celle des appareils extérieurs.

Lorsque le fonctionnement démarre avec le fonctionnement en mode refroidissement/déshumidification (chauffage) et que les autres appareils intérieurs raccordés à leurs appareils extérieurs correspondant fonctionnent déjà dans le même mode de fonctionnement, la commande à distance affiche le mode "COOL (REFROIDISSEMENT)" ou "DRY [HEAT] (DÉSHUMIDIFICATION [CHAUFFAGE])". Cependant, le fonctionnement s'arrête et il n'est pas possible de programmer le mode de fonctionnement désiré. Lorsque cela se produit, l'affichage "COOL (REFROIDISSEMENT)" ou "DRY [HEAT] (DÉSHUMIDIFICATION [CHAUFFAGE])" clignote sur l'écran à cristaux liquides de la commande à distance. Régler le fonctionnement de l'autre appareil intérieur au moyen de la touche de changement de mode.



Les indications ci-dessus ne s'appliquent pas aux modèles qui peuvent fonctionner simultanément comme climatiseur et comme appareil de chauffage.

\* Le modèle PEFY-P-NMHU-E-F ne peut pas exécuter le mode de fonctionnement DRY (DÉSHUMIDIFICATION).

- Les appareils extérieurs s'arrêtent lorsque tous les appareils intérieurs raccordés à leurs appareils extérieurs correspondant s'arrêtent.
- Pendant le fonctionnement en mode chauffage, même si l'appareil intérieur est mis en fonctionnement alors que l'appareil extérieur fonctionne en mode dégivrage, le fonctionnement ne démarre qu'après que le dégivrage de l'appareil extérieur soit terminé.

## 3.1. ON/OFF (Marche/Arrêt)

### Pour démarrer le fonctionnement

1. Appuyer sur la Touche  de [ON/OFF]  
Le témoin de fonctionnement  s'allume et le fonctionnement démarre.

### Pour arrêter le fonctionnement







1. Appuyer de nouveau sur la Touche  de [ON/OFF]  
Le témoin de fonctionnement s'éteint et le fonctionnement s'arrête.
- Lorsque les touches ont été programmées, le fait d'appuyer sur la Touche [ON/OFF] ne fait que répéter continuellement la même opération.
- Pendant le fonctionnement, le témoin de fonctionnement situé au-dessus de la Touche [ON/OFF] reste allumé.

#### **Précaution:**



Même si la Touche de [ON/OFF] est appuyée immédiatement après l'arrêt du fonctionnement, l'appareil attend environ 3 minutes avant de se remettre automatiquement en marche afin de protéger ses composants internes.

## 3.2. Sélection du mode de fonctionnement

### Pour la sélection d'un mode de fonctionnement

1. Appuyer sur la Touche  de [Mode(Retour)]  
Appuyer sur la touche de sélection du mode de fonctionnement de manière consécutive pour faire passer le mode de fonctionnement de  "COOL (REFROIDISSEMENT)" à  "DRY (DÉSHUMIDIFICATION)", à  "FAN (SOUFFLERIE)", à  "AUTO (AUTOMATIQUE)" et à  "HEAT (CHAUFFAGE)". Pour plus de détails concernant chacune des opérations, se reporter à l'affichage correspondant.
- \* Le fonctionnement en mode DRY (DÉSHUMIDIFICATEUR) ne peut pas être exécuté par PEFY-P-NMHU-E-F.

### Pour le refroidissement



Appuyer sur la Touche  de [Mode(Retour)] jusqu'à l'apparition de l'affichage de  "COOL (REFROIDISSEMENT)".

### Pour la déshumidification \*Sauf le modèle PEFY-P-NMHU-E-F.

Appuyer sur la Touche  de [Mode(Retour)] jusqu'à l'apparition de l'affichage de  "DRY (DÉSHUMIDIFICATION)".

- Le ventilateur intérieur se met en mode de fonctionnement à basse vitesse, désactivant ainsi la fonction de modification de la vitesse du ventilateur.
- La déshumidification ne peut pas s'effectuer à une température de la pièce inférieure à 18 °C [65 °F].

### Pour le ventilateur

Appuyer sur la Touche  de [Mode(Retour)] jusqu'à l'apparition de l'affichage de  "FAN (SOUFFLERIE)".

- Le mode de ventilation sert à faire circuler l'air dans la pièce.
- Il n'est pas possible de programmer la température de la pièce par le seul fonctionnement du ventilateur.

#### **Précaution:**



Ne jamais s'exposer directement au souffle d'air froid pendant une période prolongée. Une trop longue exposition à de l'air froid nuit à la santé et doit donc être évitée.

### Fonctionnement en mode déshumidification

La déshumidification consiste en une déshumidification de l'air commandée par un micro-ordinateur qui commande un refroidissement excessif de l'air en fonction de la température de la pièce choisie. (Ne peut pas être utilisée en cas de chauffage).

1. Jusqu'à la température de la pièce choisie  
Le fonctionnement du compresseur et celui du ventilateur intérieur sont reliés en fonction du changement de la température de la pièce et effectue la répétition automatique Marche/Arrêt.
2. Lorsque la température choisie est atteinte  
Le compresseur et le ventilateur intérieur s'arrêtent tous les deux.  
Si l'arrêt se prolonge pendant 10 minutes, le compresseur et le ventilateur fonctionnent pendant 3 minutes afin de maintenir un faible taux d'humidité.

### Pour le chauffage

Appuyer sur la Touche  de [Mode(Retour)] jusqu'à l'apparition de l'affichage de  "HEAT (CHAUFFAGE)".

En ce qui concerne les affichages pendant le fonctionnement du mode chauffage en "DEFROST (DÉGIVRAGE)"

S'affiche uniquement pendant le fonctionnement en mode dégivrage.

#### "STAND BY (ATTENTE)"

S'affiche entre le début du fonctionnement en mode chauffage et le moment où de l'air chaud est soufflé dans la pièce.



#### **Précautions:**

- Lorsque le climatiseur est utilisé en même temps que des brûleurs, ventiler convenablement la pièce. Une ventilation insuffisante risque de provoquer des accidents à la suite d'un manque d'oxygène.
  - Ne jamais placer un brûleur à un endroit où il est exposé à l'air soufflé par le climatiseur, sinon sa combustion sera irrégulière.
  - Le micro-ordinateur fonctionne dans les cas suivants:\*
  - L'air n'est pas soufflé lorsque le chauffage démarre.\*
    - Pour éviter le souffle d'air froid, le ventilateur interne passe progressivement dans l'ordre de très léger souffle/léger souffle/souffle en fonction de l'augmentation de la température de l'air propulsé. Attendre un moment jusqu'à ce que l'air souffle normalement.
  - Le ventilateur ne tourne pas à la vitesse programmée.\*
    - Dans certains modèles, le système passe à un très léger souffle d'air lorsque la température de la pièce atteint la température programmée. Dans d'autres cas, il s'arrête pour empêcher l'air froid de souffler pendant le fonctionnement en mode dégivrage.
  - La soufflerie d'air fonctionne, même lorsque le fonctionnement est arrêté.\*
    - Le ventilateur intérieur tourne parfois pendant environ 1 minute après l'arrêt du fonctionnement pour éliminer le surcroît de chaleur généré par un chauffage électrique, etc. La vitesse du ventilateur passe alors de faible à élevée.
- \* Sauf le modèle PEFY-P-NMHU-E-F.

## 3.3. Réglage de la température de la pièce

### Pour modifier la température de la pièce

Appuyer sur la Touche  de [Régler la température] pour programmer la température de la pièce choisie.

Appuyer sur la touche  ou  pour modifier le réglage de 1 °C / 1 °F.  
Si la touche est maintenue enfoncée, le changement du réglage continue par incréments de 1 °C [2 °F].

- La température de la pièce peut être réglée dans les plages suivantes.  
Refroidissement/déshumidification: 19 °C [67 °F] - 30 °C [87 °F]  
Chauffage: 17 °C [63 °F] - 28 °C [83 °F]
- Il est impossible de régler la température de la pièce par le fonctionnement en mode soufflerie.
- \* La plage d'affichage de la température de la pièce s'étend de 8 °C [46 °F] - 39 °C [102 °F]. À l'extérieur de cette plage, l'affichage clignote sur 8 °C [46 °F] ou sur 39 °C [102 °F] pour signaler que la température de la pièce est inférieure ou supérieure à celle affichée.

## 3.4. Réglage de la vitesse du ventilateur

\* Sauf le modèle PEFY-P-NMHU-E-F.

### Pour modifier la vitesse du ventilateur

Chaque pression sur la Touche  de [Vitesse du ventilateur], le climatiseur commute successivement entre le réglage de la faible vitesse et le réglage de la grande vitesse.

Pendant le fonctionnement en mode de déshumidification électronique, le ventilateur se met automatiquement sur faible vitesse et la modification de la vitesse du ventilateur est impossible. (Seul l'affichage de la commande à distance change).

\* Chaque pression sur la Touche de [Vitesse du ventilateur] fait changer la vitesse du ventilateur.

#### ■ PEFY-P72-96NMHU-E

Vitesse du ventilateur: 1 étape

Affichage:  (Grande)

#### ■ Séries PEFY-P15-54NMHU-E, PEFY-P-NEMU-E, PEFY-P-NRMU-E, PDFY-P36-48NMU-E

Vitesse du ventilateur: 2 étapes

Affichage:  →  →  (Répétition)  
(Faible) (Grande) (Faible)





#### ■ Séries PDFY-P06-30NMU-E

Vitesse du ventilateur: 4 étapes

Affichage:  →  →  →  →  (Répétition)  
(Faible) (Moyen2) (Moyen1) (Grande) (Faible)

#### ■ Séries PLFY-P06-18NLMU-E, PEFY-P-NMLU-E

Vitesse du ventilateur: 3 étapes

Affichage:  →  →  →  (Répétition)  
(Faible) (Moyen) (Grande) (Faible)

### 3.5. Réglage du sens de la soufflerie vers le haut/vers le bas

\* Sauf le modèle PEFY-P-NMHU-E-F.

#### Pour modifier le sens de la soufflerie vers le haut/vers le bas

Chaque pression sur la Touche ⑦ de [Soufflerie haut/bas] fait changer le sens de la soufflerie.

#### ■ PLFY-P-NLMU-E

Affichage		① Oscillation	② 0 °	③ 40 °	④ 60 °	⑤ 80 °
Mode	Vitesse du ventilateur					
Chauffage/Ventilateur	Grande/Moyen/Faible	①	②	③	④	⑤
Refroidissement	Grand					
	Moyen/Faible					
Déshumidification	Impossible de modifier	①	②	③	④	⑤
Arrangement initial		—	Refroidissement Déshumidification Ventilateur	—	—	Chauffage

- \*1
- Retourne automatiquement à "② 0 °" lorsqu'une heure s'est écoulée.
  - Seulement "1 heure" s'affiche sur la commande à distance. (Disparaît lorsqu'une heure s'est écoulée).
  - Cette fonction n'est pas disponible en fonction du modèle.
  - Dans les cas suivants, elle est différente pour l'affichage et pour l'appareil.
    1. "DEFROST (DÉGIVRAGE)" ou "STAND BY (ATTENTE)" s'affiche
    2. Démarre juste en mode chauffage
    3. Le thermostat est sur OFF (Arrêt) dans le mode chauffage

### PEFY-P-NEMU-E

Tout en tirant la grille de la soufflerie vers soi, soulever la partie arrière, la retirer, en modifier le sens et la remettre en place.

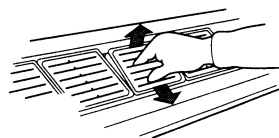

#### ⚠ Prémunition:

Éviter de mettre les mains dans la sortie d'air de l'appareil intérieur plus longtemps que nécessaire pendant le fonctionnement. Si les mains sont prises dans les parties métalliques lors du réglage du panneau d'ajustement du sens de la soufflerie et de la grille de la soufflerie ou si elles sont coincées dans la pale automatique, cela risque d'entraîner des blessures et une panne de l'appareil.

### 3.6. Autres



: S'affiche lorsque la commande est exécutée par un appareil de commande centralisée vendu séparément, etc.

STAND BY  
DEFROST

: S'affiche à partir du départ du fonctionnement en mode chauffage jusqu'au moment où de l'air chaud est propulsé.

CHECK

: Affiche l'indication d'une anomalie se produisant dans l'appareil.

NOT AVAILABLE

: Lorsqu'une touche est appuyée pour toute fonction ne pouvant être exécutée par l'appareil intérieur, cet affichage clignote en même temps que l'affichage de cette fonction.



: Dans le système dans lequel l'affichage de [Capteur] est indiqué comme la "commande à distance", la mesure de la température de la pièce est exécutée par le capteur incorporé à la commande à distance. Faire donc attention à ce qui suit:

FILTER

: Affiché lorsqu'il est temps de nettoyer le filtre. Appuyer deux fois sur la Touche ⑩ de [Filtre (-)] pour faire disparaître l'affichage.

## 4. Comment utiliser le climatiseur intelligemment

Même de petites opérations effectuées pour prendre soin du climatiseur peuvent le rendre plus efficace en termes d'effet de climatisation, de factures d'électricité, etc.

#### Régler une température adéquate pour la pièce

- En mode de fonctionnement refroidissement, une différence de température d'environ 5 °C [9 °F] entre les appareils intérieurs et extérieurs est idéale.
- Si la température de la pièce est augmentée de 1 °C [2 °F] pendant le fonctionnement en mode refroidissement, cela peut représenter une économie d'électricité d'environ 10%.
- Un refroidissement excessif est nuisible à la santé. Cela entraîne également un gâchis d'énergie électrique.

#### Bien nettoyer le filtre à fond

- Si l'écran du filtre est obstrué, le débit de l'air et l'effet de climatisation peuvent être fortement diminués. De plus, s'il n'est pas remédié à l'obstruction, l'appareil risque de tomber en panne. Il est particulièrement important de bien nettoyer le filtre au début des saisons de chauffage et de refroidissement. (En cas d'accumulation de poussière et de crasse, bien nettoyer le filtre à fond).

## 5. Entretien de l'appareil

Toujours faire entretenir le filtre par un technicien qualifié.

Avant d'effectuer tout entretien, mettre l'alimentation hors tension.

Se reporter à ① et à ② dans la Fig. A de la page 3 pour la façon de retirer le filtre \*PDFY-P-NMU-E.

#### ⚠ Précautions:

- Avant de commencer le nettoyage, arrêter le fonctionnement et mettre l'alimentation hors tension. Ne pas oublier que le ventilateur interne tourne à haute vitesse, pouvant provoquer des blessures sérieuses.
- Les appareils intérieurs sont équipés de filtres destinés à retirer la poussière de l'air aspiré.

#### Éviter toute intrusion de chaleur pendant le fonctionnement en mode refroidissement

- Pour éviter toute intrusion de chaleur pendant le fonctionnement en mode refroidissement, munir la fenêtre de rideaux ou de stores vénitiens afin d'empêcher tout rayon direct du soleil de pénétrer. De même, ne pas ouvrir inutilement la porte d'entrée ou de sortie sauf en cas de nécessité absolue.

#### Aérer occasionnellement la pièce

\* Sauf le modèle PEFY-P-NMHU-E-F.

- Étant donné que l'air est régulièrement vicié lorsqu'une pièce reste fermée pendant une longue période, il est parfois nécessaire d'aérer la pièce. Prendre des précautions particulières lorsque des appareils à gaz sont utilisés en même temps que le climatiseur. Si l'appareil de ventilation "LOSSNAY" développé par notre société est utilisé, l'aération de la pièce peut être effectuée en perdant moins d'énergie. Pour plus de détails concernant cet appareil, consulter le revendeur.

Nettoyer les filtres en utilisant les méthodes indiquées dans les dessins suivants. (Le filtre standard doit normalement être nettoyé chaque semaine et le filtre longue durée au début de chaque saison).

- La durée de vie du filtre dépend de l'emplacement dans lequel l'appareil est installé et de la façon dont il fonctionne.

#### Comment nettoyer les filtres

- Brosser doucement la poussière ou bien nettoyer à l'aide d'un aspirateur. Dans le cas de taches persistantes, laver le filtre avec de l'eau tiède mélangée à une solution de détergent neutre, puis bien rincer complètement le détergent. Après le lavage, le faire sécher et le remettre en place.



### ⚠️ Précautions:

- Ne pas faire sécher le filtre en l'exposant à la lumière directe du soleil ou en le réchauffant à une flamme, etc. Cela peut entraîner la déformation du filtre.
- Le laver dans de l'eau chaude (à plus de 50 °C [122 °F]) peut également entraîner sa déformation.

### ⚠️ Précaution:

Ne jamais verser d'eau ou vaporiser des produits inflammables sur le climatiseur. Le nettoyage à l'aide de ces méthodes peut entraîner une panne du climatiseur, une électrocution ou un incendie.

## 6. Guide de dépannage

Avant de faire appel à un service après-vente, prière de vérifier les points suivants:

État de l'appareil	Commande à distance	Cause	Dépannage
L'appareil ne fonctionne pas.	Le témoin "●" ne s'allume pas. Aucun affichage n'apparaît, même lorsque la touche [ON/OFF (Marche/Arrêt)] est appuyée.	Panne de courant	Appuyer sur la touche [ON/OFF (Marche/Arrêt)] après la remise sous tension.
		L'alimentation est hors tension.	Brancher l'alimentation
		Le fusible de la prise d'alimentation est grillé.	Remplacer le fusible.
		Le coupe-circuit de fuite de terre s'est déclenché.	Remettre le coupe-circuit de fuite à la terre en circuit.
L'air souffle mais il ne refroidit pas ou ne réchauffe pas suffisamment.	L'affichage à cristaux liquides indique que l'appareil est en état de fonctionnement.	Mauvais réglage de la température.	Après avoir réglé la température réglée et la température d'entrée sur l'affichage à cristaux liquides, se reporter à [Réglage de la température de la pièce] et faire fonctionner la touche de réglage.
		Le filtre est encombré de poussière et de crasse.	Nettoyer le filtre. (Se reporter à [Entretien de l'appareil].)
		Des obstacles bloquent l'arrivée et la sortie d'air des appareils intérieurs et extérieurs.	Retirer les obstacles.
		Des fenêtres et des portes sont ouvertes.	Fermer les portes et les fenêtres.
Pas de sortie d'air froid ou d'air chaud.	L'affichage à cristaux liquides indique que l'appareil est en cours de fonctionnement.	Le circuit de prévention de la remise en marche fonctionne pendant 3 minutes.	Attendre un moment. (pour assurer la protection du compresseur, un circuit empêchant la remise en marche avant 3 minutes est incorporé à l'appareil intérieur. C'est pourquoi, dans certains cas, le compresseur ne se remet pas en marche immédiatement. Dans certains cas, il ne fonctionne pas pendant 3 minutes.)
		Le fonctionnement de l'appareil intérieur a été redémarré pendant le fonctionnement en modes chauffage et dégivrage.	Attendre un moment. (Le fonctionnement en mode chauffage démarre lorsque le fonctionnement en mode dégivrage est terminé.)
Le climatiseur fonctionne pendant un bref instant, puis s'arrête aussitôt.	"Check" et le code de vérifications clignotent sur l'affichage à cristaux liquides.	Des obstacles bloquent l'arrivée et la sortie d'air des appareils intérieurs et extérieurs.	Remettre en marche après le retrait des obstacles.
		Le filtre est encombré de poussière et de crasse.	Remettre en marche après avoir nettoyé le filtre. (Se reporter à [Entretien de l'appareil].)
Le bruit de l'échappement et celui de la rotation du moteur sont encore audibles après l'arrêt du fonctionnement.	Tous les témoins sont éteints sauf le témoin d'alimentation "●".	Lorsque d'autres appareils intérieurs fonctionnent en mode refroidissement, l'appareil s'arrête après avoir fait fonctionner un mécanisme d'écoulement pendant 3 minutes pendant l'arrêt du fonctionnement en mode refroidissement.	Attendre 3 minutes.
Le bruit de l'échappement et de la rotation du moteur est toujours audible par intermittence après l'arrêt du climatiseur.	Tous les témoins sont éteints sauf le témoin d'alimentation "●".	Lorsque d'autres appareils intérieurs fonctionnent en mode refroidissement, l'eau d'écoulement est amenée à l'intérieur. Lorsque l'eau d'écoulement est rassemblée, le mécanisme d'écoulement entame une opération d'écoulement.	Le bruit s'arrête rapidement. (Lorsque le bruit se produit plus de 2 ou 3 fois par heure, demander un service de réparation.)
De l'air chaud sort par intermittence lorsque le thermostat est coupé ou pendant le fonctionnement du ventilateur.	L'affichage à cristaux liquides indique que l'appareil est en état de fonctionnement.	Lorsque d'autres appareils intérieurs fonctionnent en mode chauffage, les vannes de commande s'ouvrent et se referment de temps à autre afin de maintenir la stabilité du système.	Le problème s'arrête rapidement. (Si la température de la pièce augmente de façon inconfortable dans une petite pièce, arrêter le fonctionnement.)

- Si le fonctionnement s'arrête à la suite d'une panne de courant, la fonction [empêchement du redémarrage des circuits après une panne de courant] s'active et empêche le fonctionnement de l'appareil, même après le rétablissement du courant. Dans ce cas, appuyer de nouveau sur la touche [ON/OFF (Marche/Arrêt)] et démarrer le fonctionnement.

Si le mauvais fonctionnement persiste après avoir vérifié les points ci-dessus, mettre l'alimentation hors tension et contacter le revendeur en lui fournissant les informations concernant le nom du produit, la nature du mauvais fonctionnement, etc. Si [check] suivi d'un code de 4 chiffres clignotent sur l'affichage, indiquer au revendeur le contenu de l'affichage (vérifier le code). Ne jamais essayer de réparer soi-même.

### Les symptômes suivants ne constituent pas des pannes du climatiseur:

- L'air soufflé du climatiseur peut parfois dégager des odeurs. Cela est dû à la fumée de cigarettes contenue dans l'air de la pièce, à l'odeur de cosmétiques, des murs, des meubles, etc. absorbées par le climatiseur.
- Un sifflement peut se faire entendre immédiatement après le démarrage du climatiseur ou son arrêt. Il s'agit du bruit du réfrigérant circulant à l'intérieur du climatiseur. Cela est normal.
- Le climatiseur émet parfois des claquements ou des déclics au début ou à la fin du fonctionnement en mode refroidissement/chauffage. Il s'agit du bruit de la friction du panneau avant avec d'autres parties à la suite de l'expansion et de la contraction provoquée par les changements de température. Cela est normal.

## 7. Installation, travaux de déplacement et vérifications

### En ce qui concerne l'emplacement d'installation

Consulter le revendeur pour les détails concernant l'installation et le déplacement de l'installation.

#### **Précaution:**

**Ne jamais installer le climatiseur dans un endroit sujet à des fuites de gaz inflammable.**

**Si du gaz fuit et s'accumule autour de l'appareil, un incendie peut s'ensuivre.**

### Ne jamais installer le climatiseur dans les endroits suivants:

- Endroits contenant beaucoup d'huile de machine.
- À proximité de la mer ou de plages où l'air contient du sel.
- Endroits où l'humidité est élevée.
- À proximité de sources thermales.
- Endroits contenant des gaz sulfuriques.
- Endroits où des machineries fonctionnent à haute fréquence (machines à souder à haute fréquence, etc.).
- Endroits où des solutions acides sont fréquemment utilisées.
- Endroits où des produits spéciaux sont fréquemment vaporisés.
- Installer l'appareil intérieur horizontalement. Sinon une fuite d'eau peut se produire.
- Prendre les mesures nécessaires contre le bruit lors de l'installation de climatiseurs dans des hôpitaux ou des entreprises ayant trait aux communications.

Si le climatiseur est utilisé dans l'un des environnements mentionnés ci-dessus, il faut s'attendre à de fréquentes pannes de fonctionnement. Il est conseillé d'éviter ces types de sites d'installation.

Pour plus de détails, consulter le revendeur.

### En ce qui concerne les travaux d'installation électrique

#### **Précautions:**

- **Les travaux d'installation électrique doivent être entrepris par une personne qualifiée, comme un ingénieur électrique, conformément à [Normes techniques pour les installations électriques], à [Règlements pour les câblages électriques intérieurs] et au manuel des instructions d'installation et en utilisant impérativement des circuits exclusifs. L'utilisation d'autres appareils sur la même source d'alimentation peut faire sauter les coupe-circuits et griller les fusibles.**

- **Ne jamais raccorder le câble de mise à la terre à une conduite de gaz, une conduite d'eau, à un paratonnerre ou à un câble de mise à la terre de ligne téléphonique. Pour plus de détails, consulter le revendeur.**
- **Dans certains types de sites d'installation, l'installation d'un coupe-circuit de fuites à la terre est obligatoire. Pour plus de détails, consulter le revendeur.**

### En ce qui concerne le déménagement de l'installation

- Lors de l'enlèvement et de la réinstallation du climatiseur en cas d'agrandissement de la maison, de transformation ou de déménagement, consulter le revendeur à l'avance pour une estimation des coûts des travaux du transfert de l'installation.

#### **Précautions:**

**Lors du déplacement ou de la réinstallation du climatiseur, consulter le revendeur. Une installation défectueuse peut entraîner une électrocution, un incendie, etc.**

### En ce qui concerne le bruit

- Pour les travaux d'installation, sélectionner un endroit pouvant supporter complètement le poids du climatiseur et où le bruit et les vibrations peuvent être réduits.
- Choisir un endroit où l'air froid ou chaud et le bruit de la sortie d'air extérieure du climatiseur n'incommodent pas les voisins.
- Si un corps étranger est placé à proximité de la sortie d'air extérieure du climatiseur, cela peut entraîner une diminution de la performance et une augmentation du bruit. Éviter de placer des obstacles à côté de la sortie d'air.
- Si le climatiseur émet un bruit anormal, consulter le revendeur.

### Entretien et inspection

- Si le climatiseur est utilisé pendant plusieurs saisons, ses parties internes peuvent s'encrasser, réduisant la performance. En fonction des conditions d'utilisation, des mauvaises odeurs peuvent être générées et l'écoulement peut se détériorer à cause de la poussière, de la crasse, etc.

## 8. Spécifications techniques

### PLFY-P-NLMU-E

Élément		Modèle	PLFY-P06NLMU-E	PLFY-P08NLMU-E	PLFY-P12NLMU-E	PLFY-P15NLMU-E	PLFY-P18NLMU-E
Source d'alimentation			208/230V, 60Hz				
Capacité *1	Refroidissement	kW	1,8	2,3	3,5	4,4	5,3
		BTU/h	6000	8000	12000	15000	18000
	Chauffage	kW	2,0	2,6	4,0	5,0	5,9
		BTU/h	6700	9000	13500	17000	20000
Dimensions *4	Hauteur	mm	290 (20)				
		in	11-7/16 (13/16)				
	Largeur	mm	776 (1080)				946 (1250)
		in	30-9/16 (42-17/32)				37-1/4 (49-7/32)
	Profondeur	mm	634 (710)				
		in	24-31/32 (27-31/32)				
Poids net	kg	23 (6,5)		24 (6,5)		27 (7,5)	
	lb	51 (15)		53 (15)		60 (17)	
VENTILA-TEUR	Débit de l'air (Faible-Moyen-Haut)	m³/min	6,5-8,0-9,5	6,5-8,0-9,5	6,5-8,0-9,5	7,0-8,5-10,5	9,0-11,0-12,5
		cfm	230-282-335	230-282-335	230-282-335	247-300-371	318-388-441
	Pression statique externe	Pa	208V	-	-	-	-
		230V	-	-	-	-	-
Niveau de bruit (Faible-Moyen-Haut)*2	dB(A)	208V	27-30-33	27-30-33	27-30-33	29-33-36	31-34-37
		230V	28-31-34	28-31-34	28-31-34	30-34-37	32-35-38
Filtre			Filtre standard				

### PDFY-P-NMU-E

Élément		Modèle	PDFY-P06NMU-E	PDFY-P08NMU-E	PDFY-P12NMU-E	PDFY-P15NMU-E	PDFY-P18NMU-E
Source d'alimentation			208/230V, 60Hz				
Capacité *1	Refroidissement	kW	1,8	2,3	3,5	4,4	5,3
		BTU/h	6000	8000	12000	15000	18000
	Chauffage	kW	2,0	2,6	4,0	5,0	5,9
		BTU/h	6700	9000	13500	17000	20000
Dimensions	Hauteur	mm	295				
		in	11-5/8				
	Largeur	mm	710				960
		in	27-31/32				37-13/16
	Profondeur	mm	735				
		in	28-15/16				
Poids net	kg	26	26	27	32	34	
	lb	57	57	60	71	75	
VENTILA-TEUR	Débit de l'air (Faible-(Moyen2-Moyen1-) Haut)	m³/min	6,0-6,5-7,5-8,5	6,0-6,5-7,5-8,5	6,0-6,5-7,5-8,5	10,0-11,0-12,5-14,0	10,0-11,0-12,5-14,0
		cfm	211-229-264-300	211-229-264-300	211-229-264-300	353-388-441-494	353-388-441-494
	Pression statique externe *3	Pa	208V	30-50-80	30-50-80	30-50-80	30-50-80
		230V	40-60-100	40-60-100	40-60-100	40-60-100	40-60-100
Niveau de bruit (Faible-(Moyen2-Moyen1-) Haut)*2	dB(A)	208V	26-28-31-34	26-28-31-34	26-28-31-34	32-34-35-37	32-34-35-37
		230V	28-30-33-36	28-30-33-36	28-30-33-36	34-36-37-39	34-36-37-39
Filtre			Filtre standard				

### PDFY-P-NMU-E

Élément		Modèle	PDFY-P24NMU-E	PDFY-P27NMU-E	PDFY-P30NMU-E	PDFY-P36NMU-E	PDFY-P48NMU-E
Source d'alimentation			208/230V, 60Hz				
Capacité *1	Refroidissement	kW	7,0	7,9	8,8	10,6	14,1
		BTU/h	24000	27000	30000	36000	48000
	Chauffage	kW	7,9	8,8	10,0	11,7	15,8
		BTU/h	27000	30000	34000	40000	54000
Dimensions	Hauteur	mm	295				
		in	11-5/8				
	Largeur	mm	1160				1510
		in	45-11/16				59-15/32
	Profondeur	mm	735				
		in	28-15/16				
Poids net	kg	39	39	39	52	52	
	lb	86	86	86	115	115	
VENTILA-TEUR	Débit de l'air (Faible-(Moyen2-Moyen1-) Haut)	m³/min	12,5-14,0-16,0-18,0	13,5-15,5-17,5-19,5	14,0-16,5-18,5-21,0	19,5-28,0	24-34
		cfm	441-494-565-635	477-547-618-689	494-582-653-741	688-988	847-1200
	Pression statique externe *3	Pa	208V	30-50-80	30-50-80	30-50-100	50-100-130
		230V	40-60-100	40-60-100	40-60-115	60-115-150	60-115-150
Niveau de bruit (Faible-(Moyen2-Moyen1-) Haut)*2	dB(A)	208V	28-32-34-37	31-35-37-40	32-35-38-40	36-44	42-46
		230V	30-34-36-39	32-36-38-40	34-37-40-42	38-45	43-47
Filtre			Filtre standard				

Remarques: \*1 La capacité de refroidissement/chauffage indique la valeur maximum du fonctionnement dans les conditions suivantes.

Mode refroidissement: Température intérieure: 26,7 °C [80 °F] DB/19,4 °C [67 °F] WB Température extérieure: 35 °C [95 °F] DB

Mode chauffage: Température intérieure: 21,1 °C [70 °F] DB

Température extérieure: 8,3 °C [47 °F] DB/6,1 °C [43 °F] WB

\*2 Les données de bruit de fonctionnement ont été obtenues dans une pièce sans écho.

\*3 Se reporter ci-dessous pour les réglages d'usine.

#### Séries PDFY-P-NMU-E

PDFY-P06NMU-E		PDFY-P08NMU-E		PDFY-P12NMU-E		PDFY-P15NMU-E		PDFY-P18NMU-E	
208V	230V	208V	230V	208V	230V	208V	230V	208V	230V
50	60	50	60	50	60	50	60	50	60

PDFY-P24NMU-E		PDFY-P27NMU-E		PDFY-P30NMU-E		PDFY-P36NMU-E		PDFY-P48NMU-E	
208V	230V	208V	230V	208V	230V	208V	230V	208V	230V
50	60	50	60	50	60	50	60	50	60

\*4 .La figure dans ( ) indique le panneau.

**PEFY-P-NMLU-E**

Élément		Modèle	PEFY-P06NMLU-E	PEFY-P08NMLU-E	PEFY-P12NMLU-E	
Source d'alimentation			208/230V, 60Hz			
Capacité *1	Refroidissement	kW	1,8	2,3	3,5	
		BTU/h	6000	8000	12000	
	Chauffage	kW	2,0	2,6	4,0	
		BTU/h	6700	9000	13500	
Dimensions	Hauteur	mm	225			
		in	8-7/8			
	Largeur	mm	790			
		in	31-1/8			
	Profondeur	mm	550			
		in	21-21/32			
Poids net	kg	18				
	lb	40				
VENTILA-TEUR	Débit de l'air (Faible-Moyen-Haut)	m³/min	4,8-5,8-7,9	4,8-5,8-7,9	4,8-5,8-9,5	
		cfm	169-205-279	169-205-279	169-205-335	
	Pression statique externe	Pa	208V	5	5	5
		230V	5	5	5	
Niveau de bruit (Faible-Moyen-Haut)*2	dB(A)	208V	25-29-36	25-29-36	25-29-40	
		230V	25-29-36	25-29-36	25-29-40	
Filtre			Filtre standard			

**PEFY-P-NMHU-E**

Élément		Modèle	PEFY-P15NMHU-E	PEFY-P18NMHU-E	PEFY-P24NMHU-E	PEFY-P27NMHU-E	PEFY-P30NMHU-E	
Source d'alimentation			208/230V, 60Hz					
Capacité *1	Refroidissement	kW	4,4	5,3	7,0	7,9	8,8	
		BTU/h	15000	18000	24000	27000	30000	
	Chauffage	kW	5,0	5,9	7,9	8,8	10,0	
		BTU/h	17000	20000	27000	30000	34000	
Dimensions	Hauteur	mm	380					
		in	14-31/32					
	Largeur	mm	750			1000		
		in	29-17/32			39-3/8		
	Profondeur	mm	900					
		in	35-7/16					
Poids net	kg	44		45	50			
	lb	98		100	111			
VENTILA-TEUR	Débit de l'air (Faible-Haut)	m³/min	10,0-14,0	10,0-14,0	13,5-19,0	15,5-22,0	18,0-25,0	
		cfm	353-494	353-494	477-671	547-777	636-883	
	Pression statique externe *3	Pa	208V	— -50-160	— -50-160	— -50-160	— -50-160	— -50-160
		230V	100-150-200	100-150-200	100-150-200	100-150-200	100-150-200	
Niveau de bruit (Faible-Haut) *4	dB(A)	208V	25-32	25-32	29-36	30-38	33-40	
		230V	34-39	34-39	36-41	35-41	38-43	
Filtre			Filtre standard					

**PEFY-P-NMHU-E**

Élément		Modèle	PEFY-P36NMHU-E	PEFY-P48NMHU-E	PEFY-P54NMHU-E	PEFY-P72NMHU-E	PEFY-P96NMHU-E	
Source d'alimentation			208/230V, 60Hz					
Capacité *1	Refroidissement	kW	10,6	14,1	15,8	21,1	28,1	
		BTU/h	36000	48000	54000	72000	96000	
	Chauffage	kW	11,7	15,8	17,6	23,4	31,7	
		BTU/h	40000	54000	60000	80000	108000	
Dimensions	Hauteur	mm	380				470	
		in	14-31/32				18-17/32	
	Largeur	mm	1200			1250		
		in	47-1/4			49-7/32		
	Profondeur	mm	900				1120	
		in	35-7/16				44-1/8	
Poids net	kg	70		100		221		
	lb	155		221		221		
VENTILA-TEUR	Débit de l'air (Faible-Haut)	m³/min	26,5-38,0	26,5-38,0	28,0-40,0	58,0	72,0	
		cfm	936-1342	936-1342	989-1412	2048	2541	
	Pression statique externe *3	Pa	208V	— -50-160	— -50-160	— -50-160	70-160	70-160
		230V	100-150-200	100-150-200	100-150-200	100-200	100-200	
Niveau de bruit (Faible-Haut) *2	dB(A)	208V	31-41	31-41	31-41	45	52	
		230V	38-44	38-44	38-44	47	54	
Filtre			Filtre standard					

Remarques: \*1 La capacité de refroidissement/chauffage indique la valeur maximum du fonctionnement dans les conditions suivantes.

Mode refroidissement: Température intérieure: 26,7 °C [80 °F] DB/19,4 °C [67 °F] WB

Température extérieure: 35 °C [95 °F] DB

Mode chauffage: Température intérieure: 21,1 °C [70 °F] DB

Température extérieure: 8,3 °C [47 °F] DB/6,1 °C [43 °F] WB

\*2 Les données du bruit de fonctionnement ont été obtenues dans une pièce sans écho.

\*3 Se reporter ci-dessous pour les réglages d'usine.

**Séries PEFY-P-NMHU-E**

PEFY-P15NMHU-E		PEFY-P18NMHU-E		PEFY-P24NMHU-E		PEFY-P27NMHU-E		PEFY-P30NMHU-E	
208V	230V	208V	230V	208V	230V	208V	230V	208V	230V
50	150	50	150	50	150	50	150	50	150

PEFY-P36NMHU-E		PEFY-P48NMHU-E		PEFY-P54NMHU-E		PEFY-P72NMHU-E		PEFY-P96NMHU-E	
208V	230V	208V	230V	208V	230V	208V	230V	208V	230V
50	150	50	150	50	150	160	200	160	200

**PEFY-P-NMHU-E-F**

Élément		Modèle	PEFY-P30NMHU-E-F	PEFY-P54NMHU-E-F	PEFY-P72NMHU-E-F	PEFY-P96NMHU-E-F		
Source d'alimentation			208/230V, 60Hz					
Capacité *1	Refroidissement	kW	8,8	15,8	21,1	28,1		
		BTU/h	30000	54000	72000	96000		
	Chauffage	kW	8,4	14,9	19,9	26,4		
		BTU/h	28500	51000	68000	90000		
Dimensions	Hauteur	mm	380			470		
		in	14-31/32			18-17/32		
	Largeur	mm	1000	1200	1250			
		in	39-3/8	47-1/4	49-7/32			
	Profondeur	mm	900			1120		
		in	35-7/16			44-1/8		
Poids net	kg	50	70	100				
	lb	111	155	221				
VENTILA- TEUR	Débit de l'air		m <sup>3</sup> /min	9	18	28	35	
			cfm	318	636	989	1236	
	Pression statique externe *3		Pa	208V	35-85-170	35-85-170	180	180
			230V	50-130-210	60-130-220	260	260	
Niveau de bruit *2		dB(A)	208V	38	38	43	44	
			230V	43	43	47	48	
Filtre			Filtre standard					

Remarques: \*1 La capacité de refroidissement/chauffage indique la valeur maximum du fonctionnement dans les conditions suivantes.

Mode refroidissement: Température intérieure: 33 °C [91 °F] DB/28 °C [82 °F] WB

Température extérieure: 33 °C [91 °F] DB

Mode chauffage: Température intérieure: 0 °C [32 °F] DB/-2,9 °C [27°F] WB

Température extérieure: 0°C [32 °F] DB/-2,9 °C [27°F] WB

\*2 Les données du bruit de fonctionnement ont été obtenues dans une pièce sans écho.

\*3 As for the factory setting is below.

**Séries PEFY-P-NMHU-E-F**

PEFY-P30NMHU-E-F		PEFY-P54NMHU-E-F		PEFY-P72NMHU-E-F		PEFY-P96NMHU-E-F	
208V	230V	208V	230V	208V	230V	208V	230V
85	130	85	130	180	260	180	260



**PFFY-P-NEMU-E**

Élément		Modèle	PFFY-P06NEMU-E	PFFY-P08NEMU-E	PFFY-P12NEMU-E	PFFY-P15NEMU-E	PFFY-P18NEMU-E	PFFY-P24NEMU-E	
Source d'alimentation			208/230V, 60Hz						
Capacité *1	Refroidissement	kW	1,8	2,3	3,5	4,4	5,3	7,0	
		BTU/h	6000	8000	12000	15000	18000	24000	
	Chauffage	kW	2,0	2,6	4,0	5,0	5,9	7,9	
		BTU/h	6700	9000	13500	17000	20000	27000	
Dimension	Hauteur	mm	630						
		in	24-13/16						
	Largeur	mm	1050			1170		1410	
		in	41-11/32			46-3/32		55-17/32	
	Profondeur	mm	220						
		in	8-11/16						
Poids net	kg	23	23	25	26	30	32		
	lb	51	51	56	58	67	71		
VENTILA-TEUR	Débit de l'air (Faible-Haut)	m <sup>3</sup> /min	5,5-6,5	5,5-6,5	7,0-9,0	8,5-11,0	10,0-13,0	10,0-14,0	
		cfm	194-229	194-229	247-317	300-388	353-459	353-494	
	Pression statique externe	Pa	208V	-	-	-	-	-	
			230V	-	-	-	-	-	
Niveau de bruit (Faible-Haut) *2	dB(A)	208V	36-41	36-41	37-41	38-43	38-43	40-46	
		230V	36-41	36-41	37-41	38-43	38-43	40-46	
Filtre			Filtre standard						

**PFFY-P-NRMU-E**

Élément		Modèle	PFFY-P06NRMU-E	PFFY-P08NRMU-E	PFFY-P12NRMU-E	PFFY-P15NRMU-E	PFFY-P18NRMU-E	PFFY-P24NRMU-E	
Source d'alimentation			208/230V, 60Hz						
Capacité *1	Refroidissement	kW	1,8	2,3	3,5	4,4	5,3	7,0	
		BTU/h	6000	8000	12000	15000	18000	24000	
	Chauffage	kW	2,0	2,6	4,0	5,0	5,9	7,9	
		BTU/h	6700	9000	13500	17000	20000	27000	
Dimensions	Hauteur	mm	639						
		in	25-3/16						
	Largeur	mm	886			1006		1246	
		in	34-29/32			39-5/8		49-1/16	
	Profondeur	mm	220						
		in	8-11/16						
Poids net	kg	19	19	20	21	25	27		
	lb	41	41	45	47	56	60		
VENTILA-TEUR	Débit de l'air (Faible-Haut)	m <sup>3</sup> /min	5,5-6,5	5,5-6,5	7,0-9,0	8,5-11,0	10,0-13,0	10,0-14,0	
		cfm	194-229	194-229	247-317	300-388	353-459	353-494	
	Pression statique externe	Pa	208V	-	-	-	-	-	
			230V	-	-	-	-	-	
Niveau de bruit (Faible-Haut) *2	dB(A)	208V	36-41	36-41	37-41	38-43	38-43	40-46	
		230V	36-41	36-41	37-41	38-43	38-43	40-46	
Filtre			Filtre standard						

Remarques: \*1 La capacité de refroidissement/chauffage indique la valeur maximum du fonctionnement dans les conditions suivantes.

Mode refroidissement: Température intérieure: 26,7 °C [80 °F] DB/19,4 °C [67 °F] WB

Température extérieure: 35 °C [95 °F] DB

Mode chauffage: Température intérieure: 21,1 °C [70 °F] DB

Température extérieure: 8,3 °C [47 °F] DB/6,1 °C [43 °F] WB

\*2 Les données du bruit de fonctionnement ont été obtenues dans une pièce sans écho.

---

This product is designed and intended for use in the residential, commercial and light-industrial environment.

Please be sure to put the contact address/telephone number on this manual before handing it to the customer.