

# BEKO

DSE 30000

DSE 25000 DSE 33000

DSE 25020 DSE 45000



en	Instruction Manual
de	Bedienungsanleitung
fr	Notice d'Utilisation
nl	Gebruiksaanwijzing
da	Brugsvejledning
sv	Bruksanvisning
no	Bruksanvisning
fi	Käyttöohjekirja



**en-Index****1-11**

Safety first .....	/1
Transport instructions .....	/2
Disposal .....	/2
Device Setup .....	/2
Get to know your device .....	/3
How to use the accessories .....	/3
Prior to startup .....	/4
Setting the operating temperature .....	/4
Cooling .....	/5
Defrosting of the device (Fresh Food) .....	/5
Freezing .....	/6
Defrosting of the device (Frozen Food) .....	/6
Replacing the interior light bulb .....	/7
Cleaning and care .....	/7
Practical tips and notes .....	/8
Examples of use .....	/9
Normal operating noises .....	/9
What, if .....	/10
Reversing the doors .....	/10
Meaning of energy fiche ■ ■ ■ ■ /11	

**de-Inhalt****1-11**

Wichtige Hinweise zu Ihrer Sicherheit .....	/1
Transporthinweise .....	/2
Entsorgung .....	/2
Geräteinstallation/Aufstellung .....	/2
Lernen Sie Ihr neues Gerät kennen .....	/3
So verwenden Sie das Zubehör .....	/3
Vor der ersten Inbetriebnahme .....	/4
Einstellen der Betriebstemperatur .....	/4
Kühlen .....	/5
Abtauen des Gerätes (Kühlbereich) .....	/5
Gefrieren .....	/6
Abtauen des Gerätes (Tiefkühlfach) .....	/6
Austausch der Innenbeleuchtungsglühbirne/7	
Reinigung und Pflege .....	/7
Praktische Tipps und Hinweise .....	/8
Anwendungsbeispiele .....	/9
Normale Betriebsgeräusche .....	/9
Was mache ich, wenn .....	/10
Türanschlag umkehren .....	/10
Bedeutung der Energieeffizienzinformation .....	/11

**fr-Index****1-11**

La sécurité d'abord .....	/1
Instructions de transport .....	/2
Mise au rebut .....	/2
Installation de l'appareil .....	/2
Apprendre à connaître votre appareil .....	/3
Comment utiliser les accessoires .....	/3
Avant la mise en service .....	/4
Règles la température de fonctionnement .....	/4
Réfrigération .....	/5
Dégivrage de l'appareil (Produits frais) .....	/5
Congélation .....	/6
Dégivrage de l'appareil (Produits congelés) .....	/6
Changement de l'ampoule intérieure .....	/7
Nettoyage et entretien .....	/7
Conseils pratiques et notes .....	/8
Exemples d'Usage .....	/9
Bruits normaux de fonctionnement .....	/9
Et si .....	/10
Réversibilité des portes .....	/10
Signification de la fiche énergétique ■ /11	

**nl-Index****1-11**

Veiligheid voor alles .....	/1
Transportinstructies .....	/2
Verwijderen .....	/2
Installatie van het toestel .....	/2
Uw toestel leren kennen .....	/3
Hoe de accessoires te gebruiken .....	/3
Voor het opstarten .....	/4
De werkingstemperatuur instellen .....	/4
Koelen .....	/5
Ondooien van het toestel (Vers voedsel) .....	/5
Diepvriezen .....	/6
Ondooien van het toestel (Diepvriesproducten) .....	/6
Het lampje van de binnenverlichting vervangen .....	/7
Schoonmaak en onderhoud .....	/7
Praktische tips en opmerkingen .....	/8
Voorbeelden van gebruik .....	/9
Normale werkingsgeluiden .....	/9
Wat als .....	/10
De deuren omkeren .....	/10
Betekenis van energieplaatje ■ ■ ■ /11	

**da-Register****1-11**

Sikkerheden først .....	/1
Transportinstruktioner .....	/2
Bortskaffelse .....	/2
Opsætning af apparatet .....	/2
Lær dit apparat at kende .....	/3
Således bruges tilbehørsdelene .....	/3
Inden igangsætning .....	/4
Indstilling af driftstemperaturen .....	/4
Køling .....	/5
Afrimning af apparatet (ferskvarer) .....	/5
Frysning .....	/6
Afrimning af apparatet (frossen mad) .....	/6
Udskiftning af det indvendige lyspære .....	/7
Rengøring og pleje .....	/7
Praktiske tips og bemærkninger .....	/8
Eksempler på anvendelse .....	/9
Normal funktionsstøj .....	/9
Hvad nu, hvis .....	/10
Vende dørene .....	/10
Betydning af energimikrokort .....	/11

**sv-Index****1-11**

Säkerheten först .....	/1
Transportinstruktioner .....	/2
Avfallshantering .....	/2
Installation av enhet .....	/2
Lär känna din enhet .....	/3
Så här använder du tillbehören .....	/3
Innan uppstart .....	/4
Ställ in driftstemperatur .....	/4
Kylning .....	/5
Avfrostning av enheten (färsk mat) .....	/5
Frysning .....	/6
Avfrostning av enheten (fryst mat) .....	/6
Utbyte av den inre glödlampan .....	/7
Rengöring och vård .....	/7
Praktiska råd och anmärkningar .....	/8
Exempel på användning .....	/9
Normala driftsljud .....	/9
Vad gör jag om .....	/10
Byte av dörrar .....	/10
Energislutning .....	/11

**no-Indeks****1-11**

Sikkerheten først .....	/1
Transportanvisninger .....	/2
Skrotning .....	/2
Innretning av apparatet .....	/2
Bli kjent med kjøleskapet .....	/3
Slik brukes tilbehøret .....	/3
Før oppstart .....	/4
Stille driftstemperaturen .....	/4
Nedkjøling .....	/5
Avising av kjøleskapet (ferskmat) .....	/5
Frysing .....	/6
Avising av kjøleskapet (frossenmat) .....	/6
Skifte ut interiøret lyspære .....	/7
Rengjøring og stell .....	/7
Praktiske tips og merknader .....	/8
Brukseksempler .....	/9
Normale driftslyder .....	/9
Hva om .....	/10
Omhenging av dørene .....	/10
Betydning av strøplugg ■ ■ ■ ■ /11	

**fi-Hakemisto****1-11**

Turvallisuus ensin .....	/1
Kuljetusohjeet .....	/2
Hävittäminen .....	/2
Laitteen asetus .....	/2
Laitteen ominaisuudet .....	/3
Lisävarusteiden käyttö .....	/3
Ennen käynnistystä .....	/4
Käyttölämpötilan asettaminen .....	/4
Jäähdytys .....	/5
Laitteen sulatus (tuoruoka) .....	/5
Pakastaminen .....	/6
Laitteen sulatus (pakasteruoka) .....	/6
Sisälampun vaihtaminen .....	/7
Puhdistus ja huolto .....	/7
Käytännöllisiä vihjeitä ja huomautuksia .....	/8
Käyttöesimerkkejä .....	/9
Normaalit käyttöäänät .....	/9
Entä jos .....	/10
Ovien uudelleen sijoitus .....	/10
Energiakortin merkitys ■ ■ ■ ■ /11	

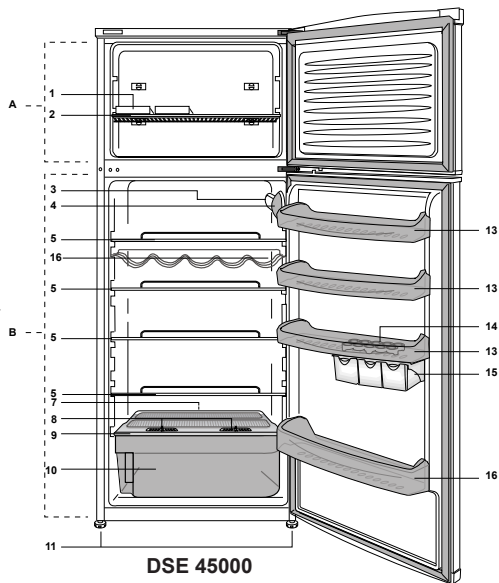
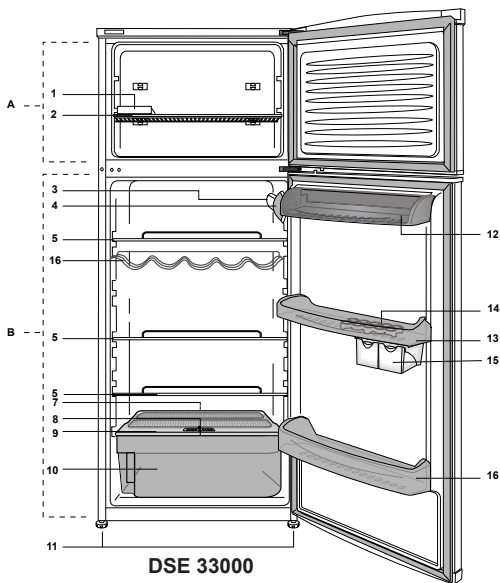
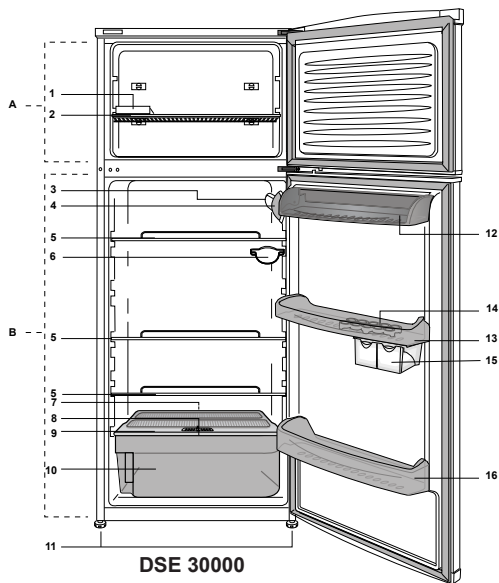
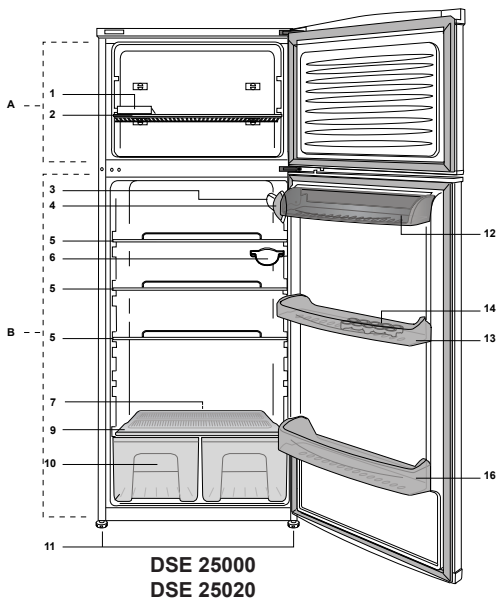

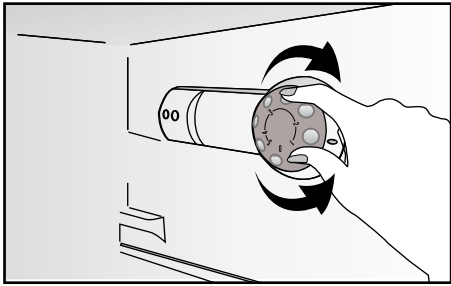

2

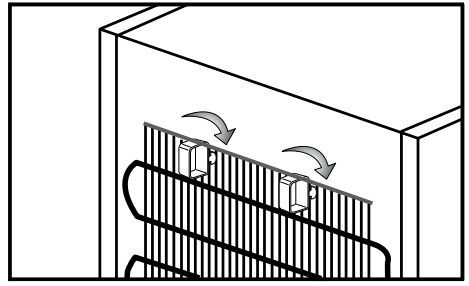

3

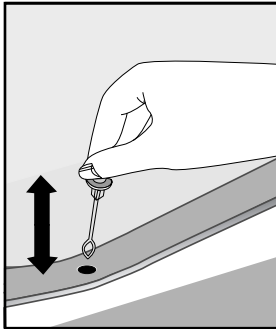

4

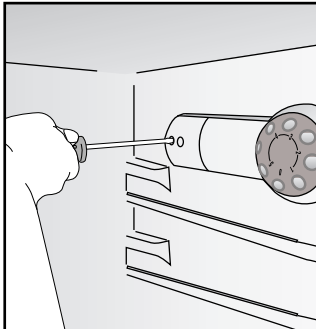

5

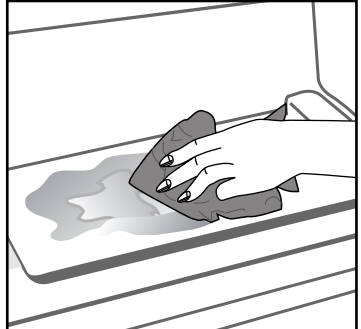

6



7-a

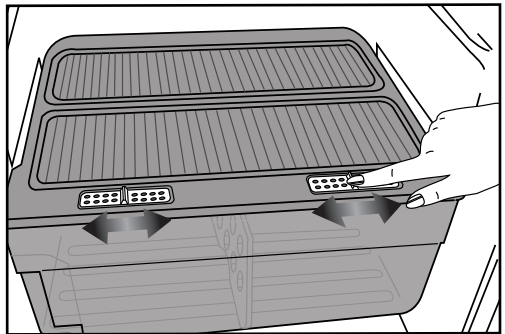

7-b

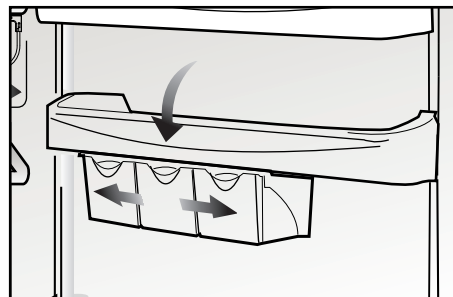

7-c

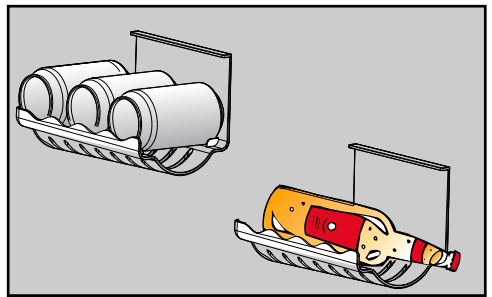

7-d

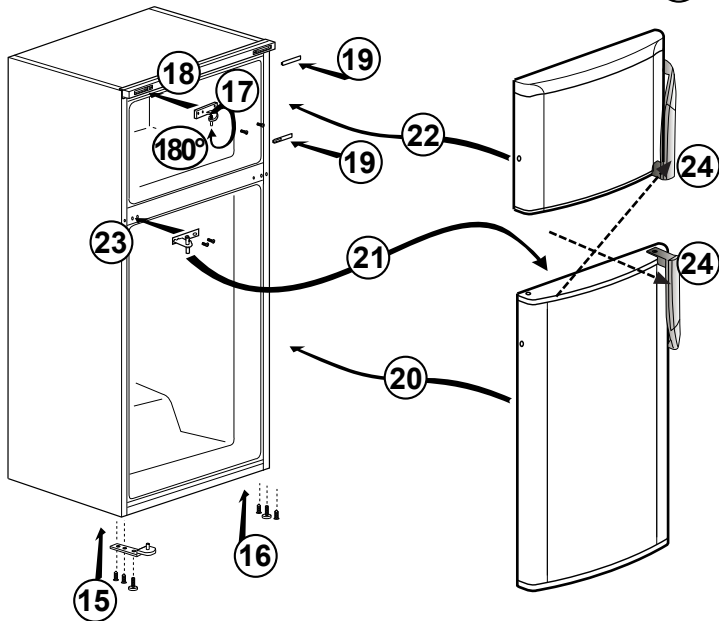
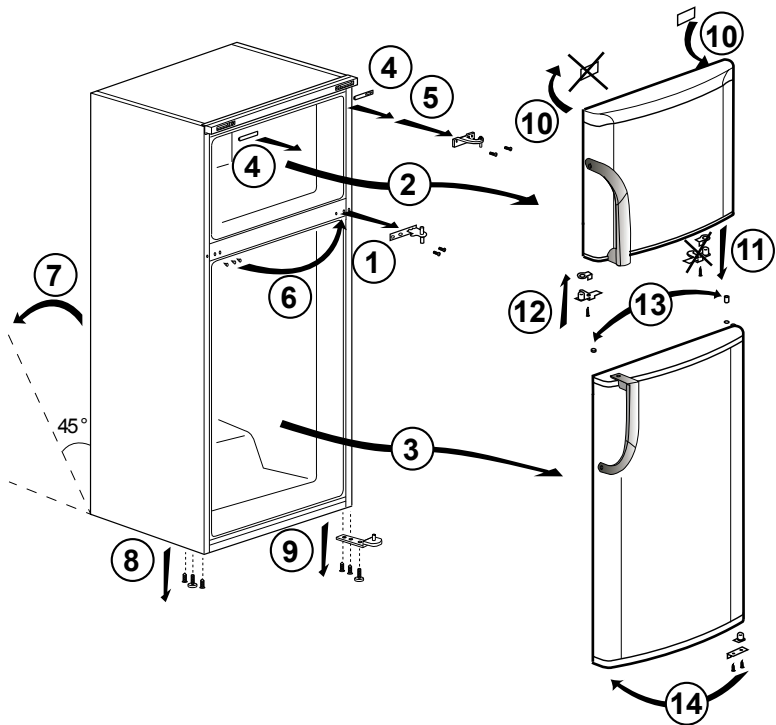



Congratulations on your choice of our product which will certainly provide you with many years of good service.

## Safety comes first!

Please read this Instruction Manual carefully. It contains important information on how to use your new appliance. If instructions are not adhered to, you may lose your right to service at no charge during the warranty period. Please keep this manual in a safe place and pass it on to later users if applicable.

- Do not connect your appliance to the power supply until all packing and transit protectors have been removed.
- Leave to stand upright for at least 4 hours before switching on to allow the system to settle if transported horizontally.
- This appliance must only be used for its intended purpose, i.e. the storing and freezing of edible foodstuff.
- We do not recommend use of this appliance in an unheated, cold room e.g. garage, conservatory, annex, shed, outdoors, etc. See 'Location'.
- On delivery, check to make sure that the product is not damaged and that all the parts and accessories are in perfect condition.
- Do not operate a damaged appliance; if in doubt, check with your dealer.
- Do not allow children to play with the appliance.
- Do not sit or stand on or let the children sit or stand on the appliance or on the pull-out parts.
- Do not hang on the appliance door.
  
- Your appliance contains no fluoridated coolants (CFC/HFC), but isobutane (R 600 a), a natural gas which is highly compatible with the environment. (R 600 a) is easily flammable. Therefore, be sure that the cooling circuit is not damaged either during transport or during operations.
  - In the event of damage;
    - Avoid any open flame, sources of sparks and flammable substances.
    - Immediately air the room in which the appliance is located.
    - In case the coolant spraying out contacts your eyes it may cause eye injuries.
- The space in the room where the appliance is installed must not be smaller than 10 cubic metres.
  
- Do not dispose of the appliance in a fire. Your appliance contains non CFC substances in the insulation which are flammable.
- Please contact the local authority in your region for information on disposal methods and facilities available.
  
- ⚠ **Warning** - Keep ventilation openings on the appliance enclosure or in the built-in structure, clear of obstruction.
- ⚠ **Warning** - Do not use mechanical devices or other means to accelerate the defrosting process, other than those recommended by the manufacturer.
- ⚠ **Warning** - Do not damage the refrigerant circuit.
- ⚠ **Warning** - Do not use electrical devices inside the food storage compartments of the appliance, unless they are of the type recommended by the manufacturer.
  
- Avoid touching the metal condenser wiring on the backside of the appliance; there is risk of injury.
- In the event of a possible malfunction, disconnect the appliance from the power supply first.
- Prior to cleaning the appliance always unplug the appliance or switch off the circuit breaker. Do not pull from the power cable. Pull from the plug.
- Repairs to the electrical equipment may only be made by qualified experts. If the power cable is damaged, the manufacturer or customer service must replace it in order to avoid danger.

## Transport instructions

The device should be transported only in upright position.  
The packing as supplied must be intact during transportation.  
After a transport in the horizontal position, the device may only be taken into operation 4 hours after being stood up vertically again.  
The appliance must be protected against rain, moisture and other atmospheric influences.  
The manufacturer assumes no liability if safety instructions are disregarded.

### Disposal

Make the device unusable immediately. Pull out the mains plug and cut the power cable. Remove or destroy snap or latch locks before disposing of the device. In this manner you prevent children from locking themselves in and endangering their lives.

## Appliance setup

- Do not operate your appliance in a room where the temperature is likely to fall below 10 °C at night and/or especially in winter. At lower temperatures the appliance may not operate, resulting in a reduction in the storage life of the food.
- The climate class rate of your appliance is given on the rating label located inside the appliance. It specifies the appropriate operating ambient temperatures as explained below.

### Climatic class    Ambient temperatures

SN.....	+10 °C to 32 °C
N .....	+16 °C to 32 °C
ST .....	+18 °C to 38 °C
T .....	+18 °C to 43 °C
SN-ST .....	+10 °C to 38 °C
SN-T .....	+10 °C to 43 °C

## Location

Only place the device in dry rooms which can be aired.

Avoid direct sunlight or direct heat sources such as a stove or a heater.

If this cannot be avoided, the following minimum distances should be maintained:

Electric stoves: 3,00 cm

Heater: 3,00 cm

Cooling devices: 2,50 cm

- Ensure sufficient air circulation for your device.
- Make sure that sufficient room is provided around the appliance to ensure free air circulation.

Fit the two plastic wall spacers supplied with the appliance rotating 1/4 turn to the condenser at the back of the appliance (**Fig. 3**).

- The device should be located on a smooth surface. The two front feet can be adjusted as required. To ensure that your appliance is standing upright adjust the two front feet by turning clockwise or counter-clockwise, until the product is in firm contact with the floor. Correct adjustment of feet avoids excessive vibration and noise.

## Electrical connections

### Warning

This appliance must be grounded.

- Check whether the power type and voltage in your region corresponds to the one stated on the rating label inside the appliance.
  - The electrical safety of the appliance is only assured when the grounding system in the house is installed in accordance with regulations.
- When placing the appliance, do not let the power cable get stuck under it; otherwise the cable will be damaged.
- Ensure that the plug remains readily accessible. Do not use a multiple adapter bar or an extension cable.
- The electrical specifications of your appliance is given on the rating label located inside the appliance.
- Route power cable to allow easy connection and disconnection after installation.
- A contact separator should be used if the power cable is not accessible. (for built-in models)



## Get to know your appliance

### Warning

Below information about accessories are supplied only for reference. Below accessories may not be exactly same as the accessories of your appliance.

Fig. 1

- A) Freezer compartment
  - B) Fridge compartment
1. Ice cube tray
  2. Freezer shelf
  3. Interior light
  4. Thermostat knob
  5. Fridge compartment shelves
  6. Bottle and can rack
  7. Defrost water collection channel - Drain tube
  8. Crisper humidity controls
  9. Crisper cover
  10. Salad crisper
  11. Adjustable front feet
  12. Dairy compartment
  13. Door shelf
  14. Egg tray
  15. Sliding storage boxes
  16. Bottle shelf

## How to use the accessories

### **Crisper separators (Fig. 7-a)**

The separators inside the crisper are designed to protect fruits and vegetables against bruising.

### **Crisper humidity controls (Fig. 7-b)**

This has been designed to keep your vegetables fresh, without losing moisture. For this purpose, cold air circulates around the crisper. The amount of cold air passing out of the crisper can be regulated with the controls found on the front of its cover. You may set the humidity-control knob to the position appropriate to adjust the degree of moisture and coldness of the foodstuffs inside. If you want these to cool further, set the control to "Open", if you want them to cool less but retain their moisture for a long period, set it to "Closed". Positions in between allow you to regulate cooling and moisture-retention as you desire.

### **Sliding storage boxes (Fig. 7-c)**

This accessory is designed to use the door shelves' volume more efficiently. Moving those boxes right or left helps to easily settle high bottles to the shelf below.

### **Bottle and can rack (Fig. 7-d)**

This accessory can be used for storing either a bottle or 3 pieces of cans side by side

## Prior to startup

Before you begin operating your device, the following points should be re-checked for safety:

- Is the device standing properly on the floor?
- Is there sufficient space for good air circulation?
- Is the interior clean? (Also see the section "Cleaning and care")
- Set the thermostat knob half way between 1 and 5 or Min. and Max.
- Now connect the device to the mains.

The compressor is turned on; the interior light comes on when the door is opened.

Do not place foodstuff into the refrigerator until the temperature has reached the desired level.

## Setting the operating temperature

(Fig. 2)

The operating temperature is regulated by the temperature control.

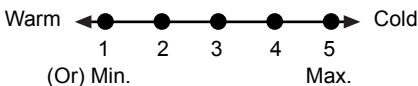

**1 = Lowest cooling setting** (Warmest setting)  
**5 = Highest cooling setting** (Coldest setting)

(Or)

**Min. = Lowest cooling setting**  
 (Warmest setting)

**Max. = Highest cooling setting**  
 (Coldest setting)

The average temperature inside the fridge should be around +5°C.

Please choose the setting according to the desired temperature.

You can stop operation of your device by adjusting the thermostat knob to "0" position.

Please note that there will be different temperatures in the cooling area.

The coldest region is immediately above the vegetable compartment.

The interior temperature also depends on ambient temperature, the frequency with which the door is opened and the amount of foods kept inside.

Frequently opening the door causes the interior temperature to rise.

For this reason, it is recommended to close the door again as soon as possible after use.

## Cooling

### Food storage

The **fridge compartment** is for the short-term storage of fresh food and drinks.

Store milk products in the intended compartment in the refrigerator.

Bottles can be stored in the bottle holder or in the bottle shelf of the door.

Raw meat is best kept in a polyethylene bag in the compartment at the very bottom of the refrigerator.

Allow hot foods and beverages to cool to room temperature prior to placing them in the refrigerator.

#### **Attention**

Store concentrated alcohol only standing upright and tightly closed.

#### **Attention**

Do not store explosive substances or containers with flammable propellant gases (canned cream, spray cans etc.) in the device. There is a **danger of explosion**.

## Defrosting of the device

The fridge compartment defrosts automatically. The thawing water flows through the drain channel into a collection container at the rear of the device (**Fig. 4**).

During defrosting, water droplets form at the back of the fridge due to the evaporator. If not all of the drops run down, they may freeze again after defrosting remove them with a cloth soaked in warm water, but never with a hard or sharp object.

Check the flow of the thawed water from time to time. It may become plugged occasionally. Clean it with a q-tip or similar (see the section "Cleaning and care").

## Freezing

### Freezing food

The freezing area is marked with  this symbol.

You can use the device for freezing fresh food as well as for storing pre-frozen food. Please refer to the recommendations given on the packaging of your food.

#### Attention

Do not freeze fizzy drinks, as the freezing liquid may burst the bottle.

Be careful with frozen products such as coloured ice-cubes.

Do not exceed the freezing capacity of your appliance in 24 h. See Technical Features leaflet.

In order to maintain the quality of the food, the freezing must be effected as rapidly as possible. Thus, the freezing capacity will not be exceeded, and the temperature inside the freezer will not rise.

#### Attention

Keep the already deep-frozen food always separated with freshly placed food.

When deep-freezing hot food, the cooling compressor will work until the food is completely frozen. This can temporarily cause excessive cooling of the refrigeration compartment.

If you find the freezer door difficult to open just after you have closed it, don't worry. This is due to the pressure difference which will equalize and allow the door to open normally after a few minutes.

You will hear a vacuum sound just after closing the door. This is quite normal.

## Making ice cubes

Fill the ice-cube tray 3/4 full with water and place it in the freezer.

As soon as the water has turned into ice, you can take out the ice cubes.

Never use sharp objects such as knives or forks to remove the ice cubes. There is a risk of injury!

Let the ice cubes slightly thaw instead, or put the bottom of the tray in hot water for a short moment.

## Defrosting of the device

Excessive build-up of ice will affect the freezing performance of your device.

It is therefore recommended that you defrost your device at least twice a year, or whenever the ice build-up exceeds 7 mm.

Defrost your device when there is only little or no food in it.

Take out the deep-frozen food. Wrap the deep-frozen food in several layers of paper, or a blanket, and keep it in a cold place.

Unplug the device or shut off or remove the fuse to start the defrosting process.

Take out the accessories (like shelf, drawer etc.) from the device and use a suitable container to collect the thawing water.

Use a sponge or a soft cloth to remove thawing water if necessary (**Fig. 6**).

Keep the door open during defrosting.

For quicker defrosting, place containers with warm water inside the device.

Never use electrical appliances, defrosting sprays or pointed or sharp-edged objects such as knives or forks to remove the ice.

After the defrosting is done, clean the inside (see the section "Cleaning and Care").

Reconnect the device to the mains. Place the frozen food in the drawers and inside the freezer.

## Replacing the interior light bulb (Fig. 5)

Should the light fail to work, proceed as follows.

### 1- Switch off at the socket outlet and pull out the mains plug.

You may find it useful to remove shelves for easy access.

2- Use a flat tipped screwdriver to remove the light diffuser cover.

3- First check that the bulb hasn't worked loose by ensuring it is screwed securely in the holder. Replace the plug and switch on.

If the bulb works, replace the light cover by inserting the rear lug and pushing up to locate the front two lugs.

4- If the light still fails to work, switch off at the socket outlet and pull out the mains plug.

Replace the bulb with a new 15 watt (max) screw cap (SES) bulb.

5- Carefully dispose of the burnt-out light bulb immediately.

Replacement light bulb can easily be obtained from a good local electrical or DIY store.

## Cleaning and care

### Interior and Exterior Surfaces

#### Attention

**Always unplug the power cable or switch off the circuit breaker before cleaning.**

Clean the exterior using lukewarm water and a mild detergent.

Never use detergents, abrasive or acidic agents.

Wipe the inside compartment dry.

Be careful to prevent water from getting into contact with the electrical connections of the temperature control or the interior light.

If the device is not going to be used for a long period of time, switch it off and remove all food. Clean the device and keep the door open.

To preserve the appearance of your device, you can polish the exterior and the door accessories with a silicone wax.

Clean the condenser at the back of the device once a year using a brush or a vacuum cleaner. Dust build-up leads to increased energy consumption.

Inspect the door gasket at regular intervals. Clean with water only, and wipe totally dry.

### Cleaning of the accessories

#### Door shelves:

Remove all food from the door shelves.

Lift the cover of the shelf upwards and pull it off sideward.

Remove the bottom of the door shelf by pushing it upwards.

#### Collecting container (Pan):

Make sure that the pan at the back of the device is always clean.

Gently release the snap of the pan from the compressor by pushing it using a tool (like screwdriver), so that the pan can be removed.

Lift the pan, clean it and wipe it dry.

Re-assemble in reverse order.

#### Crisper or Drawers:

To clean a drawer, pull it out as far as possible, tilt it upwards and then pull it out completely.

## Practical tips and notes

### Cooling

- Clean fresh food and vegetables before storing in the crisper bin.
- Always pack or wrap food, or put it in a suitable container, before storing it in the appliance.
- Wrap food which is not suitable for storage at cold temperatures in polyethylene bags (pineapple, melons, cucumbers, tomatoes etc.).
- Food with strong odour or apt to acquire odour should be wrapped in airtight or smell-proof packaging material.
- Keep fresh food separate from cooked food, to avoid bacteria contamination.
- Never keep fresh meat in the fridge for more than 2 or 3 days.
- Remove any left-over canned food from the can and store it in a suitable container.
- Refer to the shelf life indicated on the food packaging.
- Do not obstruct the air circulation inside the device by covering the shelves.
- Never keep any dangerous or poisonous substances inside your device.
- Always check food that has been stored for a long period of time for its suitability for consumption.
- Do not store fresh and cooked food together in the same container.
- Close the door immediately after opening, to avoid unnecessary energy consumption.
- Do not use hard or sharp objects to remove the ice build-up.
- Do not load hot food into your device.

### Freezing

- Always leave food to thaw in a container that allows the thawing water to run off.
- Do not exceed the maximum allowable freezing capacity when freezing fresh food (see the section "Freezing")
- Do not give children ice-cream and water ices direct from the freezer.  
The low temperature may cause freezer burns on lips.
- Never re-freeze defrosted food; defrosted food must be consumed within 24 hours. Only food that has been cooked can be refrozen.
- Do not take out frozen food with wet hands.
- Store only fresh and impeccable food.
- Always use appropriate packaging material to avoid odour penetration or degradation of the food.
- Store commercially frozen food in accordance with the instructions given on the packaging.
- Freeze cooked food in small quantities. This ensures rapid freezing and maintains the quality of the food.
- Do not freeze liquid in tightly closed bottles or containers.  
The bottles/containers may burst at low temperatures.
- Carry pre-frozen food in suitable bags and place it in your freezer as soon as possible.  
Always defrost food in the fridge compartment.

## Examples of Use

White wine, beer and mineral water	chill before use
Bananas	do not store in a fridge
Fish or offal	store in polyethylene bags only
Cheese	use airtight containers or polyethylene bags; for best results, take out from the fridge an hour before consumption.
Melons	store only for a short period of time, use airtight packaging/wrapping
Raw meat and poultry	do not store together with delicate food such as cooked food or milk

## Normal operating noises

**Various functional noises are completely normal due to the operation of the cooling system of your appliance;**

- Gurgling, hissing, boiling or bubbling noises are caused by the refrigerant, circulating inside the cooling system. These noises can still be heard for a short period of time after the compressor shuts off.
- Sudden, sharp cracking or popping noises are caused by the expansion and contraction of the inside walls or some components inside the cabinets.
- Buzzing, whirring, pulsating or high-pitched humming noises are caused by the compressor. These noises are slightly louder at the start-up of the compressor and reduce when the appliance reaches the operating temperatures.

**Also to avoid disturbing vibrations and noises make sure that;**

- Your refrigerator is standing level on all four feet.
- Your refrigerator is not in contact with the walls, surrounding objects or kitchen cabinets and furniture.
- Cans, bottles or dishes inside the refrigerator are not touching and rattling against each other.
- All shelves and bins are mounted correctly inside the refrigerator cabinets and doors.

## What, if....

### 1- The device will not work, even though it is switched on.

- Check if the mains plug is properly connected!
- Check if the mains supply is in order, or if a fuse has been tripped!
- Check the temperature control for correct setting!

### 2- There is a power failure.

Your freezer is suitable for the long-term storage of frozen food that are available commercially and also can be used to freeze and store fresh food.

Do not open the door in case of a power failure.

For a **\* \*\* \*** rated appliance, frozen food in the freezer compartment will not be affected if the power failure lasts shorter than the "Conservation Time From Failure (hours)" mentioned in the rating label.

If the power failure is longer than the "Conservation Time From Failure (hours)", then the food should be checked and either consumed immediately or cooked and then re-frozen.

### 3- The interior light does not work.

Check the power supply!

Check the installation of the light bulb! Unplug the power supply before checking the light bulb. (Also see the section "Replacing the interior light")

### 4- Other possible malfunctions

Not every malfunction is a case for our customer service. Very often, you can easily resolve the problem without requesting service. Before requesting service, please check if the malfunction has been caused by an operating error. If this is the case, and a service has been requested, a service charge will be levied even if the device is still under guarantee.

If the problem persists please contact your dealer or customer service. Please have the type and serial number of your device when calling. The rating label is located inside.

[Downloaded from Fridge-Manual.com Manuals](http://www.fridge-manual.com/Manuals)

## Reversing the doors

Proceed in numerical order (Fig. 8).



# Energy

Manufacturer

Model

More efficient

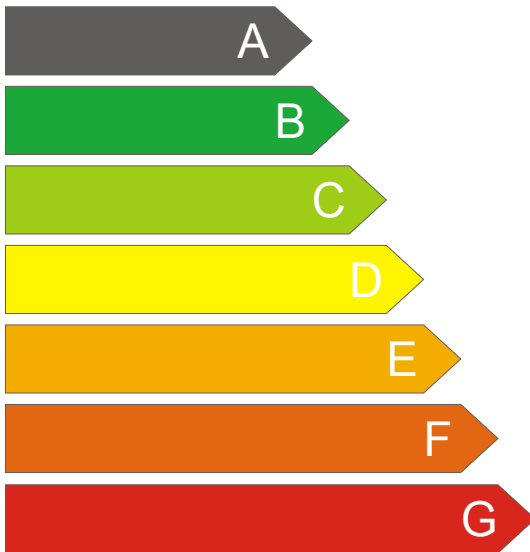

Less efficient

Energy consumption kWh/year

(Based on standard test results for 24 h)

Actual consumption will depend on how the appliance is used and where it is located

Fresh food volume l  
Frozen food volume l  
Chill compartment volume l

Noise  
(dB(A) re 1 pW)

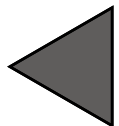
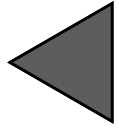

You may stick the energy fiche given in the polybag to the area above.

Gefeliciteerd met de keuze van ons product dat u zeker vele jaren van goede dienst zal verschaffen.

## Veiligheid is het belangrijkste!

Lees a.u.b. de gebruiksaanwijzing zorgvuldig. Deze bevat belangrijke informatie over het gebruik van uw nieuwe apparaat. Als de instructies niet worden opgevolgd, verliest u mogelijk uw recht op gratis service tijdens de garantieperiode. Bewaar deze handleiding op een veilige plaats en geef ze door aan latere gebruikers indien van toepassing.

- Sluit uw apparaat niet op de stroomtoevoer aan totdat alle verpakking en transportbescherming werden verwijderd.
  - Laat het apparaat, als het horizontaal werd vervoerd, minstens 4 uur staan alvorens deze in werking te stellen, zodat het systeem zich kan herstellen.
  - Dit apparaat mag enkel worden gebruikt voor het doel waarvoor het bestemd is, namelijk het bewaren en invriezen van eetbare levensmiddelen.
  - We raden u aan dit apparaat niet te gebruiken in een onverwarmde, koude ruimte zoals bijv. een garage, serre, bijgebouw, schuur, aanbouw, buiten, enzovoort, zie: 'Locatie'.
  - Controleer bij levering dat het product niet beschadigd is en dat alle onderdelen en accessoires in een perfecte staat zijn.
  - Gebruik het apparaat niet als het beschadigd is. Neem, in geval van twijfel, contact op met uw dealer.
  - Laat kinderen niet spelen met het apparaat.
  - Ga niet zitten of staan op het apparaat of op de uitstekende delen of laat kinderen hier niet op zitten of staan.
  - Hang niet aan de deur van het apparaat.
- Uw apparaat bevat geen gefluorideerde koelmiddelen (CFC/HFC), maar wel isobutaan (R 600 a), een aardgas dat erg compatibel is met de omgeving.  
(R 600 a) is zeer brandbaar. Zorg er daarom voor dat het koelcircuit niet beschadigd is ofwel tijdens het transport of tijdens de werking.
- In het geval van schade;
- Vermijd open vlammen, bronnen of vonken en brandbare stoffen.
  - Verlucht onmiddellijk de kamer waarin het apparaat zich bevindt.
  - In geval dat het koelmiddel in contact komt met uw ogen kan dit letsel veroorzaken.
- De ruimte in de kamer waarin het apparaat geïnstalleerd is, mag niet kleiner zijn dan 10 kubieke meter.
- Verbrand uw toestel niet. Het apparaat bevat bestanddelen zonder CFK in de isolatie. Deze zijn brandbaar.
- Neem contact op met de plaatselijke instanties in uw regio voor informatie over de beschikbare faciliteiten voor het verwijderen van uw apparaat.

⚠ **Waarschuwing** - Ventilatieopeningen in de behuizing van het apparaat of in de ingebouwde structuur niet afdekken.

⚠ **Waarschuwing** - Gebruik geen andere mechanische apparaten of andere middelen om het ontdooiingsproces te versnellen dan die apparaten of middelen die door de fabrikant worden aangeraden.

⚠ **Waarschuwing** - Beschadig het koelcircuit niet.

⚠ **Waarschuwing** - Gebruik geen elektrische apparaten in de bewaarladen van het apparaat, tenzij ze door de fabrikant worden aangeraden.

- Vermijd om de metalen draden van de condensor aan de achterkant van het apparaat aan te raken omdat dit verwondingen kan veroorzaken.
- In het geval van een mogelijk defect, koppel het apparaat eerst los van het elektriciteitsnetwerk.
- Voor u het apparaat reinigt, verwijder altijd de stekker uit het stopcontact of schakel de stroombreker uit. Trek nooit aan de elektriciteitskabel. Trek altijd aan de stekker.
- Reparaties aan elektrische apparatuur mogen alleen worden uitgevoerd door een bevoegde installateur. Als de elektriciteitskabel beschadigd is, moet de fabrikant of de klantendienst deze vervangen om gevaar te vermijden.

## Transportinstructies

Het toestel mag enkel in staande positie worden vervoerd.

De oorspronkelijke verpakking moet intact blijven tijdens het transport.

Na een transport in horizontale positie, mag het toestel in gebruik worden genomen vier uur nadat het opnieuw verticaal werd recht gezet.

Het toestel moet worden beschermd tegen regen, vochtigheid en andere atmosferische invloeden.

De fabrikant neemt geen aansprakelijkheid op zich als de veiligheidsinstructies niet werden nageleefd.

## Verwijderen

Maak het toestel onmiddellijk onbruikbaar. Trek de stekker uit het stopcontact en knip de stroomkabel kapot. Verwijder of verniel de klik- of slotvergrendeling voor u het toestel weggooit. Op deze manier verhindert u dat kinderen zichzelf kunnen ontsluiten en hun leven in gevaar kunnen brengen.

## Installatie van het apparaat

- Plaats het apparaat niet in een ruimte waar de temperatuur kan dalen tot minder dan 10°C 's nachts en/of vooral in de winter. Bij lagere temperaturen zou het apparaat mogelijk niet kunnen werken. Dit zou de bewaartijd van de etenswaren verkorten.
- De klimaatklasse van uw apparaat wordt vermeld op het typeplaatje dat zich binnen in het apparaat bevindt. Deze specificeert de juiste werkingsomgevingstemperatuur zoals hieronder uitgelegd.

### Klimaatklasse Omgevingstemperatuur

SN.....	+10 °C tot 32 °C
N .....	+16 °C tot 32 °C
ST .....	+18 °C tot 38 °C
T.....	+18 °C tot 43 °C
SN-ST .....	+10 °C tot 38 °C
SN-T .....	+10 °C tot 43 °C

## Locatie

Plaats het toestel enkel in droge ruimtes die verlucht kunnen worden.

Vermijd direct zonlicht of directe warmtebronnen zoals een kachel of een verwarmingstoestel.

Indien dit niet vermeden kan worden, moeten de volgende minimumafstanden nageleefd worden:

Elektrische kachels: 3,00 cm

Verwarmingstoestel 3,00 cm

Koelapparaten 2,50 cm

- Zorg voor voldoende luchtcirculatie voor uw toestel.

- Zorg voor voldoende ruimte rond het toestel, zodat de lucht er vrij kan circuleren.

Plaats de twee plastic muurtussenstukken die bij het toestel werden geleverd en draai 1/4 draai naar de condensor aan de achterkant van het toestel (**Afb. 3**).

- Het toestel moet op een vlak oppervlak worden geplaatst. De twee voetjes aan de voorkant kunnen worden afgesteld. Om er zeker van te zijn dat het toestel waterpas staat, draait u de twee voetjes aan de voorkant rechtsom of linksom totdat u een goed contact met de vloer hebt. Het juist afstellen van de voetjes voorkomt overdreven trillingen en lawaai.

## Elektrische aansluitingen

### Waarschuwing

Dit toestel moet worden geaard.

- Controleer of het stroomtype en het voltage in uw regio overeenkomen met die vermeld op het typeplaatje binnenin het toestel.

- De elektrische beveiliging van het apparaat is enkel verzekerd wanneer het aardingssysteem in het huis geïnstalleerd is overeenkomstig de reglementeringen.

- Zorg bij de plaatsing van het apparaat ervoor dat de elektriciteitskabel hier niet onder vastraakt, anders wordt de kabel mogelijk beschadigd.

- Zorg ervoor dat de stekker eenvoudig toegankelijk blijft. Gebruik geen meervoudige adapter of verlengkabel.

- De elektrische specificaties van uw apparaat worden vermeld op het typeplaatje dat zich binnen in het apparaat bevindt.

- Geleid de elektriciteitskabel voor een eenvoudige aansluiting en afsluiting na de installatie.

- Een contactseparator dient te worden gebruikt wanneer de elektriciteitskabel niet toegankelijk is. (voor inbouwmodellen)

## Uw apparaat leren kennen

### Waarschuwing

De hieronder vermelde informatie over de accessoires wordt alleen als referentie gegeven. De accessoires hieronder zijn mogelijk niet exact dezelfde als de accessoires van uw apparaat.

#### Afb. 1

- A) Diepvriesgedeelte
  - B) Koelkastgedeelte
1. Bakje voor ijsblokjes
  2. Rooster vriesgedeelte
  3. Binnenlichtje
  4. Thermostaatknop
  5. Roosters koelgedeelte
  6. Flessen- en blikjesrek
  7. Afvoerkanaal dooiwater - uitloop
  8. Vochtigheidsregeling van groentela
  9. Groentelade
  10. Saladelade
  11. Verstelbare voetjes
  12. Vak voor zuivelproducten
  13. Deurvak
  14. Eierrek
  15. Schuivende bewaardozen
  16. Flessenrek

## Hoe de accessoires te gebruiken

### Scheiding in groentelade (Afb. 7-a)

De scheidingstukken in de groentelade dienen om het fruit en de groenten tegen kneuzingen te beschermen.

### Vochtigheidsregeling van groentelade (Afb. 7-b)

Deze werd ontworpen om uw groenten vers te houden, zonder vocht te verliezen. Daarom circuleert koude lucht rond de groentela. De hoeveelheid koude lucht die uit de groentela stroomt, kan geregeld worden via de knoppen op de voorkant van zijn deksel. U kunt de vochtigheidsregelknop instellen op een positie die geschikt is voor de mate van vochtigheid en koude van de levensmiddelen binnenin. Als u ze koeler wilt zetten, moet u de knop op "Open" zetten, als u ze minder wilt afkoelen maar hun vochtigheid gedurende een langere periode wilt behouden, zet u de knop op "Gesloten". De posities tussenin laten u de afkoeling en behoud van vochtigheid regelen naar wens.

### Schuivende bewaardozen (Afb. 7-c)

Dit accessoire werd ontworpen om het volume van de deurvakken meer doeltreffend te gebruiken. Door de dozen naar links of naar rechts te schuiven, is het gemakkelijk om hoge flessen op het schap eronder te plaatsen.

### Flessen- en blikjesrek (Afb. 7-d)

Dit accessoire kan worden gebruikt om een fles of 3 blikjes naast elkaar te bewaren.

## Voor het opstarten

Voor u uw toestel in gebruik neemt, moeten de volgende punten opnieuw worden gecontroleerd voor de veiligheid:

- Staat het toestel juist op de grond?
- Is er voldoende ruimte voor een goede luchtcirculatie?
- Is de binnenkant proper? (Zie ook het deel Schoonmaak en onderhoud)
- Plaats de thermostaatknop in het midden tussen 1 en 5 of Min. en Max.
- Plaats nu de stekker van het toestel in het stopcontact.

De compressor is ingeschakeld, het lampje binnenin gaat branden als de deur open gaat.

Plaats geen levensmiddelen in de koelkast tot de temperatuur het gewenste niveau bereikt heeft.

## De werkingstemperatuur instellen

(Fig. 2)

De werkingstemperatuur wordt geregeld door de temperatuurknop.

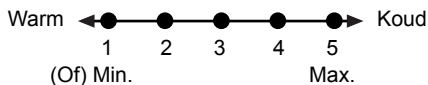

**1 = Laagste koelinstelling**(Warmste instelling)

**5 = Hoogste koelinstelling**(Koudste instelling)

(Of)

**Min. = Laagste koelstand**

(Warmste instelling)

**Max. = Hoogste koelstand**

(Koudste instelling)

De gemiddelde temperatuur in de koelkast zou ongeveer +5°C moeten bedragen.

Kies een stand overeenkomstig de gewenste temperatuur.

U kunt de werking van uw toestel stoppen door de thermostaatknop in de positie "0" te zetten.

Merk op dat er in het koelgebied verschillende temperaturen zijn.

Het koudste gedeelte bevindt zich onmiddellijk boven het groentevak.

De binnentemperatuur hangt ook af van de omgevingstemperatuur, hoe vaak de deur geopend wordt en de hoeveelheid voedsel die in de koelkast bewaard wordt.

De deur vaak openen doet de temperatuur in de koelkast stijgen.

Daarom wordt aanbevolen om de deur zo snel mogelijk te sluiten na elk gebruik.

## Koelen

### Bewaren van voedsel

Het **koelkastgedeelte** dient voor het bewaren van vers voedsel en drank.

Bewaar melkproducten in het daartoe bedoelde vak in de koelkast.

Flessen kunnen in de flessenhouder worden gezet of in het flessenvak van de deur.

Rauw vlees kan het best worden bewaard in een polyethyleen zak in het vak helemaal onderaan in de koelkast.

Laat hete voedingswaren en dranken eerst afkoelen tot kamertemperatuur voor u ze in de koelkast plaatst.

#### **Opgepast**

Bewaar geconcentreerde alcohol enkel rechtopstaand en goed gesloten.

#### **Opgepast**

Bewaar geen explosieve bestanddelen of containers met ontvlambaar drijfgas (slagroomverdelers, spuitbussen, enz.) in het toestel. Er is **gevaar op explosie**.

### Ontdooien van het toestel

Het koelkastgedeelte ontdooit automatisch. Het dooiwater vloeit door de afvoerpijp naar een verzamelbak aan de achterkant van het toestel (**Afb. 4**).

Tijdens het ontdooien worden aan de achterkant van de koelkast waterdruppels gevormd omwille van de verdamper. Als deze druppels niet allemaal naar beneden lopen, kunnen ze mogelijk opnieuw aanvriezen. Verwijder ze na het ontdooien met een doek die ondergedompeld werd in warm water en gebruik nooit een hard of een scherp voorwerp.

Controleer af en toe de stroom van het dooiwater. Het kan nu en dan verstopt raken. Reinig met een q-tip of iets dergelijk (zie het deel "Schoonmaak en onderhoud".)

## Diepvriezen

### Voedsel invriezen

Het invriesvak is gemarkeerd met  dit symbool.

U kunt het apparaat gebruiken voor het invriezen van verse voedingswaren evenals voor het bewaren van diepvriesproducten. Raadpleeg de aanbevelingen die op de verpakking van uw voedsel staan vermeld.

#### **Opgepast**

Vries geen bruisende dranken in omdat de fles kan barsten wanneer de vloeistof wordt bevroren.

Wees voorzichtig met diepvriesproducten zoals gekleurde ijsblokjes.

Overschrijd de vriescapaciteit van uw toestel niet binnen een tijdspanne van 24 uur. Zie het vermogensetiket.

Ten einde de kwaliteit van het voedsel te behouden, moet het invriezen zo snel mogelijk gebeuren.

Op die manier zal de invriescapaciteit niet worden overschreden en zal de temperatuur in de diepvriezer niet stijgen.

#### **Opgepast**

Houd het al diepgevroren voedsel altijd apart van vers voedsel.

Bij het invriezen van warm voedsel, zal de koelcompressor werken tot het voedsel volledig bevroren is. Dit kan tijdelijk leiden tot een overdreven afkoeling van het koelkastgedeelte.

Wees niet bezorgd als u de deur van de diepvriezer moeilijk kunt openen net nadat u ze gesloten hebt. Dit komt door het drukverschil dat zal worden gelijk gemaakt na enkele minuten zodat u de deur terug normaal kunt openen.

U zult een vacuümgeluid horen net nadat u de deur sluit. Dit is normaal.

## Ijsblokjes maken

Vul de vorm voor 3/4 met water en plaats hem in de diepvriezer.

Zodra het water bevroren is, kunt u de ijsblokjes verwijderen.

Gebruik nooit scherpe voorwerpen, zoals messen en vorken voor het verwijderen van de ijsblokjes. U kunt zichzelf verwonden!

Laat de ijsblokjes lichtjes ontdooien of plaats de onderkant van de vorm enkele ogenblikken in heet water.

## Ontdooien van het apparaat

Buitensporige ijsafzetting zal de prestaties van de diepvriezer beïnvloeden.

Er wordt daarom aanbevolen dat u het toestel minstens tweemaal per jaar ontdooit of telkens wanneer de ijsafzetting meer dan 7 mm bedraagt.

Ontdooi uw toestel wanneer er slechts weinig of geen voedsel in zit.

Verwijder het diepvriesvoedsel. Verpak het diepvriesvoedsel in verschillende lagen papier of een deken en bewaar op een koude plaats. Verwijder de stekker uit het stopcontact of verwijder de zekering om het ontdooiproces te beginnen.

Verwijder de accessoires (zoals schappen, lades, enz.) uit het toestel en gebruik een geschikte container om het dooiwater op te vangen.

Gebruik een spons of een zachte doek om het dooiwater te verwijderen indien nodig

**(Afb. 6).**

Houd de deur open tijdens het ontdooien. Plaats bakken met warm water in de kast om het ontdooien te versnellen.

Gebruik nooit elektrische apparaten, ontdooisprays of puntige of scherpe voorwerpen zoals messen of vorken om het ijs te verwijderen.

Als het ontdooien klaar is, reinig het toestel aan de binnenkant. (zie het deel "Schoonmaken en onderhoud").

Steek de stekker opnieuw in het stopcontact. Plaats het diepvriesvoedsel in de lades en in de diepvriezer.

## Het lampje van de binnenverlichting vervangen (Afb. 5)

Als het lampje niet werkt, doet u het volgende.

### 1- De spanning op de wandcontactdoos uitschakelen en de stekker eruit halen

Mogelijk vindt u het nuttig om schappen te verwijderen voor een gemakkelijkere toegang.  
2 – Gebruik een platte schroevendraaier om het deksel van de lichtverspreider te verwijderen.

3- Controleer eerst of het lampje wel vast geschroefd is. Steek de stekker terug in en schakel aan.

Als het lampje werkt, plaats het deksel terug door eerst het achterste lipje in te steken en omhoog te duwen om de voorste twee lipjes te kunnen plaatsen.

4 - Wanneer het lampje niet brandt, schakel u de wandcontactdoos uit en trek u de stekker eruit. Vervang het lampje door een nieuw (SES) lampje van max 15 watt.

5 - Het kapotte gloeilampje onmiddellijk en voorzichtig weggooien.

Een vervanglampje kan gemakkelijk worden verkregen in een goede plaatselijke elektriciteits- of doe-het-zelf-winkel.

## Schoonmaak en onderhoud

### Buiten- en binnenoppervlakken

#### **Opgepast**

**Trek voordat u met schoonmaken begint, altijd de elektriciteitskabel uit of schakel de stroombreker uit.**

Reinig de buitenkant met lauw water en een zacht reinigingsmiddel.

Gebruik nooit schuurmiddelen of zure middelen.

Wrijf de binnenkant droog.

Zorg ervoor dat er geen water in contact komt met de elektrische aansluitingen van de temperatuurbediening of het binnenlampje.

[Downloaded from Fridge-Manual.com Manuals](http://www.fridge-manual.com/Manuals)

Indien het toestel gedurende lange tijd niet zal worden gebruikt, schakel het uit en verwijder alle voedingswaren. Reinig het toestel en laat de deur open staan.

Om het uiterlijk van uw toestel te behouden, kunt u de buitenkant en de deuraccessoires laten glanzen met een siliconenwas.

Reinig de condensator aan de achterkant van het toestel slechts eenmaal per jaar met een borstel of een stofzuiger. Een stoflaag leidt tot een verhoogd stroomverbruik.

Inspecteer de pakking van de deur regelmatig. Reinig enkel met water en wrijf volledig droog.

### Reinigen van de accessoires

#### **Deurrekjes:**

Verwijder alle voedingswaren uit de deurrekjes. Til het deksel van het rekje omhoog en trek het er zijdelings af.

Verwijder de onderkant van het deurrekje door het naar boven te duwen.

#### **Opvangbak:**

Zorg ervoor dat de bak aan de achterkant van het toestel altijd proper is.

Maak voorzichtig het klepje los van de bak van de compressor door dit met behulp van een gereedschap zoals een schroevendraaier te duwen zodat de bak kan worden verwijderd. Til het bakje, reinig en wrijf het droog.

Monteer opnieuw in de omgekeerde volgorde.

#### **Groentelade of schuiven:**

Om een lade te reinigen, trekt u deze zo ver mogelijk naar buiten. Vervolgens kantelt u de lade naar boven en trekt u de lade er helemaal uit



## Praktische tips en opmerkingen

### Koelen

- Maak verse voedingswaren en groenten schoon voor u ze in de groentelade plaatst.
- Verpak voedingswaren altijd of plaats ze in een geschikte doos voor u ze in het toestel plaatst.
- Plaats voedsel dat niet geschikt is om op koude temperaturen te worden bewaard in polyethyleen zakken (ananas, meloenen, komkommers, tomaten, enz.).
- Voedingswaren met een sterke geur of die gemakkelijk geuren opnemen, moeten worden gewikkeld in luchtdicht of geurbestendig verpakkingsmateriaal.
- Houd verse voedingswaren gescheiden van bereid voedsel om besmetting met bacteriën te voorkomen.
- Bewaar vers vlees nooit langer dan 2 of 3 dagen in de koelkast.
- Verwijder overgebleven voedingswaren in blik uit het blik en bewaar in een geschikte doos.
- Controleer de uiterste datum die is aangegeven op de verpakking van etenswaren.
- Blokkeer de luchtcirculatie in het toestel niet door de schappen te bedekken.
- Bewaar nooit gevaarlijke of giftige stoffen in uw toestel.
- Controleer altijd voedingswaren die gedurende lange tijd bewaard werden om te zien of ze nog geschikt zijn voor consumptie.
- Bewaar nooit gekookte en verse levensmiddelen in dezelfde doos.
- Sluit de deur onmiddellijk na het openen om een onnodig stroomverbruik te vermijden.
- Gebruik geen harde of scherpe objecten om de ijsafzetting te verwijderen.
- Plaats geen hete voedingsmiddelen in uw toestel.

### Diepvriezen

- Laat voedingsmiddelen altijd ontdooien in een doos waarin het dooiwater kan weglopen.
- Overschrijd nooit de maximum toegelaten vriescapaciteit bij het invriezen van verse voedingsmiddelen (zie het deel "Invriezen")
- Geef kinderen geen ijs en waterijs direct uit de vriezer.  
De lage temperatuur kan de lippen 'verbranden'.
- Vries ontdooid voedsel nooit opnieuw in, ontdooid voedsel moet binnen de 24 uur geconsumeerd worden. Enkel voedsel dat bereid werd, kan opnieuw worden ingevroren.
- Neem geen diepvriesproducten uit met natte handen.
- Bewaar enkel verse en onberispelijke voedingsmiddelen.
- Gebruik altijd het juiste verpakkingsmateriaal om geurpenetratie of degradatie van voedingsmiddelen te vermijden.
- Bewaar in de winkel gekochte diepvriesproducten in overeenstemming met de instructies op het pak.
- Vries bereide voedingsmiddelen in kleine hoeveelheden in. Dit zorgt voor snel invriezen en behoudt de kwaliteit van de voedingsmiddelen.
- Vries geen vloeistoffen in stevig gesloten flessen of containers in.  
De flessen/containers kunnen barsten bij lage temperaturen.
- Draag diepvriesproducten in geschikte zakken en plaats ze zo snel mogelijk in uw diepvriezer.  
Laat levensmiddelen altijd in het koelgedeelte ontdooien.

## Voorbeelden van gebruik

Witte wijn, bier en mineraal water	koelen voor gebruik
Bananen	bewaar niet in een koelkast
Vis of slachtafval	bewaar enkel in polyethyleen zakken
Kaas	gebruik luchtdichte dozen of polyethyleen zakken voor de beste resultaten, verwijder één uur voor gebruik uit de koelkast.
Meloenen	bewaar enkel gedurende een korte tijdsperiode, gebruik een luchtdichte verpakking
Rauw vlees en gevogelte	bewaar niet samen met delicate voedingsmiddelen zoals bereid voedsel of melk

## Normale werkingsgeluiden

**Verschillende functionele geluiden zijn volledig normaal omwille van de werking van het koelsysteem van uw toestel:**

- Gorgelende, bubbelende, gonzende geluiden worden veroorzaakt door de koelvloeistof die circuleert in het koelsysteem. Deze geluiden kunnen nog een korte tijd na het uitschakelen van de compressor worden gehoord.
- Plotse, scherp krakende of knallende geluiden worden veroorzaakt door de expansie en samentrekking van de binnenwanden of van sommige componenten in de kasten.
- Zoemende, gonzende, pulserende of brommende geluiden worden veroorzaakt door de compressor. Deze geluiden zijn iets luider bij het inschakelen van de compressor en nemen af wanneer het toestel de werkingstemperatuur bereikt.

**Ten einde storende vibraties en geluiden te vermijden, zorg ervoor dat:**

- Uw koelkast waterpas staat op alle vier de voetjes.
- Uw koelkast niet in contact staat met de muren, omringende objecten of keukenkasten en meubilair.
- Blikjes, flessen of schotels in de koelkast elkaar niet raken of rammelen tegen elkaar.
- Alle schappen en lades correct in de koelkasten en deuren gemonteerd zijn.

## Wat als...

### 1- Het toestel niet wil werken, zelfs als het ingeschakeld is.

- Controleer of de stekker goed in het stopcontact zit!
- Controleer of de netvoeding juist werkt en of een zekering gesprongen is!
- Controleer de temperatuurregeling voor een correcte instelling!

### 2- Er een stroomonderbreking is.

Uw diepvriezer is geschikt voor het langdurige bewaren van gekochte diepvriesproducten en kan worden gebruikt om verse etenswaren in te vriezen en te bewaren.

Open de deur niet in geval van stroomstoring.

Voor een  \*\*\* gewaardeerd apparaat, wordt ingevroren voedsel in het invriesvak niet beïnvloed als het defect minder lang duurt dan de bewaartijd na het "Bewaringstijd in geval van Defect (uren)", die vermeld staat op het typeplaatje.

Wanneer de stroomstoring langer duurt dan de "Bewaringstijd in geval van Defect (uren)" dient het voedsel te worden gecontroleerd en direct te worden geconsumeerd of te worden gekookt en vervolgens opnieuw worden ingevroren.

### 3- Het lampje binnenin niet werkt.

Controleer de stroomtoevoer!

Controleer de installatie van de gloeilamp! Verwijder de stekker uit het stopcontact voor u de gloeilamp controleert. (Zie ook het deel "Het lampje van de binnenverlichting vervangen")

### 4- Andere mogelijk defecten

Niet elk defect is een geval voor onze klantendienst. U kunt vaak het probleem zelf zonder hulp van onze dienst oplossen. Voor u hulp van onze dienst aanvraagt, controleer of het defect veroorzaakt werd door een werkingsfout. Indien dit het geval is, en een dienstverlening werd aangevraagd, wordt een servicekost aangerekend, zelfs als het toestel nog onder de garantie valt.

Als het probleem blijft duren, neem contact op met uw leverancier of met onze klantendienst.

Houd het type en serienummer van uw toestel bij de hand als u belt. Het typeplaatje bevindt zich binnenin het toestel.

## De deuren omkeren

Ga verder in numerieke volgorde (**Afb. 8**).

# Energie

Fabrikant

Model

## Efficiënter



## Minder efficiënt

Energieverbruik kWh/jaar

*(Gebaseerd op standaard testresultaten gedurende 24 uur)*

Eigenlijk verbruik is afhankelijk van de wijze waarop het apparaat wordt gebruikt en waar het is geplaatst.

Volume verse levensmiddelen 1

Volume diepvriesproducten 1

Volume koelgedeelte 1

## Geluidsniveau

(dB(A) re 1 pW)

[Downloaded from Fridge-Manual.com Manuals](http://www.fridge-manual.com/Manuals)

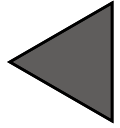

U kunt het energieplaatje steken in de polyzak bovenin

