



Owner's Manual Model TG32P31



PREFACE

Thank you for purchasing products from EASTERTOOLS & EQUIPMENT, INC. We appreciate your business. The following manual is only a guide to assist you and is not a complete or comprehensive manual of all aspects of maintaining and repairing your generator. The equipment you have purchased is a complex piece of machinery. We recommend that that you consult with a dealer if you have doubts or concerns as to your experience or ability to properly maintain or repair your equipment. You will save time and the inconvenience of having to go back to the store if you choose to write or call us concerning missing parts, service questions, operating advice, and/or assembly questions. Our gasoline generators have some of the following features:

- . Lightweight construction
- . Air cooled
- . Four-stroke gasoline internal combustion engine
- . Recoil starter
- . Large fuel tank
- . Automatic voltage stabilizer
- . NFB circuit protector
- . Low oil level sensor

The ETQ air-cooled gasoline generators are widely used when electrical power is scarce. Our generators provide a portable mobile solution in supplying power for field operations during project construction.

This manual will explain how to operate and service your generator set.

If you have any questions or suggestions about this manual, please contact your local dealer or us directly. ***Consumers should notice that this manual might differ slightly from the actual product as more improvements are made to our products. Some of the pictures in this manual may differ slightly from the actual product as well. Eastern Tools and Equipment, Inc. reserves the right to make changes at any time without notice and without incurring any obligation.***

TABLE OF CONTENTS

	Page
TECHNICAL SPECIFICATIONS AND DATA	1
EQUIPMENT DESCRIPTION & KNOWING YOUR GENERATOR	2
PACKAGE CONTENTS	3
ASSEMBLY	4
SAFETY PRECAUTIONS	7
Danger	7
Electric shock and short circuit	7
Prevention from accidental burns	7
Refueling precautions	7
Engine safety precautions	8
Generator safety	8
PREPARATION BEFORE OPERATION	8
Engine oil	8
Gasoline	9
Air cleaner	9
GROUNDING THE GENERATOR	10
OPERATING THE GENERATOR	10
Starting the engine	10
Connecting electrical loads and electrical capacity	11
Stopping the engine	12
RECEPTACLES	13
MAINTENANCE	14
Cleaning the generator	15
Spark Plug	15
Storage	16
TROUBLESHOOTING	17
WIRING DIAGRAM	18
PARTS LISTING	19
EXPLODED GENERATOR VIEW	19
CRANKCASE	22
PUSH ROD & VALVE ROCKER	23
CYLINDER HEAD & CYLINDER HEAD COVER ASSEMBLY	24
CRANKCASE COVER ASSEMBLY	25
CRANKSHAFT, PISTON & TIE-ROD	26
CARBURETOR ASSEMBLY & AIR CLEANER ASSEMBLY	27
FLYWHEEL & RECOIL STARTER	28
IGNITION COIL	29
REGULATING CONTROL SYSTEM	29
LIMITED WARRANTY	30
PRODUCT REGISTRATION	33

TECHNICAL SPECIFICATIONS AND DATA

	TG32P31
Engine Type	4-stroke, Air-cooled, OHV
Displacement	208 cc 12.69 cu in
Bore × Stroke	70×54 mm 2.76×2.13 in
Engine Rated Power	5.2 KVA @ 3600 r/min 7 Hp @ 3600 r/min
Fuel	Unleaded
Fuel Tank Capacity	13.6 L 3.6 Gal
Operation Hours	13Hrs @ 50% load
Engine Oil	SAE 10W-30 or equivalent motor oil
Engine Oil Capacity	0.6L (20.3 Ounces) 1.Need to add oil to engine when “oil warning light “ is on. 2.Engine may stop and will damage if the oil is too low.
Engine Start Pattern	Manual start
Generator Type	Synchronous generator
Phase	Single
Power Factor	Cos θ = 1.0
AC Output Voltage	120V
AC Output Frequency	60Hz
AC Output Max Power	3600 ± 10% Watts
AC Output Rated Power	3200 ± 10% Watts
Noise Level	65 dB @ 7m
Product Weight	45 kg 99.2 lbs
Product Dimensions	59×42.5×44 cm 23.2x16.7x17.3 in

EQUIPMENT DESCRIPTION & KNOWING YOUR GENERATOR

Please read this manual and follow the procedures covered in this manual. Become familiar with the generators functions, applications, and limitations.

Below is a diagram of the locations of the various controls and functions of the generator

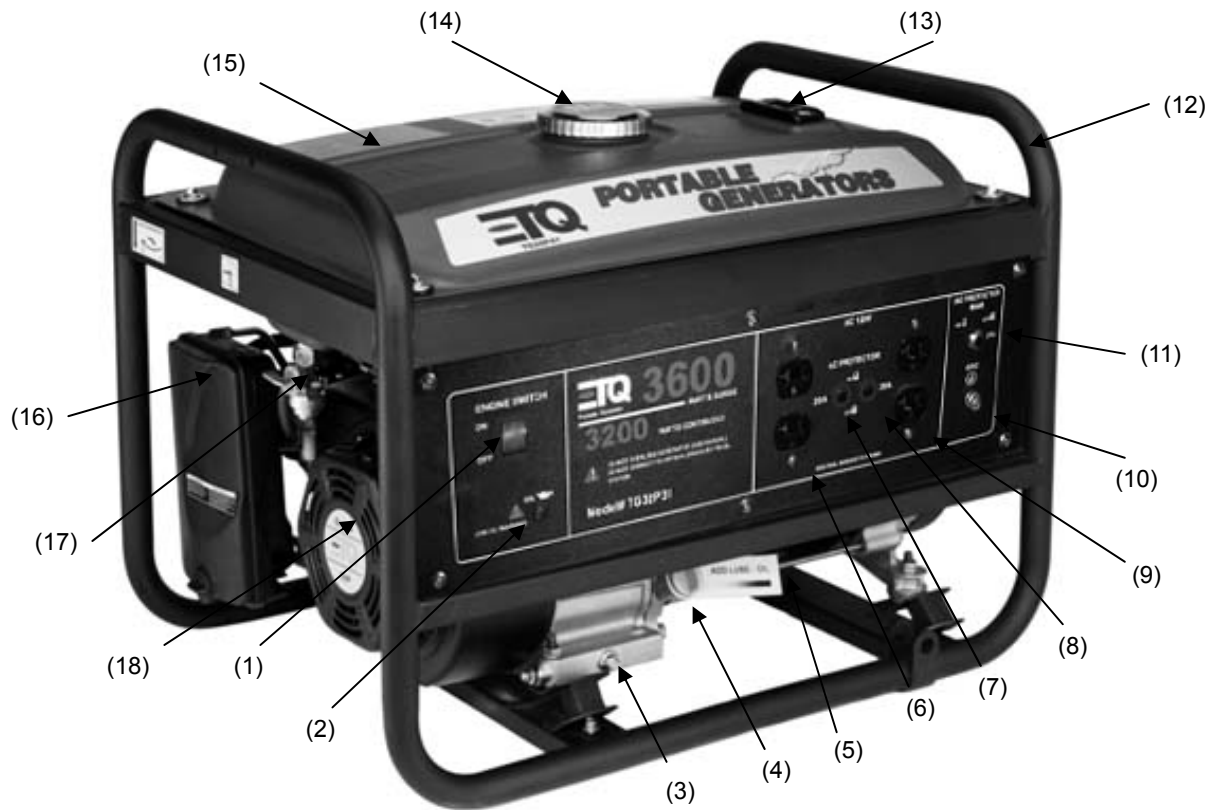







(1) ENGINE SWITCH	(11) AC CIRCUIT BREAKER 27A
(2) OIL INDICATOR LIGHT ASSY	(12) FRAME COMP
(3) OIL DRAIN PLUG	(13) FUEL GAUGE
(4) OIL FILLER CAP	(14) FUEL TANK CAP
(5) ALTERNATOR	(15) TANK COMP,FUEL
(6) 120V DUPLEX RECEPTACLE 5-20R	(16) AIR CLEANER
(7) AC CIRCUIT BREAKER 20A	(17) COCK ASSY.FUEL
(8) AC CIRCUIT BREAKER 20A	(18)RECOIL STARTER
(9) 120V DUPLEX RECEPTACLE 5-20R	
(10) GROUND TERMINAL	

WARNING: DO NOT exceed the generator's wattage/amperage capacity. Our products are continuously being changed and improved. Every effort has been made to ensure that information in the manual is accurate and up to date. However, we reserve the right to change, alter or otherwise improve the product and this manual at any time without prior notice.

PACKAGE CONTENTS

Your generator comes with the items listed below. Please check to see that all of the following items are included with your generator.

If you are missing components DO NOT RETURN TO STORE, please call (888)908-6200 for customer service.

Order No.	Name	Qty
1	Air-cooled generator set	1
2	Tool Kit:  Flat Head Screwdriver  Spark Plug Wrench  Wrench, 8×10 17×19	1
3	Assembly Kit:  Wheel (2 pcs)  Handle  Wheel Kit Hardware (2 set)  Generator Foot (2 pcs)	1
4	Owner's manual	1

ASSEMBLY

In order to best protect the generator while in the package, this product comes with some components disassembled. Please complete the following assembly steps before proceeding to use the generator. For ease of assembly, we recommend attaching the components in the order listed in this manual.

If after reading this section, you are unsure about how to perform any of the steps, please call (888)908-6200 for customer service.

⚠ WARNING: This generator is heavy. Some assembly procedures may require two people.

Attach Feet

To attach the feet to the generator, perform the following steps:

1. Stack the two generator wheels on top of each other. Lift the end of the generator that has the recoil starter onto the stack of wheels (see figure 1). Be careful not to obstruct any holes on the generator.
2. Place one foot onto the frame as shown in figure 2. Line up the holes on the generator frame with the holes on the bracket portion of the foot. Tighten the M6x40 bolts and M6 nuts, using the included wrench.
3. Repeat step 2 for the other generator foot.



Figure 1 - Stacking the wheels



A



B

Figure 2- Foot assembly

Attach Wheels

To attach the wheels to the generator, perform the following steps:

1. Take one wheel shaft and one M12 nut as shown. Slide the wheel shaft, with the threaded part facing inward, through the frame holes. Secure using an M12 nut and the included wrench as shown in figure 4.
2. Lift up slightly the generator frame and put shaft into the holes of wheel and tighten it on the frame and Slide the wheel onto the axle and secure in place using a large cotter pin as shown in figure 5.
3. Place one washer on the shaft and do not obstruct the hole of the shaft. Spread the pin legs apart slightly to help secure the pin in place.
4. Repeat steps 2 and 3 for the other wheel.



Figure 3 - Placing the shaft



Figure 4 - Shaft assembly



Figure 5 - Wheel installation

Attach Handles

The handles attach to the same end of the generator as the feet. To attach the handles to the generator, perform the following steps:

1. The handle assembly consists of the handle, two bolts, and two nuts as shown in figure 6.
2. Line up the holes on the handle bracket, with bolts attached, the holes on the generator frame. Fasten it tightly with wrench.
3. Secure the handle to the frame using the bolt and nut. Make this attachment so that the nut is on the inside of the frame.
4. Fasten the bolt of the movable part.
5. Repeat steps 1-4 for the other handle.

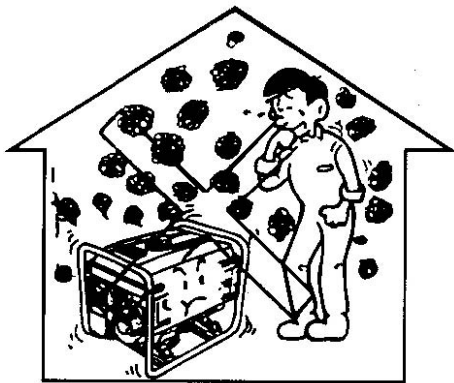

Figure 6 - Handle assembly

SAFETY PRECAUTIONS

In order to ensure safety for the consumer, please carefully follow instructions on being careful with the generators.

Operate the generator ONLY outdoors. Never run the generator indoors as the engine gives off poisonous carbon monoxide, an odorless and colorless gas. Inhaling carbon monoxide will cause nausea, fainting or death. Also, keep the generator at least 3 feet away from flammable matter for adequate ventilation.



DANGER

Always properly ground the generator. Failing to do so can result in electrocution, particularly if the generator is equipped with a wheel kit.

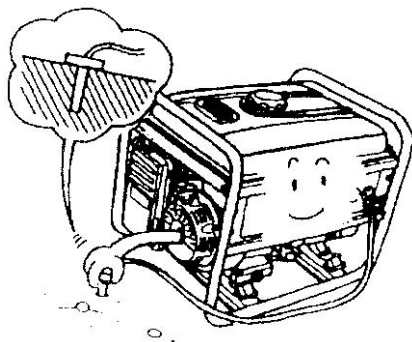

ELECTRIC SHOCK AND SHORT CIRCUIT

Be sure to notify the utility company when using the generator for backup power. Use approved transfer equipment to isolate the generator from electric utility. In highly conductive area such as metal decking or steel work, use a ground circuit fault interrupter. Never touch the generator if the generator is wet. Also, never touch the generator if your hand is wet. Never operate your generator if the weather conditions call for any type of precipitation such as rain, snow, or fog.

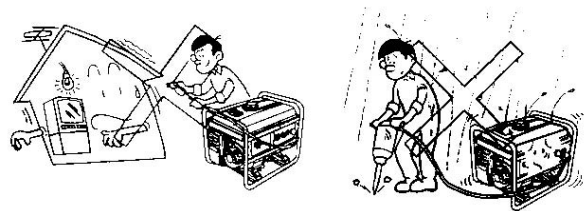

PREVENTION FROM ACCIDENTAL BURNS

Never touch the muffler and its cover when the engine is running. Never touch the muffler and cover after the engine has been used, as the muffler remains hot for a good period of time.

REFUELING PRECAUTIONS

Gasoline and its vapors are extremely flammable. Do not smoke near gasoline and keep gasoline away from generator while the generator is running. When adding fuel, turn the generator off and let it cool at least 2 minutes before removing the gas cap. Loosen gas cap slowly to relieve the pressure in the tank.

Fill fuel tank outdoors and never overfill the tank.

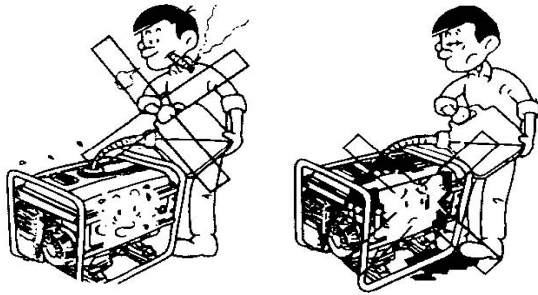

When storing gasoline or equipment with fuel in tank.

Store away from appliances or equipment that have a pilot light or other ignition sources because it can ignite gasoline vapors.

ENGINE SAFETY PRECAUTIONS

Do not touch hot surfaces. Allow equipment to fully cool down before touching.

After the generator has been run, the engine produces heat. The temperature of the muffler and nearby areas can reach or exceed 1600 F. Severe burns will occur on contact with skin. Do not modify the generator in any way. The generator supplies the rated voltage and rated frequency at its governed speed.

GENERATOR SAFETY

Never overload your generator as this can damage your generator or the electrical devices connected to it

Do not start generator with electrical devices connected to it. Start the generator first and after the speed of the generator stabilizes, electrical loads can be applied to it.

When connecting electrical loads, make sure the devices are "OFF" first before connecting them. Keep the same concept when disconnecting electrical devices; make sure all

devices are in the "OFF" position before disconnecting.

Operate the generator on level surfaces only. Inclined surfaces reduce the effective lubrication of the engine.

Do not expose the generator to excessive moisture, dust, dirt, or corrosive vapors.

PREPARATION BEFORE OPERATION

Before starting the generator, verify the following conditions.

ENGINE OIL

- Fill the engine with SAE 10W-30 engine oil for generator use or follow the table below.

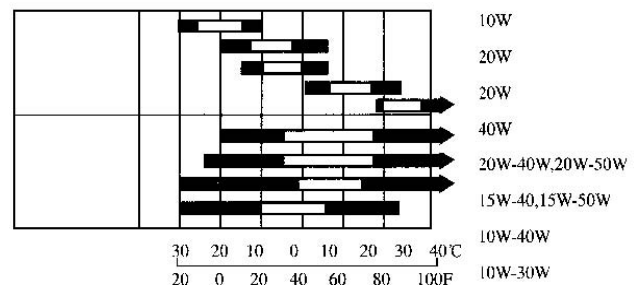

1. SINGLE VISCOSITY

2. MULT VISCOSITY

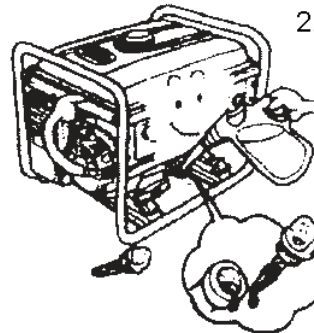

- Make sure the generator is on a level surface and make sure the oil dipstick is on tight.

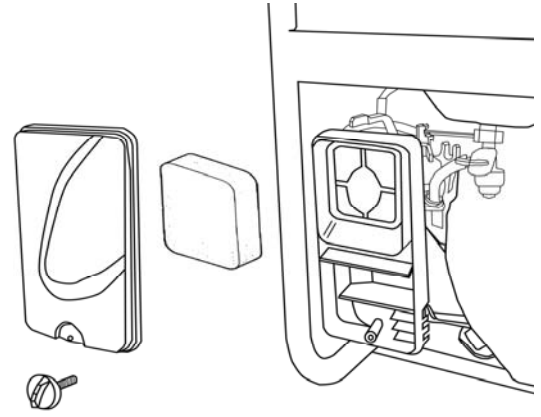
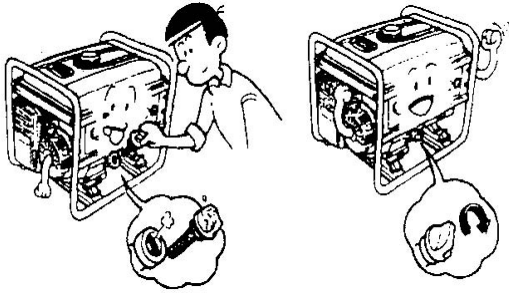

GASOLINE

- Add unleaded gasoline and never fill the fuel tank indoors. Also, be sure to install the fuel tank cap on tight after filling.

- If the air filter is dirty, remove and clean the element.
 - Wash in solvent
 - Squeeze
 - Soak oil
 - Squeeze dry

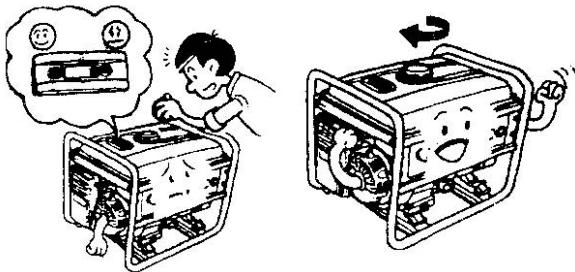

- **DO NOT** overfill the fuel tank. Always allow room for fuel expansion. **Never** fill the fuel tank when the engine is running or hot. Allow the unit to cool for two minutes before refueling. **DO NOT** use light a cigarette or smoke when filling the fuel tank.

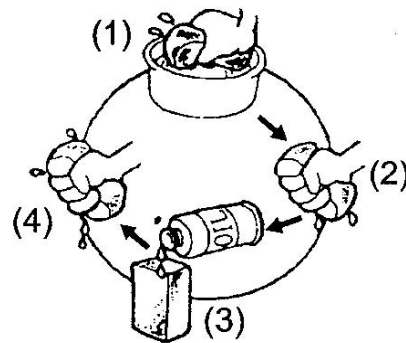

- Reinstall the air cleaner element and secure the cover by setting the cover spring.

AIR CLEANER

- **Unscrew the bolt from the air cleaner cover, and remove the air cleaner cover.**
- Check the air cleaner element to be sure they are clean and in good condition.

GROUNDING THE GENERATOR

The National Electric Code requires that the frame of generator and the external electrically conductive parts of the generator be connected to an approved earth ground. Local codes may differ and require other grounding specifications. For this purpose, please use the ground wire that attaches from the frame to the generator unit.

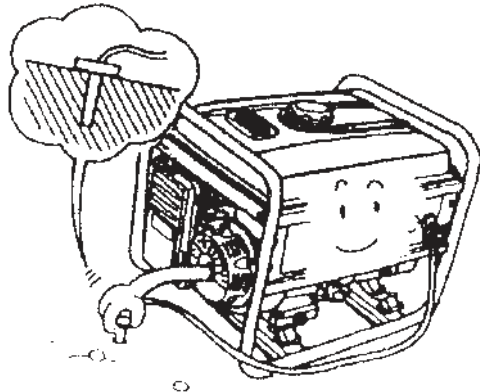

Using a No. 12 AWG (American Wire Gauge) stranded copper wire to the frame and to an earth-driven copper or brass grounding rod provides sufficient safety against shock. However, local codes may differ. Contact a local electrician to find out specifications for grounding your generator.

Note: Grounding your generator is highly recommended. It helps prevent electrical shock if a ground fault condition exists in the generator or in faulty connected electrical devices. Also, because the generator is rotating at high speeds, static electricity tends to buildup within the unit. Grounding helps dissipate the static electricity buildup often buildup in underground devices.

OPERATING THE GENERATOR

STARTING THE ENGINE

Before starting the engine, verify that the engine oil is full, gasoline is full, and air Filter is in place. Also, disconnect any load from the AC receptacle (Figure 1) .

Figure 1. Disconnecting electrical devices

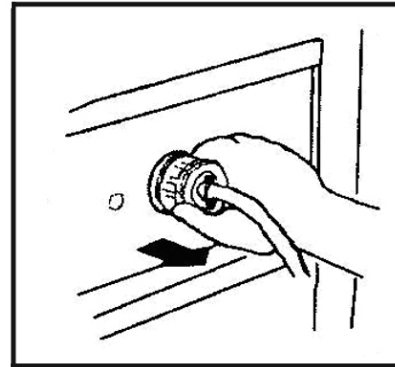

- Turn the fuel valve to the "On" position (Figure 2).

Figure 2. Fuel Valve

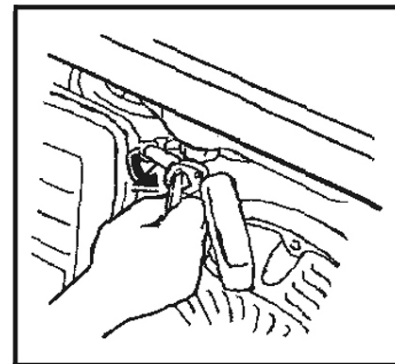

- Turn the engine switch to the "ON" position (Figure 3).

Figure 3. Engine switch on position

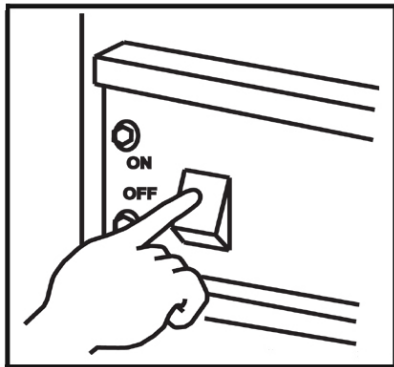

- Pull the recoil starter grip lightly until resistance is felt, then pull hard.
- **Warning:** Do not allow the starter grip to snap back against the engine. Return it gently.
- When start the generator, please push the choke rod to the "close" position. If can not start with the correct step, please adjust the position of the choke rod.

Figure 4. Recoil starting rope

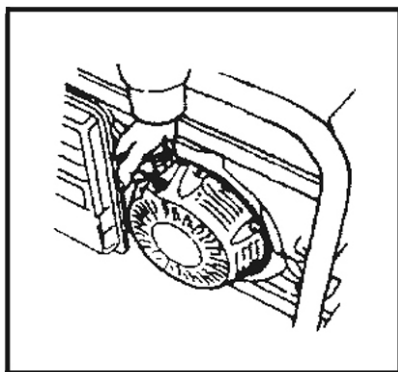

- Push the choke rod to the "OPEN" position a short distance at a time over several seconds as the engine warms up.

CONNECTING ELECTRICAL LOADS AND ELECTRICAL CAPACITY

After starting the generator, let the engine warm up after connecting electrical loads to it. Do not have any electrical loads connected before

starting the generator.

Make sure all electrical devices are 60 Hz devices.

Do not connect 50 Hz devices to the generator.
Do not connect 3-phase loads to the generator.
Do not overload the generator.

Before beginning your work, you must verify that the rated (running) and surge (starting) watts for the items you will power at the same time are within the generators operating capacity. Please refer to the following Table 1 for wattage / amperage ratings. Also, to prolong the life of your generator, prolong the life of your generator, sequentially add loads and permit the generator to stabilize before adding another load. Never exceed the capacity of the generator.

Estimate how many surge (starting) watts you will need. Surge wattage is the short burst of power needed to start electric motor-driven tools or appliances such as a circular saw or refrigerator.

Table 1. Wattage reference chart

Tool or Appliance	Rated (Running) Watts	Additional Surge (Starting) Watts
Essentials		
Light Bulb – 75 watt	75	-
Freezer	500	500
Sump Pump	800	1200
Refrigerator / Freezer – 18 Cu. Ft.	800	1600
1/3 HP Water Well Pump	1000	2000
Heating/Cooling		
Air condition – 10000 BTU	1200	1800
Window Fan	300	600
½ HP Furnace Fan Blower	800	1300
Kitchen		
1000 Watt Microwave Oven	1000	-

Coffee Maker	1500	-
Single element electric stove	1500	-
Hot plate	2500	-
Family Room		
DVD / CD Player	100	-
VCR	100	-
Stereo Receiver	450	-
27 " Color Television	500	-
Personal Computer w/17" monitor	800	-
Other		
Security system	180	-
AM / FM clock radio	300	-
½ HP Garage door opener	480	520
40 Gallon electric water heater	4000	-
DIY / Job Site		
Halogen work light	1000	-
1/3 HP Airless sprayer	600	1200
Reciprocating Saw	960	960
½ HP Electric Drill	1000	1000
7 ¼ " Circular saw	1500	1500
10" Miter saw	1800	1800
6" Table Planer	1800	1800
10" Table saw / Radial arm saw	2000	2000
1 ½ HP air compressor	2500	2500

Note: wattages listed are only approximates. Check your electrical device for actual wattage.

STOPPING THE ENGINE

- Unplug all the electrical loads from the generator panel (Figure 1).

Figure 1.

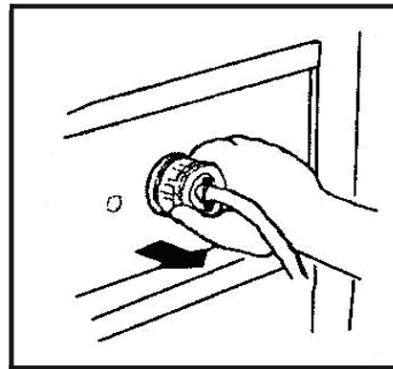

- Let the engine run at no-load for several minutes to stabilize the internal temperatures of engine and generator.
- Turn the engine switch to the "OFF" position (Figure 2).

Figure 2.

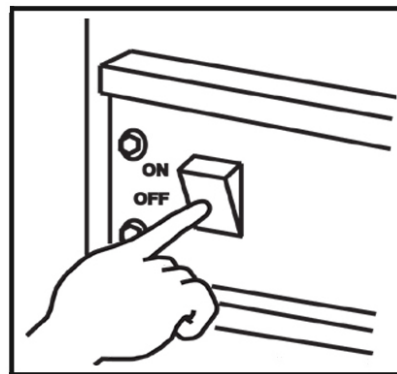

- Turn the fuel valve to the "OFF" position (Figure 3).

Figure 3.

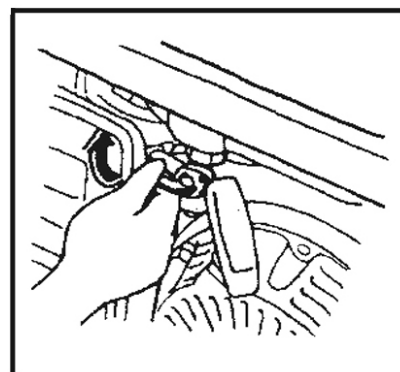

RECEPTACLES

This generator is equipped with the following
Receptacles

***NEMA 5-20R: 125 Volt, 20 Amp Duplex
Receptacle***



Note: Please be sure to use electrical cords that support the amount of wattage being used. The electrical cords should be able to handle 20 Amps of current at 125 Volts.

MAINTENANCE

Below is a routine maintenance schedule.



			First Month	Every 3 Months	Every 6 Months	Every Year
Engine Oil						
Air Cleaner						
Fuel Strainer						
Battery Fluid Level						
Spark Plug						
Valve Clearance						(1)
Combustion Chamber						(1)
Fuel Line			(1),(2)			

(1): These items should be serviced by a dealer.

(2): Every 3 years.

CLEANING THE GENERATOR

Generator maintenance consists of keeping the unit clean and dry. Be sure to store the unit in a clean and dry environment, where it will not be exposed to excessive dust, dirt, moisture or any corrosive vapors. Cooling slots should always be clean and free from clogs.

Note: Do not use a garden hose to clean the generator. Water can enter the fuel and intake system and cause problems. In addition, if water and dirt buildup on the generators internal windings, the resistance of these windings will decrease.

- To clean the generator, use a damp cloth to wipe the exterior surfaces.
- Use a soft bristle brush to loosen caked on dirt of oil.
- Use a vacuum cleaner to pick up loose dirt and debris.
- Compressed air (not to exceed 25 psi) may be used to blow away dirt.

SPARK PLUG

- Remove the spark plug
- Remove the carbon deposits

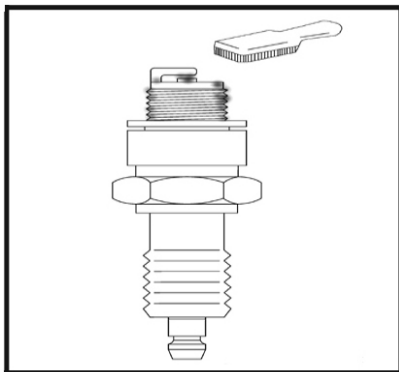

- Check for discoloration. Standard is tan in color.
- Check spark plug gap

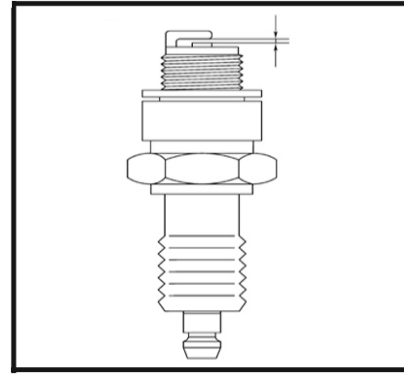

Gap measurements

0.7~0.8 mm (.028~.031 inches)

NOTE: If spark plug needs to be replaced, use NGK(or LG) Brand: **BPR4ES or F6(R)TC**

STORAGE

The generator should be started at least once every week. If this cannot be done and you must store the unit more than 30 days, please follow the following guidelines.

Close the fuel valve: drain the fuel from the fuel tank (Figure 1).

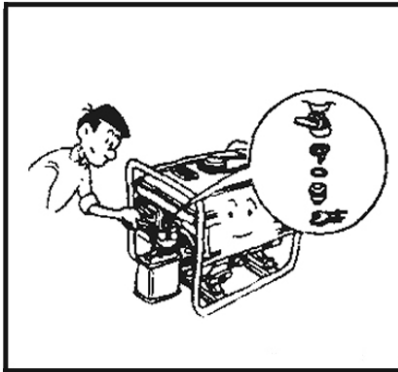
Figure 1.

- Drain the fuel from the carburetor (Figure 2).

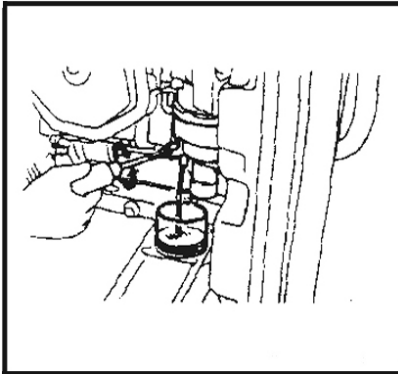
Figure 2.

- Remove the oil filter cap and drain plug to drain the oil (Figure 3).

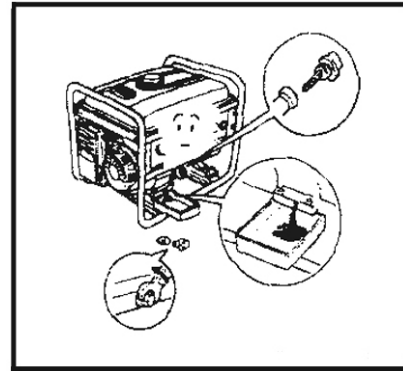
Figure 3.

- Tighten the oil drain plug and fill the engine with new oil to the filter neck (Figure 4).

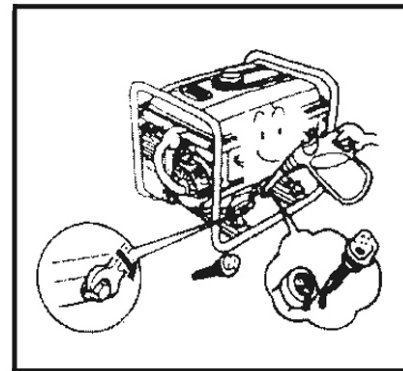
Figure 4.

- Pull the starter grip carefully until resistance is felt (Figure 5).

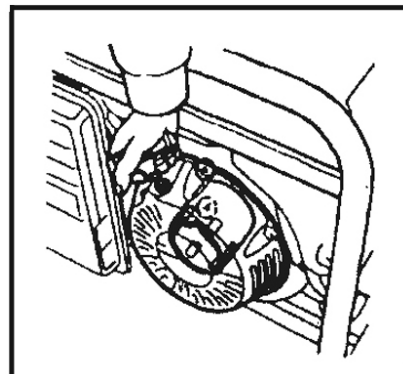
Figure 5.

- Store the generator in a clean area.

TROUBLESHOOTING

IMPORTANT: If trouble persists please call our customer help line at **(888) 908-6200** M-F 8-5 Central Time.

Problem	Cause	Solution
Engine will not start	Engine switch is set to "off".	Set engine switch to "on" position.
	Fuel valve is turned to "closed".	Turn fuel valve to "open" position.
	Choke is open.	Close the choke
	Engine is out of gas.	Add gas.
	Engine is filled with contaminated or old gas	Change the gas in the engine.
	Spark plug is dirty.	Clean spark plug.
	Spark plug is broken.	Replace spark plug.
	Generator is not on level surface.	Move generator to a level surface to prevent low oil shutdown from triggering.
Engine runs but there is no electrical output	Oil is low	Add or replace oil.
	Circuit reset button is off.	Wait for 2 minutes and push the circuit reset button to the "on" position.
	Bad connecting wires/cables.	If you are using an extension cord, try a different one.
Generator runs, but does not support all electrical devices connected to it.	Bad electrical device connected to generator.	Try connecting a different device.
	Generator is overloaded	Try connecting fewer electrical loads to the generator.
	There is a short in one of the connected devices.	Try disconnecting any faulty or short-circuited electrical loads.
	Air cleaner is dirty.	Clean or replace air cleaner.

WIRING DIAGRAM

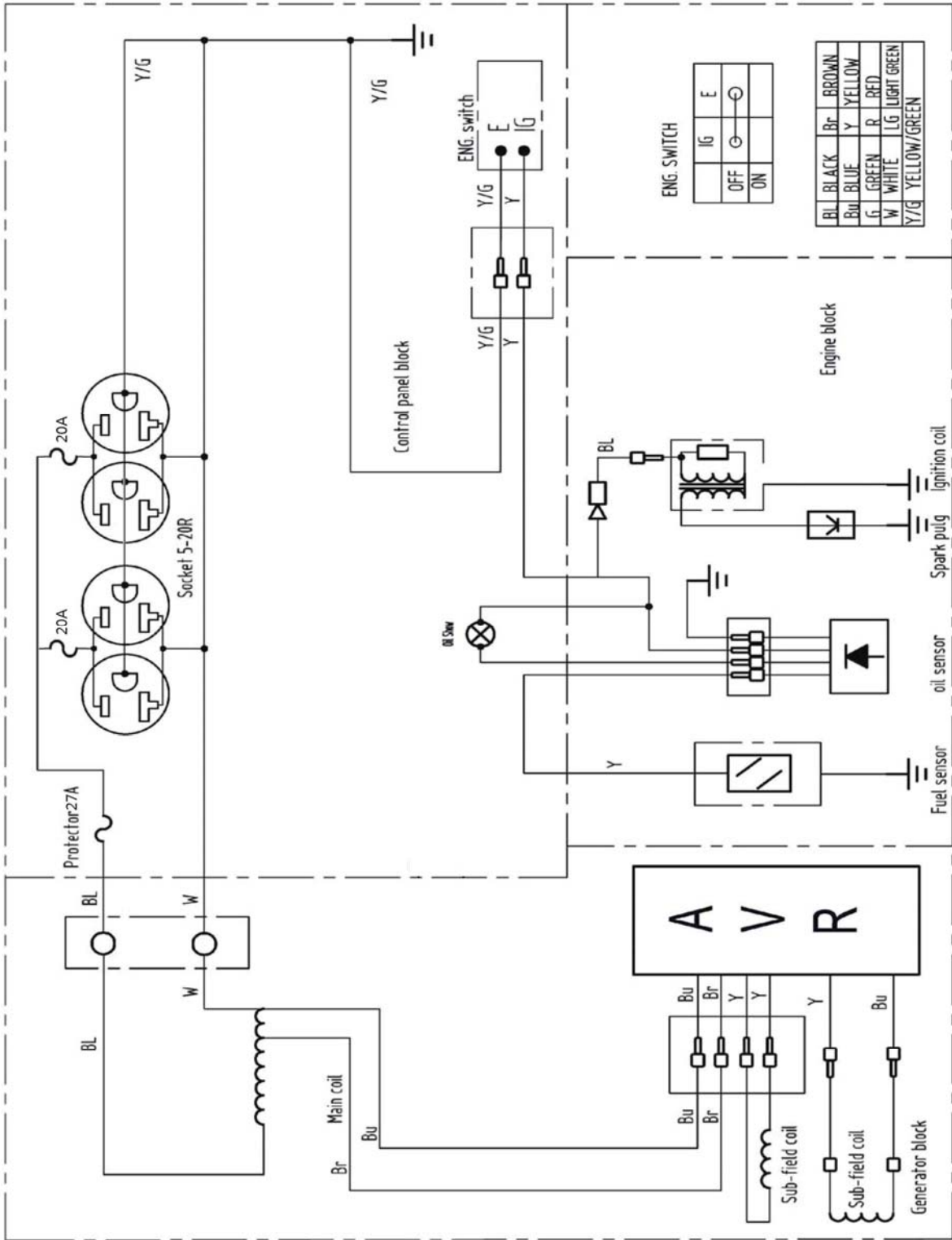

ETQ

EASTERN TOOLS & EQUIPMENT INC

Tele: (888)908-6200

Web Site: easterntools.com

PART LISTINGS

EXPLODED GENERATOR VIEW

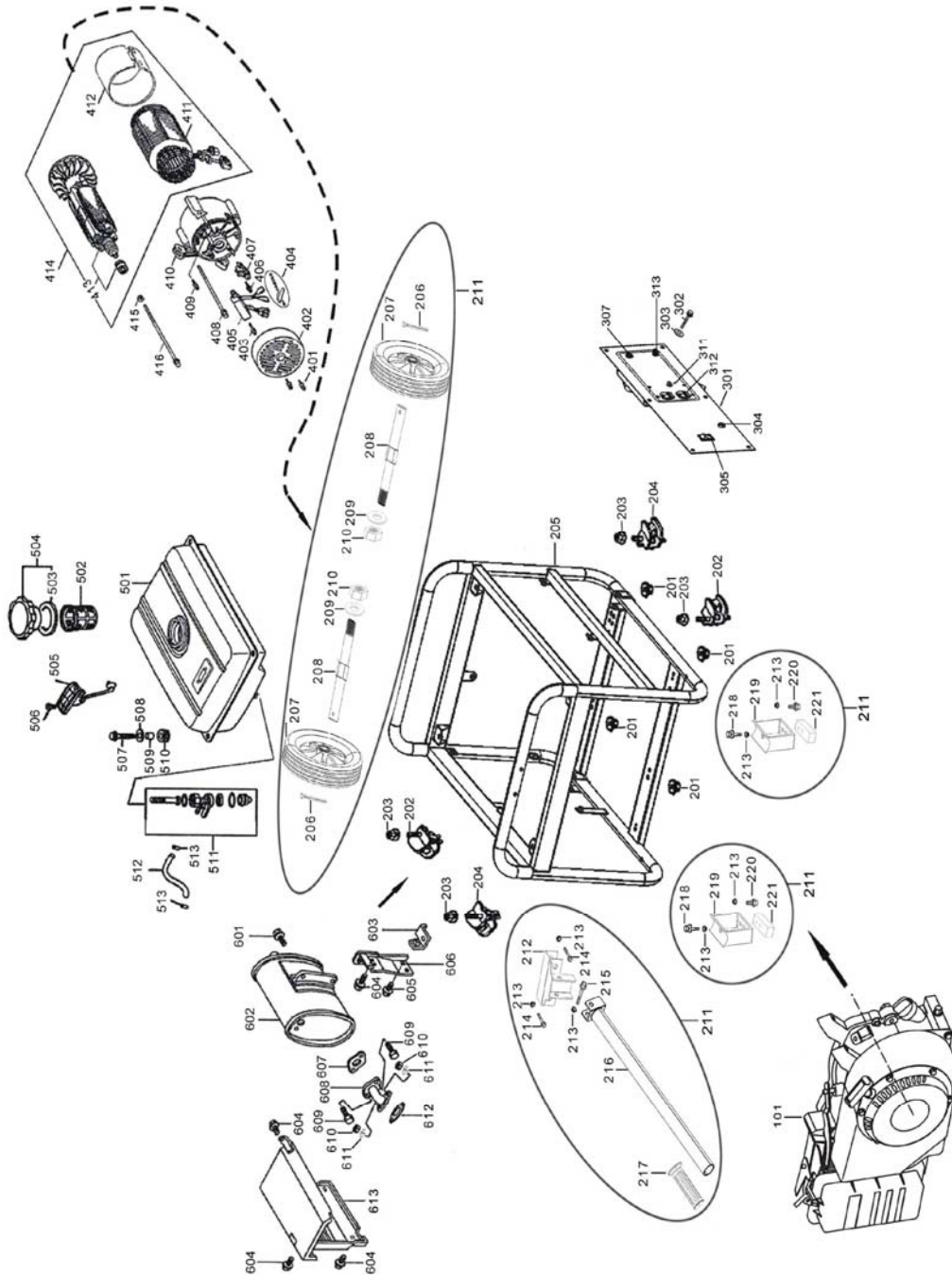

NUMBER	PART NUMBER	DESCRIPTION	QTY
101		GASOLINE ENGINE	1
201	94050-08000-00	NUT FLANGE M8	4
202	77320-168-00	BOTTOM RUBBER A	2
203	94050-08000-00	NUT FLANGE M8	4
204	77330-168-00	BOTTOM RUBBER B	2
205	50310-A30-00	FRAME COMP	1
206	94201-03028-00	PIN, SPLIT 3×28	2
207	42710-168-00	LATEX WHEEL	2
208	44300-168-00	AXLE' WHEEL	2
209	90486-14000-00	WASHER PLAIN 14MM	2
210	94045-12000-00	NUT M12×1.75	2
211	W0001-T40-00	Wheel kit with handle	1
212	50620-168-00	IMMOBILITY PIECE BOTTOM	1
213	94050-06000-00	NUT, FLANGE M6	7
214	95701-06040-00	BOLT, FLANGE M6×40	2
215	95701-06040-00	BOLT, FLANGE M6×40	1
216	50610-168-00	HANDLE BRACKET	1
217	53135-168-00	RUBBER SHEATH, HANDLE	1
218	95701-06040-00	BOLT, FLANGE M6×40	2
219	50630-168-00	IMMOBILITY CIRCLE BELOW	2
220	95701-06016-00	BOLT, FLANGE M6×16	2
221	60407-168-00	RUBBER SHEATH	2
301	33100-T28-00	CONTROL PANEL CASE	1
302	95701-06012-00	BOLT,FLANG M6×12	6
303	94101-06000-00	WASHER, PAPER (RED) 6MM	6
304	34910-188-00	OIL INDICATOR LIGHT ASSY	1
305	35150-168-00	SWITCH ASSY, STARTER KILL	1
307	35300-R27-00	CIRCUIT BREAKER (27A)	1
311	35300-R20-00	CIRCUIT BREAKER (20A)	1
312	33140-G20-00	THREE SOCKET ASSY (20A)	1
313	84906-168-00	Grounding Terminal	1
401	95701-05012-00	BOLT,FLANGE 5×12	2
402	31203-168-00	BRACKET,RR.,MOTOR(BLACK)	1
403	95701-05012-00	BOLT,FLANGE 5×12	4
404	19620-168-00	CONNECTION FLAT	1
405	30300-T40-00	VOLTAGE REGULATOR	1
406	95701-05012-00	BOLT,FLANGE 5×12	1
407	31160-168-00	BRUSH ASSY	1
408	95701-06165-00	BOLT FLANGE(STATOR) 6×165	4
409	95701-05012-00	BOLT,FLANGE 5×12	2
410	31170-168-00	GENERATOR STAY	1
411	31120-A28-00	STATOR COMP	1

NUMBER	PART NUMBER	DESCRIPTION	QTY
412	31150-170-00	STATOR COVER	1
413	31130-A28-00	ROTOR,COMP	1
414	31200-A28-00	MOTOR ASSY.,STARTING(2.8KW)	1
415	94102-08000-00	WASHER,PLAIN(ROTOR) 8MM	1
416	95701-08220-00	BOLT(ROTOR)8x220	1
501	17510-T40-01	TANK COMP,FUEL(BLUE)	1
502	17670-168-00	FILTER,FUEL	1
503	17631-168-00	PACKING,FUEL FILLER CAP	1
504	17620-168-01	CAP COMP,FUEL FILLER	1
505	17640-168-00	METER COMP., FUEL	1
506	93800-05010-00	SCREW, FLAT, 5x10	2
507	95701-06025-00	BOLT, FLANGE, 6x25	4
508	90486-06000-00	WASHER, TANK CUSHION	4
509	91551-168-00	COLLAR, TANK CUSHION	4
510	90851-168-00	RUBBER, FUEL CUSHION	4
511	16950-168-00	COCK ASSY.FUEL	1
512	95001-168-00	TUBE,FUEL 4.5x115	1
513	95003-168-00	CLIP,TUBE (B8)	2
601	95701-08016-00	BOLT,FLANGE 8X16	2
602	18310-170-00	MUFFLER COMP	1
603	18383-168-00	SUPPORTING PLSTE	1
604	95701-0616-00	BOLT,FLANGE 06X16	5
605	95701-08016-00	BOLT,FLANGE 8X16	1
606	18382-168-00	MUFFLER STAY	1
607	18381-170-00	GASKET,MUFFLER	1
608	18330-168-00	PIPE, COMP., EX.	1
609	95701-08016-00	BOLT,FLANGE 8X16	2
610	94050-168-00	NUT 8MM	2
611	94111-08000-00	WASHER,SPRING 8.5MM	2
612	18381-170-00	GASKET,MUFFLER	1
613	18320-168-00	PROTR,OUT MUFFLER	1

CRANKCASE

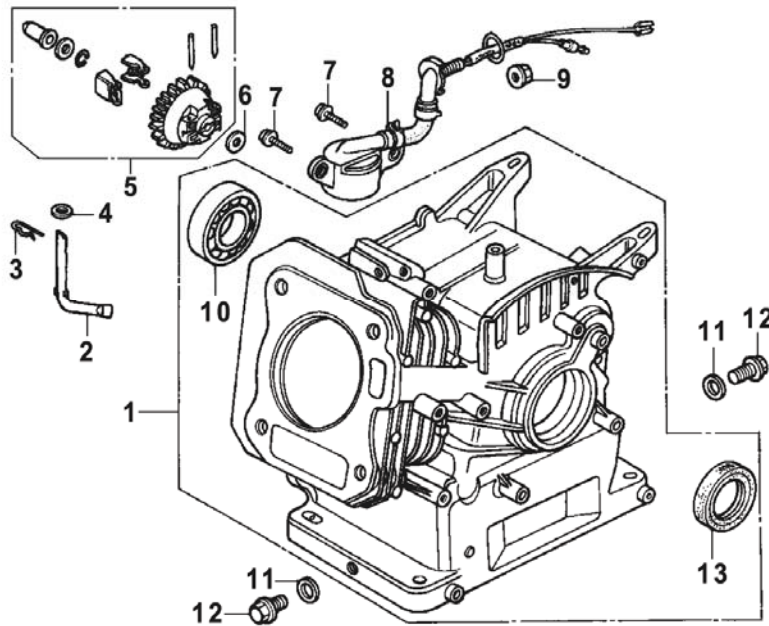

NUMBER	PART NUMBER	DESCRIPTION	QTY
1	12000-170-00	CRANKCASE	1
2	16541-168-00	SHAFT,GOVERNOR ARM	1
3	94251-08000-00	PIN,LOCK,8MM	1
4	94101-168-00	WASHER,PLAIN	1
5	16506-170-00	GOVERNOR ASSY	1
6	94101-168-00	WASHER,PLAIN	1
7	95701-06016-00	BOLT,FLANGE,6X16	2
8	15510-168-00	SWITCH ASSY,OIL LEVEL	1
9	94050-10000 -00	NUT, FLANGE, 10MM	1
10	96100-168-00	BEARING BALL RADIAL 6205	1
11	90601-10200-00	WASHER,PLUG DRAIN 10.2MM	2
12	95701-10015-00	BOLT,PLUG,DRAIN 10×15	2
13	91201-168-00	OIL SEAL 25X41.25X6	1

PUSH ROD & VALVE ROCKER

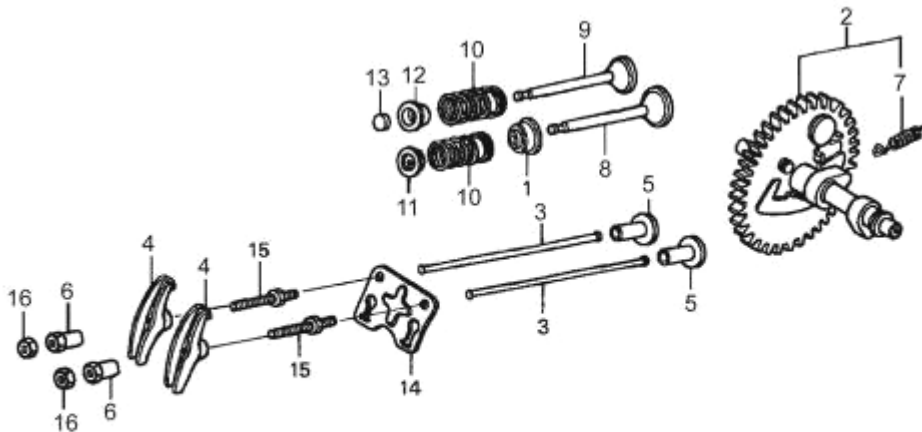

NUMBER	PART NUMBER	DESCRIPTION	QTY
1	12209-168-00	SEAL,VALVE STEM	1
2	14100-168-00	CAM SHAFT ASSY	1
3	14410-168-00	ROD,PUSH	2
4	14431-168-00	ARM,VALVE ROCKER	2
5	14441-168-00	LIFTER VALVE 8×35	1
6	14451-168-00	PIVOT,ROCKER ARM	2
7	14568-168-00	SPG,WEIGHT RETURN	1
8	14711-168-00	VALVE,INLET	1
9	14721-168-00	VALVE,EXHAUST	1
10	14751-168-00	SPRING,VALVE	2
11	14771-168-00	RETAINER,IN.VALVE SPRING	1
12	14773-168-00	RETAINER,EXH VALVE SPRING	1
13	14781-168-00	ROTATOR,VALVE	1
14	50142-168-00	LIMIT POSITION PANEL	1
15	90012-168-00	BOLT PIVOT	2
16	90206-168-00	NUT,PIVOT ADJUSTING	2

CYLINDER HEAD & CYLINDER HEAD COVER ASSEMBLY

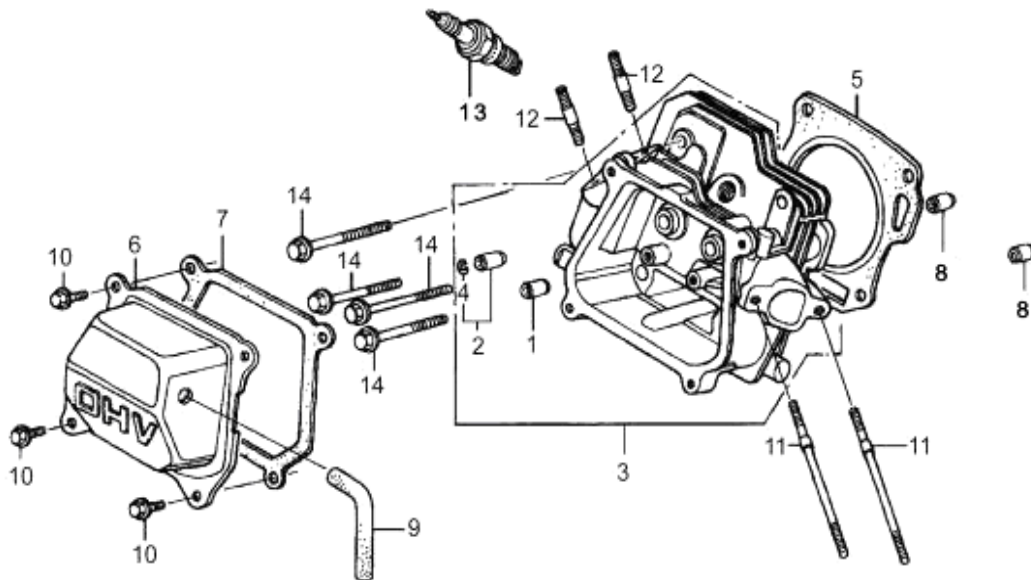

NUMBER	PART NUMBER	DESCRIPTION	QTY
1	12204-168-00	GUIDE.IN,VALVE	1
2	12205-168-00	GUIDE ,EXH VALVE	1
3	12210-168-00	HEAD ASSY., CYLINDER	1
4	12216-168-00	CLIP, VALVE GUIDE	1
5	12251-170-00	GASKET,CYLINDER HEAD	1
6	12310-168-00	COVER COMP,HEAD(BLACK)	1
7	12391-168-00	PKG,HEAD COVER	1
8	94301-10016-00	DOWEL,PIN,10X16	2
9	15721-168-00	TUBE,BREATHER(ARC)	1
10	95701-06012-00	BOLT,FLANGE,6X12	4
11	90043-06090-00	BOLT, STUD. 6X90	2
12	90047-08035-00	BOLT,STUD 8X35	2
13	98097-168-00	SPARK PLUG F6TC	1
14	95701-08060-00	BOLT,FLANGE 8X60	4

CRANKCASE COVER ASSEMBLY

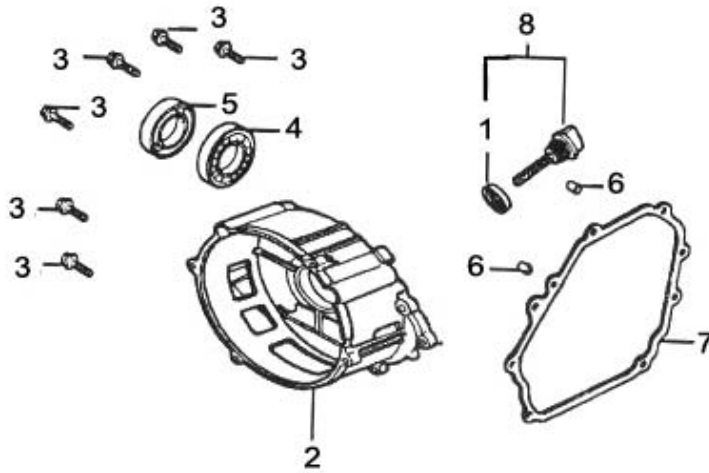

NUMBER	PART NUMBER	DESCRIPTION	QTY
1	15600-168-00	CAP ASSY,OIL FILLER	1
2	11300-168-00	COVER ASSY.,CRANK CASE	1
3	95701-08032-00	BOLT,FLANGE 8X32	6
4	96100-168-00	BEARING BALL RADIAL 6205	1
5	91201-168-00	OIL SEAL 25X41.25X6	1
6	94301-08014-00	DOWEL,PIN,8X14	2
7	11381-170-00	PKG,CASE COVER	1
8	15625-168-00	PKG,OIL FILLER CAP	1

CRANKSHAFT, PISTON & TIE-ROD

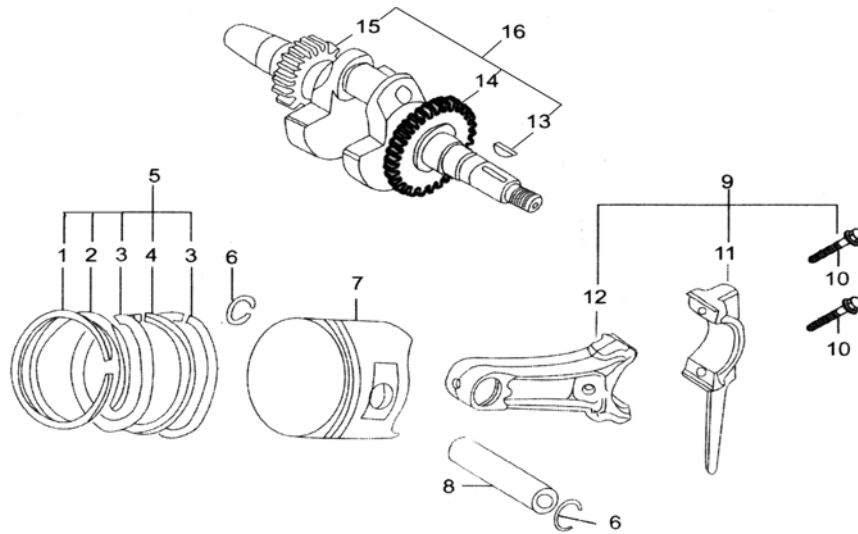

NUMBER	PART NUMBER	DESCRIPTION	QTY
1	13011-170-00	PISTON RING (A)	1
2	13012-170-00	PISTON RING (B)	1
3	13014-170-00	SIDE RING	2
4	13013-170-00	WAVE RING	1
5	13010-170-00	RING SET,PISTON (STD)	1
6	90551-168-00	CLIP PISTON PIN	2
7	13101-170-00	PISTON	1
8	13111-168-00	PIN,PISTON	1
9	13200-168-00	CONN ROD ASSY	1
10	90001-07032-00	BOLT,CONN.ROD 7×32	2
11	13202-168-00	TIE-ROD COVER	1
12	13201-168-00	TIE-ROD	1
13	90741-168-00	WOODRUFF KEY 5×5×33	1
14	23460-168-00	DRIVE GEAR	1
15	23470-168-00	TIMING DRIVING GEAR	1
16	13310-168-00	CRANK SHAFT COMP	1

CARBURETOR ASSEMBLY & AIR CLEANER ASSEMBLY

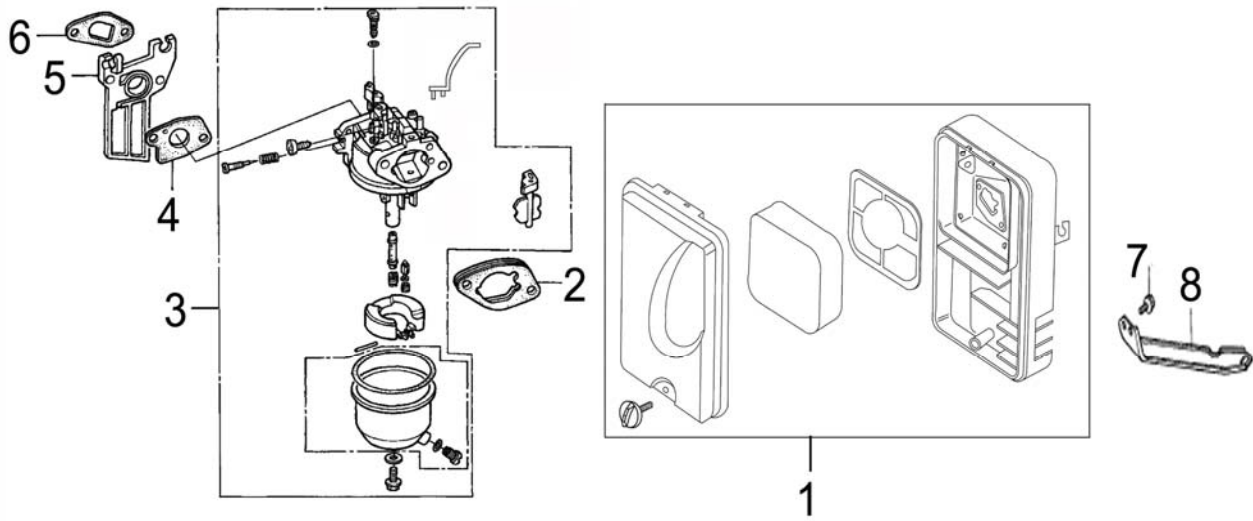

NUMBER	PART NUMBER	DESCRIPTION	QTY
1	17250-168-00	AIR/C	1
2	16269-170-01	PKG,AIR/C	1
3	16100-170-00	CARBURETOR ASSY	1
4	16221-170-01	PKG,CARB	1
5	16211-168-00	INSULATOR,CARB COMP	1
6	16212-170-01	GASKET,INLET	1
7	95701-06012-00	BOLT,FLANGE 6X12	1
8	17239-168-00	STAY,AIR/C	1

FLYWHEEL & RECOIL STARTER

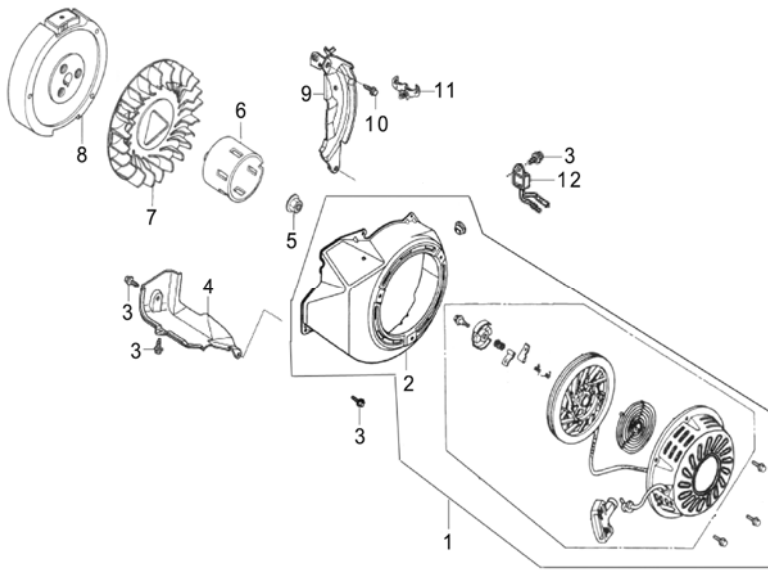

NUMBER	PART NUMBER	DESCRIPTION	QTY
1	28400-170-00	STARTER ASSY,RECOIL	1
2	19610-168-01	COVER COMP.,FAN	1
3	95701-06012-00	BOLT,FLANGE 6X12	8
4	19630-168-00	LEAD WIND COVER	1
5	90201-14000-00	NUT, SPECIAL, 14M X1.5M	1
6	28451-168-00	STARTING CUP	1
7	19511-168-00	FAN,COOLING	1
8	31110-168-00	FLYWHEEL COMP	1
9	19611-168-00	PLATE,COMP,SIDE	1
10	95701-06020-00	BOLT,FLANGE 6X20	1
11	19613-168-00	CLAMP, CORD	1
12	15520-168-01	ALERT UNIT,OIL	1

IGNITION COIL

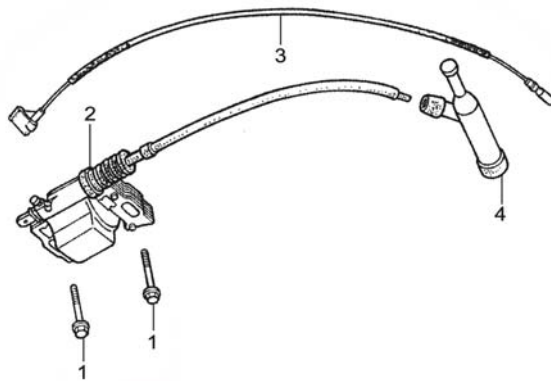

NUMBER	PART NUMBER	DESCRIPTION	QTY
1	90121-06025-00	BOLT,FLANGE 6X25	2
2	30515-168-00	IG COIL ASSY	1
3	36101-168-00	CORD, STOP SWITCH	1
4	30700-168-00	CAP ASSY,NOISE SUPPRESSOR	1

REGULATING CONTROL SYSTEM

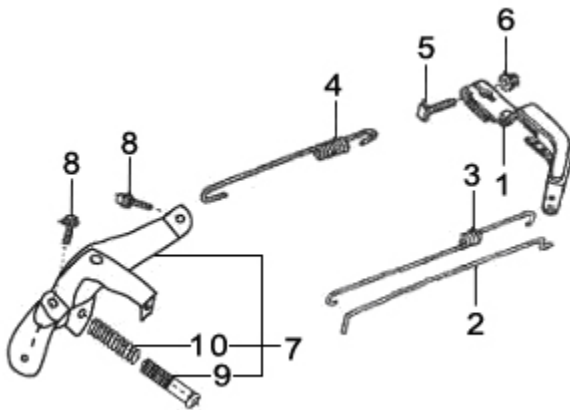

NUMBER	PART NUMBER	DESCRIPTION	QTY
1	16551-168-00	ARM,GOVERNOR	1
2	16555-168-00	ROD,GOVERNOR	1
3	16584-168-00	SPRING,CONTL ADJ	1
4	16562-168-00	SPRING THROTTLE RETURN	1
5	72880-06021-00	BOLT,GOV.ARM(T) 6×21	1
6	94050-06000-00	NUT,FLANGE 6MM	1
7	16580-168-00	BASE COMP,CONTROL	1
8	95701-06012-00	BOLT,FLANGE,6X12	2
9	93500-05035-00	SCREW,PAN 5×35	1
10	16561-168-00	SPRING GOVERNOR	1

LIMITED WARRANTY

Eastern Tools & Equipment, Inc. will repair or replace, free of charge, any part or parts of the generator that are defective in material or workmanship or both. Transportation charges on parts submitted for repair or replacement under this Warranty must be borne by purchaser. This warranty is effective for the time period and subject to the conditions provided for in this policy. For warranty service, find the nearest Authorized Service Dealer by contacting the place of purchase or Eastern Tools & Equipment, Inc. THERE IS NO OTHER EXPRESSED WARRANTY. IMPLIED WARRANTIES, INCLUDING THOSE OF MERCHANTABILITY AND FITNESS FOR A PARTICULAR PURPOSE, ARE LIMITED TO ONE YEAR FROM PURCHASE, OR TO THE EXTENT PERMITTED BY LAW ANY AND ALL IMPLIED WARRANTIES ARE EXCLUDED. LIABILITY FOR CONSEQUENTIAL DAMAGES UNDER ANY AND ALL WARRANTIES ARE EXCLUDED TO THE EXTENT EXCLUSION IS PERMITTED BY LAW. Some states do not allow limitations on how long an implied warranty lasts, and some states do not allow the exclusion or limitation of incidental or consequential damages, so the above limitation and exclusion may not apply to you. This warranty gives you specific legal rights and you may also have other rights, which vary from state to state.

Eastern Tools & Equipment, Inc.

WARRANTY PERIOD***

ENGINES	WITHIN U.S.A AND CANADA		OUTSIDE U.S.A. AND CANADA	
	CONSUMER USE	COMMERCIAL USE	CONSUMER USE	COMMERCIAL USE
GASOLINE GENERATOR	1 year Or 600 hours	1 year Or 600 hours	1 year Or 600 hours	1 year Or 600 hours

*The warranty period begins on the date of purchase by the first retail consumer or commercial end user, and continues for the period of time stated in the table above. "Consumer use" means personal residential household use by a retail consumer. "Commercial use" means all other uses, including the commercial, income producing or rental purpose. Once the engine has experienced commercial use, it shall thereafter be considered as a commercial use engine for purpose of this warranty. **Engines use in competitive racing or commercial or rental tracks are not warranted.**

***A two-year warranty applies to the emission control system on engines certified by EPA and CARB.

IMPORTANT
"WARRANTY REGISTRATIONS IS NECESSARY TO OBTAIN LIMITED WARRANTY ON EASTERN TOOLS & EQUIPMENT, INC., ENGINES. THE WARRANTY REGISTRATION CARD MUST BE RETURNED WITHIN 15 DAYS OF PURCHASE FOR LIMITED WARRANTY TO BE VALID"

About Your Product Warranty

Eastern Tools & Equipment, Inc. welcomes warranty repair and apologizes to you for being inconvenienced. Any Authorized Service Dealer may perform warranty repairs. Most warranty repairs are handled routinely, but sometimes warranty service may be inappropriate. For example, warranty would not apply if an engine is damaged because of misuse, lack of routine maintenance, shipping, handling, warehousing and improper installation. Similarly, warranty is void if the serial number on the engine has been removed or if the engine has been altered or modified. If a customer differs with the decision of the Service Dealer, an investigation will be made to determine whether the warranty applies. Ask the Service Dealer to submit all supporting facts to his Distributor or the factory for review. If the distributor or the factory decides that the claim is justified, the customer will be fully reimbursed for those items that are defective. To avoid misunderstanding, which might occur between the customer and the dealer, listed below are some of the causes of engine failure that the warranty does not cover.

Normal wear:

Engines and generators, like all mechanical devices, need periodic parts service and replacement to perform well. Warranty will not cover repair when normal use has exhausted the life of a part of an engine.

Improper maintenance:

The life of an engine or your equipment depends upon the conditions under which it operates, and the care it receives. Some applications, such as tillers, pumps, and rotary movers, are very often used in dusty or dirty conditions, which can cause what appears to be premature wear. Such wear, when caused by dirt, dust, spark plug cleaning grit, or other abrasive material that has entered the engine because of improper maintenance is not covered by warranty.

This warranty cover engine related defective material and/or workmanship only, and not replacement or refund of the equipment to which the engine may be mounted. Nor des the warranty extend to repairs required because of:

1. Problems caused by parts that are not original eastern tools & equipment, inc., parts.
2. Equipment controls or installations that prevent starting, cause unsatisfactory engine performance, or shorten engine life. (Contact equipment manufacturer.)
3. Leaking carburetor, clogged fuel pipes, sticking valves, or other damage, caused by using contaminated or stale fuel. (Use clean, fresh, lead-free gasoline.)
4. Parts which are scored or broken because an engine was operated with insufficient or contaminated lubricating oil, or and incorrect grad of lubricating oil (check oil level daily or after every 8 hours of operation. Refill when necessary and change at recommended intervals.) Engine damage may occur if oil level is not properly maintained. Read Operating & Maintenance Instructions.
5. Repair or adjustment of associated parts or assemblies such as clutches, transmissions, remote controls, etc., which are not manufactured by Eastern Tools & Equipment, Inc.
6. Damage or wear to parts caused by dirt, which entered the engine because of improper air filter maintenance, re-assembly, or use of a non-original air filter element or cartridge. Read Operating & Maintenance Instructions.
7. Parts damaged by over-speeding, or overheating caused by grass, debris, or dirt, which plugs or clogs the cooling fins, or flywheel are, or damaged caused by operating the engine in a confined area without sufficient ventilation.
8. Engine or equipment parts broken by excessive vibration caused by a loosen cutter blades unbalanced blades or loose unbalanced impellers, improper attachment of equipment to engine crankshaft, over speeding or other abuse in operation.
9. A bent or broken crankshaft, caused by striking a solid object with the cutter blade of a rotary lawn mower, or excessive v-belt tightness.
10. Routine tune-up or adjustment of the engine.
11. Engine or engine component failure, i.e., combustion chamber, valves, valve seats, valve guides, or burned starter motor winding, caused by the alternated fuels such as, liquefied petroleum, natural gas, altered gasoline's etc.

Warranty is available only through service dealers, which have been authorized by Eastern Tools & Equipment, Inc., please contact the place of purchase or Eastern Tools & Equipment, Inc. for a Service Dealer near you.

CALIFORNIA & US EPA EMISSION CONTROL WARRANTY STATEMENT

The U.S. Environmental Protection Agency (EPA), the California Air Resources Board (CARB) and Eastern Tools & Equipment, Inc. are pleased to explain the Federal and California Emission Control System Warranty on your small nonroad engine. In California, new small nonroad engines must be designed, built and equipped to meet the State's

stringent and anti-smog standards. Eastern Tools & Equipment, Inc. must warrant the emission control system on your small nonroad engine for the periods of time listed above provided there has been no abuse, neglect or improper maintenance of your small nonroad engine.

Your emission control system may include parts such as the carburetor, or fuel-injection system, the ignition system and catalytic converter. Also included may be hoses, belts, connectors and other emission-related assemblies.

Where a warrantable condition exists, Eastern Tools & Equipment, Inc. will repair your small nonroad engine at no cost to you including diagnosis, parts and labor.

OWNER'S WARRANTY RESPONSIBILITIES

As the small nonroad engine owner, you are responsible for the performance of the required maintenance listed in your Owner's Manual. Eastern Tools & Equipment, Inc. recommends that you retain all receipts covering maintenance on your small nonroad engine, but Eastern Tools & Equipment, Inc. cannot deny warranty solely for the lack of receipts or for your failure to ensure the performance of all scheduled maintenance.

As the small nonroad engine owner, you should, however, be aware that Eastern Tools & Equipment, Inc. may deny you warranty coverage if your; small nonroad or part thereof has failed due to abuse, neglect, improper maintenance or unapproved modifications.

You are responsible for presenting your small nonroad engine to Eastern Tools & Equipment, Inc. distribution center as soon as a problem exists. The warranty repairs should be completed in a reasonable amount of time, not to exceed 30 days.

If you have any questions regarding your warranty rights and responsibilities or request warranty service you should contact either the place of purchase or Eastern Tools & Equipment, Inc., c/o Service Manager, Engine and Equipment Service Division.

IMPORTANT NOTE:

This warranty statement explains your rights and obligations under Emission Control system Warranty (ECS Warranty), which is provided to our by Eastern Tools & Equipment, Inc. pursuant to California law, Eastern Tools & Equipment, Inc. also provides to original purchasers of new Eastern Tools & Equipment, Inc. engines. Eastern Tools & Equipment, Inc. Limited Warranties for New engines & other Equipment associated with the engine (Eastern Tools & Equipment, Inc. Products Warranty), which is enclosed with all New Eastern Tools & Equipment, Inc. engines and products on a separate sheet. The ECS Warranty applies only to the emission control system of your new engine. To the extent that there is any conflict in terms between the ECS Warranty and the Eastern Tools & Equipment, Inc., Warranty, the ECS Warranty shall apply except in any circumstances in which the Eastern Tools & Equipment, Inc. Product Warranty may provide a longer warranty period. Both the ECS Warranty and the Eastern Tools & Equipment, Inc. product Warranty describe important right and obligations with respect to your new engine.

Eastern Tools & Equipment, Inc. at its location in Ontario, California can perform warranty service or any authorized service dealer near you. At the time of requesting warranty service, evidence must be presented of the date of sale to the original purchaser. The purchaser shall pay any charges for transporting the product to and from the place when the inspection and/or warranty preformed. The purchaser shall be responsible for any damage or loss incurred in connection with the transportation of any engine or any part(s) thereof submitted for inspection and/or warranty work.

If you have any questions regarding your warranty rights and responsibilities, you should contact Eastern Tools & Equipment, Inc.

PRODUCT REGISTRATION

For more efficient customer service, please fill out the information below and mail to Eastern Tools & Equipment, Inc. Product Warranty and Registration Division.

Model No. _____ Engine Serial No. _____ Purchase Date ____/____/____

Purchased from:

Retail Location Private Consumer Other _____

Name _____

Address _____

Telephone (____)____-_____ Purchase Price _____

Purchased: New Used

Consumer Information:

Name _____ Telephone (____)____-_____

Street Address _____ Suite or Apt No. _____

City _____ State _____ Zip Code _____

Province or County _____

Are you a: Business Residence

Product Usage Information:

How often will you use this product?

Everyday Periodically Emergency Use Only Other

What type of application will you use this product in?

Heavy Commercial Moderate Commercial Light Commercial Tradeshows

Heavy Residential Moderate Residential Light Residential Camping/Backpacking

Other _____

Important information:

It is critical to your warranty that the original point of sales receipt be retained by current consumer, and in order to comply with Eastern Tools & Equipment Product Warranty statement you must return the registration card within 15 days of original purchase. Product warranty is valid from original date of purchase.

Please mail the above card to: **Eastern Tools & Equipment, Inc.**
111 Bluegrass Dr.
Norwalk, OH 44857

EASTERN TOOLS & EQUIPMENT, INC.

TEL:1-909-390-8989

FAX:1-909-390-6068

For sales, call toll free 1-888-696-2345

WEB SITE.<http://easterntools.com>



Guide du propriétaire – Modèle TG32P31



PRÉFACE

Merci d'avoir acheté des produits chez EASTERN TOOLS & EQUIPMENT, INC. Nous apprécions faire affaire avec vous. Le présent guide a uniquement pour but de vous assister et n'est pas un manuel complet ou exhaustif touchant tous les aspects de l'entretien et de la réparation de votre génératrice. L'équipement que vous avez acheté est une pièce d'équipement complexe. Nous vous recommandons de consulter un concessionnaire si vous avez des hésitations ou des préoccupations concernant votre expérience à pouvoir faire l'entretien ou la réparation de votre équipement. Vous épargnerez du temps et l'inconvénient d'avoir à retourner au magasin si vous choisissez de nous appeler ou de nous écrire concernant pièces manquantes, questions de service, conseils à propos de l'exploitation et/ou questions sur les assemblages. Nos groupes électrogènes à essence comprennent certaines des caractéristiques ci-après :

- . Construction légère
- . Refroidi à l'air
- . Moteur quatre-temps à combustion interne d'essence
- . Lanceur à rappel
- . Grand réservoir à essence
- . Régulateur de tension automatique
- . Protection de circuit par disjoncteur
- . Capteur de bas niveau d'huile

Les groupes électrogènes à essence ETQ refroidis par air sont largement utilisés lorsque l'alimentation électrique se fait rare. Nos génératrices offrent une solution mobile portable pour la fourniture d'alimentation électrique au cours des opérations sur le terrain durant les projets de construction.

Le présent guide explique comment utiliser et faire l'entretien de votre groupe électrogène.

Pour toute question ou suggestion à propos du présent guide, veuillez contacter votre concessionnaire local ou communiquer directement avec nous. ***Les consommateurs prendront note que le présent guide peut différer légèrement du produit réel étant donné que nous apportons constamment des améliorations à nos produits. Certaines des images incluses dans ce guide peuvent également différer légèrement du produit réel. Eastern Tools and Equipment, Inc. se réserve le droit de faire des modifications en tout temps sans préavis ni obligation quelle qu'elle soit.***

TABLE DES MATIÈRES

	Page
CARACTÉRISTIQUES ET DONNÉES TECHNIQUES	1
DESCRIPTION ET CONNAISSANCE DE VOTRE GÉNÉRATRICE	2
CONTENU DE L'EMBALLAGE	3
ASSEMBLAGE	4
CONSIGNES DE SÉCURITÉ	7
Danger	7
Chocs électriques et courts-circuits	7
Prévention contre les brûlures accidentelles	7
Précautions au remplissage	7
Consignes de sécurité concernant les moteurs	8
La sécurité avec les génératrices	8
PRÉPARATION AVANT L'UTILISATION	8
Huile moteur	8
ESSENCE	9
Filtre à air	9
MISE À LA TERRE DE LA GÉNÉRATRICE	10
EXPLOITATION DE LA GÉNÉRATRICE	10
Démarrage moteur	10
Branchement de la charge électrique et capacité électrique	11
Arrêt du moteur	12
PRISES DE COURANT	13
ENTRETIEN	14
Nettoyage de la génératrice	15
Bougie	15
Entreposage	16
DÉPANNAGE	17
SCHÉMA DE CÂBLAGE	18
LISTE DES PIÈCES	19
VUE ÉCLATÉE DE LA GÉNÉRATRICE	19
CARTER	22
TIGE-POUSSOIR ET CULBUTEUR DE SOUPAPE	23
CULASSE ET ENSEMBLE DE COUVRE-CULASSE	24
ENSEMBLE DE COUVERCLE DE CARTER	25
VILEBREQUIN, PISTON ET BIELLE	26
ENSEMBLE DE CARBURATEUR ET ENSEMBLE DE FILTRE À AIR	27
VOLANT MOTEUR ET LANCEUR À RAPPEL	28
BOBINE D'ALLUMAGE	29
SYSTÈME DE CONTRÔLE DE RÉGLAGE	29
GARANTIE RESTREINTE	30
ENREGISTREMENT DU PRODUIT	33

CARACTÉRISTIQUES ET DONNÉES TECHNIQUES

	TG32P31
Type de moteur	Quatre-temps, refroidi par air, soupapes en tête
Cylindrée	208 cc 12,69 pi cu
Alésage × Course	70 × 54 mm 2,76 × 2,13 po
Puissance moteur nominale	5,2 KVA @ 3600 tr/min 7 HP @ 3600 tr/min
Carburant	Sans plomb
Contenance du réservoir de carburant	13,6 L 3,6 Gal
Durée de fonctionnement en heures	13 hres @ 50 % de charge
Huile moteur	SAE 10W-30 ou huile moteur équivalente
Capacité d'huile moteur	0,6 L (20,3 oz) 1. Il est nécessaire d'ajouter de l'huile moteur lorsque le témoin d'alerte d'huile est allumé. 2. Le moteur pourrait s'arrêter et s'endommager si le niveau d'huile est trop bas.
Schéma de démarrage moteur	Démarrage manuel
Type de génératrice	Alternateur
Phase	Monophasé
Facteur de puissance	Cos θ = 1,0
Tension de sortie c.a.	120 V
Fréquence de sortie c.a.	60 Hz
Puissance de sortie c.a. maximale	3 600 ± 10 % watts
Puissance nominale de sortie c.a.	3 200 ± 10 % watts
Niveau de bruit	65 dB @ 7 m
Poids du produit	45 kg 99,2 lb
Dimensions du produit	59× 42,5 × 44 cm 23,2 x 16,7 x 17,3 po

DESCRIPTION ET CONNAISSANCE DE VOTRE GÉNÉRATRICE

Veuillez lire le présent guide et suivre les procédures qu'il renferme. Familiarisez-vous avec les fonctions, les applications et les limitations de cette génératrice.

Voici un schéma des emplacements de différentes commandes et fonctions de la génératrice.

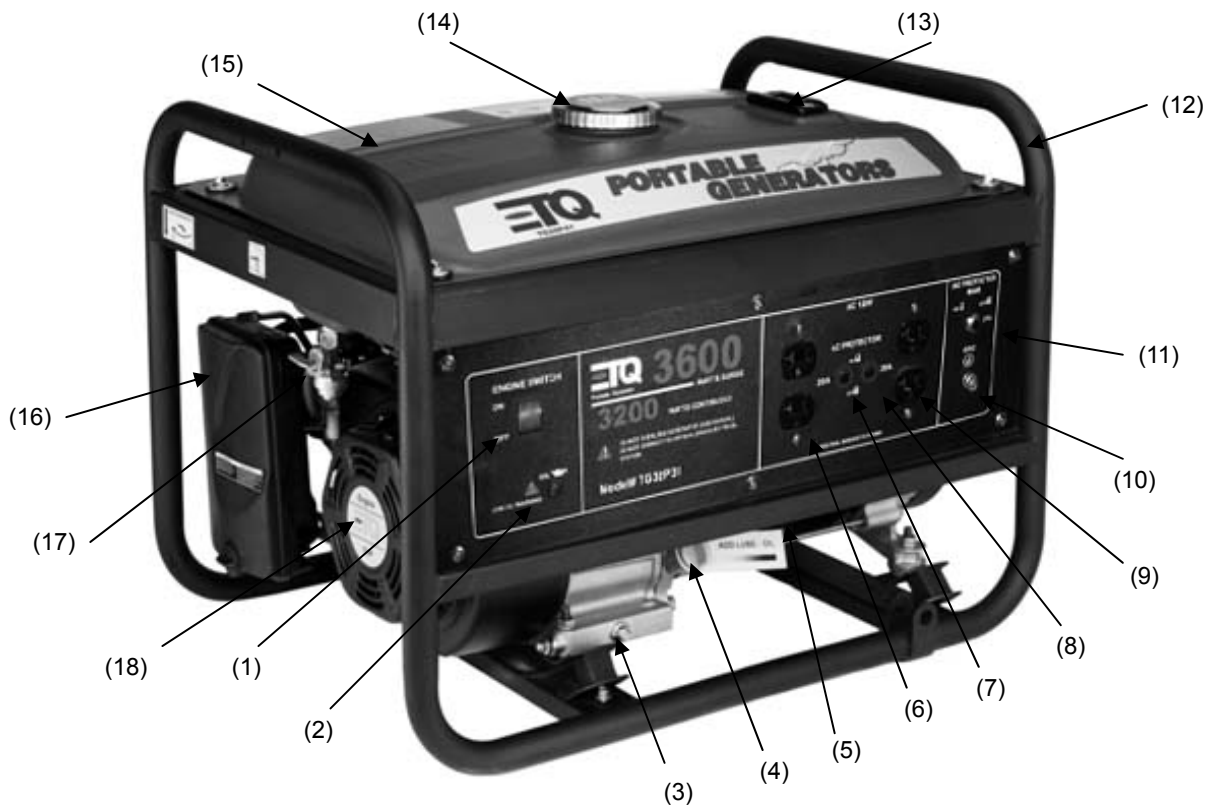







(1) INTERRUPTEUR MOTEUR	(11) DISJONCTEUR, CIRCUIT CA 27 A
(2) ENS. TÉMOIN LUMINEUX NIV. D'HUILE	(12) COMPOSANT CADRE
(3) BOUCHON DE VIDANGE	(13) JAUGE À ESSENCE
(4) BOUCHON DE REMPLISSAGE D'HUILE	(14) BOUCHON DE RÉSERVOIR À ESSENCE
(5) ALTERNATEUR	(15) COMP. RÉSERVOIR À CARBURANT
(6) PRISE 120 V 5-20R	(16) FILTRE À AIR
(7) DISJONCTEUR, CIRCUIT CA 20 A	(17) ENS. ROBINET D'ESSENCE
(8) DISJONCTEUR, CIRCUIT CA 20 A	(18) LANCEUR À RAPPEL
(9) PRISE 120 V 5-20R	
(10) BORNE DE MISE À LA TERRE	

AVERTISSEMENT : NE PAS dépasser la capacité de puissance/intensité de la génératrice. Nos produits sont constamment modifiés et améliorés. Tous les efforts ont été faits pour faire en sorte que l'information de ce guide soit exacte et à jour. Toutefois, nous nous réservons le droit de modifier, altérer ou autrement améliorer le produit et le présent guide en tout temps sans avis préalable.

CONTENU DE L'EMBALLAGE

Le générateur est livré avec les articles indiqués ci-dessous. Il faut vérifier que tous les articles suivants sont inclus avec le générateur.

Si des articles sont absents, NE PAS RAMENER LE GÉNÉRATEUR AU MAGASIN, contacter le service clientèle à (888)908-6200.

Numéro de référence	Nom	Quant.
1	Générateur à refroidissement à air	1
2	Trousse à outils  Tournevis à lame plate  Clé à bougie  Clé plate, 8×10 17×19	1
3	Nécessaire d'assemblage  2 roues  Poignée  Quincaillerie de nécessaire de roue (2 jeux)  Patte de générateur (2)	1
4	Manuel d'utilisation	1

ASSEMBLAGE

De manière à protéger au mieux le générateur dans son emballage, ce produit est livré avec certains éléments pas assemblés. Il faut faire l'assemblage suivant avant d'utiliser le générateur. Pour faciliter l'assemblage, nous recommandons de monter les éléments dans l'ordre indiqué dans ce manuel.

Si, après avoir lu cette section, vous n'êtes pas certain de l'exécution d'une étape de la procédure, appelez (888)908-6200 pour consulter le service clientèle.

⚠ MISE EN GARDE – Ce générateur est lourd. Certaines étapes de l'assemblage peuvent nécessiter deux personnes.

Montage des pattes

Il faut suivre la procédure suivante pour monter les pattes sur le générateur.

4. Mettre les deux roues du générateur l'une sur l'autre. Soulever l'extrémité du générateur avec le lanceur et la mettre sur les deux roues empilées (figure 1). Prendre soin de ne pas obstruer des trous du générateur.
5. Mettre une patte sur le bâti, comme montré à la figure 2. Aligner les trous du bâti du générateur sur les trous du support de la patte. Serrer les boulons M6x40 et écrous M6, à l'aide de la clé incluse.
6. Répéter l'étape 2 pour l'autre patte du générateur.



Figure 1 – Empilage des roues



A



B

Figure 2 – Montage des pattes

Montage des roues

Il faut suivre la procédure suivante pour monter les roues sur le générateur.

5. Prendre un axe de roue et un écrou M12, comme montré. Glisser l'axe de roue dans les trous du bâti, la portion fileté vers l'intérieur. Maintenir en place avec l'écrou M12 et serrer avec la clé incluse, comme montré à la figure 4.
6. Soulever légèrement le bâti du générateur et mettre l'axe dans les trous pour la roue et serrer sur le bâti. Glisser la roue sur l'axe et la maintenir en place au moyen d'une grande goupille, comme montré à la figure 5.
7. Mettre une rondelle sur l'axe et ne pas bloquer le trou de l'axe. Écarter légèrement les branches de la goupille pour maintenir la goupille en place.
8. Répéter les étapes 2 et 3 pour l'autre roue.



Figure 3 – Mise en place de l'axe



Figure 4 – Axe



Figure 5 – Installation d'une roue

Montage de la poignée

La poignée est montée sur la même extrémité du générateur que les pattes. Il faut suivre la procédure suivante pour monter la poignée sur le générateur.

6. La poignée comprend la poignée proprement dite, deux boulons et deux écrous, comme montré à la figure 6.
7. Aligner les trous sur le support de la poignée, avec les boulons en place, et les trous sur le bâti du générateur. Serrer fermement avec la clé.
8. Monter la poignée sur le bâti en utilisant le boulon et l'écrou. Faire le montage de manière à avoir l'écrou à l'intérieur du bâti.
9. Serrer le boulon de la pièce mobile.

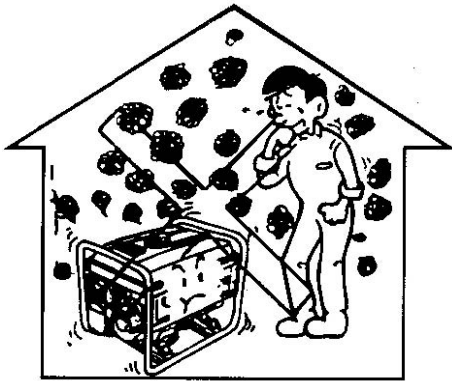

Figure 6 – Poignée

CONSIGNES DE SÉCURITÉ

Afin d'assurer la sécurité du consommateur, veuillez suivre attentivement les instructions à propos des précautions à rendre avec les génératrices.

Utilisez la génératrice UNIQUEMENT à l'extérieur. Ne jamais faire fonctionner la génératrice à l'intérieur car le moteur dégage du monoxyde de carbone toxique, un gaz inodore et incolore. Inhaler du monoxyde de carbone causera des nausées, des évanouissements ou la mort. De plus, garder la génératrice à 1 mètre / 3 pieds au minimum d'une matière inflammable pour une ventilation adéquate.



DANGER

Toujours mettre la génératrice à la terre. Ne pas le faire peut entraîner une électrocution, en particulier si la génératrice est équipée d'un jeu de roues.

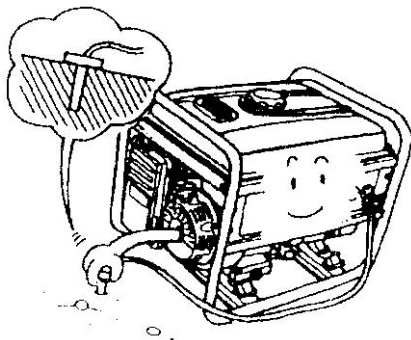

CHOC ÉLECTRIQUES ET COURT-CIRCUITS

Assurez-vous de notifier la compagnie de service public lorsque vous utilisez la génératrice comme source d'énergie de secours. Utilisez de l'équipement de transfert approuvé pour isoler la génératrice du service public. Dans un endroit hautement conducteur tel qu'un plancher-support métallique ou une structure d'acier, utiliser un interrupteur de circuit de défaut à la terre. Ne jamais toucher à la génératrice si celle-ci est mouillée. En outre, ne jamais toucher à la génératrice si vos mains sont mouillées. Ne jamais utiliser votre génératrice si les conditions météo annoncent tout type de précipitation telle que pluie, neige ou brouillard.

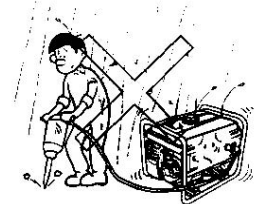
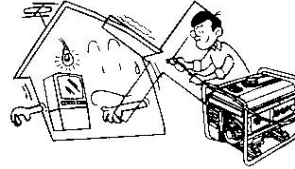

PRÉVENTION CONTRE LES BRÛLURES ACCIDENTELLES

Ne jamais toucher au silencieux ni à son couvercle lorsque le moteur est en marche. Ne jamais toucher au silencieux ni au couvercle après que le moteur a été utilisé, car le silencieux reste chaud durant une longue période de temps.

PRÉCAUTIONS AU REMPLISSAGE

L'essence et ses vapeurs sont extrêmement inflammables. Ne pas fumer près de l'essence et garder l'essence à distance de la génératrice pendant que celle-ci fonctionne. Au moment d'ajouter du carburant, éteindre la génératrice et laisser celle-ci se refroidir durant au minimum 2 minutes avant d'enlever le bouchon d'essence. Desserrer le bouchon d'essence lentement pour libérer la pression du réservoir.

Remplir le réservoir à l'extérieur et ne pas remplir le réservoir exagérément.

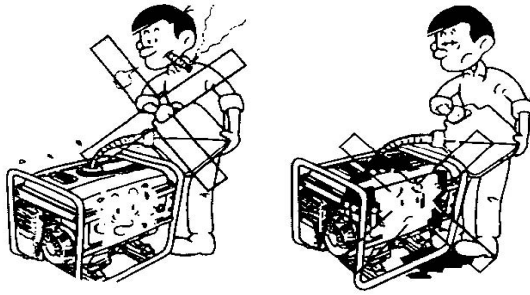

Lorsque vous entreposez l'équipement avec de l'essence dans le réservoir.

Rangez-les loin des appareils ou équipements dotés d'une flamme pilote ou d'une autre source d'inflammation car celle-ci peut enflammer les vapeurs d'essence.

CONSIGNES DE SÉCURITÉ POUR LE MOTEUR

Ne pas toucher aux surface chaudes. Laisser l'équipement se refroidir entièrement avant d'y toucher.

Après que la génératrice a été utilisée, le moteur produit de la chaleur. La température du silencieux et les zones environnantes peuvent atteindre ou dépasser 870 °C / 1 600 °F. Des brûlures sérieuses se produiront au moment d'un contact avec la peau. Ne pas modifier la génératrice en quelque façon que ce soit. La génératrice fournit la tension et la fréquence nominales à sa vitesse réglée.

LA SÉCURITÉ AVEC LES GÉNÉRATRICES

Ne jamais surcharger votre génératrice car ceci peut endommager votre génératrice ainsi que les appareils électriques qui y sont branchés.

Ne pas démarrer la génératrice avec des appareils branchés. Démarrer la génératrice en premier, et une fois que la vitesse s'est stabilisée, les charges électriques peuvent lui être appliquées.

Au moment de brancher des charges électriques, s'assurer que les appareils sont hors tension (position "OFF") avant de les brancher. Garder le même concept au moment de débrancher les appareils électriques ; s'assurer que les appareils sont hors tension

(position "OFF") avant de les débrancher.

Utiliser la génératrice sur des surfaces de niveau uniquement. Les surfaces inclinées réduisent l'efficacité de la lubrification du moteur.

Ne pas exposer la génératrice à l'humidité, la poussière, la saleté ou les vapeurs corrosives excessives.

PRÉPARATION AVANT L'UTILISATION

Avant de démarrer la génératrice, vérifier les conditions ci-après.

HUILE MOTEUR

- Remplir le moteur avec de l'huile moteur SAE 10W-30 pour utilisation d'une génératrice ou suivre le tableau ci-dessous.

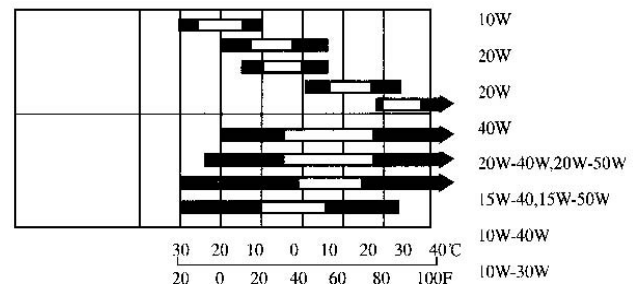

1. SINGLE VISCOSITY

2. MULT VISCOSITY

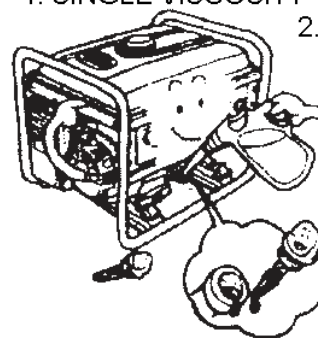

- S'assurer que la génératrice est sur une surface de niveau et s'assurer que la jauge d'huile est bien vissée.

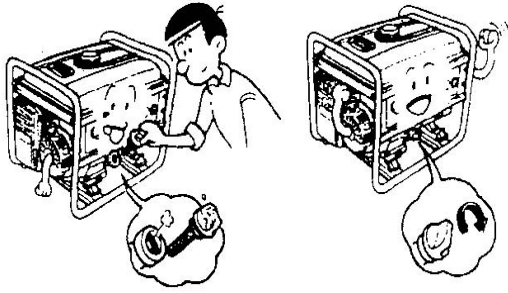

ESSENCE

- Ajouter de l'essence sans plomb et ne jamais remplir le réservoir à essence à l'intérieur. En outre, s'assurer de revisser correctement le bouchon de réservoir à essence après le remplissage.

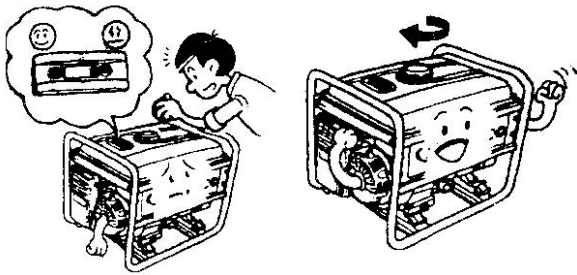

- **NE PAS** remplir le réservoir exagérément. Laisser toujours de la place pour l'expansion du carburant. **Ne jamais** remplir le réservoir à essence lorsque le moteur est en marche ou lorsqu'il est chaud. Laisser l'unité se refroidir durant deux minutes avant de faire le plein. **N'allumez PAS** de cigarette et ne fumez **PAS** au moment de remplir le réservoir.

FILTRE À AIR

- Dévissez le boulon de la couverture de filtre à air, et enlevez la couverture de filtre à air.
- Vérifier l'élément du filtre à air pour vous assurer qu'il est propre et en bon état.

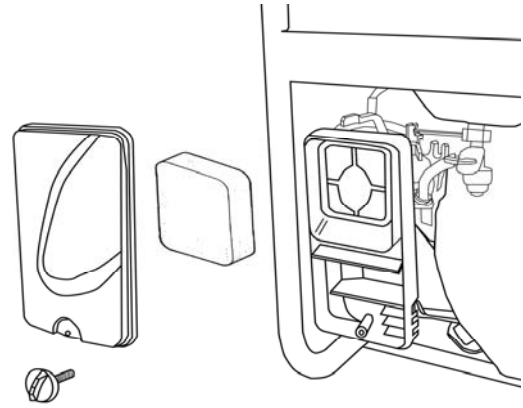

- Si le filtre à air est sale, enlever et nettoyer l'élément.
 - Laver dans un solvant
 - Comprimer le filtre
 - Tremper dans de l'huile
 - Comprimer pour assécher

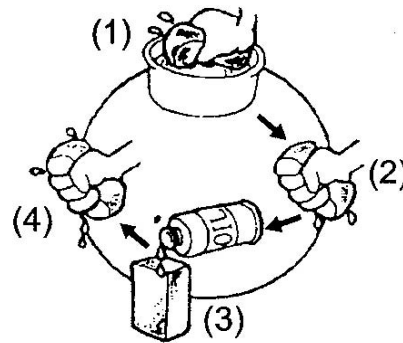

- Réinstaller l'élément du filtre à air et fixer le couvercle en remplaçant les ressorts du couvercle.

MISE À LA TERRE DE GÉNÉRATRICE

Le Code national de l'électricité exige que le châssis de la génératrice et les pièces externes conductrices de la génératrice soient branchés à une mise à la terre approuvée. Les codes locaux peuvent différer et exiger d'autres spécifications de mise à la terre. À cette fin, veuillez utiliser le câble de mise à la terre qui relie le châssis à la génératrice.

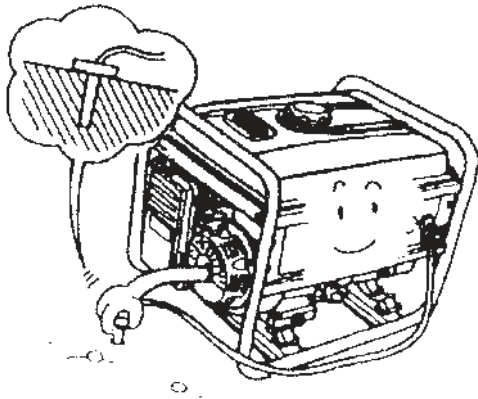

Utiliser un fil torsadé en cuivre n° 12 AWG (American Wire Gauge) fixé au châssis et à une tige de mise à la terre en cuivre ou en laiton enfoncée dans le sol constitue une sécurité adéquate contre les chocs. Toutefois, les codes locaux peuvent différer. Contacter un électricien local pour connaître les normes concernant la mise à la terre de votre génératrice.

Remarque : il est fortement recommandé de mettre votre génératrice à la terre. Ceci aide à éviter les chocs électriques s'il existe une condition de mise à la masse défectueuse dans la génératrice ou dans des appareils mal branchés. En outre, étant donné que la génératrice tourne à grande vitesse, l'électricité statique a tendance à s'accumuler dans l'appareil. Une mise à la terre aide à dissiper l'accumulation d'électricité statique qui se produit souvent dans les appareils sous terre.

EXPLOITATION DE LA GÉNÉRATRICE

DÉMARRAGE MOTEUR

Avant de démarrer le moteur, vérifier si le niveau d'huile moteur est normal, si le réservoir d'essence est plein et si le filtre à air est en place. En outre, débrancher toute charge de la prise CA (Figure 1).

Figure 1. Comment débrancher les appareils électriques

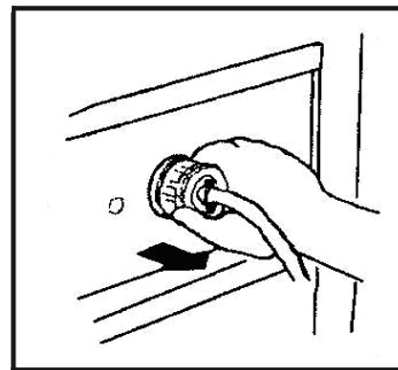

- Tourner le robinet de carburant à la position "On" (Figure 2).

Figure 2. Robinet de carburant

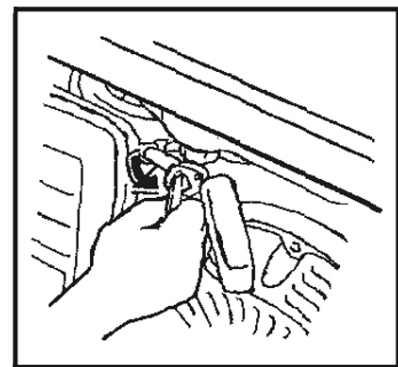

- Placer l'interrupteur moteur à la position "ON" (Figure 3).

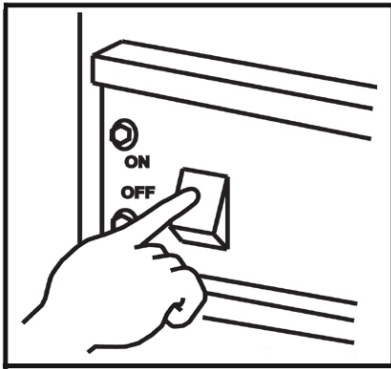
Figure 3. Interrupteur moteur sous tension

- Tirer légèrement sur le lanceur à rappel jusqu'au moment de sentir une résistance, puis, tirer fermement.
- **Avertissement** : ne pas laisser la poignée du démarreur frapper violemment contre le moteur. Retournez-la doucement en place.
- Au moment de démarrer la génératrice, veuillez pousser la tige de l'étrangleur à la position fermée (CLOSED)???. Si l'unité ne démarre pas avec cette procédure normale, veuillez régler la position de l'étrangleur.

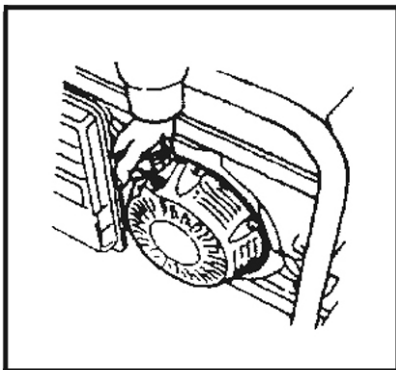
Figure 4. Corde de lanceur à rappel

- Pousser la tige de l'étrangleur à la position "OPEN" sur une courte distance à la fois durant plusieurs secondes pendant que le moteur se réchauffe.

BRANCHEMENT DE LA CHARGE ÉLECTRIQUE ET CAPACITÉ ÉLECTRIQUE

Une fois la génératrice démarrée, laisser le moteur se réchauffer après avoir branché les charges électriques. Ne brancher aucune charge électrique avant de démarrer la génératrice.

S'assurer que tous les appareils électriques sont des appareils 60 Hz.

Ne pas brancher d'appareils 50 Hz sur la génératrice.
Ne pas brancher de charges triphasées sur la génératrice.
Ne pas surcharger la génératrice.

Avant de commencer votre travail, vous devez vérifier si la puissance nominale (en fonctionnement) et la puissance de surtension (au démarrage) pour les éléments que vous allez utiliser en même temps sont à l'intérieur de la capacité nominale de fonctionnement de la génératrice. Veuillez vous référer au tableau 1 pour la puissance et l'intensité nominales. En outre, afin de prolonger la durée utile de votre génératrice, ajouter les charges de façon séquentielle et allouer à la génératrice le temps de se stabiliser avant d'ajouter une nouvelle charge. Ne jamais dépasser la capacité de la génératrice.

Estimer la quantité de puissance de surtension (au démarrage) dont vous aurez besoin. La puissance de surtension désigne cette courte tension subite nécessaire pour démarrer les outils ou les appareils mus par un moteur électrique tels que scie circulaire ou réfrigérateur.

Tableau 1. Schéma de référence des puissances

Outil ou appareil	Puissance nominale en watts (en fonctionnement)	Puissance de surtension en watts (au démarrage)
Dispositifs essentiels		
Ampoule – 75 watts	75	-
Congélateur	500	500
Pompe de puisard	800	1200
Réfrigérateur / congélateur – 18 pi cu	800	1600
Pompe de puits 1/3 HP	1000	2000
Chauffage/réfrigération		
Climatiseur – 10 000 BTU	1200	1800
Ventilateur de fenêtre	300	600
Ventilateur refoulant de fournaise ½ HP	800	1300
Cuisine		
Four à micro-ondes 1 000 watts	1000	-
Cafetière électrique	1500	-
Poêle électrique à élément unique	1500	-

Plaque chauffante	2500	-
Salle familiale		
Lecteur DVD / CD	100	-
VCR	100	-
Ampli-syntoniseur stéréo	450	-
Téléviseur couleur 27 po	500	-
Ordinateur personnel avec écran 17 po	800	-
Autres		
Système de sécurité	180	-
Radio-réveil AM/FM	300	-
Ouvre-porte de garage ½ HP	480	520
Chauffe-eau électrique 40 gallons	4000	-
Atelier de bricolage / aire de travail		
Lampe de travail halogène	1000	-
Pulvérisateur haute pression sans air 1/3 HP	600	1200
Scie alternative à lames multiples	960	960
Perceuse électrique ½ HP	1000	1000
Scie circulaire 7 ¼ po	1500	1500
Scie à onglets 10 po	1800	1800
Raboteuse 6 po	1800	1800
Banc de scie / scie radiale 10 po	2000	2000
Compresseur d'air 1 ½ HP	2500	2500

Remarque : les puissances répertoriées ne sont que des approximations Vérifiez votre dispositif électrique pour connaître sa puissance nominale.

ARRÊT DU MOTEUR

- Débrancher toutes les charges électriques du panneau de la génératrice (figure 1).

Figure 1.

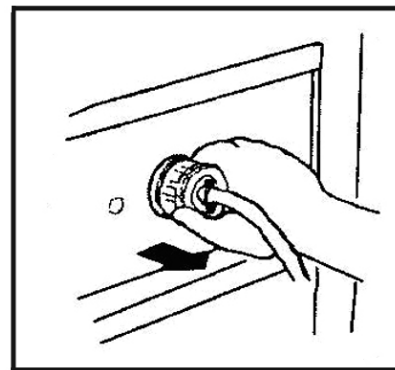

- Laisser le moteur tourner librement durant plusieurs minutes pour stabiliser les températures internes du moteur et de la génératrice.
- Placer l'interrupteur moteur à la position "OFF" (Figure 2).

Figure 2.

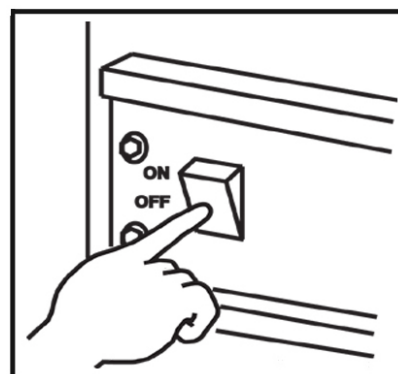

- Tourner le robinet de carburant à la position "OFF" (Figure 3).

Figure 3.

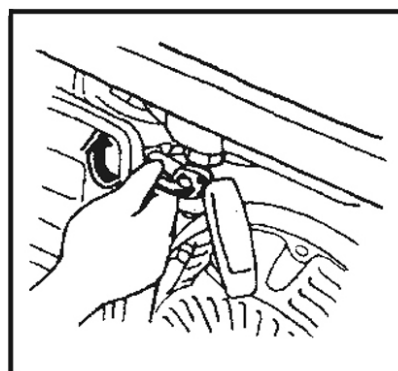

PRISES DE COURANT

Cette génératrice est dotée des prises de courant suivantes :

Prise de courant double NEMA 5-20R : 125 volts, 20 A

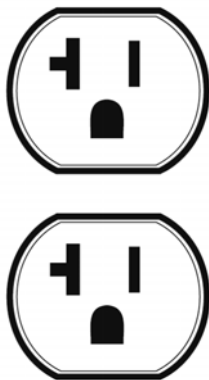



























Remarque : veuillez vous assurer d'utiliser des cordons électriques pouvant accepter la puissance utilisée.

Les cordons électriques devraient pouvoir accepter une intensité de courant de 20 A à 125 volts.

ENTRETIEN

Vous trouverez ci-dessous un échéancier d'entretien périodique.

 Vérifier
  Changer
  Changer
  Vérifier et régler

			 20 Premier Mois	 50 Tous Les Trois Mois	 100 Tous Les Six Mois	 300 Chaque Année
Huile Moteur						
						
Filtre À Air						
						
Filtre À Essence						
Niveau D'électrolyte De La Batterie						
Bougie						
Réglage Des Soupapes						 ⁽¹⁾
Chambre De Combustion						 ⁽¹⁾
Conduite De Carburant			 (1), (2)			

(1): L'entretien de ces éléments devrait être effectué par un concessionnaire.

(2): Tous les 3 ans.

NETTOYAGE DE LA GÉNÉRATRICE

L'entretien de la génératrice consiste à garder l'appareil propre et sec. Assurez-vous d'entreposer l'appareil dans un endroit propre et sec où il ne sera exposé ni à la poussière ni à la saleté ni à l'humidité excessive ni à toute vapeur corrosive. Les fentes de refroidissement devraient être toujours propres et exemptes d'obstructions.

Remarque : ne pas utiliser un tuyau d'arrosage pour nettoyer la génératrice. L'eau pourrait pénétrer dans le carburant et le système d'admission et causer des problèmes. En outre, si l'eau et la saleté s'accumulent sur les bobinages internes, la résistance de ces bobinages pourrait diminuer.

- Pour nettoyer la génératrice, utiliser un linge humide pour essuyer les surfaces extérieures.
- Utiliser une brosse à soies souples pour détacher les saletés d'huile collées.
- Utiliser un aspirateur pour ramasser la saleté et les débris libérés.
- On peut utiliser de l'air comprimé (sans dépasser 25 psi) pour chasser la saleté.

BOUGIE

- Enlever la bougie
- Enlever les dépôts de carbone

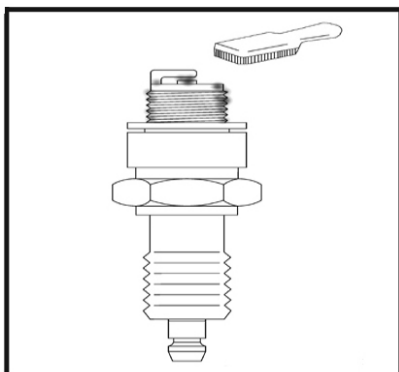

- Vérifier s'il y a décoloration. La couleur standard est une teinte havane (tan).
- Vérifier l'écartement des électrodes

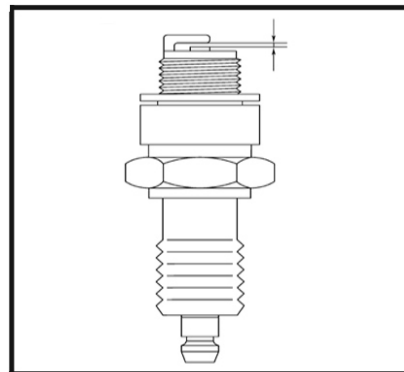

Mesures d'écartements

0,7~0,8 mm (.028~.031 pouces)

REMARQUE : si la bougie a besoin d'être remplacée, utiliser la marque
 Marque NGK (ou LG) : **BPR4ES ou F6(R)TC**

ENTREPOSAGE

La génératrice devrait être démarrée au minimum une fois par semaine. S'il est impossible de le faire et que vous devez entreposer l'unité durant plus de 30 jours, veuillez suivre les directives ci-après.

Fermer le robinet de carburant : vidanger le carburant du réservoir à essence (Figure 1).

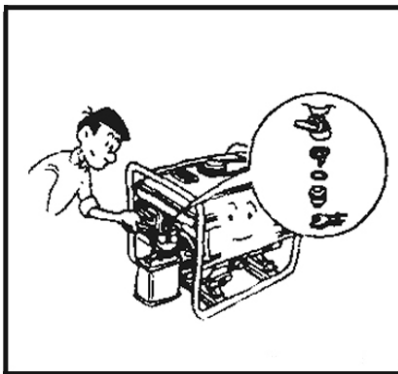
Figure 1.

- Vidanger le carburant du carburateur (Figure 2).

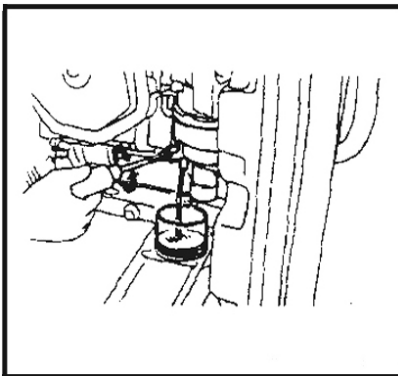
Figure 2.

- Enlever le couvercle du filtre à huile et le bouchon de vidange pour vidanger l'huile (Figure 3).

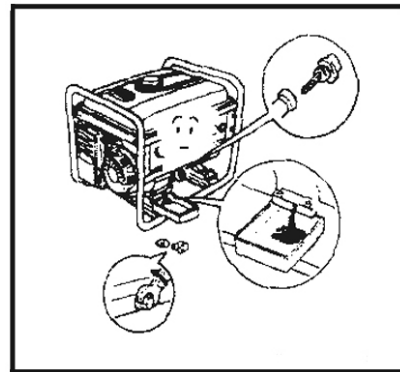
Figure 3.

- Resserer le bouchon de vidange et remplir le moteur avec de la nouvelle huile jusqu'au goulot du filtre (Figure 4).

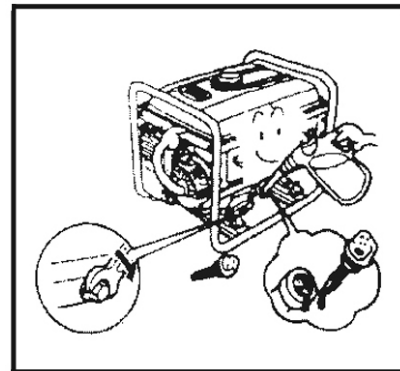
Figure 4.

- Tirer doucement la poignée du démarreur jusqu'à ce que vous sentiez de la résistance (Figure 5).

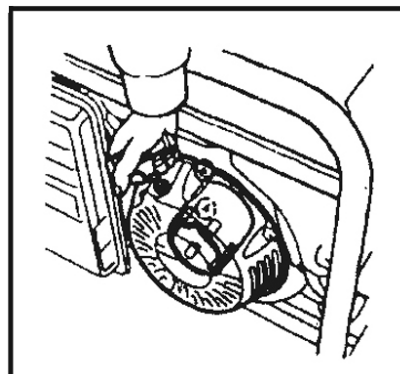
Figure 5.

- Entreposer la génératrice dans un endroit propre.

DÉPANNAGE

IMPORTANT : Si le problème persiste, appeler notre service d'assistance téléphonique au **(888) 908-6200** de 8 h à 17 h, HNC.

Problème	Cause	Solution
Le moteur ne démarre pas	Interrupteur moteur réglé à la position « Off ».	Placer l'interrupteur moteur à la position « On ».
	Le robinet de carburant est à la position « Closed » (fermé).	Placer le robinet de carburant à la position « Open » (ouvert).
	L'étrangleur est ouvert.	Fermer l'étrangleur.
	Le moteur est en panne d'essence.	Ajouter de l'essence.
	Le moteur est rempli d'essence contaminée ou de vieille essence.	Changer l'essence du moteur.
	La bougie est sale.	Nettoyer la bougie.
	La bougie est brisée.	Remplacer la bougie.
	La génératrice n'est pas sur une surface de niveau.	Déplacer la génératrice sur une surface de niveau pour éviter le déclenchement d'un arrêt du moteur pour niveau d'huile bas.
	Le niveau d'huile est bas.	Ajouter de l'huile ou remplacer l'huile.
Le moteur fonctionne mais il n'y a aucune alimentation électrique.	Le bouton de réinitialisation du circuit est déclenché.	Attendre 2 minutes et enfoncer le bouton de réenclenchement.
	Fils/câbles de connexion défectueux.	Si vous utilisez une rallonge, essayez-en une autre.
	Appareil électrique défectueux branché sur la génératrice.	Essayez de brancher un autre appareil.
La génératrice fonctionne, mais ne supporte pas tous les appareils électriques qui lui sont branchés.	La génératrice est surchargée.	Essayez de brancher moins de charges électriques sur la génératrice.
	Il y a un court-circuit dans un des appareils branchés.	Essayez de débrancher l'appareil fautif ou la (les) charge(s) électrique(s) court-circuitée(s).
	Le filtre à air est sale.	Nettoyer ou remplacer le filtre à air.

SCHÉMA DE CÂBLAGE

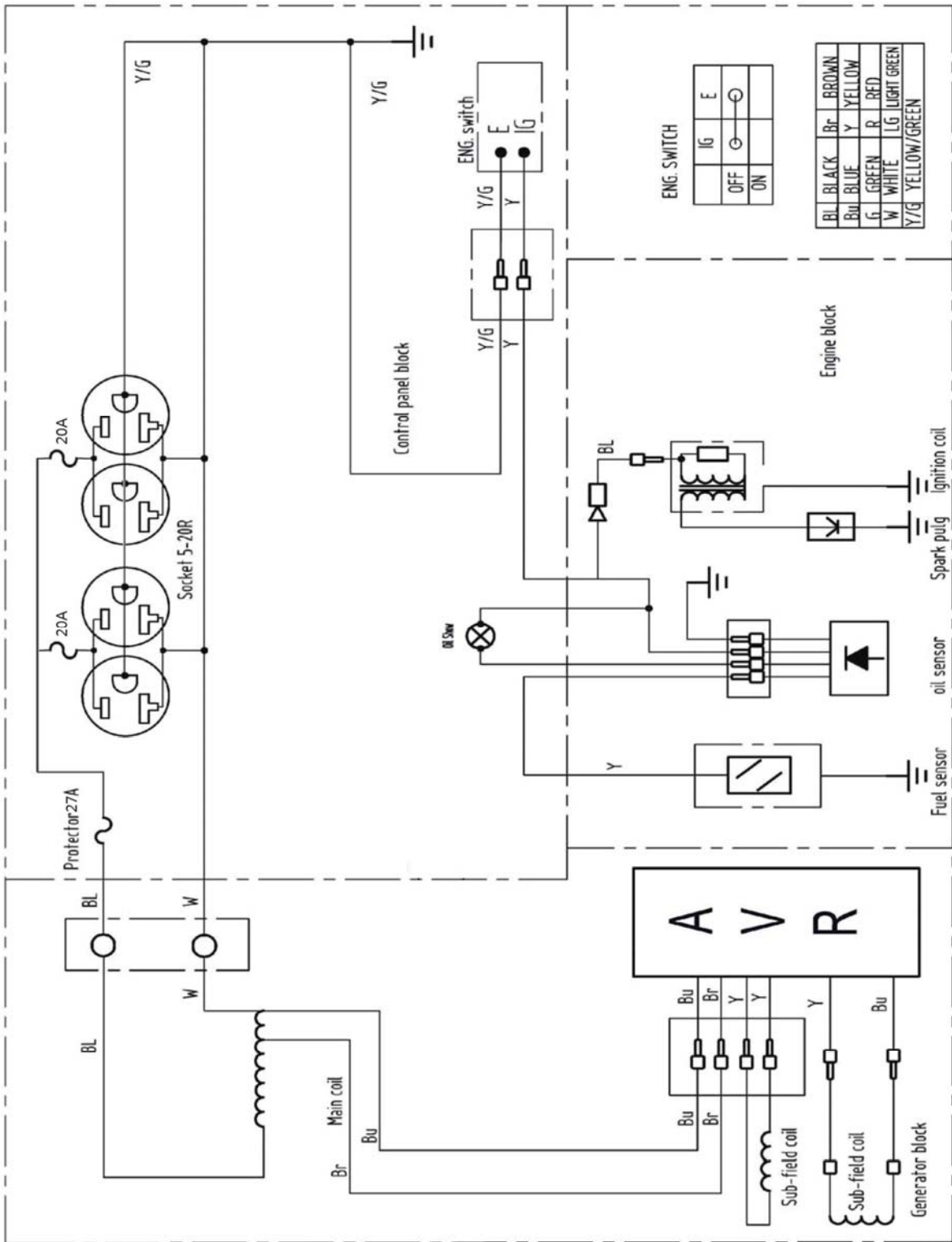

ETQ

EASTERN TOOLS & EQUIPMENT, INC.

TÉL. : (888)908-6200

SITE WEB : easerntools.com

LISTES DE PIÈCES

VUE ÉCLATÉE DE LA GÉNÉRATRICE

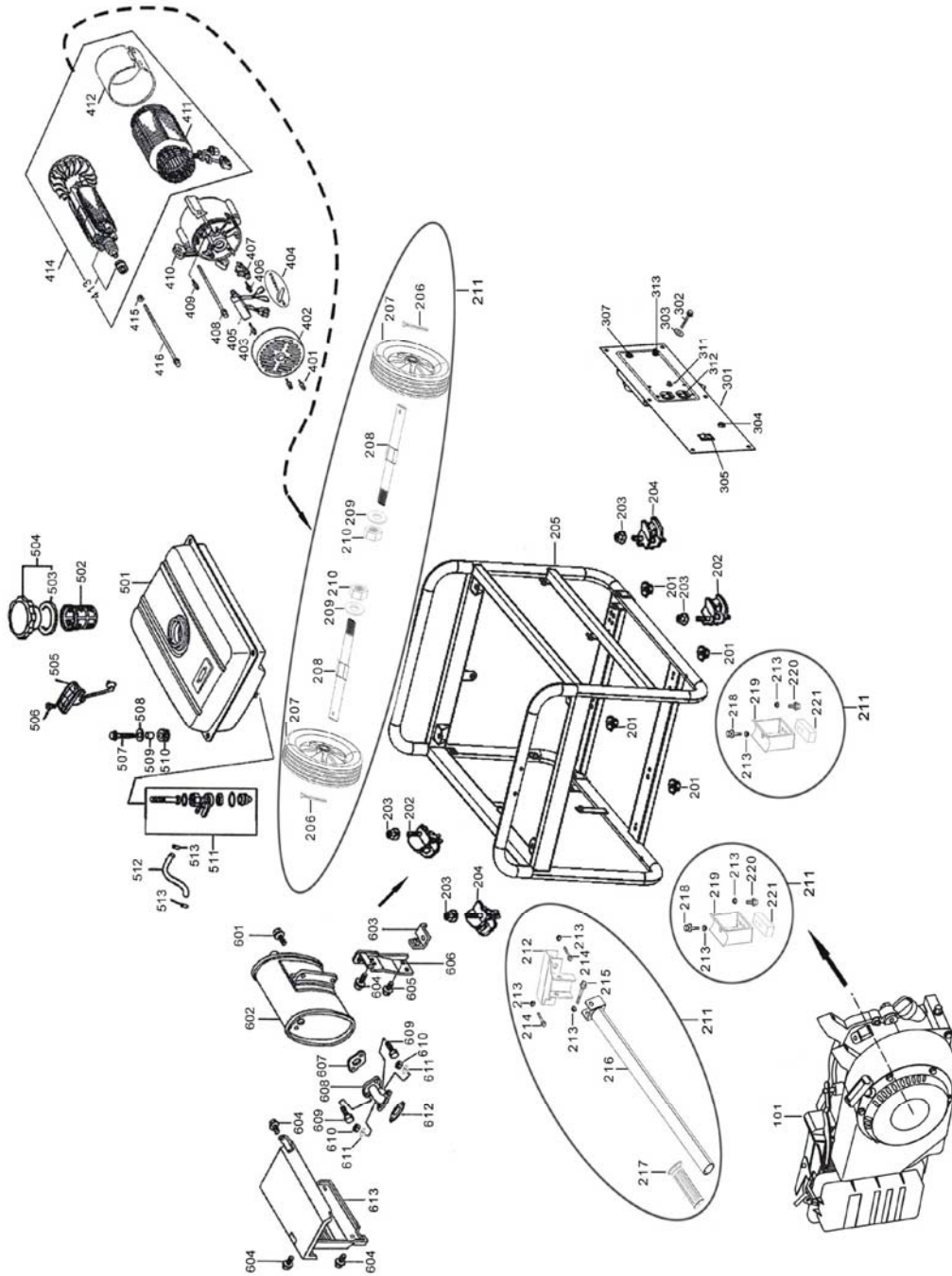

NUMÉRO	N° DE PIÈCE	DESCRIPTION	QTÉ
101		MOTEUR À ESSENCE	1
201	94050-08000-00	FLASQUE D'ÉCROU M8	4
202	77320-168-00	CAOUTCHOUC INFÉRIEUR A	2
203	94050-08000-00	FLASQUE D'ÉCROU M8	4
204	77330-168-00	CAOUTCHOUC INFÉRIEUR B	2
205	50310-AG30-00	CHÂSSIS, COMPOSANTE	1
206	94201-03028-00	NIP, SPLIT 3×28	2
207	42710-168-00	LATEX DE ROUE	2
208	44300-168-00	AX ROUE	2
209	90486-14000-00	RONDELLE PLATE 14MM	2
210	94050-12000-00	FLASQUE D'ÉCROU M12×1.75	2
211	W0001-T40-00	Ensemble des pneus et des poignées	1
212	50620-168-00	Immobilité PIECE BOTTOM	1
213	94050-06000-00	FLASQUE D'ÉCROU M6	7
214	95701-06040-00	FLASQUE DE BOULON M6×40	2
215	95701-06040-00	FLASQUE DE BOULON M6×40	1
216	50610-168-00	MANCHE BRACKET	1
217	53135-168-00	CAOUTCHOUC GAINÉ, MANCHE	1
218	95701-06040-00	FLASQUE DE BOULON M6×40	2
219	50630-168-00	Immobilité CIRCLE CI-DESSOUS	2
220	95701-06016-00	FLASQUE DE BOULON M6×16	2
221	60407-168-00	CAOUTCHOUC GAINÉ	2
301	33100-168-00	BOÎTIER DE PANNEAU DE COMMANDE	1
302	95701-06012-00	FLASQUE DE BOULON M6×12	6
303	94101-06000-00	RONDELLE PLATE (ROUGE) 6 MM	6
304	34910-188-00	ENS. TÉMOIN LUMINEUX NIV. D'HUILE	1
305	35150-168-00	INTERRUPTEUR MOTEUR	1
307	35300-R27-00	DISJONCTEUR, CIRCUIT (27A)	1
311	35300-R20-00	DISJONCTEUR, CIRCUIT (20A)	1
312	33140-G20-00	PRISE 120 V 5-20R	1
313	84906-168-00	BORNE DE MISE À LA TERRE	1
401	95701-05012-00	FLASQUE DE BOULON 5×12	2
402	31203-168-00	ÉTRIER, RR., MOTEUR (NOIR)	1
403	95701-05012-00	FLASQUE DE BOULON 5×12	4
404	19620-168-00	PLAQUETTE DE CONNEXION	1
405	30300-168-00	RÉGULATEUR DE TENSION	1
406	95701-05012-00	FLASQUE DE BOULON 5×12	1
407	31160-168-00	ENS. DE BALAIS	1
408	95701-06165-00	FLASQUE DE BOULON (STATOR) 6×165	4
409	95701-05012-00	FLASQUE DE BOULON 5×12	2
410	31170-168-00	TIRANT DE GÉNÉRATRICE	1

NUMÉRO	N° DE PIÈCE	DESCRIPTION	QTÉ
411	31120-A28-00	STATOR, COMPOSANTE	1
412	31150-170-00	STATOR, COUVERCLE	1
413	31130-A28-00	ROTOR, COMPOSANTE	1
414	31200-A28-00	ENS. MOTEUR DE DÉMARRAGE	1
415	94102-08000-00	RONDELLE PLATE (ROTOR) 8MM	1
416	95701-08220-00	BOULON (ROTOR) 8×220	1
501	17510-T40-01	COMPOS. RÉSERVOIR À CARBURANT(BLEU)	1
502	17670-168-01	FILTRE À CARBURANT	1
503	17631-168-00	GARNITURE, BOUCHON DE REMPL. CARB.	1
504	17620-168-01	(24) COMP. BOUCHON, REMPLISSAGE DE CARB.	1
505	17640-168-00	COMP., JAUGE À ESSENCE	1
506	93800-05010-00	VIS À TÊTE PLATE, 5×10	2
507	95701-06025-00	FLASQUE DE BOULON 6×25	4
508	90486-06000-00	RONDELLE, COUSSIN DE RÉSERVOIR	4
509	91551-168-00	COLLIER, COUSSIN DE RÉSERVOIR	4
510	90851-168-00	COUSSIN EN CAOUTCHOUC, ESSENCE	4
511	16950-168-00	ENS. ROBINET D'ESSENCE	1
512	95001-168-00	TUBE, CARBURANT 4,5×205	1
513	95003-168-00	ATTACHE DE TUBE (B8)	2
601	95701-08016-00	BOULON, FLASQUE 8X16	2
602	18310-170-00	SILENCIEUX, COMPOSANTE	1
603	18383-168-00	PLAQUE DE SUPPORT	1
604	95701-0616-00	BOULON, FLASQUE 06X16	5
605	95701-08016-00	BOULON, FLASQUE 8X16	1
606	18382-168-00	TIRANT DE SILENCIEUX	1
607	18381-170-00	JOINT ÉTANCHE, SILENCIEUX	1
608	18330-168-00	COMP. TUYAU, EX.	1
609	95701-08016-00	BOULON, FLASQUE 8X16	2
610	94050-168-00	ÉCROU 8 MM	2
611	94111-08000-00	RONDELLE, RESSORT 8,5 MM	2
612	18381-170-00	JOINT ÉTANCHE, SILENCIEUX	1
613	18320-168-00	PROTECT. EXT., SILENCIEUX	1

CARTER

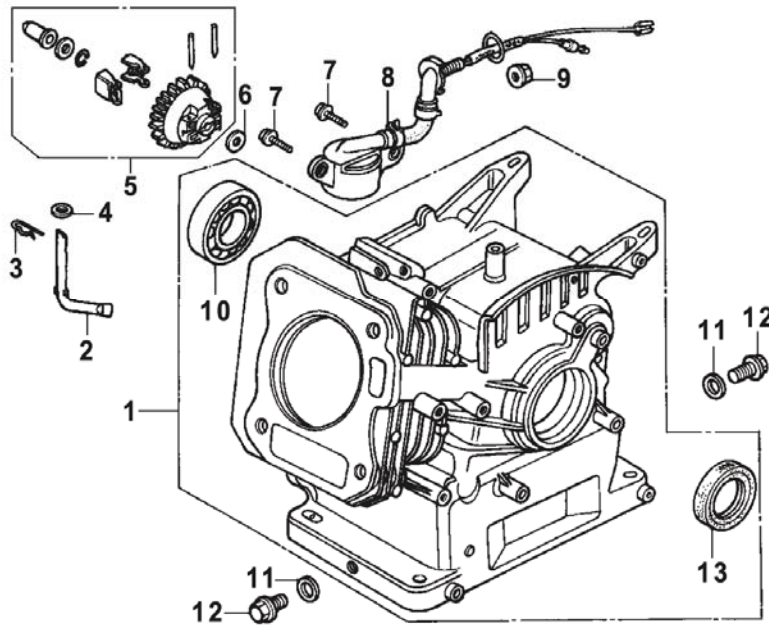

NUMÉRO	N° DE PIÈCE	DESCRIPTION	QTÉ
1	12000-170-00	CARTER	1
2	16541-168-00	BRAS, RÉGULATEUR DE VITESSE	1
3	94251-08000-00	GOUPILLE DE VERROUILLAGE 8 MM	1
4	94101-168-00	RONDELLE PLATE	1
5	16506-170-00	ENS. RÉGULATEUR DE VITESSE	1
6	94101-168-00	RONDELLE PLATE	1
7	95701-06016-00	BOULON, FLASQUE 6X16	2
8	15510-168-00	ENS. INTERRUPTEUR, NIVEAU D'HUILE	1
9	94050-10000-00	FLASQUE D'ÉCROU M10	1
10	96100-168-00	ROULEMENT À BILLES RADIAL 6205	1
11	90601-10200-00	RONDELLE PLATE (DRAIN) 10,2 MM	2
12	95701-10015-00	BOULON, BOUCHON DE VIDANGE 10X15	2
13	91201-168-00	JOINT D'HUILE 25X41	1

TIGE-POUSOIR ET CULBUTEUR DE SOUPAPE

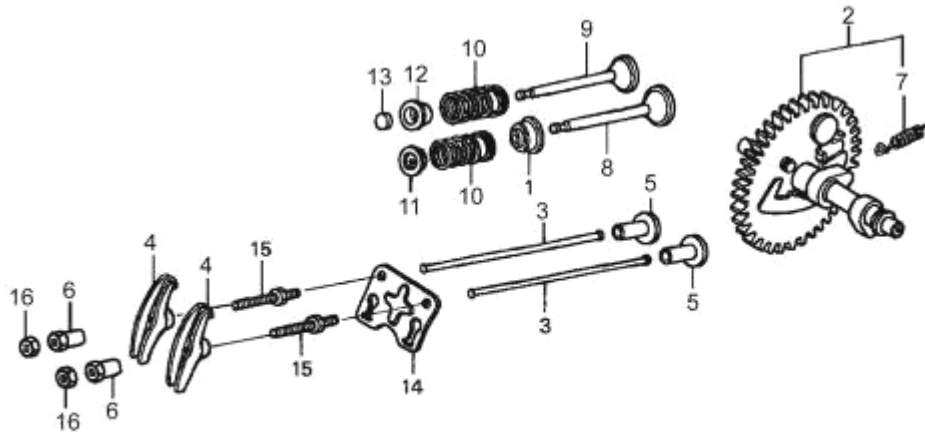

NUMÉRO	N° DE PIÈCE	DESCRIPTION	QTÉ
1	12209-168-00	JOINT, TIGE DE SOUPAPE	1
2	14100-168-00	ENS. ARBRE À CAME	1
3	14410-168-00	TIGE-POUSOIR	2
4	14431-168-00	BRAS, CULBUTEUR DE SOUPAPE	2
5	14441-168-00	POUSOIR DE SOUPAPE 8×35	1
6	14451-168-00	PIVOT DE CULBUTEUR	2
7	14568-168-00	RESSORT DE RAPPEL	1
8	14711-168-00	SOUPAPE D'ADMISSION	1
9	14721-168-00	SOUPAPE D'ÉCHAPPEMENT	1
10	14751-168-00	RESSORT DE SOUPAPE	2
11	14771-168-00	CALE-RESSORT, SOUPAPE D'ADMISSION	1
12	14773-168-00	CALE-RESSORT, SOUPAPE D'ÉCHAPPEMENT	1
13	14781-168-00	ROTATEUR DE SOUPAPE	1
14	50142-168-00	PANNEAU DE POSITION LIMITE	1
15	90012-168-00	PIVOT DE BOULON	2
16	90206-168-00	ÉCROU DE RÉGLAGE DE PIVOT	2

CULASSE ET ENSEMBLE DE COUVRE-CULASSE

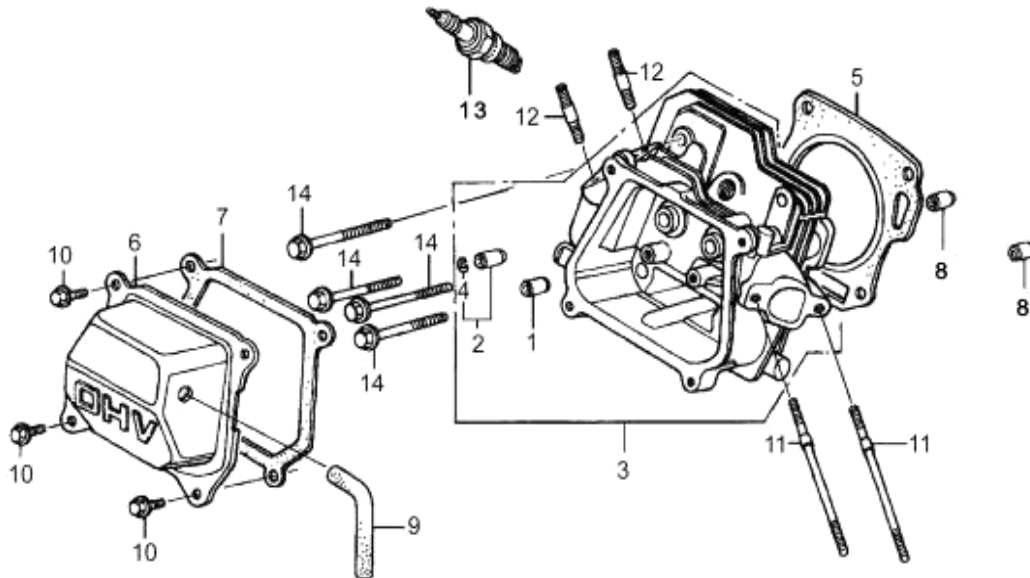

NUMÉRO	N° DE PIÈCE	DESCRIPTION	QTÉ
1	12204-168-00	GUIDE, SOUPE D'ADMISSION	1
2	12205-168-00	GUIDE, SOUPE D'ÉCHAPPEMENT	1
3	12210-168-00	ENS. CULASSE DE CYLINDRE	1
4	12216-168-00	ATTACHE, GUIDE DE SOUPE	1
5	12251-170-00	JOINT ÉTANCHE, CULASSE	1
6	12310-168-00	COMPOS. COUVERCLE DE CULASSE	1
7	12391-168-00	GARNITURE, COUVERCLE DE CULASSE	1
8	94301-10016-00	GOUGEON DE GUIDAGE, 10X16	2
9	15721-168-00	TUBE DE RENIFLARD (ARC)	1
10	95701-06012-00	FLASQUE DE BOULON, 6X12	4
11	90043-06090-00	BOULON PRISONNIER 6X90	2
12	90047-08035-00	GOUGEON 8X35	2
13	98097-168-00	BOUGIE F6TC	1
14	95701-08060-00	FLASQUE DE BOULON 8X60	4

ENSEMBLE DE COUVERCLE DE CARTER

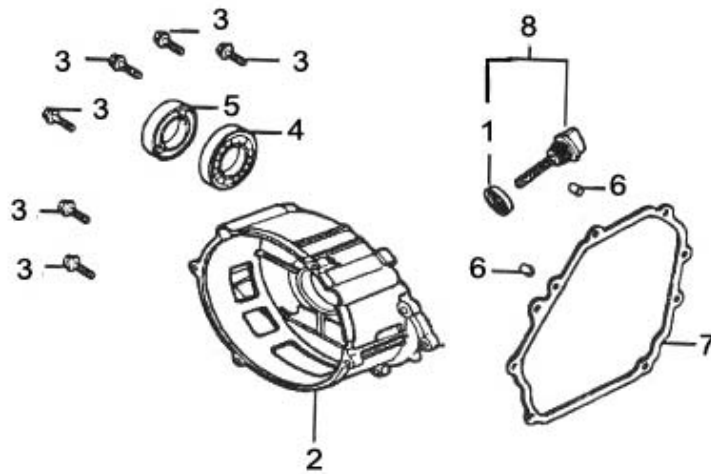

NUMÉRO	N° DE PIÈCE	DESCRIPTION	QTÉ
1	15600-168-00	ASS. BOUCHON, ORIFICE DE REMPLISSAGE D'HUILE	1
2	11300-168-00	ENS. COUVERCLE DE CARTER	1
3	95701-08032-00	FLASQUE DE BOULON 8X32	6
4	96100-168-00	ROULEMENT À BILLES RADIAL 6205	1
5	91201-168-00	JOINT D'HUILE 25X41	1
6	94301-08014-00	GOUGEON DE GUIDAGE, 8X14	2
7	11381-170-00	GARNITURE, COUVERCLE DE BOÎTIER	1
8	15625-168-00	BTE, BOUCHON DE REMPLISSAGE D'HUILE	1

VILEBREQUIN, PISTON ET BIELLE

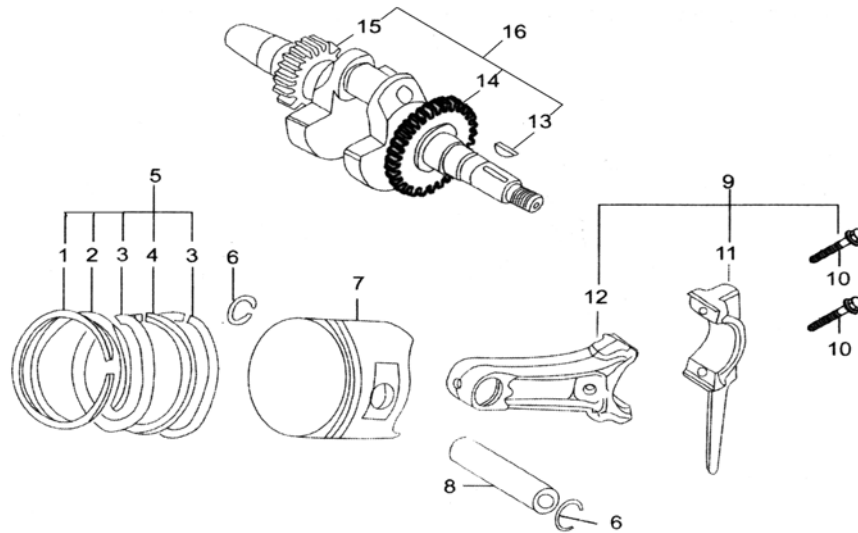

NUMÉRO	N° DE PIÈCE	DESCRIPTION	QTÉ
1	13011-170-00	SEGMENT DE PISTON (A)	1
2	13012-170-00	SEGMENT DE PISTON (B)	1
3	13014-170-00	CERCLE AMOVIBLE	2
4	13013-170-00	BAGUE "WAVE"	1
5	13010-170-00	JEU DE SEGMENTS DE PISTON (STD)	1
6	90551-168-00	GOUPILLE, ATTACHE DE PISTON	2
7	13101-170-00	AXE DE PISTON	1
8	13111-168-00	AXE DE PISTON	1
9	13200-168-00	ENS. BIELLE	1
10	90001-07032-00	BOULON DE BIELLE 8×38	2
11	13202-168-00	CHAPEAU DE BIELLE	1
12	13201-168-00	BIELLE	1
13	90741-168-00	CLAVETTE-DISQUE 5×5×33	1
14	23460-168-00	ENGRENAGE D'ENTRAÎNEMENT	1
15	23470-168-00	PIGNON DE DISTRIBUTION	1
16	13310-168-00	COMPOS. VILEBREQUIN	1

ENSEMBLE DE CARBURATEUR ET ENSEMBLE DE FILTRE À AIR

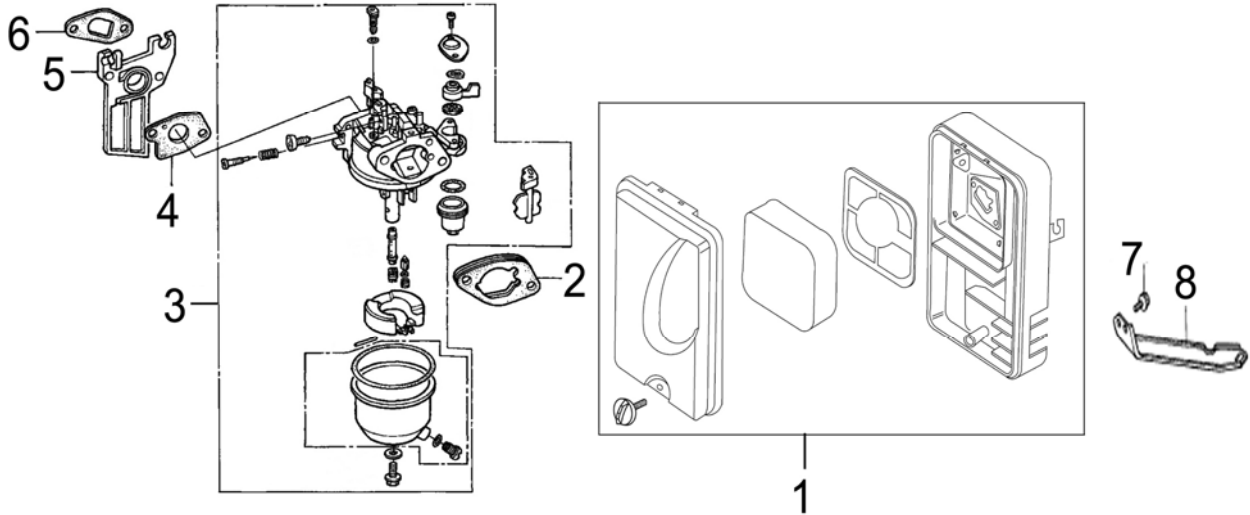

NUMÉRO	N° DE PIÈCE	DESCRIPTION	QTÉ
1	17250-168-00	FILTRE À AIR	1
2	16269-170-01	GARNITURE, FILTRE À AIR	1
3	16100-170-00	ENS. CARBURATEUR	1
4	16221-170-01	GARNITURE CARB	1
5	16211-168-00	PLAQUE ISOLANTE, COMP. CARB	1
6	16212-170-01	GARNITURE D'ADMISSION	1
7	95701-06012-00	BOULON, FLASQUE 6X12	1
8	17239-168-00	TIRANT, FILTRE À AIR	1

VOLANT MOTEUR ET LANCEUR À RAPPEL

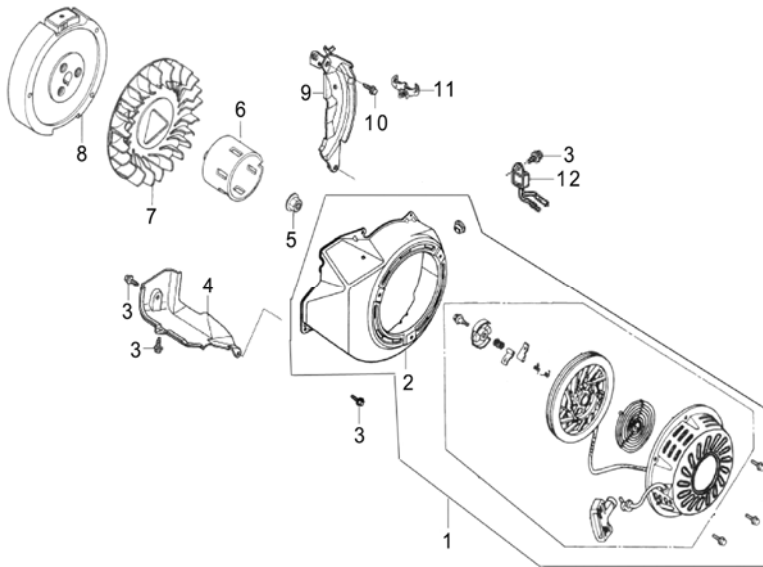

NUMÉRO	N° DE PIÈCE	DESCRIPTION	QTÉ
1	28400-170-00	ENS. LANCEUR À RAPPEL	1
2	19610-168-01	COMP. COUVERCLE DE VENTILATEUR	1
3	95701-06012-00	FLASQUE DE BOULON 6X12	8
4	19630-168-00	BRISE-VENT	1
5	90201-14000-00	ÉCROU SPÉCIAL, 14 MM	1
6	28451-168-00	COUELLE DE DÉMARRAGE	1
7	19511-168-00	VENTILATEUR DE REFROIDISSEMENT	1
8	31110-168-00	COMPOSANTE VOLANT MOTEUR	1
9	19611-168-00	COMP. FLASQUE LATÉRAL	1
10	95701-06020-00	FLASQUE DE BOULON 6X20	1
11	19613-168-00	PINCE DE CORDON	1
12	15520-168-00	DISPOSITIF D'ALERTE D'HUILE	1

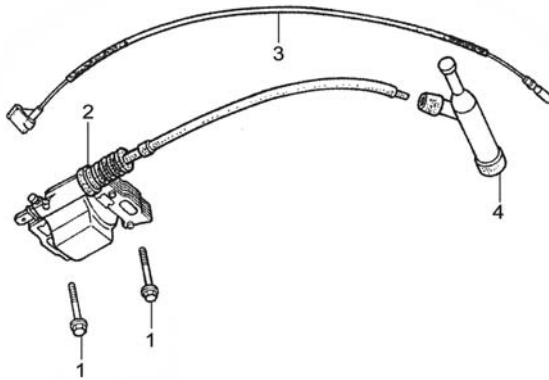
BOBINE D'ALLUMAGE

NUMÉRO	N° DE PIÈCE	DESCRIPTION	QTÉ
1	90121-06025-00	BOULON, FLASQUE 6X25	2
2	30515-168-00	ENS. BOBINE D'ALLUMAGE	1
3	36101-168-00	CORDON, INTERRUPTEUR D'ARRÊT	1
4	30700-168-00	ENS. DE BOUCHON, SILENCIEUX	1

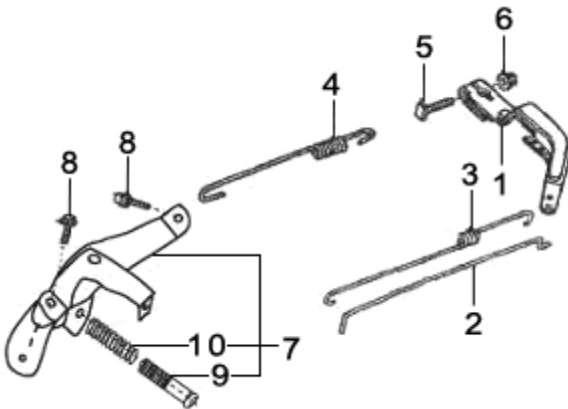
SYSTÈME DE CONTRÔLE DE RÉGLAGE

NUMÉRO	N° DE PIÈCE	DESCRIPTION	QTÉ
1	16551-168-00	BRAS DE RÉGULATEUR	1
2	16555-168-00	TIGE DE RÉGULATEUR	1
3	16584-168-00	RESSORT, RÉGLAGE CONTINU	1
4	16562-168-00	RESSORT, RETOUR DE PAPILLON DES GAZ	1
5	72880-06021-00	BOULON, BRAS DE RÉGULATEUR (T) 6×21	1
6	94050-06000-00	FLASQUE D'ÉCROU 6 MM	1
7	16580-168-00	COMP. CONTRÔLE DE BASE	1
8	95701-06012-00	FLASQUE DE BOULON, 6X12	2
9	93500-05035-00	VIS DE PLATEAU 5×35	1
10	16561-168-00	RESSORT DE RÉGULATEUR	1

GARANTIE RESTREINTE

Eastern Tools & Equipment, Inc. réparera ou remplacera, sans frais, toute pièce de la génératrice défectueuse au plan du matériel ou de la qualité d'exécution ou des deux. Les frais de transport sur les pièces présentées à la réparation ou pour un remplacement aux termes de la présente garantie doivent être assumés par l'acheteur. La présente garantie est en vigueur pour la période de temps et assujettie aux modalités stipulées dans la présente politique. Pour du service au titre de la garantie, vous trouverez le concessionnaire de service autorisé le plus près en contactant le lieu d'achat ou Eastern Tools & Equipment, Inc. IL N'EXISTE AUCUNE AUTRE GARANTIE EXPRESSE. LES GARANTIES IMPLICITES, Y COMPRIS CELLES DE QUALITÉ MARCHANDE ET D'ADAPTATION À UN USAGE PARTICULIER, SE LIMITENT À UNE ANNÉE À COMPTER DE LA DATE D'ACHAT, OU DANS LA MESURE PERMISE PAR LA LOI, TOUTES LES GARANTIES IMPLICITES QUELLES QU'ELLES SOIENT SONT EXCLUSES. LA RESPONSABILITÉ POUR DOMMAGE INDIRECT AUX TERMES DE TOUTE GARANTIE QUELLE QU'ELLE SOIT EST EXCLUSE DANS LA MESURE OÙ LADITE EXCLUSION EST PERMISE PAR LA LOI. Certains états/provinces ne permettent pas les limitations concernant la durée des garanties implicites, et certains états/provinces ne permettent pas l'exclusion ou la limitation des dommages indirects ou consécutifs, de sorte que la limitation et l'exclusion qui précèdent peuvent ne pas s'appliquer à vous. La présente garantie vous confère des droits légaux spécifiques et il se peut que vous ayez d'autres droits, lesquels varient d'un état ou d'une province à l'autre.

Eastern Tools & Equipment, Inc.

PÉRIODE DE GARANTIE***

MOTEURS	À L'INTÉRIEUR DES É.-U. ET DU CANADA		EN DEHORS DES É.-U. ET DU CANADA	
	À L'USAGE DES CONSOMMATEURS	USAGE COMMERCIAL	À L'USAGE DES CONSOMMATEURS	USAGE COMMERCIAL
ESSENCE GÉNÉRATRICE	1 an ou 600 heures	90 jours	1 an ou 600 heures	90 jours

La période de garantie débute à la date d'achat par le premier acquéreur au détail ou par le premier utilisateur final commercial et se poursuit durant la période de temps stipulée dans le tableau qui précède. « Usage par un consommateur » désigne une utilisation personnelle par un consommateur au détail à son domicile. « Usage commercial » désigne tous les autres types d'utilisation, y compris usage commercial, lucratif ou à des fins de location. Une fois que le moteur a servi à un usage commercial, il sera par la suite considéré comme un moteur à usage commercial aux fins de la présente garantie. **L'utilisation du moteur pour de la course de compétition ou sur des pistes commerciales ou de location n'est pas garantie.**

***Une garantie de deux ans s'applique au dispositif antipollution sur les moteurs certifiés EPA et CARB.

IMPORTANT

« L'ENREGISTREMENT DE LA GARANTIE EST NÉCESSAIRE POUR OBTENIR LA GARANTIE RESTREINTE SUR LES MOTEURS EASTERN TOOLS & EQUIPMENT, INC. LA CARTE D'ENREGISTREMENT DE LA GARANTIE DOIT ÊTRE RETOURNÉE DANS LES 15 JOURS SUIVANT LA DATE D'ACHAT POUR QUE LA GARANTIE RESTREINTE SOIT VALIDE ». (ARRÊTER ICI)

À propos de la garantie de votre produit

Eastern Tools & Equipment, Inc. accepte de bonne foi les réparations au titre de la garantie et s'excuse des inconvénients que cela pourrait vous apporter. Tout concessionnaire de service autorisé est en mesure d'effectuer les réparations au titre de la garantie. La plupart des réparations au titre de la garantie sont traitées selon une routine établie, mais il se peut parfois que le service de garantie ne soit pas indiqué. Par exemple, la garantie ne s'appliquerait pas si un moteur était endommagé dû à un mauvais usage, un manque d'entretien régulier, une expédition, une manutention, un entreposage et une installation inadéquats. De la même façon, la garantie est frappée de nullité si le numéro de série sur le moteur a été enlevé ou si le moteur a été altéré ou modifié. Si un client conteste la décision du concessionnaire de service, une enquête sera effectuée afin de déterminer si la garantie s'applique. Demander au concessionnaire de service de présenter tous les faits à l'appui à son distributeur ou à l'usine pour examen. Si le distributeur ou l'usine décide que la réclamation est justifiée, le client sera entièrement remboursé pour les éléments avérés défectueux. Afin d'éviter les malentendus, qui pourraient survenir entre le client et le concessionnaire, vous

trouvez répertoriées ci-dessous certaines causes de défaillance du moteur que la garantie ne couvre pas :

Usure normale :

Les moteurs et les génératrices, à l'instar de tous les dispositifs mécaniques, nécessitent un entretien et un remplacement de pièces périodiques pour fonctionner correctement. La garantie ne couvre pas les réparations lorsque l'usure normale a consommé la durée utile d'une pièce.

Entretien inadéquat :

La durée utile d'un moteur ou de votre équipement dépend des conditions dans lesquelles celui-ci fonctionne, ainsi que de l'entretien dont il fait l'objet. Certaines applications telles que cultivateurs, pompes, faucheuses rotatives sont très souvent utilisées dans des conditions poussiéreuses ou sales, causant ce qui pourrait ressembler à de l'usure prématurée. Ladite usure, lorsqu'elle est causée par la saleté, la poussière, la grenaille de nettoyage de bougie ou un autre matériel abrasif qui a pénétré dans le moteur dû à un entretien inadéquat n'est pas couverte par la garantie.

La présente garantie couvre le matériel défectueux et/ou la qualité d'exécution rattachés au moteur, et non le remplacement ou le remboursement de l'équipement sur lequel le moteur peut être monté. La garantie ne s'étend pas non plus aux réparations requises à cause de :

12. Problèmes causés par les pièces qui ne sont pas des pièces d'origine Eastern Tools & Equipment, Inc.;
13. Des commandes ou installations d'équipements empêchant le démarrage, causant une performance moteur non satisfaisante ou écourtant la durée utile du moteur (Contacter le fabricant de l'équipement.);
14. Un carburateur qui fuit, des conduites d'essence encrassées, des soupapes collantes ou autres dommages causés pas l'utilisation de carburant contaminé ou éventé (Utiliser de l'essence propre, fraîche et sans plomb.);
15. Des pièces rayées ou brisées parce qu'un moteur a été exploité avec un huile lubrifiante insuffisante ou contaminée, ou un type d'huile lubrifiante incorrect (vérifier l'huile à tous les jours ou après 8 heures de fonctionnement. Remplir lorsque c'est nécessaire et changer aux intervalles recommandés.) Des dommages au moteur peuvent survenir si le niveau d'huile n'est pas adéquatement maintenu. Lire les directives d'exploitation et d'entretien.
16. La réparation ou le réglage de pièces ou d'ensembles rattachés tel qu'embrayages, transmissions, commandes à distance, etc., qui ne sont pas fabriqués par Eastern Tools & Equipment, Inc.
17. Les dommages ou l'usure causés par la saleté ayant pénétré dans le moteur à cause d'un entretien ou d'un réassemblage inadéquat du filtre à air ou l'utilisation d'un élément ou cartouche de filtre à air non d'origine. Lire les directives d'exploitation et d'entretien.
18. Les pièces endommagées dû à la survitesse ou la surchauffe causée par le gazon, les débris ou la saleté qui bouchent ou encrassent les ailettes de refroidissement ou le volant moteur, ou les dommages causés par le fonctionnement du moteur dans un endroit clos sans ventilation suffisante.
19. Un moteur ou des pièces d'équipement brisés par la vibration excessive causée par des lames de coupe lâches ou déséquilibrées ou des agitateurs lâches ou déséquilibrés, une fixation inadéquate d'un équipement à l'arbre du moteur, de la survitesse ou un autre abus au cours de l'exploitation.
20. Un arbre de vilebrequin faussé ou brisé, causé par le fait d'avoir frappé un objet dur avec la lame de coupe d'une tondeuse à gazon rotative ou le serrage excessif de la courroie en V.
21. Une mise au point de routine ou un réglage du moteur.
22. Une défaillance du moteur ou d'un composant du moteur, c.-à-d., chambre de combustion, soupapes, sièges de soupape ou bobinage de moteur de démarrage brûlé causé par l'usage de carburants alternatifs tels propane liquéfié, gaz naturel, essences modifiées, etc.

La garantie n'est offerte que par le biais des concessionnaires de service, lesquels ont été agréés par Eastern Tools & Equipment, Inc. ; veuillez contacter le lieu d'achat ou Eastern Tools & Equipment, Inc. pour connaître le concessionnaire de service le plus près de chez vous.

DÉCLARATION DE GARANTIE DE LA CALIFORNIE ET DE L'USEPA AU SUJET DE LA LUTTE ANTIÉMISSION

The U.S. Environmental Protection Agency (EPA), le California Air Resources Board (CARB) et Eastern Tools & Equipment, Inc. sont heureux d'expliquer la GARANTIE DE LA CALIFORNIE ET DE L'USEPA AU SUJET DE LA LUTTE ANTIÉMISSION à propos de votre petit moteur conçu pour l'usage hors route. En Californie, les petits moteurs

conçus pour l'usage hors route doivent être conçus, construits et équipés pour rencontrer les normes anti-smog rigoureuses de l'état. Eastern Tools & Equipment, Inc. doit garantir le dispositif antipollution de votre petit moteur conçu pour l'usage hors route pour les périodes de temps répertoriées dans la liste qui précède à condition qu'il n'y ait pas eu d'abus, négligence ou entretien inadéquat de votre petit moteur conçu pour l'usage hors route.

Votre dispositif antipollution peut inclure des pièces telles que le carburateur ou le système d'injection de carburant, le système d'allumage et le convertisseur catalytique. Peuvent être également inclus les tuyaux souples, courroies, connecteurs et autres ensembles rattachés aux émissions.

Là où une condition aux termes de la garantie existe, Eastern Tools & Equipment, Inc. réparera votre petit moteur conçu pour l'usage hors route sans aucun frais pour vous, incluant diagnostic, pièces et main-d'œuvre.

RESPONSABILITÉS DU PROPRIÉTAIRE AU TITRE DE LA GARANTIE

À titre de propriétaire du petit moteur conçu pour l'usage hors route, vous êtes responsable d'assurer l'entretien répertorié dans votre Guide de l'utilisateur. Eastern Tools & Equipment, Inc. vous recommande de conserver tous les reçus couvrant l'entretien de votre petit moteur conçu pour l'usage hors route, mais Eastern Tools & Equipment, Inc. ne peut refuser d'honorer la garantie uniquement à cause de l'absence de reçus ou de votre incapacité à assurer l'exécution de l'échéancier d'entretien prévu.

À titre de propriétaire d'un petit moteur conçu pour l'usage hors route, toutefois, vous devez être au courant qu'Eastern Tools & Equipment, Inc. peut refuser d'honorer la garantie si : votre petit moteur ou une pièce ce celui-ci a fait défaut dû à un abus, une négligence, un entretien inadéquat ou des modifications non approuvées.

Il vous incombe de présenter votre petit moteur conçu pour l'usage hors route au centre de distribution d'Eastern Tools & Equipment, Inc. aussitôt qu'un problème existe. Les réparations au titre de la garantie devraient être complétées dans un délai raisonnable ne dépassant pas 30 jours.

Pour toute question concernant vos droits et responsabilités au titre de la garantie ou pour demander du service au titre de la garantie, vous devez contacter le lieu d'achat ou Eastern Tools & Equipment, Inc. aux soins du directeur du service, Division Engine and Equipment Service.

REMARQUE IMPORTANTE :

Cet énoncé de garantie explique vos droits et obligations en vertu de la garantie sur le dispositif antipollution (garantie ECS – pour Emission Control System), laquelle est assurée par Eastern Tools & Equipment, Inc. en vertu de la loi californienne ; Eastern Tools & Equipment, Inc. l'offre également à l'acheteur initial de nouveaux moteurs Eastern Tools & Equipment, Inc. Les garanties restreintes Eastern Tools & Equipment, Inc. pour les nouveaux moteurs et les équipements rattachés au moteur (garantie sur les produits Eastern Tools & Equipment, Inc.), laquelle est incluse pour tous les nouveaux moteurs et produits Eastern Tools & Equipment, Inc. sur un feuillet séparé. La garantie ECS s'applique seulement au dispositif antipollution de votre nouveau moteur. Dans la mesure où il y aurait conflit de termes entre la garantie ECS et la garantie Eastern Tools & Equipment, Inc., la garantie ECS s'appliquera sauf dans toute circonstance où la garantie Eastern Tools & Equipment, Inc. offrirait une période de garantie plus longue. Les deux garanties à la fois, la garantie ECS et la garantie de produit Eastern Tools & Equipment, Inc., décrivent les droits et obligations importants en ce qui concerne votre nouveau moteur.

Eastern Tools & Equipment, Inc. à son emplacement d'Ontario, Californie, ou n'importe quel concessionnaire de service autorisé peut effectuer le service au titre de la garantie. Au moment de demander du service au titre de la garantie, une preuve de la date de vente à l'acheteur initial doit être présentée. L'acheteur paiera tous les frais pour le transport du produit aller-retour à l'endroit où sera effectuée l'inspection et/ou le travail de garantie. L'acheteur ne sera pas responsable de tout dommage ou perte en rapport avec le transport de tout moteur ou de toute pièce de celui-ci soumise pour inspection et/ou du travail de garantie.

Pour tout question concernant vos droits et obligations au titre de la garantie, vous devriez contacter Eastern Tools & Equipment, Inc.

ENREGISTREMENT DU PRODUIT

Pour un service à la clientèle plus efficace, veuillez remplir les renseignements ci-après et les poster à la Product Warranty and Registration Division, Eastern Tools & Equipment, Inc.

Modèle n° _____ N° de série moteur _____ Date d'achat ____/____/____

Acheté chez :

Emplacement au détail Consommateur privé Other _____

Nom _____

Adresse _____

Téléphone (____)____-____ Prix d'achat _____

Acheté : neuf usagé

Coordonnées du client :

Nom _____ Téléphone (____) ____ - _____

Adresse municipale _____ Suite ou app. _____

Ville _____ État/prov. _____ Code postal _____

Province ou comté _____

Êtes-vous : une entreprise un particulier

Renseignements à propos de l'utilisation du produit :

Combien de fois allez-vous utiliser ce produit ?

Tous les jours À l'occasion En cas d'urgence seulement Autre

À quel type d'application servira votre produit ?

Usage commercial intense Usage commercial modéré Usage commercial faible Foires commerciales

Usage résidentiel intense Usage résidentiel modéré Usage résidentiel faible Camping/randonnée pédestre

Autre _____

Renseignements importants :

Il est critique pour votre garantie que le reçu original du point de vente soit conservé par le consommateur actuel, et afin de vous conformer à l'énoncé de garantie d'Eastern Tools & Equipment, vous devez retourner la carte d'enregistrement dans les 15 jours suivant la date initiale d'achat. La garantie du produit est valide à compter de la date d'achat.

Veuillez poster la carte ci-dessus à : **Eastern Tools & Equipment, Inc.**

**111 Bluegrass Dr.
Norwalk, OH 44857**

EASTERN TOOLS & EQUIPMENT, INC.

TÉL : 1-909-390-8989

FAX : 1-909-390-6068

Pour les ventes, appeler sans frais au 1-888-696-2345

Site Web : easterntools.com