



ELECTRONIC DRYER USE AND CARE GUIDE

SÉCHEUSE ÉLECTRONIQUE GUIDE D'UTILISATION ET D'ENTRETIEN

Para una versión de estas instrucciones en español, visite www.maytag.com

Table of Contents

DRYER SAFETY	2
CHECK YOUR VENT SYSTEM FOR GOOD AIR FLOW	4
CONTROL PANEL AND FEATURES.....	5
CYCLE GUIDE.....	6
USING YOUR DRYER	7
DRYER CARE.....	10
TROUBLESHOOTING	12
WARRANTY	14
ASSISTANCE OR SERVICE.....	BACK COVER

Table des matières

SÉCURITÉ DE LA SÉCHEUSE.....	15
VÉRIFICATION D'UNE CIRCULATION D'AIR ADÉQUATE POUR LE SYSTÈME D'ÉVACUATION	17
TABLEAU DE COMMANDE ET CARACTÉRISTIQUES.....	18
GUIDE DE PROGRAMMES.....	19
UTILISATION DE LA SÉCHEUSE.....	21
ENTRETIEN DE LA SÉCHEUSE	23
DÉPANNAGE.	25
GARANTIE.	27
ASSISTANCE OU SERVICE.	COUVERTURE ARRIÈRE

DRYER SAFETY

Your safety and the safety of others are very important.

We have provided many important safety messages in this manual and on your appliance. Always read and obey all safety messages.



This is the safety alert symbol.

This symbol alerts you to potential hazards that can kill or hurt you and others.

All safety messages will follow the safety alert symbol and either the word "DANGER" or "WARNING."

These words mean:

⚠ DANGER

You can be killed or seriously injured if you don't immediately follow instructions.

⚠ WARNING

You can be killed or seriously injured if you don't follow instructions.

All safety messages will tell you what the potential hazard is, tell you how to reduce the chance of injury, and tell you what can happen if the instructions are not followed.



WARNING - "Risk of Fire"

- Clothes dryer installation must be performed by a qualified installer.
- Install the clothes dryer according to the manufacturer's instructions and local codes.
- Do not install a clothes dryer with flexible plastic venting materials. If flexible metal (foil type) duct is installed, it must be of a specific type identified by the appliance manufacturer as suitable for use with clothes dryers. Flexible venting materials are known to collapse, be easily crushed, and trap lint. These conditions will obstruct clothes dryer airflow and increase the risk of fire.
- To reduce the risk of severe injury or death, follow all installation instructions.
- Save these instructions.

IMPORTANT SAFETY INSTRUCTIONS

WARNING: To reduce the risk of fire, electric shock, or injury to persons when using the dryer, follow basic precautions, including the following:

- Read all instructions before using the dryer.
- Do not place items exposed to cooking oils in your dryer. Items contaminated with cooking oils may contribute to a chemical reaction that could cause a load to catch fire.
- Do not dry articles that have been previously cleaned in, washed in, soaked in, or spotted with gasoline, dry-cleaning solvents, or other flammable or explosive substances as they give off vapors that could ignite or explode.
- Do not allow children to play on or in the dryer. Close supervision of children is necessary when the dryer is used near children.
- Before the dryer is removed from service or discarded, remove the door to the drying compartment.
- Do not reach into the dryer if the drum is moving.
- Do not install or store the dryer where it will be exposed to the weather.
- Do not tamper with controls.
- Do not repair or replace any part of the dryer or attempt any servicing unless specifically recommended in this Use and Care Guide or in published user-repair instructions that you understand and have the skills to carry out.
- Do not use fabric softeners or products to eliminate static unless recommended by the manufacturer of the fabric softener or product.
- Do not use heat to dry articles containing foam rubber or similarly textured rubber-like materials.
- Clean lint screen before or after each load.
- Keep area around the exhaust opening and adjacent surrounding areas free from the accumulation of lint, dust, and dirt.
- The interior of the dryer and exhaust vent should be cleaned periodically by qualified service personnel.
- See “Electrical Requirements” located in the installation instructions for grounding instructions.

SAVE THESE INSTRUCTIONS

WARNING: For your safety, the information in this manual must be followed to minimize the risk of fire or explosion, or to prevent property damage, personal injury, or death.

- **Do not store or use gasoline or other flammable vapors and liquids in the vicinity of this or any other appliance.**
- **WHAT TO DO IF YOU SMELL GAS:**
 - **Do not try to light any appliance.**
 - **Do not touch any electrical switch; do not use any phone in your building.**
 - **Clear the room, building, or area of all occupants.**
 - **Immediately call your gas supplier from a neighbor's phone. Follow the gas supplier's instructions.**
 - **If you cannot reach your gas supplier, call the fire department.**
- **Installation and service must be performed by a qualified installer, service agency, or the gas supplier.**

WARNING: Gas leaks cannot always be detected by smell.

Gas suppliers recommend that you use a gas detector approved by UL or CSA.

For more information, contact your gas supplier.

If a gas leak is detected, follow the “What to do if you smell gas” instructions.

State of California Proposition 65 Warnings:

WARNING: This product contains a chemical known to the State of California to cause cancer.

WARNING: This product contains a chemical known to the State of California to cause birth defects or other reproductive harm.

CHECK YOUR VENT SYSTEM FOR GOOD AIR FLOW

⚠ WARNING



Fire Hazard

Use a heavy metal vent.

Do not use a plastic vent.

Do not use a metal foil vent.

Failure to follow these instructions can result in death or fire.

Good air flow

Along with heat, dryers require good air flow to efficiently dry laundry. Proper venting will reduce your drying times and improve your energy savings. See Installation Instructions.

The venting system attached to the dryer plays a big role in good air flow.

Service calls caused by improper venting are not covered by the warranty and will be paid by the customer, regardless of who installed the dryer.

Maintain good air flow by:

- Cleaning your lint screen before each load.
- Replace plastic or foil vent material with 4" (102 mm) diameter heavy, rigid vent material.

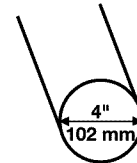

- Use the shortest length of vent possible.
- Use no more than four 90° elbows in a vent system; each bend and curve reduces air flow.

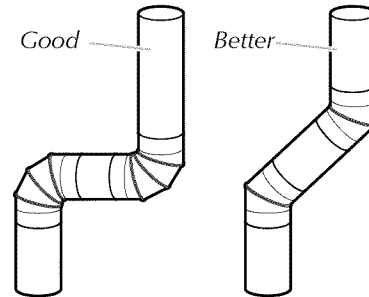

- Remove lint and debris from the exhaust hood.
- Remove lint from the entire length of the vent system at least every 2 years. When cleaning is complete, be sure to follow the Installation Instructions supplied with your dryer for final product check.
- Clear away items from the front the dryer.

Use Sensor Cycles for better fabric care and energy savings

Use the Sensor Cycles to provide the most energy savings and enhanced fabric care from the dryer. During Sensor Cycles, drying air temperature and moisture level are sensed in the load. This sensing occurs throughout the drying cycle and the dryer shuts off when the load reaches the selected dryness. The dryer will default to Normal Dryness Level to save energy.

With Timed Dry, the dryer runs the amount of time set and sometimes results in shrinkage, wrinkling, and static due to over-drying. Use Timed Dry for the occasional damp load that needs a little more drying time or when using the drying rack.

CONTROL PANEL & FEATURES

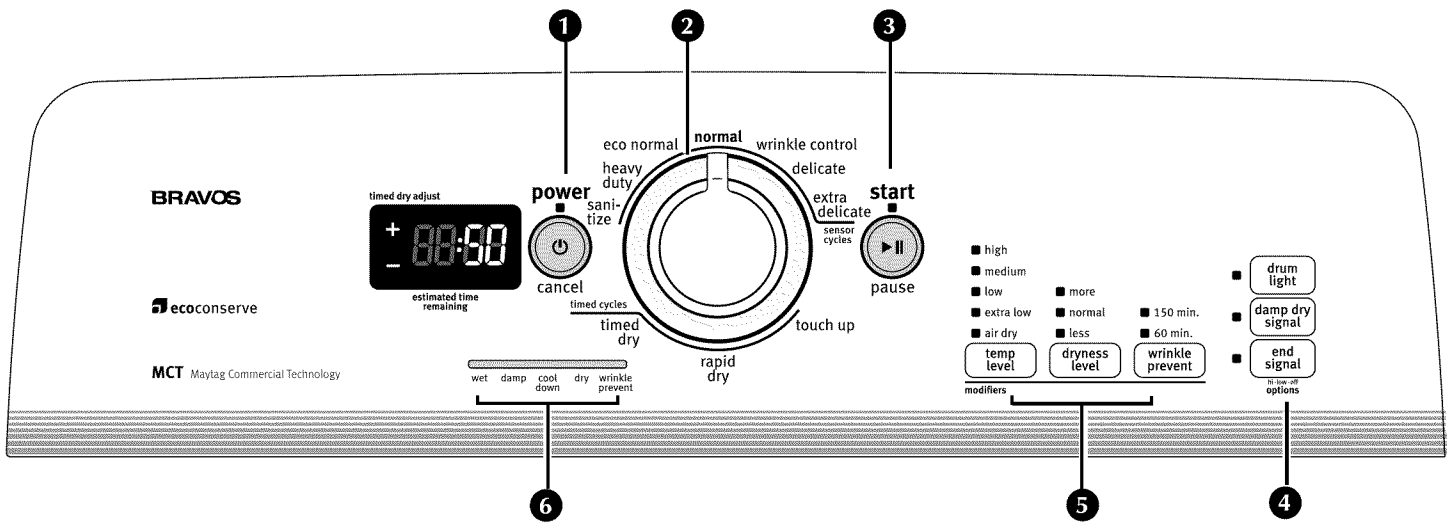

Not all features and options are available on all models.
Appearance may vary.

1 POWER/CANCEL BUTTON

Press to turn the dryer on and off.

2 DRYER CYCLE KNOB

Use your Dry Cycle Knob to select available cycles on your dryer. Turn the knob to select a cycle for your laundry load. See "Cycle Guide" for detailed descriptions of cycles.

3 START/PAUSE BUTTON

Press to start a cycle, or press once while a cycle is in process to pause it.

4 OPTIONS

Drum Light

Select Drum Light to turn on the light inside the dryer drum. When pressed during a cycle or not running, the Drum Light turns on and will remain on until DRUM LIGHT is pressed again, or the door is opened and closed, or the door is left open for 30 minutes.

Press DRUM LIGHT at any time to turn the drum light ON or OFF.

Damp Dry Signal (for use with Sensor Cycles only)

Selecting the Damp Dry Signal will alert you when your clothes are approximately 80% dry. This is useful when you want to remove lightweight items in a mixed load to avoid overdrying or remove partially dry items that may need ironing.

End Signal

The End Signal produces an audible sound when the drying cycle is finished. Promptly removing clothes at the end of the cycle reduces wrinkling.

Press END SIGNAL until the desired volume (Hi, Low, or Off) is selected.

NOTE: When the Wrinkle Prevent setting is selected and the End Signal is on, the tone will sound every 20 minutes until the clothes are removed, or the Wrinkle Prevent setting ends.

5 MODIFIERS

Temp Level (for use with Timed Cycles only)

Select a drying temperature based on the fabrics in your load. If you are unsure of the temperature to select for a load, select the lower setting rather than the higher setting.

NOTE: The Air Dry Temp Level Feature is not available on the Sensor Cycles.

Dryness Level (for use with Sensor Cycles only)

Use the Dryness option to select dryness levels for the Sensor Cycles only.

Wrinkle Prevent Feature

When you are unable to remove a load of clothes from the dryer as soon as it stops, wrinkles can form. The WRINKLE PREVENT feature periodically tumbles, rearranges, and fluffs the load to help keep wrinkles from forming.

- Get up to 60 or 150 minutes for models with two choices, 90 minutes for models with only one choice of heat-free, periodic tumbling at the end of a cycle. Press the WRINKLE PREVENT button to turn ON or OFF at any time before the cycle has ended.

Timed Dry (for use with Timed Cycles only)

Will run the dryer for the specified time on the control. Depending on model, temperature may be selected on the cycle knob or may be located on a separate control.

6 CYCLE STATUS LIGHTS

Lights indicate the progress of the drying cycles.

CYCLE GUIDE — SENSOR DRY CYCLES

Not all cycles and settings are available on all models. Settings and options shown in **bold** are default settings for that cycle.

SENSOR DRY CYCLE - Senses moisture in the load or air temperature and shuts off when the load reaches the selected dryness level. Gives the best drying in the shortest time. Drying time varies based on fabric type, load size, and dryness setting.

Use the **NORMAL** dryness level to provide optimal energy savings.

Depending on model, temperature may be selected on cycle knob or be a separate control.

Items to dry:	Cycle:	Drying Temperature:	Dryness Level:	Default Time:	Available Options:	Cycle Details:
Towels, bedding, children's clothing	Sanitize	High	More Normal Less	60	Damp Dry Signal Wrinkle Prevent	This cycle is designed to eliminate 99.9% of 3 common infectious bacteria. This cycle should be run to completion to ensure sanitization. For best results, do not interrupt cycle. 
Heavyweight items towels, jeans	Heavy Duty	High	More Normal Less	50	Damp Dry Signal Wrinkle Prevent	Use for drying large or heavy items. Evenly dries large or heavy loads.
Work clothes, casual wear, mixed cottons, sheets, corduroys	Eco Normal	Medium	More Normal Less	38	Damp Dry Signal Wrinkle Prevent	Average size loads of medium weight items where improved energy is desired.
Corduroys, work clothes	Normal	Medium	More Normal Less	40	Damp Dry Signal Wrinkle Prevent	Medium to large loads of mixed fabrics and items.
Sport shirts, casual business clothes, and permanent press blends	Wrinkle Control	Low	More Normal Less	35	Damp Dry Signal Wrinkle Prevent	For normal light- to medium-weight fabrics. Drying time varies based on fabric type, load size, and dryness setting.
Small loads, lightweight items	Delicate	Low	More Normal Less	30	Damp Dry Signal Wrinkle Prevent	For gently drying delicate items.
Lingerie, exercise wear, washable woolens	Extra Delicate	Extra Low	More Normal Less	25	Damp Dry Signal Wrinkle Prevent	For gently drying delicate items.

NOTE: If loads do not seem as dry as you would like, select More Dry the next time you dry a similar load. If loads seem drier than you like, select Less Dry the next time you dry a similar load.

CYCLE GUIDE — TIMED DRY CYCLES

Not all cycles and settings are available on all models. Settings and options shown in **bold** are default settings for that cycle.

TIMED DRY - Will run the dryer for the specified time on the control.

Depending on model, temperature may be selected on cycle knob or be a separate control.

Items to dry:	Cycle:	Drying Temperature:	Default Time:	Available Options:	Cycle Details:
Any load	Timed Dry	Any	N/A	Temp Level Wrinkle Prevent Time Adjustment	Dries items to a damp level for items that do not require an entire drying cycle. Select a drying temperature based on the fabrics in your load. If you are unsure of the temperature to select for a load, select the lower setting rather than the higher setting.
Small loads and sportswear (2 to 3 items)	Rapid Dry	Any	15	Temp Level Wrinkle Prevent Time Adjustment	For small loads of 2-3 items.
Mixed loads	Touch Up	Any	15	Temp Level Wrinkle Prevent Time Adjustment	Use to remove wrinkles, including loads left in the dryer too long. Any timed dry cycle/manual cycle does not sense the load.
Rubber, plastic, heat sensitive fabrics	Timed Dry	Air Dry	N/A	Temp Level Wrinkle Prevent Time Adjustment	Use a no heat (air dry) setting for foam, rubber, plastic, or heat-sensitive fabrics.
SPECIAL SETTINGS: Added at the end of certain cycles to reduce wrinkling.					
Any load	Wrinkle Prevent	No heat	N/A	N/A	After a cycle is complete, the load is periodically tumbled to avoid wrinkles until you are ready to remove it.

Setting the Drying Temperature

Select a drying temperature based on the fabrics in your load. If you are unsure of the temperature to select for a load, select the lower setting rather than the higher setting.

Temperature Tips

If your dryer has multiple heat settings:

A High heat setting may be used for drying heavyweight items such as towels and work clothes.

A Low to Medium heat setting may be used for drying medium-weight items such as sheets, blouses, dresses, underwear, permanent press fabrics, and some knits.

An Extra-Low heat setting may be used for drying lightweight items such as lingerie.

Use a no heat (air dry) setting for foam, rubber, plastic, or heat-sensitive fabrics.

Line dry bonded or laminated fabrics.

NOTE: If you have questions about drying temperatures for various loads, refer to the care label directions.

USING YOUR DRYER

⚠ WARNING



Explosion Hazard

Keep flammable materials and vapors, such as gasoline, away from dryer.

Do not dry anything that has ever had anything flammable on it (even after washing).

Failure to follow these instructions can result in death, explosion, or fire.

⚠ WARNING



Fire Hazard

No washer can completely remove oil.

Do not dry anything that has ever had any type of oil on it (including cooking oils).

Items containing foam, rubber, or plastic must be dried on a clothesline or by using an Air Cycle.

Failure to follow these instructions can result in death or fire.

1. Clean the lint screen

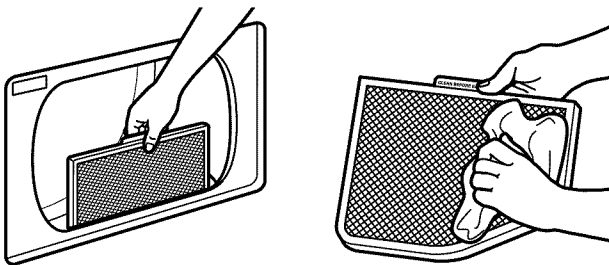

Clean the lint screen before each load. Pull the lint screen straight up. Roll lint off the screen with your fingers. Do not rinse or wash screen to remove lint. Push the lint screen firmly back into place.

For additional cleaning information, see "Dryer Care."

2. Load the dryer

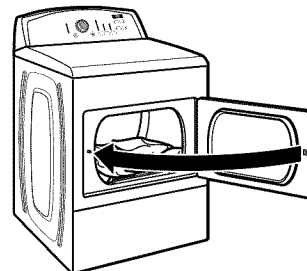

Place laundry in the dryer. Close the door. Do not overload the dryer; clothes should be able to tumble freely.

3. Press POWER/CANCEL



Press the POWER/CANCEL button to turn on the dryer.

4. Select the desired cycle

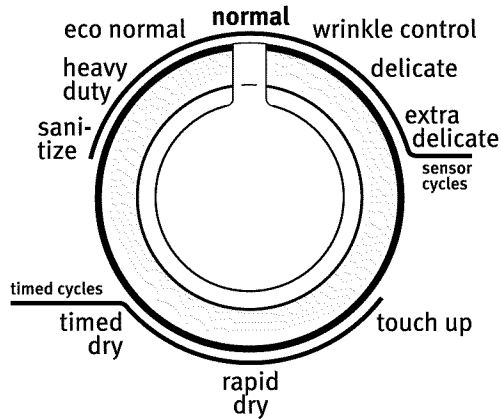

Select the desired cycle for your load. See the "Cycle Guide" or the display for more information about each cycle.

5. Setting modifiers

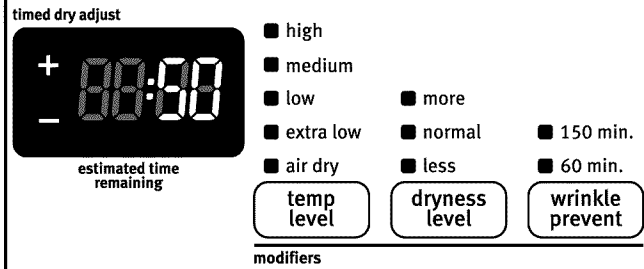

The default cycle settings will be shown. For some cycles, you may select alternate settings by pressing the button for that setting. Time adjusts for Manual Cycles only.

NOTE: Not all modifiers are available with all cycles.

Temp Level (for use with Timed Cycles only)

Press the TEMP LEVEL button to change the drying temperature from the default setting. Press the (+) for more time or (-) less time and the time will change by 1-minute intervals. Press and hold (+) for more time or (-) less time and the time will change by 5-minute intervals.

Dryness Level (for use with Sensor Cycles only)

Normal dryness level is a good starting point for optimal energy savings.

You can select a different dryness level, depending on your load, by pressing the button for More, Normal, or Less. Selecting More, Normal, or Less automatically adjusts the dryness level at which the dryer will shut off. Once a dryness level is set, it cannot be changed without stopping the cycle.

Sensor Dry cycles give the best drying in the shortest time. Drying time varies based on fabric type, load size, and dryness setting.

NOTE: More Dry removes more load moisture. Normal Dry is used for a starting point for sensor drying. Less Dry removes less moisture and used for loads you may want to put on a hanger to complete drying.

Wrinkle Prevent feature

- Get up to 60 or 150 minutes for models with two choices, 90 minutes for models with only one choice of heat-free, periodic tumbling at the end of a cycle. Press the WRINKLE PREVENT button to turn ON or OFF at any time before the cycle has ended.
- The WRINKLE PREVENT feature is preset to "OFF." If selected for other cycles, the WRINKLE PREVENT feature setting will remain "ON" the next time that cycle is selected.

6. Select cycle options (if desired)

- damp dry signal
 - end signal
- hi · low · off
options

Add additional options by pressing the button.

NOTE: Not all options and settings are available with all cycles.

7. Press START/PAUSE to begin cycle



Press the START/PAUSE button to begin the cycle.

8. Remove garments promptly after cycle is finished

- 150 min.
 - 60 min.
- wrinkle prevent

Promptly remove garments after cycle has completed to reduce wrinkling. Use the Wrinkle Prevent feature to avoid wrinkling when you are unable to remove a load from the dryer as soon as it stops.

9. Additional features (on some models)

- drum light

Select Drum Light to turn on the light inside the dryer drum. When pressed during a cycle or not running, the Drum Light turns on and will remain on until DRUM LIGHT is pressed again, the door is opened and closed, or the door is left open for 30 minutes.

DRYER CARE

Cleaning the dryer location

Keep dryer area clear and free from items that would block the air flow for proper dryer operation. This includes clearing piles of laundry in front of the dryer.

⚠ WARNING



Explosion Hazard

Keep flammable materials and vapors, such as gasoline, away from dryer.

Place dryer at least 18 inches (460 mm) above the floor for a garage installation.

Failure to do so can result in death, explosion, or fire.

Cleaning the dryer interior

To clean dryer drum

1. Apply a liquid, nonflammable household cleaner to the stained area of the drum and rub with a soft cloth until stain is removed.
2. Wipe drum thoroughly with a damp cloth.
3. Tumble a load of clean cloths or towels to dry the drum.

NOTE: Garments that contain loose dyes, such as denim blue jeans or brightly colored cotton items, may discolor the dryer interior. These stains are not harmful to your dryer and will not stain future loads of clothes. Dry these items inside out to avoid drum staining.

Removing accumulated lint

From Inside the Dryer Cabinet

Lint should be removed every 2 years, or more often, depending on dryer usage. Cleaning should be done by a qualified servicer.

From the Exhaust Vent

Lint should be removed every 2 years, or more often, depending on dryer usage.

Cleaning the lint screen

Every load cleaning

The lint screen is located in the door opening of the dryer. A screen blocked by lint can increase drying time.

To clean:

1. Pull the lint screen straight up. Roll lint off the screen with your fingers. Do not rinse or wash screen to remove lint.

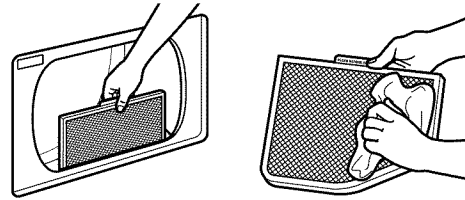

2. Push the lint screen firmly back into place.

IMPORTANT:

- Do not run the dryer with the lint screen loose, damaged, blocked, or missing. Doing so can cause overheating and damage to both the dryer and fabrics.
- If lint falls off the screen into the dryer during removal, check the exhaust hood and remove the lint. See "Venting Requirements."

As needed cleaning

Laundry detergent and fabric softener residue can build up on the lint screen. This buildup can cause longer drying times for your clothes, or cause the dryer to stop before your load is completely dry. The screen is probably clogged if lint falls off while the screen is in the dryer.

Clean the lint screen with a nylon brush every 6 months, or more frequently, if it becomes clogged due to a residue buildup.

To wash:

1. Roll lint off the screen with your fingers.
2. Wet both sides of lint screen with hot water.
3. Wet a nylon brush with hot water and liquid detergent. Scrub lint screen with the brush to remove residue buildup.

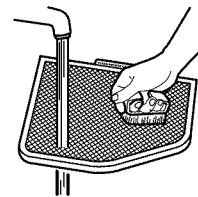

4. Rinse screen with hot water.
5. Thoroughly dry lint screen with a clean towel. Reinstall screen in dryer.

Vacation, storage, and moving care

Non-Use or Storage Care

Operate your dryer only when you are at home. If you will be on vacation or not using your dryer for an extended period of time, you should:

1. Unplug dryer or disconnect power.
2. Clean lint screen. See "Cleaning the Lint Screen."

Moving Care

For power supply cord-connected dryers:

1. Unplug the power supply cord.
2. Make sure leveling legs are secure in dryer base.
3. Use tape to secure dryer door.

⚠ WARNING



Electrical Shock Hazard

Disconnect power before servicing.

Replace all parts and panels before operating.

Failure to do so can result in death or electrical shock.

For direct-wired dryers:

1. Disconnect power.
2. Disconnect wiring.
3. Make sure leveling legs are secure in dryer base.
4. Use tape to secure dryer door.

Reinstalling the Dryer

Follow the "Installation Instructions" to locate, level, and connect the dryer.

Changing the drum light (on some models)

1. Unplug dryer or disconnect power.
2. Open the dryer door. Locate the light bulb cover on the back wall of the dryer. Using a Phillips head screw driver, remove the screw located in the lower right-hand corner of the cover. Remove the cover.

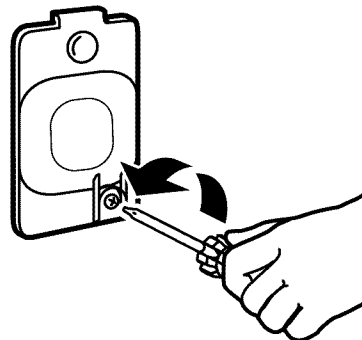

3. Turn bulb counterclockwise. Replace the bulb with a 10-watt appliance bulb only. Replace the cover and secure with the screw.
4. Plug in dryer or reconnect power.

Changing the Sensor Cycle Settings to Increase Drying Time

If all your loads on all Sensor cycles are consistently not as dry as you would like, you may change the default settings to increase the default dryness level.

Your sensor drying settings can be adjusted to adapt to different installations, environmental conditions or personal preference. This change is retained and will affect all of your Sensor cycles, not just the current cycle/load. There are 3 drying settings, which are displayed using the time display:

- 01** Factory preset dryness level.
- 02** Slightly drier clothes, 15% more drying time.
- 03** Much drier clothes, 30% more drying time.

To change the drying settings:

NOTE: The settings cannot be changed while the dryer is running or paused. The dryer must be in standby mode (the power button is off) to adjust the default settings.

1. Before starting a cycle, press and hold the TEMP LEVEL button for 6 seconds.
2. Press the TEMP LEVEL button to select the dryness level shown in the time display: 01, 02, or 03.
3. Press START/PAUSE to save the new dryness level setting.

TROUBLESHOOTING

First try the solutions suggested here or visit our website and reference FAQs (Frequently Asked Questions) to possibly avoid the cost of a service call...In U.S.A. <http://www.maytag.com/help> - In Canada www.maytag.ca

If you experience	Possible Causes	Solution
Clothes are not drying satisfactorily, drying times are too long, or load is too hot	Lint screen clogged with lint.	Lint screen should be cleaned before each load.
	Has the Air Dry cycle been selected.	Select the right cycle for the types of garments being dried. See "Air Dry."
	Load too large and heavy to dry quickly.	Separate the load to tumble freely.
	Exhaust vent or outside exhaust hood clogged with lint, restricting air movement?	Run the dryer for 5–10 minutes. Hold your hand under the outside exhaust hood to check air movement. If you do not feel air movement, clean exhaust system of lint or replace exhaust vent with heavy metal or flexible metal vent. See "Installation Instructions."
	Fabric softener sheets blocking the grille.	Use only one fabric softener sheet, and use it only once.
	Exhaust vent the correct length?	Check that the exhaust vent is not too long or has too many turns. Long venting will increase drying times. See the Installation Instructions.
	Exhaust vent diameter the correct size.	Use 4" (102 mm) diameter vent material.
	Dryer located in a room with temperature below 45°F (7°C)?	Proper operation of dryer cycles requires temperatures above 45°F (7°C).
Dryer will not run	Door not closed completely.	Make sure the dryer door is closed completely.
	START/PAUSE button not pressed firmly or held long enough.	Press and HOLD the START/PAUSE button until you hear the dryer drum moving.
	Household fuse is blown or circuit breaker has tripped.	Electric dryers use 2 household fuses or circuit breakers. The drum may be turning, but you may not have heat. Replace the fuse or reset the circuit breaker. If the problem continues, call an electrician.
	Incorrect power supply.	Electric dryers require 240-volt power supply. Check with a qualified electrician.
	Wrong type of fuse.	Use a time-delay fuse.
Unusual sounds	Dryer have a period of non-use.	If the dryer hasn't been used for awhile, there may be a thumping sound during the first few minutes of operation.
	Is a coin, button, or paper clip caught between the drum and front or rear of the dryer?	Check the front and rear edges of the drum for small objects. Clean out pockets before laundering.
	Is it a gas dryer?	The gas valve clicking is a normal operating sound.
	Are the four legs installed, and is the dryer level front to back and side to side?	The dryer may vibrate if not properly installed. See "Installation Instructions."
	Clothing knotted or balled up.	When balled up, the load will bounce, causing the dryer to vibrate. Separate the load items and restart the dryer.
No heat	Household fuse is blown or circuit breaker has tripped.	The drum may be turning, but you may not have heat. Electric dryers use 2 household fuses or circuit breakers. Replace both fuses or reset the circuit breaker. If the problem continues, call an electrician.
	Supply line valve not open.	For gas dryers, is the valve open on the supply line.
	Incorrect power supply.	Electric dryers require 240-volt power supply. Check with a qualified electrician.

TROUBLESHOOTING cont.

First try the solutions suggested here or visit our website and reference FAQs (Frequently Asked Questions) to possibly avoid the cost of a service call...In U.S.A. <http://www.maytag.com/help> - In Canada www.maytag.ca

If you experience	Possible Causes	Solution
Dryer displaying code message	"PF" (power failure), Start LED flashes	Was the drying cycle interrupted by a power failure? Press START/PAUSE to restart the dryer.
	"F# E#" (F1 E1, F3 E1, etc.) variable service codes.	If a code beginning with an "F" appears in the display. Alternating between F# and E#, the dryer control has detected a problem that requires service. Call for service.
Cycle time too short	Sensor cycle ending early.	The load may not be contacting the sensor strips. Level the dryer. Use Timed Dry for very small loads. Change the dryness level setting on Sensor Cycles. Increasing or decreasing the dryness level will change the amount of drying time in a cycle. If loads are consistently ending too early, see also Changing the Sensor Dry Default Settings.
Lint on load	Lint screen clogged.	Lint screen should be cleaned before each load.
Stains on load or drum	Dryer fabric softener not properly used.	Add dryer fabric softener sheets at the beginning of the cycle. Fabric softener sheets added to a partially dried load can stain your garments. Drum stains are caused by dyes in clothing (usually blue jeans). These will not transfer to other clothing.
Loads are wrinkled	Load not removed from dryer at the end of the cycle.	Select Touch Up Cycle to tumble the load with water and heat. This cycle is best for smoothing out wrinkles and reducing odors from loads consisting of wrinkle-free cotton, cotton polyester blends, common knits and synthetic garments. NOTE: Refer to garment care label instructions. Dry clean only garments are not recommended.
	Dryer overloaded.	Dry smaller loads that can tumble freely.
Odors	Have you recently been painting, staining, or varnishing in the area where your dryer is located?	If so, ventilate the area. When the odors or fumes are gone from the area, rewash and dry the clothing.
	Is the electric dryer being used for the first time?	The new electric heating element may have an odor. The odor will be gone after the first cycle.
Load is too hot	Were laundry items removed from the dryer before the end of the cycle?	Allow the Cool Down cycle to finish before removing laundry from dryer. All cycles are cooled slowly to reduced wrinkling and make it easier to handle. Items removed before Cool Down may feel very warm.
	Was a high temperature cycle used, or was a separate temperature control set on high?	Select a lower temperature, and use a sensor drying cycle. These cycles sense the temperature or the moisture level in the load and shut off when the load reaches the selected dryness. This reduces overdrying.

MAYTAG® LAUNDRY WARRANTY

LIMITED WARRANTY

For one year from the date of purchase, when this major appliance is operated and maintained according to instructions attached to or furnished with the product, Maytag brand of Whirlpool Corporation or Whirlpool Canada LP (hereafter "Maytag") will pay for factory specified parts and repair labor to correct defects in materials or workmanship that existed when this major appliance was purchased. Service must be provided by a Maytag designated service company. **YOUR SOLE AND EXCLUSIVE REMEDY UNDER THIS LIMITED WARRANTY SHALL BE PRODUCT REPAIR AS PROVIDED HEREIN.** This limited warranty is valid only in the United States or Canada and applies only when the major appliance is used in the country in which it was purchased. Proof of original purchase date is required to obtain service under this limited warranty.

ITEMS EXCLUDED FROM WARRANTY

This limited warranty does not cover:

1. Replacement parts or repair labor if this major appliance is used for other than normal, single-family household use or when it is used in a manner that is inconsistent to published user or operator instructions and/or installation instructions.
 2. Service calls to correct the installation of your major appliance, to instruct you on how to use your major appliance, to replace or repair house fuses, or to correct house wiring or plumbing.
 3. Service calls to repair or replace appliance light bulbs, air filters or water filters. Consumable parts are excluded from warranty coverage.
 4. Damage resulting from accident, alteration, misuse, abuse, fire, flood, acts of God, improper installation, installation not in accordance with electrical or plumbing codes, or use of products not approved by Maytag.
 5. Cosmetic damage, including scratches, dents, chips or other damage to the finish of your major appliance, unless such damage results from defects in materials or workmanship and is reported to Maytag within 30 days from the date of purchase.
 6. Pick up and delivery. This major appliance is intended to be repaired in your home.
 7. Repairs to parts or systems resulting from unauthorized modifications made to the appliance.
 8. Expenses for travel and transportation for product service if your major appliance is located in a remote area where service by an authorized Maytag servicer is not available.
 9. The removal and reinstallation of your major appliance if it is installed in an inaccessible location or is not installed in accordance with Maytag published installation instructions.
 10. Replacement parts or repair labor on major appliances with original model/serial numbers that have been removed, altered, or cannot be easily determined.
-

DISCLAIMER OF IMPLIED WARRANTIES

IMPLIED WARRANTIES, INCLUDING ANY IMPLIED WARRANTY OF MERCHANTABILITY OR IMPLIED WARRANTY OF FITNESS FOR A PARTICULAR PURPOSE, ARE LIMITED TO ONE YEAR OR THE SHORTEST PERIOD ALLOWED BY LAW. Some states and provinces do not allow limitations on the duration of implied warranties of merchantability or fitness, so this limitation may not apply to you. This warranty gives you specific legal rights, and you also may have other rights that vary from state to state or province to province.

LIMITATION OF REMEDIES; EXCLUSION OF INCIDENTAL AND CONSEQUENTIAL DAMAGES

YOUR SOLE AND EXCLUSIVE REMEDY UNDER THIS LIMITED WARRANTY SHALL BE PRODUCT REPAIR AS PROVIDED HEREIN. MAYTAG SHALL NOT BE LIABLE FOR INCIDENTAL OR CONSEQUENTIAL DAMAGES. Some states and provinces do not allow the exclusion or limitation of incidental or consequential damages, so these limitations and exclusions may not apply to you. This warranty gives you specific legal rights, and you also may have other rights that vary from state to state or province to province.

If outside the 50 United States and Canada, contact your authorized Maytag dealer to determine if another warranty applies.

If you think you need repair service, first see the "Troubleshooting" section of the Use & Care Guide. If you are unable to resolve the problem after checking "Troubleshooting," additional help can be found by checking the "Assistance or Service" section or by calling Maytag. In the U.S.A., call **1-800-688-9900**. In Canada, call **1-800-807-6777**. 6/08

Keep this book and your sales slip together for future reference. You must provide proof of purchase or installation date for in-warranty service.

Write down the following information about your major appliance to better help you obtain assistance or service if you ever need it. You will need to know your complete model number and serial number. You can find this information on the model and serial number label located on the product.

Dealer name _____
Address _____
Phone number _____
Model number _____
Serial number _____
Purchase date _____

SÉCURITÉ DE LA SÉCHEUSE

Votre sécurité et celle des autres est très importante.

Nous donnons de nombreux messages de sécurité importants dans ce manuel et sur votre appareil ménager. Assurez-vous de toujours lire tous les messages de sécurité et de vous y conformer.



Voici le symbole d'alerte de sécurité.

Ce symbole d'alerte de sécurité vous signale les dangers potentiels de décès et de blessures graves à vous et à d'autres.

Tous les messages de sécurité suivront le symbole d'alerte de sécurité et le mot "DANGER" ou "AVERTISSEMENT". Ces mots signifient :

⚠ DANGER

Risque possible de décès ou de blessure grave si vous ne suivez pas immédiatement les instructions.

⚠ AVERTISSEMENT

Risque possible de décès ou de blessure grave si vous ne suivez pas les instructions.

Tous les messages de sécurité vous diront quel est le danger potentiel et vous disent comment réduire le risque de blessure et ce qui peut se produire en cas de non-respect des instructions.



AVERTISSEMENT - "Risque d'incendie"

- L'installation de la sècheuse à linge doit être effectuée par un installateur qualifié.
- Installer la sècheuse conformément aux instructions du fabricant et aux codes locaux.
- Ne pas installer de sècheuse à linge avec des matériaux d'évacuation en plastique souple. Si un conduit métallique souple (de type papier d'aluminium) est installé, celui-ci doit être d'un type spécifique identifié par le fabricant de l'appareil et convenir à une utilisation avec les sècheuses à linge. Les matériaux d'évacuation souples sont connus pour s'affaisser, être facilement écrasés et bloquer la charpie. Ces situations obstrueront le débit d'air de la sècheuse à linge et augmenteront le risque d'incendie.
- Pour réduire le risque de blessure grave ou de décès, suivre toutes les instructions d'installation.
- Conserver ces instructions.

Avertissements de la proposition 65 de l'État de Californie :

AVERTISSEMENT : Ce produit contient un produit chimique connu par l'État de Californie pour être à l'origine de cancers.

AVERTISSEMENT : Ce produit contient un produit chimique connu par l'État de Californie pour être à l'origine de malformations et autres déficiences de naissance.

IMPORTANTES INSTRUCTIONS DE SÉCURITÉ

AVERTISSEMENT : Pour réduire le risque d'incendie, de choc électrique ou de blessure lors de l'utilisation de la sècheuse, il convient d'observer certaines précautions élémentaires dont les suivantes :

- Lire toutes les instructions avant d'utiliser la sècheuse.
- Ne pas placer des articles exposés aux huiles de cuisson dans votre sècheuse. Les articles contaminés par des huiles de cuisson peuvent contribuer à une réaction chimique qui pourrait causer à la charge de s'enflammer.
- Ne pas faire sécher dans la machine des articles qui ont déjà été nettoyés, lavés, imbibés, ou tachés d'essence, de solvants pour nettoyage à sec, d'autres substances inflammables, ou de substances explosives puisqu'elles dégagent des vapeurs qui peuvent provoquer un incendie ou une explosion.
- Ne pas permettre à des enfants de jouer sur ou à l'intérieur de la sècheuse. Une surveillance étroite est nécessaire lorsque la sècheuse est utilisée près d'eux.
- Avant d'enlever la sècheuse du service ou la jeter, enlever la porte du compartiment de séchage.
- Ne pas mettre la main dans la sècheuse si le tambour est en mouvement.
- Ne pas installer ni entreposer la sècheuse où elle sera exposée aux intempéries.
- Ne pas jouer avec les commandes.
- Ne pas réparer ni remplacer une pièce de la sècheuse ou essayer d'en faire l'entretien à moins d'une recommandation spécifique dans le guide d'utilisation et d'entretien, ou publiée dans les instructions de réparation par l'utilisateur que vous comprenez et pouvez exécuter avec compétence.
- Ne pas utiliser un produit assouplissant de tissu ou des produits pour éliminer la statique à moins qu'ils ne soient recommandés par le fabricant du produit assouplissant de tissu ou du produit.
- Ne pas utiliser la chaleur pour faire sécher des articles fabriqués avec du caoutchouc mousse ou des matériaux semblables.
- Nettoyer le filtre à charpie avant et après chaque charge.
- Ne pas laisser la charpie, la poussière, ou la saleté s'accumuler autour du système d'évacuation ou autour de l'appareil.
- Un nettoyage périodique de l'intérieur de la sècheuse et du conduit d'évacuation doit être effectué par une personne qualifiée.
- Pour les instructions de liaison à la terre, voir "Spécifications électriques" dans les instructions d'installation.

CONSERVEZ CES INSTRUCTIONS

AVERTISSEMENT : Pour votre sécurité, les renseignements dans ce manuel doivent être observés pour réduire au minimum les risques d'incendie ou d'explosion ou pour éviter des dommages au produit, des blessures ou un décès.

- Ne pas entreposer ou utiliser de l'essence ou d'autres vapeurs ou liquides inflammables à proximité de cet appareil ou de tout autre appareil électroménager.
- **QUE FAIRE DANS LE CAS D'UNE ODEUR DE GAZ :**
 - Ne pas tenter d'allumer un appareil.
 - Ne pas toucher à un commutateur électrique; ne pas utiliser le téléphone se trouvant sur les lieux.
 - Évacuer tous les gens de la pièce, de l'édifice ou du quartier.
 - Appeler immédiatement le fournisseur de gaz d'un téléphone voisin. Suivre ses instructions.
 - À défaut de joindre votre fournisseur de gaz, appeler les pompiers.
- L'installation et l'entretien doivent être effectués par un installateur qualifié, une agence de service ou le fournisseur de gaz.

AVERTISSEMENT : L'odorat ne permet pas toujours la détection d'une fuite de gaz.

Les distributeurs de gaz recommandent l'emploi d'un détecteur de gaz (homologation UL ou CSA).

Pour d'autre information, contacter le fournisseur de gaz local.

En cas de détection d'une fuite de gaz, exécuter les instructions "Que faire dans le cas d'une odeur de gaz".

VÉRIFICATION D'UNE CIRCULATION D'AIR ADÉQUATE POUR LE SYSTÈME D'ÉVACUATION

⚠ AVERTISSEMENT



Risque d'incendie

Utiliser un conduit d'évacuation en métal lourd.

Ne pas utiliser un conduit d'évacuation en plastique.

Ne pas utiliser un conduit d'évacuation en feuille de métal.

Le non-respect de ces instructions peut causer un décès ou un incendie.

Circulation d'air adéquate

Une sècheuse a besoin de chaleur et d'une circulation d'air adéquate pour sécher efficacement le linge. Une ventilation adéquate réduit les durées de séchage et accroît les économies d'énergie. Voir les Instructions d'installation.

Le système d'évacuation fixé à la sècheuse joue un rôle important dans la circulation de l'air.

Les interventions de dépannage causées par une ventilation incorrecte ne sont pas couvertes par la garantie et seront à la charge du client, quel que soit l'installateur de la sècheuse.

Maintenir une bonne circulation d'air en effectuant les opérations suivantes :

- Nettoyer le filtre à charpie avant chaque charge.
- Remplacer le matériau de conduits d'évacuation en plastique ou en aluminium par des conduits d'évacuation lourds et rigides de 4" (102 mm) de diamètre.

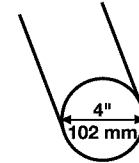

- Toujours employer les conduits d'évacuation les plus courts possible.
- Ne pas utiliser plus de quatre coudes à 90° dans un circuit d'évacuation car chaque inclinaison et courbe réduit le flux d'air.

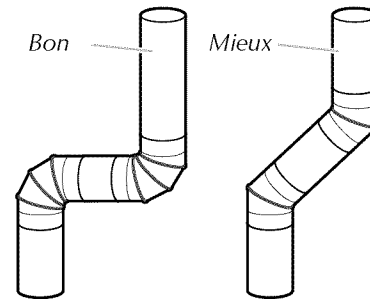

- Retirer la charpie et les résidus du clapet d'évacuation.
- Retirer la charpie sur toute la longueur du circuit d'évacuation au moins tous les 2 ans. Après le nettoyage, veuillez suivre les instructions d'installation fournies avec la sècheuse pour une vérification finale de l'appareil.
- Dégager tout article qui se trouverait devant la sècheuse.

Utilisation des programmes de détection pour un meilleur soin du tissu et davantage d'économies d'énergie

Utiliser les programmes de détection pour que la sècheuse permette de réaliser davantage d'économies d'énergie et d'apporter un soin supérieur aux tissus. Durant les programmes de détection, la température de séchage de l'air et le niveau d'humidité sont détectés dans la charge. Cette détection se produit tout au long du programme de séchage et la sècheuse s'éteint lorsque la charge atteint le degré de séchage sélectionné. La sècheuse passera au réglage par défaut de niveau de séchage normal pour vous permettre d'économiser de l'énergie.

Avec l'option de séchage minuté, la sècheuse fonctionne pendant la durée réglée, ce qui peut parfois entraîner le rétrécissement ou le froissement du linge, et l'accumulation d'électricité statique due au séchage excessif. Utiliser le séchage minuté pour une charge encore humide nécessitant un peu de temps supplémentaire ou lorsqu'on utilise la grille de séchage.

TABLEAU DE COMMANDE ET CARACTÉRISTIQUES

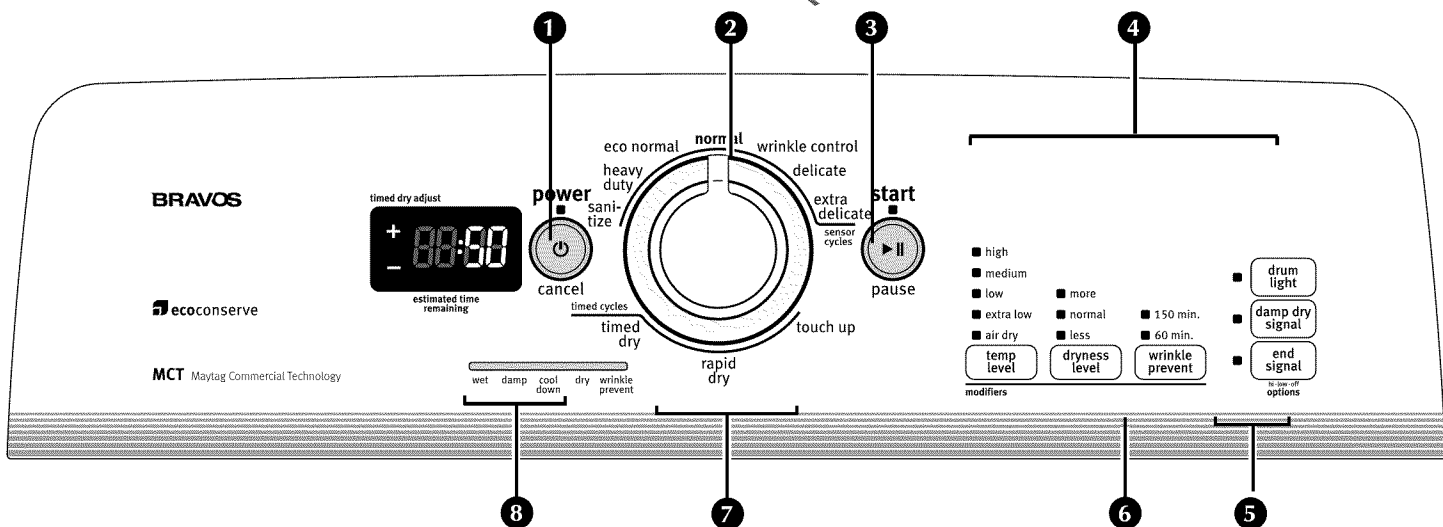

Certains programmes et options ne sont pas disponibles sur certains modèles.
L'apparence des appareils peut varier.

1 BOUTON POWER/CANCEL (mise sous tension/annulation)

Appuyer sur ce bouton pour mettre la sècheuse en marche et pour l'éteindre.

2 BOUTON DE PROGRAMME DE LA SÉCHEUSE

Utiliser le bouton de programme de séchage pour sélectionner les programmes disponibles sur la sècheuse. Tourner le bouton de programme pour sélectionner un programme correspondant à la charge de linge. Voir "Guide de programmes" pour des descriptions de programmes détaillées.

3 BOUTON START/PAUSE (mise en marche/pause)

Appuyer sur ce bouton pour démarrer un programme ou appuyer une fois dessus pendant qu'un programme est en cours pour le suspendre.

4 OPTIONS

Lampe du tambour

Sélectionner Drum Light (lampe du tambour) pour allumer la lampe à l'intérieur du tambour de la sècheuse. Si l'on appuie sur Drum Light (lumière du tambour) pendant un programme ou lorsque celle-ci n'est pas allumée, elle s'allume et reste allumée jusqu'à ce qu'on appuie à nouveau sur DRUM LIGHT, ou qu'on ouvre puis referme la porte ou encore qu'on laisse la porte ouverte pendant 30 minutes.

Appuyer sur DRUM LIGHT à tout moment pour allumer ou éteindre la lampe du tambour.

Signal de séchage humide (pour utilisation uniquement avec les programmes de détection)

Choisir l'option de signal de séchage humide pour être averti lorsque les vêtements sont secs à environ 80 %. Cette option est utile lorsqu'on désire retirer des articles légers d'une charge mixte pour éviter un séchage excessif ou retirer des articles partiellement secs nécessitant un éventuel repassage.

Signal de fin

Le signal de fin émet un signal sonore qui indique la fin du programme de séchage. Le fait de sortir rapidement les vêtements à la fin du programme permet de réduire le froissement.

Appuyer sur END SIGNAL (signal de fin) jusqu'à la sélection du volume désiré (fort, faible ou désactivé).

REMARQUE : Lorsque le réglage Wrinkle Shield est sélectionné et que le signal de fin est activé, le signal sonore retentit toutes les 20 minutes jusqu'à ce que les vêtements soient retirés, ou que le réglage Wrinkle Shield se termine.

5 MODIFICATEURS

Temp Level (niveau de température) (utilisation uniquement avec les programmes minutés)

Choisir une température de séchage en fonction des tissus de votre charge. Si vous hésitez sur la température à sélectionner pour une charge donnée, choisir le réglage plus bas plutôt que le réglage plus élevé.

REMARQUE : La caractéristique Air Dry Temp Level (niveau de température de séchage à sec) n'est pas disponible sur les programmes de détection.

Dryness level (niveau de séchage) (utilisation uniquement avec les programmes de détection)

Utiliser l'option de séchage pour sélectionner les degrés de séchage uniquement pour les programmes de détection.

Caractéristique Wrinkle Prevent (anti-froissement)

Lorsqu'on ne peut pas enlever une charge de la sècheuse dès qu'elle s'arrête, des faux plis peuvent se former. La caractéristique WRINKLE PREVENT comporte un culbutage périodique; elle réarrange et aère la charge pour aider à éviter la formation de faux plis.

- Obtenez jusqu'à 60 à 150 minutes de culbutage périodique sans chaleur à la fin d'un programme pour les modèles qui comportent ces deux possibilités, et 90 minutes pour les modèles ne présentant qu'une seule possibilité. Appuyer sur le bouton WRINKLE PREVENT pour ACTIVER ou DÉSACTIVER cette fonction à tout moment avant la fin du programme.

Timed Dry (séchage minuté) (utilisation uniquement avec les programmes minutés)

Ceci fait fonctionner la sècheuse pendant la durée spécifiée sur le module de commande. Selon le modèle, la température peut soit être sélectionnée à partir du bouton de programme, soit constituer une commande séparée.

6 TÉMOINS LUMINEUX DE PROGRAMME

Les témoins indiquent la progression des programmes de séchage.

GUIDE DE PROGRAMMES - PROGRAMMES DE SÉCHAGE DE DÉTECTION

Certains programmes ne sont pas disponibles sur certains modèles. Les réglages et options indiqués en **gras** sont les réglages par défaut pour ce programme.

PROGRAMME DE SÉCHAGE DE DÉTECTION – Détecte l'humidité présente dans la charge ou la température de l'air et s'éteint lorsque la charge atteint le degré de séchage sélectionné. Fournit un séchage optimal en un minimum de temps. La durée de séchage varie en fonction du type de tissu, de la taille de la charge et du réglage de degré de séchage.

Utiliser le niveau de séchage **NORMAL** pour permettre de réaliser un maximum d'économies d'énergie.

Selon le modèle, la température peut soit être sélectionnée à partir du bouton de programme, soit constituer une commande séparée.

Articles à sécher :	Programme :	Température de séchage :	Niveau de séchage :	Durée par défaut :	Options disponibles :	Détails du programme :
Serviettes, literie, vêtements d'enfants	Assainissement	High (élevée)	Plus Normal Moins	60	Signal de séchage humide Anti-froissement	Ce programme est conçu pour éliminer 99,9 % des 3 bactéries infectieuses les plus courantes. Il faut laisser ce programme s'exécuter jusqu'à la fin pour que l'assainissement puisse s'effectuer. Pour de meilleurs résultats, ne pas interrompre le programme. 
Articles lourds, serviettes, jeans	Heavy Duty (service intense)	High (élevée)	Plus Normal Moins	50	Signal de séchage humide Anti-froissement	Utiliser pour le séchage de gros articles ou d'articles lourds. Sèche uniformément les charges volumineuses ou lourdes.
Vêtements de travail, vêtements tout-aller, mélanges de coton, draps, articles en velours côtelé	Eco Normal (normal éco)	Medium (moyenne)	Plus Normal Moins	38	Signal de séchage humide Anti-froissement	Charges de taille ordinaire composées d'articles d'un poids moyen et pour lesquelles on souhaite une meilleure utilisation d'énergie.
Velours côtelé, vêtements de travail	Normal	Medium (moyenne)	Plus Normal Moins	40	Signal de séchage humide Anti-froissement	Charges moyennes à volumineuses composées de tissus et d'articles mélangés.
Chemises de sport, vêtements de travail tout-aller et mélanges de tissus à pressage permanent	Casual (tout-aller)	Low (basse)	Plus Normal Moins	35	Signal de séchage humide Anti-froissement	Pour les tissus ordinaires d'un poids léger à moyen. La durée de séchage varie en fonction du type de tissu, de la taille de la charge et du réglage du degré de séchage.
Petites charges, articles légers	Delicate (articles délicats)	Low (basse)	Plus Normal Moins	30	Signal de séchage humide Anti-froissement	Pour le séchage en douceur des articles délicats.
Lingerie, vêtements de sport, lainages lavables	Extra Delicate (soins particuliers)	Extra Low (très basse)	Plus Normal Moins	25	Signal de séchage humide Anti-froissement	Pour le séchage en douceur des articles délicats.

REMARQUE : Si les charges ne semblent pas aussi sèches que désiré, sélectionner More Dry (plus sec) la prochaine fois que l'on sèche une charge semblable. Si les charges semblent plus sèches que désiré, sélectionner Less Dry (moins sec) la prochaine fois que l'on sèche une charge semblable.

GUIDE DE PROGRAMMES - PROGRAMMES MANUELS

Certains programmes ne sont pas disponibles sur certains modèles. Les réglages et options indiqués en **gras** sont les réglages par défaut pour ce programme. **TIMED DRY (séchage minuté)** - Fait fonctionner la sècheuse pour la durée spécifiée sur le module de commande. Selon le modèle, la température peut soit être sélectionnée à partir du bouton de programme, soit constituer une commande séparée.

Articles à sécher :	Programme :	Température de séchage :	Durée par défaut :	Options disponibles :	Détails du programme :
N'importe quelle charge	Timed Dry (séchage minuté)	N'importe laquelle	N/A	Temp. Anti-froissement Ajustement de la durée	Sèche les articles jusqu'à un niveau humide pour les articles qui ne nécessitent pas un programme de séchage complet. Choisir une température de séchage en fonction des tissus de votre charge. Si vous hésitez sur la température à sélectionner pour une charge donnée, choisir un réglage inférieur plutôt qu'un réglage supérieur.
Petits articles et articles de sport (2 à 3 articles)	Rapid Dry (séchage rapide)	N'importe laquelle	15	Temp. Anti-froissement Ajustement de la durée	Pour les petites charges de 2 à 3 articles.
Charges mixtes	Touch up (retouche)	N'importe laquelle	15	Temp. Anti-froissement Ajustement de la durée	Utiliser pour éliminer les faux-plis, y compris ceux des charges laissées dans la sècheuse pendant trop longtemps. La détection de la charge ne se produit pas avec tous les programmes de séchage minuté ou programmes manuels.
Caoutchouc, plastique, tissus sensibles à la chaleur	Timed Dry (séchage minuté)	Air Dry (séchage à l'air)	N/A	Temp. Anti-froissement Ajustement de la durée	Utiliser un réglage sans chaleur (à l'air) pour la mousse, le caoutchouc, le plastique ou les tissus sensibles à la chaleur.
RÉGLAGES SPÉCIAUX : Ajoutés à la fin de certains programmes afin de réduire le froissement.					
N'importe quelle charge	Wrinkle Prevent (anti-froissement)	No heat (sans chaleur)	N/A	N/A	Une fois un programme terminé, la charge est périodiquement culbutée afin d'éviter les faux-plis jusqu'à ce que les vêtements puissent être retirés.

Réglage de la température de séchage

Choisir une température de séchage en fonction des tissus de votre charge. Si vous hésitez sur la température à sélectionner pour une charge donnée, choisir le réglage plus bas plutôt que le réglage plus élevé.

Conseils de température

Si la sècheuse comporte plusieurs réglages de chaleur :

On peut utiliser un réglage de chaleur élevée pour sécher les articles lourds tels que les serviettes et les vêtements de travail.

Un réglage de chaleur faible à moyenne peut être utilisé pour sécher les articles moyennement lourds tels que draps, chemisiers, robes, sous-vêtements, tissus à pressage permanent et certains tricots.

Un réglage de chaleur très faible peut être utilisé pour sécher les articles légers tels que la lingerie.

Utiliser un réglage sans chaleur (à l'air) pour la mousse, le caoutchouc, le plastique ou les tissus sensibles à la chaleur.

Sécher sur une corde à linge les tissus doublés ou multicouches.

REMARQUE : Pour toute question concernant les températures de séchage pour diverses charges, consulter les instructions sur l'étiquette de soin.

UTILISATION DE LA SÈCHEUSE

⚠ AVERTISSEMENT



Risque d'explosion

Garder les matières et les vapeurs inflammables, telle que l'essence, loin de la sècheuse.

Ne pas faire sécher un article qui a déjà été touché par un produit inflammable (même après un lavage).

Le non-respect de ces instructions peut causer un décès, une explosion ou un incendie.

⚠ AVERTISSEMENT



Risque d'incendie

Aucune laveuse ne peut complètement enlever l'huile.

Ne pas faire sécher des articles qui ont été salis par tout genre d'huile (y compris les huiles de cuisson).

Les articles contenant mousse, caoutchouc ou plastique doivent être séchés sur une corde à linge ou par le programme de séchage à l'air.

Le non-respect de ces instructions peut causer un décès ou un incendie.

1. Nettoyer le filtre à charpie

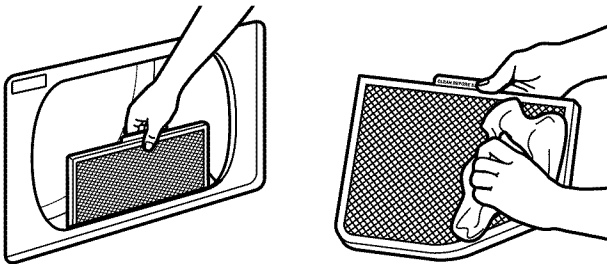

Nettoyer le filtre à charpie avant chaque charge. Enlever le filtre à charpie en le tirant tout droit vers le haut. Enlever la charpie du filtre en la roulant avec les doigts. Ne pas rincer ni laver le filtre pour enlever la charpie. Remettre le filtre à charpie fermement en place.

Pour plus d'informations sur le nettoyage, voir "Entretien de la sècheuse."

2. Charger la sècheuse

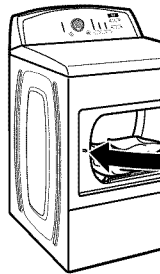

Placer le linge dans la sècheuse. Fermer la porte. Ne pas surcharger la sècheuse; les vêtements doivent pouvoir culbuter librement.

3. Appuyer sur POWER/CANCEL (mise sous tension/annulation)



Appuyer sur le bouton POWER/CANCEL (mise sous tension/annulation) pour mettre la sècheuse en marche.

4. Sélectionner le programme désiré

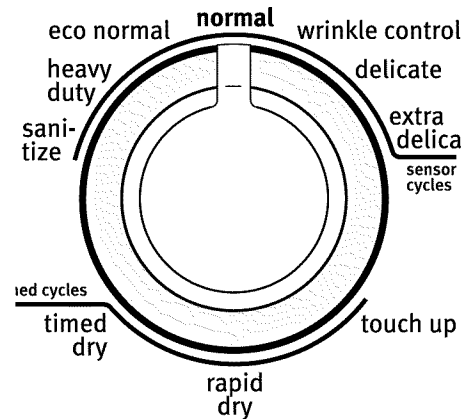

Sélectionner le programme souhaité pour la charge. Voir le "Guide de programmes" ou l'affichage pour plus d'informations sur chaque programme.

5. Sélectionner les réglages de programme

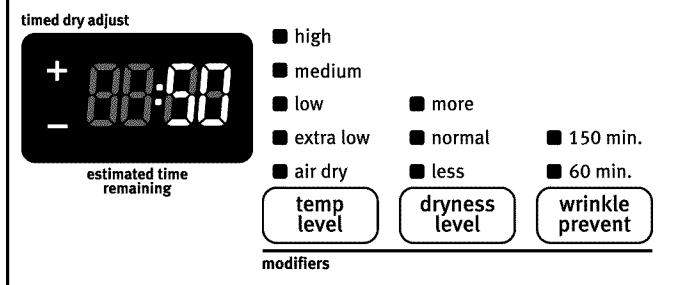

Les réglages de programme par défaut apparaîtront. Pour certains programmes, on peut sélectionner d'autres réglages en appuyant sur le bouton correspondant à ce réglage. La durée est réglable uniquement pour les programmes manuels.

REMARQUE : Tous les réglages et options ne sont pas disponibles avec tous les programmes.

Temp Level (utilisation uniquement avec les programmes manuels)

Appuyer sur le bouton TEMP LEVEL (niveau de température) pour modifier la température de séchage pré-réglée par défaut. Appuyer sur MORE TIME (plus de temps) ou LESS TIME (moins de temps) et la durée change par tranches de 1 minute. Appuyer sans relâcher sur MORE TIME ou LESS TIME; la durée changera par tranches de 5 minutes.

Dryness Level (Degré de séchage) (utilisation uniquement avec les programmes de détection)

Le niveau de séchage normal est un bon point de départ pour réaliser un maximum d'économies d'énergie.

On peut sélectionner un autre degré de séchage en fonction de la charge en appuyant sur le bouton correspondant à More (plus), Normal ou Less (moins). Lorsqu'on sélectionne More (plus), Normal ou Less (moins), le degré de séchage qui commandera l'arrêt de la sècheuse est automatiquement ajusté. Après avoir sélectionné un certain degré de séchage, il est impossible de le modifier sans arrêter le programme.

Les programmes de détection fournissent un séchage optimal en un minimum de temps. La durée de séchage varie en fonction du type de tissu, de la taille de la charge et du réglage du degré de séchage.

REMARQUE : Le séchage avancé élimine davantage d'humidité de la charge. Le séchage normal est utilisé comme point de départ dans le séchage de détection. Le séchage limité élimine moins d'humidité et est utilisé pour les charges que l'on souhaite placer sur un cintre pour qu'elles finissent de sécher.

Wrinkle Prevent Caractéristique

- Obtenez jusqu'à 60 ou 150 minutes de culbutage périodique sans chaleur à la fin d'un programme pour les modèles qui comportent ces deux possibilités, et 90 minutes pour les modèles ne présentant qu'une seule possibilité. Appuyer sur le bouton WRINKLE PREVENT pour ACTIVER ou DÉACTIVER cette fonction à tout moment avant la fin d'un programme.
- La caractéristique WRINKLE PREVENT est pré-réglée à "OFF" (arrêt). Si sélectionnée pour d'autres programmes, elle restera sur "ON" (activée) la prochaine fois que ce programme est sélectionné.

6. Sélectionner les options de programme (si désiré)

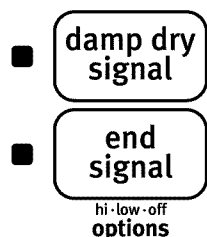

Ajouter d'autres options en appuyant sur le bouton.

REMARQUE : Tous les réglages et options ne sont pas disponibles avec tous les programmes.

7. Appuyer sur START/PAUSE (mise en marche/pause) pour démarrer le programme



Appuyer sur le bouton START/PAUSE pour démarrer le programme.

8. Retirer rapidement les vêtements une fois le programme terminé



Retirer rapidement les vêtements une fois le programme terminé pour réduire le froissement. S'il n'est pas possible de retirer rapidement la charge, appuyer sur le bouton Wrinkle Prevent (anti-froissement) pour retirer une charge avant que le programme ne soit terminé.

9. Caractéristiques supplémentaires (sur certains modèles)



Sélectionner Drum Light (lampe du tambour) pour allumer la lampe à l'intérieur du tambour de la sècheuse. Si l'on appuie sur Drum Light (lampe du tambour) pendant un programme ou lorsque celle-ci n'est pas allumée, celle-ci s'allume et reste allumée jusqu'à ce qu'on appuie à nouveau sur DRUM LIGHT, qu'on ouvre puis referme la porte ou encore qu'on laisse la porte ouverte pendant 30 minutes.

ENTRETIEN DE LA SÉCHEUSE

Nettoyer l'emplacement de la sècheuse

Éviter de laisser autour de la sècheuse des éléments qui pourraient obstruer la circulation de l'air et empêcher le bon fonctionnement de la sècheuse. Ceci implique de dégager également les éventuelles piles de linge placées devant la sècheuse.

⚠ AVERTISSEMENT



Risque d'explosion

Garder les matières et les vapeurs inflammables, telle que l'essence, loin de la sècheuse.

Placer la sècheuse au moins 460 mm (18 po) au-dessus du plancher pour une installation dans un garage.

Le non-respect de ces instructions peut causer un décès, une explosion ou un incendie.

Nettoyage de l'intérieur de la sècheuse

Nettoyage du tambour de la sècheuse

1. Appliquer un nettoyant domestique liquide et ininflammable sur la surface tachée du tambour et frotter avec un linge doux jusqu'à ce que la tache soit supprimée.
2. Essuyer complètement le tambour avec un linge humide.
3. Faire culbuter une charge de linge ou de serviettes propres pour sécher le tambour.

REMARQUE : Les vêtements contenant des teintures instables, tels que jeans en denim ou articles en coton de couleur vive, peuvent décolorer l'intérieur de la sècheuse. Ces taches ne sont pas nocives pour votre sècheuse et ne tacheront pas les vêtements des charges futures. Sécher ces articles sur l'envers pour éviter de tacher le tambour.

Retirer la charpie accumulée

De l'intérieur de la caisse de la sècheuse

Retirer la charpie tous les 2 ans, ou plus souvent, selon l'utilisation de la sècheuse. Le nettoyage doit être effectué par un personnel d'entretien qualifié.

Dans le conduit d'évacuation

Retirer la charpie tous les 2 ans, ou plus souvent, selon l'utilisation de la sècheuse.

Nettoyer le filtre à charpie

Nettoyage avant chaque charge

Le filtre à charpie se trouve dans l'ouverture de la porte de la sècheuse. Un filtre obstrué de charpie peut augmenter la durée de séchage.

Nettoyage :

1. Enlever le filtre à charpie en le tirant tout droit vers le haut. Enlever la charpie du filtre en la roulant avec les doigts. Ne pas rincer ni laver le filtre pour enlever la charpie.

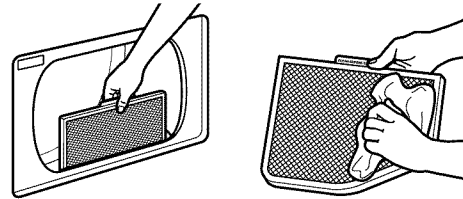

2. Remettre le filtre à charpie fermement en place.

IMPORTANT :

- Ne pas faire fonctionner la sècheuse avec un filtre à charpie déplacé, endommagé, bloqué ou manquant. Ceci peut entraîner une surchauffe et endommager la sècheuse et les tissus.
- Si de la charpie tombe dans la sècheuse au moment du retrait du filtre, vérifier le conduit d'évacuation et retirer la charpie. Voir "Exigences concernant l'évacuation".

Nettoyage au besoin

Des résidus de détergent ou d'assouplisseur de tissu peuvent s'accumuler sur le filtre à charpie. Cette accumulation peut entraîner des temps de séchage plus longs, ou entraîner l'arrêt de la sècheuse avant que la charge ne soit complètement sèche. Si de la charpie tombe du filtre alors qu'il est dans la sècheuse, il est probablement obstrué.

Nettoyer le filtre à charpie avec une brosse de nylon tous les six mois ou plus fréquemment s'il se bouche en raison d'une accumulation de résidus.

Nettoyage :

1. Enlever la charpie du filtre en la roulant avec les doigts.
2. Mouiller les deux côtés du filtre à charpie avec de l'eau chaude.
3. Mouiller une brosse en nylon avec de l'eau chaude et du détergent liquide. Frotter le filtre avec la brosse pour enlever l'accumulation de résidus.



4. Rincer le filtre à l'eau chaude.
5. Bien sécher le filtre à charpie avec une serviette propre. Réinstaller le filtre dans la sècheuse.

Précautions à prendre avant les vacances, un entreposage ou un déménagement

Entretien en cas de non-utilisation ou d'entreposage

On ne doit faire fonctionner la sècheuse que lorsqu'on est présent. Si l'utilisateur doit partir en vacances ou n'utilise pas la sècheuse pendant une période prolongée, il convient d'exécuter les opérations suivantes :

1. Débrancher la sècheuse ou déconnecter la source de courant électrique.
2. Nettoyer le filtre à charpie. Voir "Nettoyage du filtre à charpie".

Précautions à prendre avant un déménagement

Sécheuses alimentées par cordon d'alimentation :

1. Débrancher le cordon d'alimentation électrique.
2. S'assurer que les pieds de monovalent sont solidement fixés à la base de la sècheuse.
3. Utiliser du ruban adhésif pour fixer la porte de la sècheuse.

⚠ AVERTISSEMENT



Risque de choc électrique

Déconnecter la source de courant électrique avant l'entretien.

Replacer pièces et panneaux avant de faire la remise en marche.

Le non-respect de ces instructions peut causer un décès ou un choc électrique.

Sécheuses avec raccordement direct :

1. Déconnecter la source de courant électrique.
2. Déconnecter le câblage.
3. S'assurer que les pieds de nivellement sont solidement fixés à la base de la sècheuse.
4. Utiliser du ruban adhésif pour fixer la porte de la sècheuse.

Réinstallation de la sècheuse

Suivre les "Instructions d'installation" pour choisir l'emplacement, régler l'aplomb de la sècheuse et la raccorder.

Changement de la lampe du tambour (sur certain modèles)

1. Débrancher la sècheuse ou déconnecter la source de courant électrique.
2. Ouvrir la porte de la sècheuse. Trouver le couvercle de l'ampoule d'éclairage sur la paroi arrière de la sècheuse. À l'aide d'un tournevis Phillips, retirer la vis située à l'angle inférieur droit du couvercle. Enlever le couvercle.

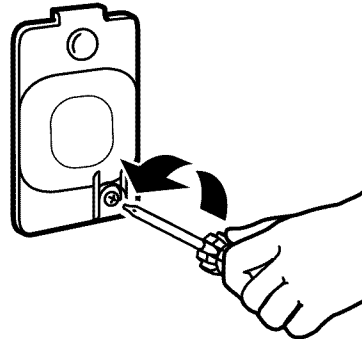

3. Tourner l'ampoule dans le sens antihoraire. Remplacer l'ampoule uniquement par une ampoule de 10 watts pour appareil électroménager. Réinstaller le couvercle et le fixer avec la vis.
4. Brancher la sècheuse ou reconnecter la source de courant électrique.

Modifier les réglages de programmes de détection pour augmenter la durée de séchage

Si les charges des programmes de séchage de détection sont systématiquement moins sèches que désiré, vous pouvez modifier les pré-réglages de degré de séchage pour augmenter le séchage.

Les réglages de séchage de détection peuvent être modifiés pour s'adapter à différentes installations et conditions d'installation ou à vos préférences personnelles. Cette modification est sauvegardée et affectera tous vos programmes de détection, pas seulement le programme / la charge actuel(le). Il existe 3 réglages de séchage, affichés selon l'afficheur de durée :

- 01 Degré de séchage pré-réglé à l'usine.
- 02 Vêtements légèrement plus secs, 15 % de temps de séchage supplémentaire.
- 03 Vêtements beaucoup plus secs, 30 % de temps de séchage supplémentaire.

Pour modifier les réglages de séchage :

REMARQUE : Les réglages de degré de séchage ne peuvent pas être modifiés pendant que la sècheuse est en marche ou en pause. Il faut mettre la sècheuse en mode d'attente (le bouton de mise sous tension est désactivé) pour ajuster les réglages par défaut.

1. Avant de démarrer un programme, appuyer sans relâcher sur le bouton TEMP LEVEL (niveau de température) pendant 6 secondes.
2. Appuyer sur le bouton TEMP LEVEL pour sélectionner le degré de séchage indiqué sur l'affichage de l'heure : 01, 02, ou 03.
3. Appuyer sur START/PAUSE pour enregistrer le nouveau réglage de degré de séchage.

DÉPANNAGE

Essayer d'abord les solutions suggérées ici ou visiter notre site Web et consulter la FAQ (Foire aux questions) pour tenter d'éviter le coût d'une intervention de dépannage... Aux É.-U., <http://www.maytag.com/help> - Au Canada, www.maytag.ca

Si les phénomènes suivants se produisent	Causes possibles	Solution
Le séchage des vêtements n'est pas satisfaisant, les durées de séchage sont trop longues ou la charge est trop chaude	Le filtre à charpie est obstrué par de la charpie.	Le filtre à charpie doit être nettoyé avant chaque charge.
	A-t-on choisi un programme de séchage à l'air?	Choisir le bon programme pour le type de vêtements à sécher. Voir "Séchage à l'air".
	La charge est trop grosse et trop lourde pour sécher rapidement.	Séparer la charge pour qu'elle culbute librement.
	Le conduit d'évacuation ou le clapet d'évacuation à l'extérieur est-il obstrué de charpie, restreignant le mouvement de l'air?	Faire fonctionner la sècheuse pendant 5 à 10 minutes. Tenir la main sous le clapet d'évacuation à l'extérieur pour vérifier le mouvement de l'air. Si aucun mouvement d'air n'est perceptible, ôter la charpie présente dans le système d'évacuation ou remplacer le conduit d'évacuation par un conduit en métal lourd ou flexible en métal. Voir les Instructions d'installation.
	Des feuilles d'assouplissant de tissu obstruent la grille.	Utiliser seulement une feuille d'assouplissant par charge et l'utiliser une seule fois.
	Le conduit d'évacuation est-il de la bonne longueur?	Vérifier que le conduit d'évacuation n'est pas trop long ou ne comporte pas trop de changements de direction. Un long conduit augmentera les durées de séchage. Voir les Instructions d'installation.
	Diamètre du conduit d'évacuation de taille correcte.	Utiliser un composant de 4" (102 mm) de diamètre.
	La sècheuse se trouve-t-elle dans une pièce où la température ambiante est inférieure à 45°F (7°C)?	Le bon fonctionnement des programmes de la sècheuse nécessite une température ambiante supérieure à 45°F (7°C).
	Sècheuse placée dans un placard.	Les portes du placard doivent comporter des ouvertures d'aération au sommet et en bas de la porte. Un espace minimum de 1" (25 mm) est nécessaire à l'avant de la sècheuse et, pour la plupart des installations, un espace de 5" (127 mm) est nécessaire à l'arrière de la sècheuse. Voir les Instructions d'installation.
La sècheuse ne fonctionne pas	La porte n'est pas bien fermée.	S'assurer que la porte de la sècheuse est complètement fermée.
	L'utilisateur n'a pas appuyé fermement sur le bouton START/PAUSE ou ne l'a pas maintenu appuyé pendant suffisamment longtemps.	Appuyer SANS RELÂCHER sur le bouton START/PAUSE jusqu'à ce que le bruit du tambour de la sècheuse en mouvement se fasse entendre.
	Un fusible du domicile est grillé ou le disjoncteur est ouvert.	Les sècheuses électriques utilisent 2 fusibles ou disjoncteurs. Le tambour peut tourner, mais sans chaleur. Remplacer le fusible ou réarmer le disjoncteur. Si le problème persiste, appeler un électricien.
	Alimentation électrique incorrecte.	Les sècheuses électriques nécessitent une alimentation électrique de 240 V. Vérifier avec un électricien qualifié.
	Type de fusible incorrect.	Utiliser un fusible temporisé.
Sons inhabituels	Une sècheuse comporte une période de non-fonctionnement.	Si la sècheuse n'a pas été utilisée depuis quelque temps, il est possible qu'elle émette des bruits saccadés au cours des premières minutes de fonctionnement.
	Une pièce de monnaie, un bouton, un trombone sont-ils coincés entre le tambour et l'avant ou l'arrière de la sècheuse?	Vérifier les bords avant et arrière du tambour pour voir si de petits objets y sont coincés. Vider les poches avant de faire la lessive.
	S'agit-il d'une sècheuse à gaz?	Le déclic du robinet de gaz est un bruit de fonctionnement normal.
	Les quatre pieds sont-ils installés et la sècheuse est-elle d'aplomb de l'avant vers l'arrière et transversalement?	La sècheuse peut vibrer si elle n'est pas correctement installée. Voir les Instructions d'installation.
	Les vêtements sont-ils emmêlés ou en boule?	Une charge en boule rebondit, ce qui fait vibrer la sècheuse. Séparer les articles dans la charge et remettre la sècheuse en marche.

DÉPANNAGE cont.

Essayer d'abord les solutions suggérées ici ou visiter notre site Web et consulter la FAQ (Foire aux questions) pour tenter d'éviter le coût d'une intervention de dépannage... Aux É.-U., <http://www.maytag.com/help> - Au Canada, www.maytag.ca

Si les phénomènes suivants se produisent	Causes possibles	Solution
Absence de chaleur	Un fusible du domicile est grillé ou le disjoncteur est ouvert.	Le tambour peut tourner, mais sans chaleur. Les sècheuses électriques utilisent 2 fusibles ou disjoncteurs. Remplacer le fusible ou réarmer le disjoncteur. Si le problème persiste, appeler un électricien.
	Robinet de la canalisation de gaz non ouvert.	Pour les sècheuses à gaz, le robinet de la canalisation d'alimentation est-il ouvert?
	Alimentation électrique incorrecte.	Les sècheuses électriques nécessitent une alimentation électrique de 240 V. Vérifier avec un électricien qualifié.
La sècheuse affiche un message codé	"PF" (coupure de courant), la DEL du bouton de mise en marche clignote.	Le programme de séchage a-t-il été interrompu par une panne de courant? Appuyer sur START/PAUSE pour remettre la sècheuse en marche.
	Codes de service variables "F# E#" (F1 E1, F3 E1, etc.).	Si un code commençant par un "F" apparaît sur l'affichage, alternant entre F# et E#, le module de commande de la sècheuse a détecté un problème nécessitant une réparation. Faire un appel de service.
Temps de programme trop court	Un programme de détection se termine prématurément.	La charge n'est peut-être pas en contact avec les bandes de détection. Régler l'aplomb de la sècheuse. Utiliser le séchage minuté pour des charges de très petite taille. Modifier le réglage de degré de séchage pour les programmes de détection. L'augmentation ou la diminution du degré de séchage modifiera la durée de séchage d'un programme. Si le séchage des charges se termine systématiquement trop tôt, voir aussi Changement des réglages par défaut de programmes de détection.
Charpie sur la charge	Filtre à charpie obstrué.	Le filtre à charpie doit être nettoyé avant chaque charge.
Taches sur la charge ou sur le tambour	Assouplissant de tissu pour sècheuse n'est pas correctement utilisé.	Ajouter les feuilles d'assouplissant de tissu au début du programme. Les feuilles d'assouplissant de tissu ajoutées à une charge partiellement sèche peuvent tacher les vêtements. Les taches sur le tambour sont dues aux teintures contenues dans les vêtements (les jeans en général). Elles ne se transmettront pas aux autres vêtements.
Charges froissées	Linge n'est pas retiré de la sècheuse à la fin du programme.	Sélectionner le programme Touch Up (retouche) pour faire culbuter la charge avec de l'eau et de la chaleur. Ce programme est idéal pour aplanir les faux-plis et réduire les odeurs des charges consistant d'articles en coton infroissable, en mélange de coton et polyester, les tricots ordinaires et les vêtements synthétiques. REMARQUE : Se reporter aux instructions figurant sur l'étiquette de soin des vêtements. Les articles avec nettoyage à sec uniquement sont déconseillés.
	Sècheuse surchargée.	Faire sécher de plus petites charges qui peuvent culbuter librement.
Odeurs	Avez-vous récemment employé de la peinture, de la teinture ou du vernis dans la pièce où votre sècheuse est installée?	Si c'est le cas, aérer la pièce. Une fois les odeurs ou émanations disparues, laver et sécher à nouveau les vêtements.
	La sècheuse électrique est-elle utilisée pour la première fois?	Le nouvel élément d'émission de chaleur peut émettre une odeur. L'odeur disparaîtra après le premier programme.
La charge est trop chaude	Avez-vous retiré des vêtements de la sècheuse avant la fin du programme?	Laisser le programme de refroidissement s'achever avant de retirer le linge de la sècheuse. Toutes les charges sont refroidies lentement pour réduire le froissement et faciliter leur manipulation. Des articles retirés avant la période de refroidissement peuvent sembler très chauds.
	Avez-vous utilisé un programme à température élevée ou réglé une commande de température indépendante sur élevée?	Sélectionner une température plus basse et utiliser un programme de séchage de détection. Ces programmes détectent la température ou le degré d'humidité de la charge, et l'appareil s'arrête lorsque la charge atteint le degré de séchage sélectionné. Ceci réduit le risque de séchage excessif.

GARANTIE DES APPAREILS DE BUANDERIE MAYTAG®

GARANTIE LIMITÉE

Pendant un an à compter de la date d'achat, lorsque ce gros appareil ménager est utilisé et entretenu conformément aux instructions jointes à ou fournies avec le produit, la marque Maytag de Whirlpool Corporation ou Whirlpool Canada LP (ci-après désignées "Maytag") paiera pour les pièces spécifiées par l'usine et la main-d'œuvre pour corriger les vices de matériaux ou de fabrication qui existaient déjà lorsque ce gros appareil ménager a été acheté. Le service doit être fourni par une compagnie de service désignée par Maytag. LE SEUL ET EXCLUSIF RECOURS DU CLIENT DANS LE CADRE DE LA PRÉSENTE GARANTIE LIMITÉE CONSISTE EN LA RÉPARATION PRÉVUE CI-DESSUS. Cette garantie limitée est valide uniquement aux États-Unis ou au Canada et s'applique exclusivement lorsque le gros appareil ménager est utilisé dans le pays où il a été acheté. Une preuve de la date d'achat d'origine est exigée pour obtenir un service dans le cadre de la présente garantie limitée.

ÉLÉMENTS EXCLUS DE LA GARANTIE

La présente garantie limitée ne couvre pas :

1. Les pièces de rechange ou la main d'œuvre lorsque ce gros appareil ménager est utilisé à des fins autres que l'usage unifamilial normal ou lorsque les instructions d'installation et/ou les instructions de l'opérateur ou de l'utilisateur fournies ne sont pas respectées.
2. Les visites de service pour rectifier l'installation du gros appareil ménager, montrer à l'utilisateur comment utiliser l'appareil, remplacer ou réparer des fusibles ou rectifier le câblage ou la plomberie du domicile.
3. Les visites de service pour réparer ou remplacer les ampoules électriques, les filtres à air ou les filtres à eau de l'appareil. Les pièces consommables ne sont pas couvertes par la garantie.
4. Les dommages imputables à : accident, modification, usage impropre ou abusif, incendie, inondation, actes de Dieu, installation fautive ou installation non conforme aux codes d'électricité ou de plomberie, ou l'utilisation de produits non approuvés par Maytag.
5. Les défauts apparents, notamment les éraflures, les bosses, fissures ou tout autre dommage au fini du gros appareil ménager, à moins que ces dommages soient dus à des vices de matériaux ou de fabrication et soient signalés à Maytag dans les 30 jours suivant la date d'achat.
6. L'enlèvement et la livraison. Ce gros appareil ménager est conçu pour être réparé à domicile.
7. Les réparations aux pièces ou systèmes résultant d'une modification non autorisée faite à l'appareil.
8. Les frais de déplacement et de transport pour le service d'un produit si votre gros appareil ménager est situé dans une région éloignée où un service d'entretien Maytag autorisé n'est pas disponible.
9. La dépose et la réinstallation de votre gros appareil ménager si celui-ci est installé dans un endroit inaccessible ou n'est pas installé conformément aux instructions d'installation fournies par Maytag.
10. Les pièces de rechange ou la main d'œuvre pour les gros appareils ménagers dont les numéros de série et de modèle originaux ont été enlevés, modifiés ou qui ne peuvent pas être facilement identifiés.

CLAUSE D'EXONÉRATION DE RESPONSABILITÉ AU TITRE DES GARANTIES IMPLICITES

LES GARANTIES IMPLICITES, Y COMPRIS LES GARANTIES APPLICABLES DE QUALITÉ MARCHANDE OU D'APTITUDE À UN USAGE PARTICULIER, SONT LIMITÉES À UN AN OU À LA PLUS COURTE PÉRIODE AUTORISÉE PAR LA LOI. Certains États et certaines provinces ne permettent pas de limitation sur la durée de garanties implicites de qualité marchande ou d'aptitude à un usage particulier, de sorte que la limitation ci-dessus peut ne pas être applicable dans votre cas. Cette garantie vous confère des droits juridiques spécifiques, et vous pouvez également jouir d'autres droits qui peuvent varier d'une juridiction à l'autre.

LIMITATION DES RECOURS, EXCLUSION DES DOMMAGES FORTUITS OU INDIRECTS

LE SEUL ET EXCLUSIF RECOURS DU CLIENT DANS LE CADRE DE LA PRÉSENTE GARANTIE LIMITÉE CONSISTE EN LA RÉPARATION PRÉVUE CI-DESSUS. MAYTAG N'ASSUME AUCUNE RESPONSABILITÉ POUR LES DOMMAGES FORTUITS OU INDIRECTS. Certains États et certaines provinces ne permettent pas l'exclusion ou la limitation des dommages fortuits ou indirects de sorte que ces limitations et exclusions peuvent ne pas être applicables dans votre cas. Cette garantie vous confère des droits juridiques spécifiques, et vous pouvez également jouir d'autres droits qui peuvent varier d'une juridiction à l'autre.

Si vous résidez à l'extérieur du Canada et des 50 États des États-Unis, contactez votre marchand Maytag autorisé pour déterminer si une autre garantie s'applique.

Si vous avez besoin d'un service de réparation, voir d'abord la section "Dépannage" du Guide d'utilisation et d'entretien. Si vous n'êtes pas en mesure de résoudre le problème après avoir consulté la section "Dépannage", vous pouvez trouver de l'aide supplémentaire en consultant la section "Assistance ou Service" ou en appelant Maytag. Aux É.-U., composer le **1-800-688-9900**. Au Canada, composer le **1-800-807-6777**.

6/08

Conservez ce manuel et votre reçu de vente ensemble pour référence ultérieure. Pour le service sous garantie, vous devez présenter un document prouvant la date d'achat ou d'installation.

Inscrivez les renseignements suivants au sujet de votre gros appareil ménager pour mieux vous aider à obtenir assistance ou service en cas de besoin. Vous devrez connaître le numéro de modèle et le numéro de série au complet. Vous trouverez ces renseignements sur la plaque signalétique située sur le produit.

Nom du marchand _____
Adresse _____
Numéro de téléphone _____
Numéro de modèle _____
Numéro de série _____
Date d'achat _____

ASSISTANCE OR SERVICE

Before calling for assistance or service, please check "Troubleshooting" or visit www.maytag.com/help. It may save you the cost of a service call. If you still need help, follow the instructions below.

When calling, please know the purchase date and the complete model and serial number of your appliance. This information will help us to better respond to your request.

If you need replacement parts or to order accessories

We recommend that you use only Factory Specified Parts. These parts will fit right and work right because they are made with the same precision used to build every new MAYTAG® appliance.

To locate factory specified replacement parts, assistance in your area, or accessories:

Maytag Services, LLC
1-800-688-9900 www.maytag.com

1-800-901-2042 (Accessories)
www.maytag.com/accessories

Whirlpool Canada LP
Customer Assistance
1-800-807-6777
www.maytag.ca

or call your nearest designated service center or refer to your Yellow Pages telephone directory.

Our consultants provide assistance with

In the U.S.A.

- Features and specifications on our full line of appliances.
- Installation information.
- Specialized customer assistance (Spanish speaking, hearing impaired, limited vision, etc.).

In the U.S.A. and Canada

- Use and maintenance procedures.
- Accessory and repair parts sales.
- Referrals to local dealers, repair parts distributors, and service companies. Maytag® designated service technicians are trained to fulfill the product warranty and provide after-warranty service, anywhere in the United States and Canada.

You can write with any questions or concerns at:

Maytag Services, LLC
ATTN: CAIR® Center
P.O. Box 2370
Cleveland, TN 37320-2370

Customer eXperience Centre
Whirlpool Canada LP
Unit 200 - 6750 Century Ave.
Mississauga, ON L5N 0B7

Please include a daytime phone number in your correspondence.

ASSISTANCE OU SERVICE

Avant de faire un appel pour assistance ou service, veuillez vérifier la section "Dépannage" ou visiter le site www.maytag.com/help. Cette vérification peut vous faire économiser le coût d'une visite de réparation. Si vous avez encore besoin d'aide, suivre les instructions ci-dessous.

Lors d'un appel, veuillez connaître la date d'achat et les numéros au complet de modèle et de série de votre appareil. Ces renseignements nous aideront à mieux répondre à votre demande.

Si vous avez besoin de pièces de rechange

Si vous avez besoin de commander des pièces de rechange, nous vous recommandons d'utiliser seulement des pièces spécifiées par l'usine. Ces pièces conviendront et fonctionneront bien parce qu'elles sont fabriquées selon les mêmes spécifications précises utilisées pour construire chaque nouvel appareil MAYTAG®.

Pour trouver des pièces de rechange spécifiées par l'usine dans votre région :

Whirlpool Canada LP - Assistance à la clientèle
1-800-807-6777 www.maytag.ca

ou contacter votre centre de réparation désigné le plus proche ou consulter l'annuaire téléphonique des Pages Jaunes.

Nos consultants fournissent l'assistance pour :

- Procédés d'utilisation et d'entretien.
- Vente d'accessoires et de pièces de rechange.
- Les références aux concessionnaires, compagnies de service de réparation et distributeurs de pièces de rechange locaux. Les techniciens de service désignés par Whirlpool Canada LP sont formés pour remplir la garantie des produits et fournir un service après la garantie, partout au Canada.

Vous pouvez écrire en soumettant toute question ou tout problème au :

Customer eXperience Centre
Whirlpool Canada LP
Unit 200 - 6750 Century Ave.
Mississauga, ON L5N 0B7

Dans votre correspondance, veuillez indiquer un numéro de téléphone où on peut vous joindre dans la journée.

W10096989B

W10097006B-SP

© 2010 Whirlpool Corporation
All rights reserved
Tous droits réservés

® Registered Trademark™ Trademark of Maytag Corporation or its related companies.

Used under license by Maytag Limited in Canada.

®Marque déposée™ Marque de commerce de Maytag Corporation ou de ses compagnies affiliées.

Emploi sous licence par Maytag Limited au Canada.

7/10

Printed in U.S.A.
Imprimé aux É.-U.