

PHILIPS



STV

MATCH  **LINE**

25 PT 82 **FB**



PHILIPS



CODE ARTICLE
ARTIKEL KODE

786 601 13

N° BULLETIN
DOKUMENT N°

63750279

70

2

MAG

LOC.

L.L.

02

S/U BACHE

E/I

QUANTITE
HOEVEELHEID

1

PRIX - PRIJS

T.V.A.
B.T.W.

1

○

Service
Service
Service

N° 2101 - C C 07.636





Zu dieser Bedienungsanleitung

Diese Bedienungsanleitung hilft Ihnen bei der Einstellung und Bedienung Ihres neuen Menü-gesteuerten Farbfernsehgeräts. Mit diesem Fernsehgerät können Menüs auf dem Bildschirm abgerufen werden. Diese Menüs vermitteln entweder Informationen über die Bedienung des Fernsehgeräts oder aber über Funktionen, die Sie wählen können. Dieses Handbuch besteht aus zwei Teilen :

Einstellung

Dieser Teil hilft Ihnen bei der Einstellung Ihres Fernsehgeräts, bei der Suche und Speicherung Ihrer Fernsehsender und bei der Zusammenstellung der Liste Ihrer bevorzugten Fernsehsender. Um dies zu tun, beachten Sie bitte die Anweisungen im Menü SYSTEM EINSTELLUNGEN sehr sorgfältig. Das Menü System Einstellungen erscheint wie folgt auf Ihrem Bildschirm.

SYSTEM EINSTELLUNGEN	
a	■ Sprache
b	■ TV Einstellungen
c	■ Photo CD/CD-I
wähle : a-c menu off	

Bedienung

Nachdem Sie Ihre Fernsehsender gespeichert haben, können Sie diese auf dem Bildschirm abrufen. Sie können Bild und Ton mit dem Hauptmenü einstellen. Dieses HAUPTMENÜ erscheint wie folgt auf Ihrem Bildschirm. Nehmen Sie sich ruhig Zeit, die verschiedenen Möglichkeiten Ihres Fernsehgeräts zu erproben. Dieser Teil der Bedienungsanleitung kann Ihnen dabei helfen.

HAUPTMENÜ 1	
a	■ Bild
b	■ Ton
c	■ Programmliste
d	■ Sonderfunktionen
e	■ >>>>
wähle : a-e menu off	

HAUPTMENÜ 2	
a	■ Aufn.-Quellenwahl
b	■ System Einstellungen
c	■ >>>>
wähle : a-c menu off	

- Dieser Kreis neben einem Satz gibt an, daß Sie etwas tun müssen.
- ▷ Dieser Pfeil neben einem Satz zeigt das Ergebnis dessen, was Sie getan haben.

Im Streifen unter jedem Menü sind die Tasten angegeben, die hier gedrückt werden können, und es wird angezeigt, wie Sie das Menü wieder ausschalten können.

Inhaltsverzeichnis

Einstellung	Bedienung
Aufstellung.....3	Bedienung.....12
Einschalten.....4	Hauptmenü.....13
Auswahl der Menüsprache.....4	Andere Funktionen.....17
Suche und Speicherung der Fernsehsender :	Videotext/Teletext.....20
- Automatische TV Einstellung.....5	Periphere Geräte.....23
- Manuelle TV Einstellung.....6	Nützlicher Hinweise.....29
	Inhaltsverzeichnis.....30

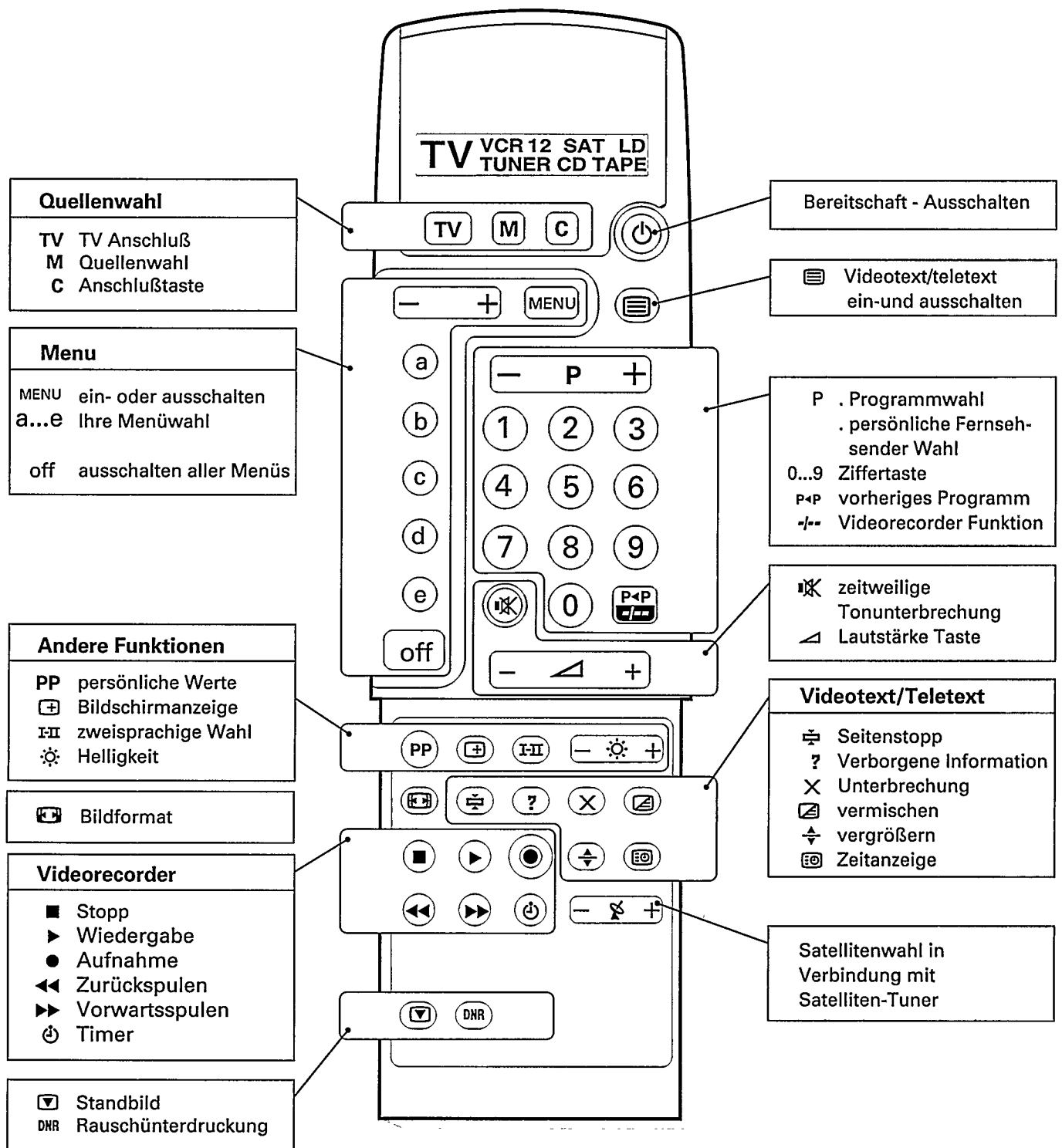

1 Vorbereitung

Stellen Sie das Fernsehgerät auf eine feste Unterlage.
Lassen Sie zur Belüftung allseitig mindestens 5 cm um das Gerät herum frei.

Dieses Fernsehgerät benötigt eine Netzspannung von 220 V - 240 V.

Schließen Sie den Antennenstecker fest an die Antennenbuchse  an der Rückseite des Fernsehgeräts an, mit einem Antennenkabel guter Qualität. Sollten Bildstörungen auftreten, so können diese möglicherweise durch das mitgelieferte Spezial-Antennenkabel beseitigt werden.

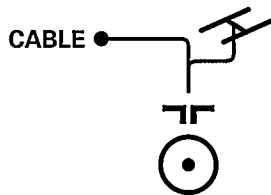

Verbinden Sie das Fernsehgerät mit einer Netzsteckdose.

Fernbedienung

Diese Fernbedienung dient zur Steuerung Ihres Fernsehgeräts, aber Sie können mit ihr ebenfalls einige Hauptfunktionen Ihrer Philips-Audio- und Videogeräte bedienen.

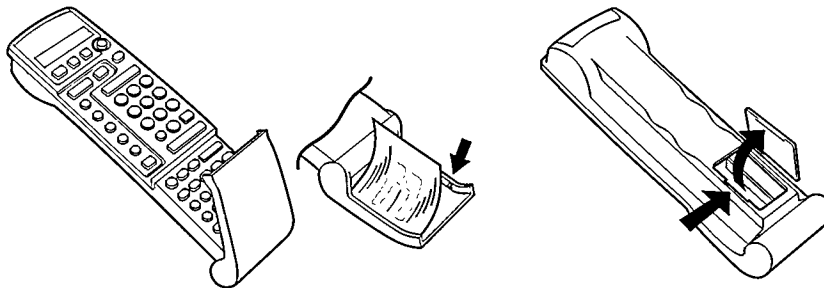

Reißen Sie das Etikett Ihrer Sprache - das dieser Anleitung beiliegt - vom Beschriftungsbogen ab und befestigen Sie es auf der Innenseite des Deckels der Fernbedienung.

Nehmen sie den Deckel des Batteriefachs an der Rückseite der Fernbedienung ab und setzen Sie die beiden mitgelieferten Batterien (Typ R03G-1,5V) ein. Setzen Sie den Deckel wieder auf.

Die für die Fernbedienung Ihres neuen Fernsehgeräts mitgelieferten Philips-Batterien enthalten nicht die Schwermetalle Quecksilber und Cadmium. Trotzdem dürfen in verschiedene Ländern leere Batterien nicht in den Hausmüll gegeben werden.

Bitte erkundigen Sie sich, wie leere Batterien den örtlichen Vorschriften entsprechend zu entsorgen sind.

- Drücken Sie die **TV**-Taste unter dem Anzeigefeld.
- ▷ Im Fenster der Fernbedienung erscheinen die Buchstaben **TV** in einem grauen Feld.

Sie können Ihr Fernsehgerät jetzt mit Ihrer Fernbedienung bedienen.

Gehen Sie weiter nach 2.

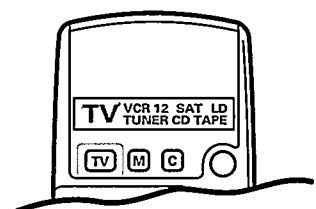

2 Einschalten

- o Drücken Sie die Netztaste ① vorne am Fernsehgerät.
- ▷ Ein grünes oder rotes Licht leuchtet auf vorne am Fernsehgerät.

grün **oder** rot

- ▷ Das Fernsehgerät ist eingeschaltet. Der Bildschirm leuchtet auf.

Das Fernsehgerät ist eingeschaltet, aber der Bildschirm bleibt dunkel. Ihr Fernsehgerät ist auf Bereitschaft geschaltet.

- o Drücken Sie eine Zifferntaste auf der Fernbedienung.
- ▷ Das grüne Licht leuchtet auf und blinkt jedesmal wenn Sie eine Taste auf der Fernbedienung drücken.
- ▷ Das Fernsehgerät schaltet sich ein. Der Bildschirm leuchtet auf.

Gehen Sie weiter nach 3.

Gehen Sie weiter nach 3.

3 Auswahl der Menüsprache

Sie können selbst die Sprache der Menüs - die Anleitungen und die verschiedenen Wahlmöglichkeiten - wählen, die Sie auf dem Bildschirm abrufen.

- o Drücken Sie MENU auf der Fernbedienung.
- ▷ Das HAUPTMENÜ 1 erscheint auf dem Bildschirm.
- o Drücken Sie die entsprechende Farbtaste für >>>>.
- ▷ Das HAUPTMENÜ 2 erscheint auf dem Bildschirm.
- o Drücken Sie die entsprechende Farbtaste für SYSTEM EINSTELLUNGEN.
- ▷ Das Menü SYSTEM EINSTELLUNGEN erscheint auf dem Bildschirm.

HAUPTMENÜ 1	
a	■ Bild
b	■ Ton
c	■ Programmliste
d	■ Sonderfunktionen
e	■ >>>>
wähle : a-e menu off	

- o Drücken Sie die rote Farbtaste a auf der Fernbedienung.
- ▷ Das Sprachenmenü erscheint auf dem Bildschirm.

HAUPTMENÜ 2	
a	■ Aufn.-Quellenwahl
b	■ System Einstellungen
c	■ >>>>
wähle : a-c menu off	

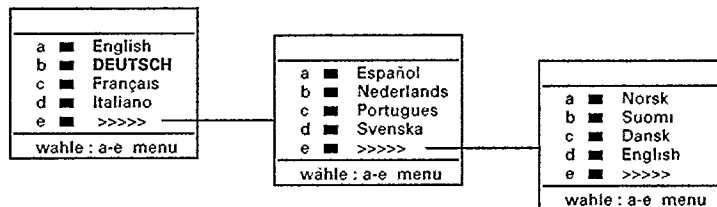

SYSTEM EINSTELLUNGEN	
a	■ Sprache
b	■ TV Einstellungen
c	■ Photo CD/CD-I
wähle : a-c menu off	

- o Drücken Sie die Farbtaste der Sprache Ihrer Wahl.
- o Drücken Sie die entsprechende Farbtaste für >>>> , falls die Sprache Ihrer Wahl nicht auf dem ersten Sprachenmenü erscheint.

- ▷ GESPEICHERT erscheint kurz oben im Menü. Das Sprachenmenü verschwindet und das Menü SYSTEM EINSTELLUNGEN erscheint erneut. Von diesem Zeitpunkt an werden alle Menüs in der Sprache Ihrer Wahl angezeigt.

Gehen Sie weiter nach 4.

*Haben Sie die falsche Taste gedrückt ?
Drücken Sie erneut die rote Taste a für Sprache und wählen Sie erneut.*



Suche und Speicherung der Fernsehsender

Nachdem Sie Ihr Fernsehgerät eingeschaltet und Ihre Menüsprache ausgewählt haben, können Sie Ihre Fernsehsender suchen und speichern. Dies kann auf zweierlei Weise erfolgen : automatisch oder manuell.

Automatische Einstellung..... oder Manuelle Einstellung.....

Sämtliche Fernsehsender werden automatisch gesucht und gespeichert. Insofern es übertragen wird beim Kabelgesellschaft, werden die vorgegeben Programmnummern und die Programm-Bezeichnungen automatisch zugeordnet und in die Programmliste eingegeben. Gegebenenfalls können Sie die Zuordnung der Programmnummer und der Bezeichnung eines oder mehrere der gespeicherten Fernsehsender nachträglich ändern und Fernsehsender entfernen oder einfügen.

Bei der manuellen Einstellung erfolgt die Suche der Fernsehsender durch die Eingabe von Frequenzen. Sie selbst müssen den gefundenen Fernsehprogramm eine Nummer und einen Namen Ihrer Wahl geben. Befolgen Sie sorgfältig und Schritt für Schritt die Anweisungen der Prozedur Manuelle TV Einstellung. Sie müssen jeden Bedienungsschritt einhalten.

Gehen Sie weiter nach S. 6.

- Drücken Sie die grüne Taste b im Menü SYSTEM EINSTELLUNGEN.
- ▷ Das Menü TV EINSTELLUNGEN erscheint.

SYSTEM EINSTELLUNGEN	
a ■	Sprache
b ■	TV Einstellungen
c ■	Photo CD/CD-I
wähle : a-c menu off	

Automatische Einstellung

- Drücken Sie die rote Taste a.
- ▷ AUTOMATISCH leuchtet auf.
- Drücken Sie MENU + um JA zu wählen.
- ▷ SUCHT : BITTE WARTEN erscheint und das Fernsehgerät sucht nach einem Fernsehsender.

TV EINSTELLUNGEN	
a ■	automatisch
b ■	manuell
c ■	Programmname
d ■	neuordnen
e ■	bevorzugte Programme
wähle : a-e menu off	

Die automatische Einstellung kann durch Drücken der Taste MENU oder OFF unterbrochen werden.

- ▷ Jedes Mal, wenn ein Sender gefunden worden ist, wird er automatisch im Speicher unter der nächsten Programmnummer in der Programmliste gespeichert.
- ▷ Wenn alle Sender gefunden sind, erscheint in der Anzeige oben im Menü kurz TV EINSTELLUNGEN BEENDET.

Wenn eine Kabelgesellschaft ermittelt wird, der eine Teletext-Seite mit den Frequenzen und den Programmnamen aller Fernsehsender sendet, die empfangen werden können, wird die Suche unterbrochen und eine Programmliste erscheint.

Die Programmliste wird automatisch mit allen Programmnummern und Programmbezeichnungen der übertragenen Fernsehsender gefüllt.

Es ist möglich daß der Kabelnetzbetreiber ein eigenes Kanalwahl-Menü ausstrahlt. Die Aufmachung und der Inhalt sind vom Kabelnetzbetreiber vorgegeben. Wählen Sie diese spezielle Videotext-Seite durch Eingabe der betreffenden Ziffern.

- ▷ Das Menü TV EINSTELLUNGEN erscheint erneut.

Sehen Sie weiter nach 5, Seite 8.

Manuelle TV Einstellung

- Drücken Sie die grüne Taste b im Menü TV EINSTELLUNGEN.
- ▷ Das Menü MANUELLE TV EINSTELLUNG erscheint.

MANUELLE TV EINSTELLUNG	
a	System
b	Suchlauf
c	Programm
d	speichern
wähle + - + - d 0-9 menu off	

Schritt

Wahl des Fernsehsystems

Fernsehbilder werden nicht in allen Ländern auf die gleiche Weise ausgestrahlt. Es gibt verschiedene Fernsehsysteme (PAL, SECAM, NTSC,...) .Jetzt müssen Sie selbst die TV-Systemwahl ausführen.

- Drücken Sie die rote Taste a.
- ▷ Das Menü TV-SYSTEMWAHL erscheint..... **oder** NUR EINE TV-SYSTEM VERFÜGBAR erscheint

1 Sie verfügen über eine eigene Antenne.

- Drücken Sie die Farbtaste des Landes oder Teils des Welt, aus dem Sie den Fernsehsender auswählen möchten.

Sie haben ein Gerät, das nur ein System empfangen kann.

- ▷ Das Menü MANUELLE TV EINSTELLUNGEN erscheint.
- ▷ Ihre Auswahl leuchtet auf.

Sie brauchen keine Auswahl zu treffen.

Gehen Sie weiter nach Schritt b.

2 Sie sind an das Kabelfernsehnetz angeschlossen.

- Drücken Sie die Farbtaste des Landes oder des Teils der Welt, in dem Sie sich nun aufhalten.
- ▷ Das Menü MANUELLE TV EINSTELLUNGEN erscheint.
- ▷ Ihre Auswahl leuchtet auf.

Gehen Sie weiter nach Schritt b.

Falls Sie eine falsche Taste gedrückt haben, wiederholen Sie Schritt a.

Schritt

Suchen der Fernsehsender

- Drücken Sie die grüne Taste b.
- ▷ SUCHEN erscheint und das Fernsehgerät sucht nach einem Fernsehsender.
- ▷ Die Frequenz wird erhöht, bis ein Fernsehsender gefunden ist.

Gehen Sie weiter nach Schritt c, falls Sie den Sender speichern wollen, der gefunden worden ist.

- Drücken Sie  unter dem Deckel auf der Fernbedienung, um festzustellen welches Programm ausgestrahlt wird.
- ▷ Das Menü MANUELLE TV EINSTELLUNG verschwindet vorübergehend.

Wünschen Sie ein anderes Programm oder ist der Empfang schlecht ?

- Drücken Sie in diesem Fall erneut die grüne Taste b.

Ist der Empfang immer noch schlecht ? Siehe Nützlicher Hir , S. 29.

Feinabstimmung :

Sie können dem Empfang von Bild und Ton eines Fernsehprogramms evtl. verbessern. Stellen Sie die Frequenz selbst mit der MENU - od. - Taste der Fernbedienung ein.

Eingabe einer gegebenen Frequenz :

Falls Sie diese Frequenz kennen, können Sie sie direkt eingeben und das Fernsehprogramm auf diese Weise abrufen. Besorgen Sie sich eine Frequenzliste bei Ihrer Kabelfernsehgesellschaft oder beim Fachhändler.

- Geben Sie zunächst die fünf Ziffern der gewünschten Frequenz ein.
- Geben Sie für Frequenzen unter 100 MHz zunächst eine 0 ein. Z.B. : 063.25.

Haben Sie eine falsche Ziffer eingegeben ?

Füllen Sie die Frequenzwahl zunächst mit beliebigen Ziffern aus und beginnen Sie dann von vorn.

Gehen Sie weiter nach Schritt c.

Schritt **Eingabe der Programmnummer**

Nun müssen Sie selbst dem gefundenen Fernsehprogramm eine Nummer Ihrer Wahl geben. Auf diese Weise bestimmen Sie die Reihenfolge aller Ihrer Fernsehsender.

Mit der zugewiesenen Programmnummer können Sie jeden Fernsehsender später wieder abrufen.

- Drücken Sie die gelbe Taste **c**.
- ▷ Halten Sie die **P** - oder **+** Taste gedrückt oder brauchen Sie den Ziffertasten der Fernbedienung, bis die gewünschte Programmnummer erscheint.

Gehen Sie weiter nach Schritt **d**.

Schritt **Speicherung der Schritte a bis C**

Jetzt müssen das TV-System, der gefundene Fernsehsender und dessen Programmnummer gespeichert werden.

- Drücken Sie die blaue Taste **d**.
- ▷ **PROGRAMM GESPEICHERT** erscheint kurz im oberen Teil des Menüs.
- ▷ Der Fernsehsender ist gespeichert.

Wiederholen

Möchten Sie einen anderen Fernsehsender speichern ?

- Wiederholen Sie die Schritte **a-b-c-d**.

Sind Sie am Kabelfernsehnetz angeschlossen ?

- Beginnen Sie dann unmittelbar mit Schritt **b**. Sie haben das TV-System bereits bei Schritt **a** für alle Fernsehsender gewählt.

aus

Haben Sie die Suche nach den Fernsehsendern beendet ?

- Drücken Sie **MENU**.
- ▷ Das Menü **TV EINSTELLUNGEN** erscheint.

Gehen Sie weiter nach **5**.



Eingabe oder Änderung des Programmnamens

Es ist möglich einen vom Programmanbieter vorgegebenen Namen zu ändern, oder den Kanälen einen Namen zu geben für die noch keiner vergeben wurde.

Den Programmnummern 0 bis 99 kann eine Name von höchstens 5 Buchstaben oder Zahlen zugeordnet werden. Z.B. ARD, ZDF, RTL4...

- Drücken Sie die gelbe Taste c.
 - ▷ Das Menü PROGRAMMNAME und die Programmliste erscheinen. Außerdem wird die Frequenz des gerade eingestellten Fernsehers angezeigt.
 - Drücken Sie **+** unter dem Deckel auf der Fernbedienung, um festzustellen welches Programm ausgestrahlt wird.
 - ▷ Das Menü PROGRAMMNAME verschwindet vorübergehend.
 - Drücken Sie die rote Taste a.
 - Wählen Sie den Fernsehsender, dessen Namen Sie ändern möchten oder dem Sie einen Namen mit Hilfe der Ziffern- oder + - Tasten zuweisen möchten.
- Externe Quellen können nicht mit P - oder + gewählt werden.

In diese Liste können Sie nun den Namen des Fernsehers eingeben oder modifizieren. Mit dem Pfeil unter der Buchstaben- und Ziffernreihe wählen Sie, welchen Buchstaben oder welche Ziffer der obestehenden Liste Sie eingeben wollen.

Auf der Liste befindet sich ein rotes Feld neben der gewählten Programmnummer.

- Halten Sie entweder die grüne Taste b gedrückt, um den Pfeil nach links, oder die gelbe Taste c, um den Pfeil nach rechts zu bewegen.
- ▷ Der Buchstabe oder die Ziffer, den oder die Sie gewählt haben, erscheint in dem Feld.
- Drücken Sie die blaue Taste d.
- ▷ Das Feld springt eine Stelle weiter. Jetzt können Sie mit dem Pfeil den folgenden Buchstaben oder die folgende Ziffer wählen.
- Stellen Sie den Pfeil zwischen Z und 0 ein, um einen Zwischenraum zu erhalten.
- Wiederholen Sie diese Schritte für alle anderen Fernsehersender dessen Namen Sie ändern oder den Sie einen Namen zuweisen möchten.

Haben Sie einen falschen Buchstaben oder eine falsche Ziffer eingegeben ?

Drücken Sie mehrmals auf die blaue Taste d, bis der Block an der Stelle angekommen ist, wo Sie eine Änderung vornehmen wollen.

Wählen Sie jetzt mit dem Pfeil den richtigen Buchstaben oder die richtige Ziffer.

Ist der vollständige Name eingefüllt ?

- Drücken Sie MENU.
- ▷ Das Menü TV EINSTELLUNGEN erscheint erneut.

Gehen Sie weiter nach 6.

PROGRAMMNAME		
pr. Name	pr. Name	pr. Name
0	10	20
1	11	21
2	12	22
3	13	23
4	14	24
5	15	25
6	16	26
7	17	27
8	18	19
9	19	29

Frequenz : xxx xx MHz

ABCDEFGHIJK...XYZ 012345..89

↑

a ■ Programmnummer
 b ■ A ← 9
 c ■ A → 9
 d ■ nächstes Zeichen

wahle a-d 0 9 menu off

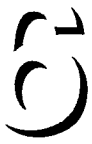

Änderung der Programmliste

Sie können die Programmliste der gespeicherten Fernsehsender nach Wunsch ändern, indem Sie bestimmte Sender tauschen, entfernen oder einfügen.

- Drücken Sie die blaue Taste d.
- ▷ Das Menü **NEUORDNEN** erscheint.

a. tauschen

Mit der Tausch-Funktion können Sie die Zuordnung der gespeicherten Fernsehsender gegeneinander austauschen.

- Drücken Sie die rote Taste a.
- ▷ **ERSTE AUSWAHL** leuchtet auf.
- Wählen Sie die Programmnummer des Fernsehsender, dessen Programmnummer Sie mit den Ziffertasten bzw. mit **P** - oder + ändern möchten.
- Drücken Sie die grüne Taste b.
- ▷ **ZWEITE AUSWAHL** leuchtet auf.
- Wählen Sie die Programmnummer des Fernsehsenders, den Sie mit der Programmnummer Ihrer ersten Wahl tauschen möchten.
- Drücken Sie die gelbe Taste c.
- ▷ **PROGRAMME GETAUSCHT** erscheint kurz im oberen Teil des Menüs.
- ▷ Die Fernsehsender und Ihre Bezeichnungen der ersten Wahl werden mit denen der zweiten Wahl getauscht.
- Wiederholen Sie diese Schritte für alle anderen Fernsehsender, die Sie miteinander tauschen möchten.

NEUORDNEN		
pr.Name	pr.Name	pr.Name
0	10	20
1 ■....	11	21
2	12	22
3	13	23
4	14	24
5	15	25
6	16	26
7	17	27
8	18	19
9	19	29

a ■	erste Auswahl
b ■	zweite Auswahl
c ■	tauschen
d ■	entfernen
e ■	einfügen

wähle : a-e menu off

b. entfernen

Mit der Entfernungsfunktion können Sie die Fernsehsender löschen, die Sie aus der Programmliste entfernen möchten.

- Wählen Sie mit den Ziffertasten bzw. mit **P** - oder +, die Programmnummer, die Sie entfernen möchten.
- Drücken Sie die blaue Taste d.
- ▷ **ENTFERNEN** leuchtet auf und die Programmnummer und der Name des Fernsehsenders, der entfernt werden soll, beginnen in der Zeile **ERSTE** oder **ZWEITE AUSWAHL** zu blinken.
- Drücken Sie **MENU +** um **JA** zu wählen.
- ▷ **PROGRAMME ENTFERNT** erscheint kurz im oberen Teil des Menüs.
- ▷ Der gewählte Fernsehsender wird entfernt. Sein Platz wird von der nächsten Programm eingenommen und die folgenden Programmnummern werden einen Platz weiter geschoben.
- Wiederholen Sie diese Schritte für alle anderen Fernsehsender, die Sie entfernen möchten.

c. einfügen

Sie können mit Hilfe der Einfüge-Funktion des Menüs Neuordnen einen Fernsehsender an eine von Ihnen gewünschte Stelle in der Programmliste einfügen.

- Drücken Sie die rote Taste a.
- ▷ **ERSTE AUSWAHL** leuchtet auf.
- Wählen Sie mit den Ziffertasten bzw. mit **P** - oder +, die Programmnummer, bei der Sie einen freien Platz schaffen möchten, um einen neuen Fernsehsender einzufügen.
- Drücken Sie die weiße Taste e.
- ▷ **EINFÜGEN** leuchtet auf.
- Drücken Sie **MENU +** um **JA** zu wählen.
- ▷ **PROGRAMM WIRD EINGEFÜGT** erscheint kurz im oberen Teil des Menüs.
- ▷ Von dem in der Programmliste angezeigten Sender an werden alle Sender einen Platz weiter geschoben. Die Programmnummer des freien Platz erscheint in Rot. Sie können jetzt einen neuen Fernsehsender mit Hilfe der **MANUELLE TV EINSTELLUNG** einfügen.

Sind alle Fernsehsender so eingestellt, wie Sie es wünschen ?

- ▷ Drücken Sie **MENU**.
- ▷ Das Menü **TV EINSTELLUNGEN** erscheint erneut.

Gehen Sie weiter nach 7.

7

Bevorzugte Programme

Alle gespeicherten Fernsehsender wurden automatisch in die Programmliste aufgenommen.

Im Menü **BEVORZUGTE PROGRAMME** können Sie selbst bei jedem Fernsehsender bestimmen ob Sie diesen als einen Vorzugssender behalten wollen.

Sie können das auch tun für eine Programmnummer die Sie reserviert haben für Programme die Sie mit einem Decoder empfangen. Dies erlaubt Ihnen eine viel einfachere und schnellere Auswahl Ihrer bevorzugten Fernsehsender.

Nur die Fernsehsender der Vorzugsliste werden eingeblendet, wenn Sie die Sender durch Drücken und Festhalten der Taste **P** - oder + schnell durchschalten.

Wenn Sie mit den Ziffertasten einen Fernsehsender wählen, wird die Anzeige des gewählten Fernsehsenders in weißen Buchstaben erfolgen, falls es sich um einen Sender der Vorzugsliste handelt, und in roten Buchstaben, falls es sich um einen Sender handelt, der nicht auf der Liste steht.

TV EINSTELLUNGEN	
a	■ automatisch
b	■ manuell
c	■ Programmname
d	■ neuordnen
e	■ bevorzugte Programme
wähle : a-e menu off	

BEVORZUGTE PROGRAMME	
a	■ Programmnummer
b	■ bevorzugter Status
c	■ Decoder
wähle : a-c 0-9 menu off	

a

Bevorzugte Fernsehsender

- Drücken Sie die weiße Taste e im Menü **TV EINSTELLUNGEN**.
- ▷ Das Menü **BEVORZUGTE PROGRAMME** erscheint.
- Drücken Sie die rote Taste a.
- ▷ **PROGRAMMNUMMER** leuchtet auf.
- Wählen Sie die Programmnummer eines Fernsehsenders mit **P** - oder + oder mit den Ziffertasten.
- Drücken Sie die grüne Taste b.
- ▷ **BEVORZUGTER STATUS** leuchtet auf.
- Drücken Sie **MENU** - oder + um **JA** oder **NEIN** zu wählen.
Auf diese Weise entscheiden Sie, ob Sie den gewählten Fernsehsender als Vorzugssender behalten wollen oder nicht.
- Wiederholen Sie für jedes Programmnummer.

b

Decoder

Falls Sie einen Decoder angeschlossen haben, siehe Decoders S. 27, können Sie eine oder mehrere Programmnummern definieren als bevorzugte Decoder Programmplätze.

- Drücken Sie die rote Taste a im Menü **BEVORZUGTE PROGRAMME**.
- ▷ **PROGRAMMNUMMER** leuchtet auf.
- Wählen Sie die Programmnummer unter welcher Sie den Sender Ihres Decoders speichern wollen, mit **P** - oder + oder mit den Ziffertasten.
- Drücken Sie die gelbe Taste c.
- ▷ **DECODER** leuchtet auf.
- Drücken Sie mehrmals **MENU** - oder + bis die Angabe **EXT1** oder **EXT2** erscheint je nachdem an welche Euro-A/V-Buchse Sie Ihren Decoder angeschlossen haben. Dies ist nicht möglich mit einem an **EXT 3** angeschlossene Decoder.
Wählen Sie **NEIN** wenn Sie die Programmnummer nicht als Vorzugssender behalten wollen.
- Drücken Sie zweimal **MENU**.
- ▷ Das Menü **SYSTEM EINSTELLUNGEN** erscheint wieder.

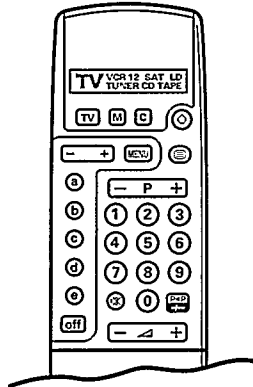

Photo CD/CD-I

Falls Sie einen Photo Compact Disc oder Compact Disc Interactive angeschlossen haben, siehe Periphere Geräte, S. 24 :

- Drücken Sie die gelbe Taste **c** im Menü **SYSTEM EINSTELLUNGEN**.
 - ▷ **PHOTO CD/CD-I** leuchtet auf.
 - Drücken Sie **MENU +** um **JA** zu wählen.
 - ▷ Dies bietet Ihnen eine optimale Bildqualität Ihres Photo CD/CD-I.
-
- Drücken Sie **off** um das Menü **SYSTEM EINSTELLUNGEN** zu verlassen.

Bedienung



Die Buchstaben **TV** im Anzeigefeld müssen sich in einem grauen Feld befinden. Ist dies nicht der Fall, dann drücken Sie zunächst die **TV** Taste unter dem Anzeigefeld.

Jedesmal wenn Sie eine Taste der Fernbedienung drücken, blinkt das grüne Licht vorne am Fernsehgerät.

Einschalten des Fernsehgeräts

- Drücken Sie die Netztaaste  vorne am Fernsehgerät.
- ▷ Eine grüne Lampe leuchtet auf. **PR1** erscheint kurz und möglicherweise ebenfalls der Programmname.
- ▷ Leuchtet eine rote Lampe auf? Dann ist Ihr Fernsehgerät auf Bereitschaft geschaltet. Bitte lesen Sie weiter.

Bereitschaft

- Mit der Bereitschaftstaste  im oberen Teil der Fernbedienung schalten Sie das Fernsehgerät zeitweilig aus.
- ▷ Die rote Lampe am Fernsehgerät leuchtet auf.
- Drücken Sie eine Ziffertaste um das Fernsehgerät wieder einzuschalten.

Falls während 10 Minuten kein Antennensignal empfangen wird, schaltet das Gerät automatisch auf Bereitschaft.

Ihr Fernsehgerät verbraucht im Bereitschaftsbetrieb Energie. Da dieser Energieverbrauch jedoch zur Luft- und Wasserverschmutzung beiträgt, empfehlen wir Ihnen, Ihr Gerät nachts nicht im Bereitschaftsbetrieb zu belassen, sondern abzuschalten. So sparen Sie Energie und die Bildröhre wird entmagnetisiert. Dadurch wird eine gute Bildqualität sichergestellt.

Die Wahl der Fernsehsender

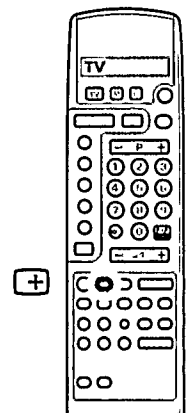

- Wählen Sie den Fernsehsender mit den Ziffertasten der Fernbedienung aus.
- Für eine zweistellige Programmnummer müssen Sie die zweite Ziffer innerhalb von zwei Sekunden eingeben.
- Um zu erfahren, welches Fernsehprogramm Sie gewählt haben, öffnen Sie den Deckel der Fernbedienung und drücken Sie kurz .
- Schnelle Wahl von Fernsehsendern der Vorzugsliste.
- Halten Sie die **P**- oder **+** Taste gedrückt.



Änderung der Lautstärke

- Drücken Sie  - oder **+**.

Zeitweilige Tonunterbrechung

- Drücken Sie .
- ▷ Der Ton wird zeitweilig unterbrochen.
- Drücken Sie erneut  um den Ton wieder einzuschalten.

TON STUMMGESCHALTET

Hauptmenü

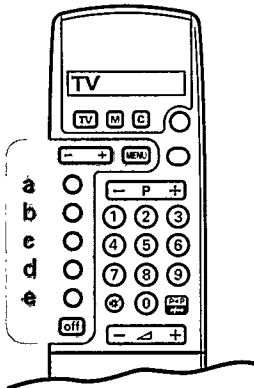

Benützen Sie die Tasten im grauen Bereich der Zeichnung, um das Hauptmenü zu bedienen.

Mit den farbigen Tasten a-b-c-d-e können Sie die Menüwahl vornehmen.

Das Hauptmenü ist in zwei Menüs aufgeteilt und Sie können :

- . Bild und Ton nach Ihren persönlichen Wünschen einstellen
- . eine **Programmliste** mit einem Überblick der gespeicherten Fernsehsender abrufen
- . aus verschiedenen **Sonderfunktionen** wählen
- . **Aufnahmequellen** für Ihren Videorecorder wählen
- . das Menü **System Einstellungen** aufrufen.

- o Drücken Sie MENU.
- ▷ Das HAUPTMENÜ 1 erscheint.
- o Drücken Sie off, um jedes Menü abzuschalten.

HAUPTMENÜ 1	
a ■	Bild
b ■	Ton
c ■	Programmliste
d ■	Sonderfunktionen
e ■	>>>>
wähle : a-e menu off	

HAUPTMENÜ 2	
a ■	Aufn.-Quellenwahl
b ■	System Einstellungen
c ■	>>>>
wähle : a-c menu off	

Bildeinstellung

- o Drücken Sie MENU.
- o Drücken Sie die entsprechende Farbtaste für BILD.
- ▷ Das Menü BILD 1 erscheint.
- o Drücken Sie eine der Farbtasten, um die Einstellungen zu wählen, die Sie vornehmen wollen.
Wenn Sie ein Gerät haben das das System NTSC empfangen kann und wenn AMERIKA gewählt ist im Wahl der Fernsehsystems, siehe S. 6, erscheint auch die Option **Farbton** im BILD 2 Menü.
- ▷ Die ausgewählten Einstellungen leuchten auf.
- o Drücken Sie MENU - oder +, um die gewählte Einstellung vorzunehmen.
- o Drücken Sie erneut eine Farbtaste um eine andere Einstellung zu wählen.

BILD 1	
a ■	Helligkeit
b ■	Sättigung
c ■	Kontrast
d ■	Schärfe
e ■	dig. scan
wähle : a-e menu off	

- o Möchten Sie die geänderte Einstellung speichern ?
- o Siehe Sonderfunktionen, persönliche Werte, S. 16.

Digital Scan (Zeilenflimmern Reduktion)

Mitunter ist es bei bestimmten TV-Programmen vorteilhaft, die Digital Scan Zeilenflimmer Reduktion auszuschalten.

- o Drücken Sie die entsprechende Farbtaste für DIGITAL SCAN.
- o Drücken Sie MENU - um die Zeilenflimmer Reduktion auszuschalten.
- o Drücken Sie MENU.
- ▷ Das HAUPTMENÜ 1 erscheint erneut.

Toneinstellung

- Drücken Sie MENU.
- Drücken Sie die entsprechende Farbtaste für TON.
- ▷ Das Menü TON 1 erscheint.

Lautstärke, Balance, Höhen und Tiefen

- Drücken Sie eine der Farbtasten um die Einstellung zu wählen die Sie vornehmen wollen.
- ▷ Die ausgewählte Einstellung leuchtet auf.
- Drücken Sie MENU - oder + um die gewählte Einstellung vorzunehmen.
- Drücken Sie erneut eine Farbtaste um eine andere Einstellung zu wählen.

Möchten Sie die geänderte Einstellung speichern ?

- Drücken Sie MENU.
- ▷ Das HAUPTMENÜ 1 erscheint.
- Siehe Sonderfunktionen, persönl. Werte, S. 16.

Sprache

- Drücken Sie die weiße Taste e im TON 1 Menü.
- ▷ Das Menü TON 2 erscheint.
- Drücken Sie die entsprechende Farbtaste für SPRACHE.
- ▷ SPRACHE leuchtet auf.
- Drücken Sie MENU + um die Höhen zu betonen und die Tiefen zu reduzieren.
- Drücken Sie MENU - um auszuschalten.

Spatial Raumklang

- Drücken Sie die entsprechende Farbtaste für SPATIAL im TON 2 Menü.
- ▷ SPATIAL leuchtet auf.
- Drücken Sie MENU - oder + um ein- oder auszuschalten.
- ▷ Wenn SPATIAL EIN gewählt ist, entsteht der Eindruck die Lautsprecher wären weiter voneinander entfernt. Sie erhalten einen Raumklangeffekt.

Mono-Tonwiedergabe :

- Wählen Sie SPATIAL EIN.
- ▷ Sie erhalten einen Pseudo-Stereoklang.

Stereo-Tonwiedergabe ;

- Wählen Sie SPATIAL EIN.
- ▷ Sie erhalten einen räumlichen Stereoklang.

Ton Mode

- Drücken Sie die entsprechende Farbtaste für TON MODE im TON 2 Menü.
- ▷ TON MODE leuchtet auf.
- ▷ Falls das Fernsehprogramm, das Sie gewählt haben, in Stereo- oder Digitalton ausgestrahlt wird, und wenn Ihr Gerät mit Nicam ausgerüstet ist, können Sie wählen zwischen :
 - . Stereo oder Mono, falls der Fernsehsender im Stereoton sendet.
 - . Digital oder Analog, falls der Fernsehsender im Digitalton sendet.
- Wählen Sie Analog oder Mono, falls Sie eine schwache Digital- oder Stereotonübertragung haben.
- Drücken Sie MENU - oder +.

Wenn Sie keine Tonwahl für das Fernsehprogramm machen das Sie gewählt haben, wählt Ihr Fernsehgerät automatisch zwischen Stereoton oder Digitalton, falls der Fernsehsender im Stereoton oder im Digitalton sendet.

- Drücken Sie MENU.
- ▷ Das HAUPTMENÜ 1 erscheint erneut.

TON 1	
a ■	Lautstärke
b ■	Balance
c ■	Höhen
d ■	Tiefen
e ■	>>>>
wähle a-e menu off	

TON 2	
a ■	Sprache
b ■	Spatial
c ■	Ton Mode
d ■	>>>>
wähle : a-d menu off	

Programmliste

- Drücken Sie die entsprechende Farbtaste für PROGRAMMLISTE im HAUPTMENÜ 1.
- ▷ Eine Liste mit dem Überblick der ersten 30 gespeicherten Fernsehsender erscheint.
Die Fernsehsender der Vorzugsliste werden in weißen Buchstaben angezeigt.
Die Fernsehsender, die nicht in die Vorzugsliste aufgenommen sind, werden in roten Buchstaben angezeigt.
- Drücken Sie MENU - oder + um die anderen Seiten (bis 99) der Programmliste aufzurufen.
- Drücken Sie MENU.
- ▷ Das HAUPTMENÜ 1 erscheint erneut.

- Drücken Sie off.
- ▷ Das HAUPTMENÜ verschwindet.

Sonderfunktionen

- Drücken Sie MENU.
- Drücken Sie die entsprechende Farbtaste für SONDERFUNKTIONEN.
- ▷ Das Menü SONDERFUNKTIONEN 1 erscheint.

- Drücken Sie eine Farbtaste um zwischen Kindersicherung, automatischer Abschaltung, persönliche Werte oder Vorführung.
- ▷ Ihre Auswahl leuchtet auf.
- Drücken Sie erneut eine Farbtaste, um eine andere Auswahl zu treffen.

SONDERFUNKTIONEN 1	
a	■ Kindersicherung
b	■ aut Abschaltung
c	■ persönl Werte
d	■ Vorführung
wahl: a-d menu off	

Kindersicherung

Falls die Kindersicherung eingeschaltet ist, kann das Fernsehgerät nur mit den Ziffertasten der Fernbedienung eingeschaltet werden. Die Tasten am Fernsehgerät können nicht benutzt werden. Wenn KINDERSICHERUNG AN erscheint, sollte die Kindersicherung ausgeschaltet werden.

- Drücken Sie die entsprechende Farbtaste für KINDERSICHERUNG.
- Drücken Sie MENU - oder + , um die Kindersicherung ein- oder auszuschalten.

Automatische Abschaltung

Mit der automatischen Abschaltung können Sie selbst die Zeit bestimmen, zu der das Fernsehgerät ausgeschaltet werden soll.

- Drücken Sie die entsprechende Farbtaste für AUT. ABSCHALTUNG.
 - Halten Sie die MENU + Taste gedrückt.
 - ▷ Der Zähler läuft von aus bis 90 Minuten vor.
 - Halten Sie die MENU - Taste gedrückt.
 - ▷ Der Zähler läuft von 90 Minuten bis aus zurück.
- Wenn Sie eine Zeit eingestellt haben, erscheint eine Minute vor dem Abschalten des Fernsehgeräts automatisch eine Anzeige der verbleibenden Minute auf dem Bildschirm. Sie können Ihr Gerät jederzeit früher ausschalten oder die Zeiteinstellung immer noch ändern.

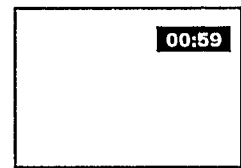

Persönliche Werte

Im Bild- und Tonmenü vorgenommene Einstellungen können gespeichert und mit der grüne PP-Taste wieder aufgerufen werden.

- Drücken Sie die entsprechende Farbtaste für PERSÖNL. WERTE.
 - ▷ PERSÖNL. WERTE leuchtet auf und PERSÖNL. WERTE GESPEICHERT erscheint kurz oben im Menü.
- Jetzt sind alle früheren Einstellungen abgeändert. Siehe auch Andere Funktionen, S. 18.

Vorführung

Diese Funktion stellt nacheinander alle möglichen Optionen Ihres Fernsehgeräts vor.

- Drücken Sie die entsprechende Farbtaste für VORFÜHRUNG.
- Drücken Sie MENU + um die Vorführung anzuschalten.
- Drücken Sie off um die Vorführung abzuschalten.

Aufnahmequelle

Wenn Sie ein Programm aufnehmen wollen, lesen Sie bitte zuerst nach unter Periphere Geräte, Aufnahme, S. 34.

AUS

- Drücken Sie off um das Menü SYSTEM EINSTELLUNGEN oder das HAUPTMENÜ zu verlassen.

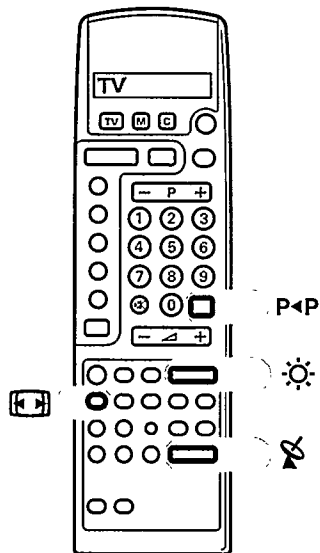

Andere Funktionen



Bildkompression

Filme und andere neue Programme werden in Zukunft im Breitschirmverfahren ausgestrahlt.

D2-MAC Satellitenprogramme im Breitschirmformat, die mit einem Videorecorder aufgenommen wurden, können auf einem normalen Bildschirm im herkömmlichen Bildformat abgespielt werden.

- o Öffnen Sie den Deckel der Fernbedienung.
- o Drücken Sie .
- ▷ Das Bild wird komprimiert.
Schwarze Streifen erscheinen am oberen und unteren Bildschirmrand.
- o Drücken Sie erneut  um die Bildkompression auszuschalten.
Falls Sie einen Breitschirm-Videorecorder besitzen, der mit einem Euro-A/V-Kabel angeschlossen ist, wird das Bild automatisch komprimiert.



Deutsch

Vorheriges Programm

- o Drücken Sie die P<P Taste.
- ▷ Der vorher gewählte Fernsehsender erscheint wieder.
Die  Indikation ist eine Video Recorder Funktion.

Helligkeit

- o Öffnen Sie den Deckel der Fernbedienung.
- o Drücken Sie  - oder + um die Helligkeit einzustellen.

Satellitenwahl

Die Tasten  - und + funktionieren nur wenn ein Satelliten Tuner in Verbindung mit einem Antennen-Positionierer und einer automatisch drehenden Polarmount Antenne einen Satelliten auswählt.

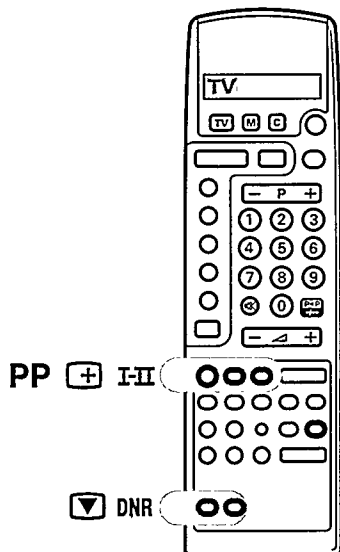

PP-Taste

Mit der grünen PP-Taste können Sie die Bild- und Toneinstellungen erneut abrufen, die im Menü Sonderfunktionen, S. 16, mit PP store gespeichert worden sind.

- o Öffnen Sie den Deckel der Fernbedienung.
- o Drücken Sie PP.

Bildschirmanzeige

Nach der Wahl eines Fernsehsenders erscheint die folgende Information kurz auf dem Bildschirm :

- . Programmnummer und -name des gewählten Fernsehsenders.
- . der momentan gewählte Tonmode, falls der Fernsehsender Stereo- oder Digitalton ausstrahlt.
- . TON STUMMGESCHALTET, wenn der Ton zeitweilig ausgeschaltet wurde.
- . TON I oder II falls zweisprachige Wiedergabe.

- o Öffnen Sie den Deckel der Fernbedienung.
- o Drücken Sie kurz auf **[+]** .
- ▷ Die Programminformation bleibt einige Sekunden auf dem Bildschirm.
- ▷ Falls die automatische Abschaltung eingeschaltet ist, wird die verbleibende Zeit sichtbar.

PR1 ARD 1

TON STUMMGESCHALTET

00:59

Ständige Programmnummer

- o Öffnen Sie den Deckel der Fernbedienung.
- o Drücken Sie **lange** auf **[+]** .
- ▷ Die Information erscheint für einige Sekunden auf dem Bildschirm. Die Nummer des fest eingestellten Programms bleibt in der rechten oberen Ecke des Bildschirms sichtbar, wenn sie ausgeschaltet war, bzw. verschwindet, wenn sie eingeschaltet war.

Zweisprachige Wiedergabe

Wenn Sie ein Fernsehprogramm gewählt haben, das in zwei Sprachen, in der Originalsprache und synchronisiert, ausgestrahlt wird, können Sie wählen.

- Öffnen Sie den Deckel der Fernbedienung.
- Drücken Sie die Taste **I-II** und wählen Sie die Sprache **I** oder **II**.
- ▷ **TON I** oder **II** erscheint für einige Sekunden oben auf dem Bildschirm.
- ▷ Die Einstellung ist für den jeweils angewählten Programmspeicherplatz gespeichert wenn Sie einen anderen Fernsehsender wählen oder auf Bereitschaft ausschalten.

Zeitanzeige

Die Zeit kann nur abgerufen werden, wenn der Fernsehsender, den Sie gewählt haben, auch Videotext/Teletext ausstrahlt. Videotext/Teletext braucht **nicht** eingeschaltet zu werden.

- Öffnen Sie den Deckel der Fernbedienung.
- Drücken Sie **Ⓢ**.
- ▷ Die Zeitanzeige erscheint in der rechten oberen Ecke des Bildschirms.
- Drücken Sie erneut **Ⓢ** um die Zeitanzeige auszuschalten.

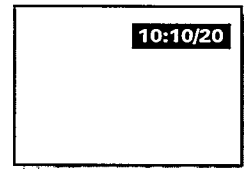

Standbild

Während Sie sich ein Programm ansehen, können Sie das Bild jederzeit anhalten.

- Drücken Sie **⏸**.
- Drücken Sie nochmals **⏸**, um zum normalen Bild zurückzukehren.

DNR

Mit DNR, Dynamic Noise Reduction (dynamische Rauschunterdrückung) können Sie das Rauschen beim Empfang eines schwachen Signals verringern und auf diese Weise die Bildqualität für jeden Programmspeicherplatz verbessern.

- Drücken Sie mehrmals die DNR-Taste um **DNR MIN**, **DNR MED**, **DNR MAX** oder **DNR AUS** zu wählen.
- ▷ Ihre Auswahl erscheint kurz oben auf dem Bildschirm.
DNR MED bietet Ihnen eine optimale Bildqualität und ist die beste Einstellung für Signale normaler Stärke.
DNR MAX ist **nicht** notwendig, wenn die Bildqualität gut war.

Die Einstellung ist nur für den jeweils angewählten Programmspeicherplatz gespeichert. Wenn Sie einen anderen Fernsehsender wählen müssen Sie evtl. die Einstellung erneut korrigieren.

Videotext/Teletext

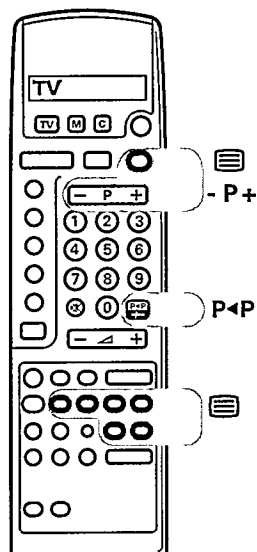

Die meisten Fernsehsender strahlen Informationen über Videotext/Teletext aus. Jeder Fernsehsender, der Videotext ausstrahlt, überträgt eine Seite mit Informationen über die Benutzungsweise seines Videotextsystems. Suchen Sie die Video-/Teletextseite mit dem Inhaltsverzeichnis (üblicherweise Seite 100). TV-Programme werden manchmal für Hörbehinderte untertitelt. Je nach Fernsehsender wird Videotext/Teletext über verschiedene Systeme ausgestrahlt : WST, TOP, FLOF. Das verwendete System wird in der Optionszeile unten am Bildschirmrand angegeben.

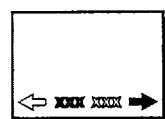

WST



TOP

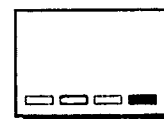

FLOF

Videotext/Teletext ein- und ausschalten

- Wählen Sie den Fernsehsender für die gewünschte Video-/Teletext-Ausstrahlung.
Videotext/Teletext kann nicht eingeschaltet werden, wenn sich ein Menü auf dem Bildschirm befindet.
- Drücken Sie , um Videotext/Teletext einzuschalten.
- ▷ Das Inhaltsverzeichnis erscheint auf dem Bildschirm, zusammen mit zwei Informationszeilen am oberen Rand und einer Optionszeile am unteren Rand.

Wenn eine gewählte Videotext-/Teletextseite mehrere Textseiten enthält, erscheinen die Zahlen der Mehrfachseiten, die automatisch gespeichert werden, in der ersten Informationszeile. Die farbige Nummer gibt die angezeigte Textseite an. Die weißen Zahlen verweisen auf die Textseite die Sie mit MENU - oder + wählen können.

In der nächsten Informationszeile erscheint :
der Name des Fernsehsenders, der Seitenzähler, Datum und Uhrzeit.

- Drücken Sie erneut , um Videotext/Teletext auszuschalten.
- ▷ Das Fernsehprogramm erscheint erneut.



Lernfähiges Videotext-System

Die wichtigsten Vorteile diesen neuen Videotext-Systems sind :

- Eine beträchtliche **Reduzierung der Wartezeit** durch eine Vorhersage dessen, was der Benutzer voraussichtlich wählen wird.
Daraus ergeben sich :
 - . eine schnelle und direkte Anwahl von vorhergehenden und von folgende Seiten innerhalb des gesendeten VT-Magazins
 - . die Vorabspeicherung von Seitennummern, ausgehend von der gerade dargestellten Seite
 - . eine direkte Anwahl der letzten beiden Seitennummern, die mit den Ziffertasten gewählt wurden
 - . Vorabspeicherung der farbigen in der Optionszeile angezeigten Seiten
 - . Erstellung einer **Liste** entsprechend den **Videotext-Sehgewohnheiten**: nicht vorhersagbare Seiten, die durch den Benutzer ausgewählt werden, werden in einer Liste für bevorzugte Seiten gespeichert, so daß sie danach unmittelbar verfügbar sind. Die Videotext Seiten werden im Seitenspeicher gespeichert, wenn das Gerät abgeschaltet oder in Bereitschaft geschaltet wird.
- Die Speicherung von bis zu 9 **Subseiten** können durch den Videotext-Benutzer gesteuert werden.

Eine Videotext-/Teletextseite wählen

Mit direkter Seitenwahl **oder** Mit der Optionszeile.....

- Geben Sie die gewünschte Seitenzahl mit den Ziffertasten ein.
 - ▷ Der Seitenzähler sucht die Seite oder die Seite erscheint sofort wenn die Seitenzahl gespeichert wurde.
 - ▷ Eine Nachricht erscheint falls Sie eine falsche oder eine nicht vorhandenen Ziffer eingegeben haben. Es gibt keine Seitenzahlen die mit 0 oder 9 anfangen.
 - Geben Sie die richtige Seitenzahl ein.
- Wählen Sie mit der Farbtaste, die den farbigen Optionen unten am Bildschirmrand entspricht und abhängig vom Videotext-/Teletext System des angewählten Fernsehsenders,
 - die vorheriger ←  oder die nächsten  → Seiten
 - die vorherige gewählten Seiten
 - eines anderen Themas.

Schnelle Wahl von Videotext-Teletextseiten

- Drücken Sie **P** - um die vorhergehenden Textseiten zu wählen.
- Drücken Sie **P +** um die nächsten Textseiten zu wählen.

Vorherige Videotext-/Teletextseite wählen

- Drücken Sie die **P◀P** Taste.
- ▷ Die vorherige gewählte Videotext-/Teletextseite erscheint erneut.

Deutsch

Eine Mehrfachseite wählen

Wenn die gewählte Videotext-/Teletextseite mehrere Textseite enthält, erscheint eine Textseite auf dem Bildschirm.

Die farbige Seitenzahl in der ersten Informationszeile verweist auf die angezeigte Textseite.

Die Seitenzahlen der anderen Mehrfachseiten erscheint in weiß, sobald das Programm sie gefunden hat.

- Drücken Sie **MENU** - um die vorhergehende Textseite zu wählen.
- Drücken Sie **MENU +** um die nächste Textseite zu wählen.

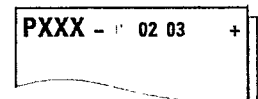

Das Inhaltsverzeichnis wählen



- Drücken Sie die weiße Farbtaste **e**.
- ▷ Das Inhaltsverzeichnis, üblicherweise Seite 100, erscheint.

Besondere Videotext-/Teletext-Funktionen

- Öffnen Sie den Deckel der Fernbedienung.

Seitenstopp



Sie können das Suchen des Seitenzähler stoppen, wenn Sie eine falsche Ziffer eingegeben haben oder wenn die Textseite nicht vorhanden ist.

- Drücken Sie .
- ▷  erscheint in der ersten Informationszeile.
Der Seitenzähler stoppt das Suchen der Seitenzahl.
- Geben Sie eine andere Seitenzahl ein.
- ▷  verschwindet.





Verborgene Information

Bestimmte Seiten enthalten verborgene Informationen, beispielsweise die Auflösungen vom Rätseln oder Puzzles.



- Drücken Sie  um die verborgene Information abzurufen.
- Drücken Sie erneut  um die verborgene Information auszuschalten.

Unterbrechung



- Drücken Sie .
- ▷ Das Fernsehprogramm erscheint.
- ▷  gibt an, daß Sie noch im Videotext-/Teletextmodus sind.
Vor der Unterbrechung des Videotextes können Sie eine Seitenzahl wählen.
Wenn die Seite gefunden ist, erscheint die Seitenzahl kurz auf dem Bildschirm.
- Drücken Sie erneut .
- ▷ Videotext/Teletext erscheint wieder.



Vermischen

- Drücken Sie .
- ▷ Die Videotextseite überlagert das Programm auf dem Bildschirm.
- Drücken Sie erneut .
- ▷ Nur die Videotext-/Teletextseite wird angezeigt.

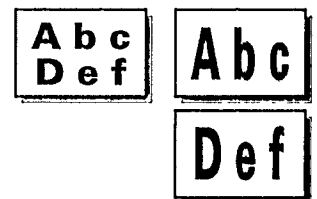

Vergrößern

- Drücken Sie , um die obere Hälfte der Videotext-/Teletextseite zu vergrößern.
- Drücken Sie erneut , um die untere Hälfte der Videotext-/Teletextseite zu vergrößern.
- Drücken Sie nochmals , um zur normalen Seitengröße zurückzukehren.



Mehrfachseite

Bei Mehrfachseiten können Sie eine bestimmte Seite abrufen.

- Geben Sie die Seitenzahl ein.
- Drücken Sie .
- Geben Sie die Seitenzahl mit den Ziffertasten ein : z.B. 3 für die dritte von sieben Folgeseiten.
- Drücken Sie  um den Subkode zu löschen.

Untertitel und "Letzte Meldungen"

- Wählen Sie die Videotext-Leitseite (meistens Seite 100).
- Wählen Sie die Seitenzahl für Untertitel oder "Letzte Meldungen".
- ▷ Falls vorhanden, erscheinen Untertitel oder "Letzte Meldungen" unten im Bild.

Periphere Geräte

Es gibt eine breite Palette von elektronischen Geräten, die an Ihr Fernsehgerät angeschlossen werden können. Das nachfolgende Anschlußdiagramm zeigt Ihnen, wie die verschiedenen Geräte an der Rückseite oder auf der Vorderseite Ihres Fernsehers angeschlossen werden sollten.

Fernsehgerät und Videorecorder

- Schließen Sie die Antennenkabel 1 und 2 so an, wie in der nebenstehenden Abbildung gezeigt. Sie erhalten eine bessere Bildqualität wenn Sie zusätzlich noch ein Euro-A/V-Kabel an 3 anschließen.

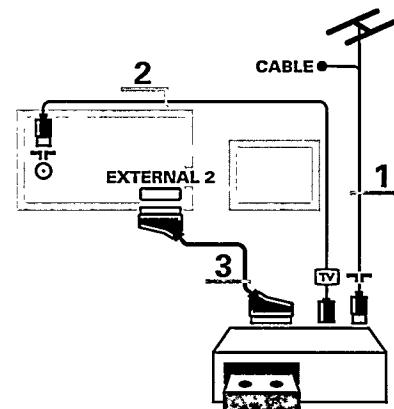

S-VHS Videorecorder

- Wenn Sie einen Videorecorder mit S-VHS Steckern haben, schließen Sie in diesem Fall sowohl die Antennenkabel 1 und 2 als die S-VHS-Kabel 4 und 5.

Schließen Sie **kein** zusätzliches Euro-A/V-Kabel an.

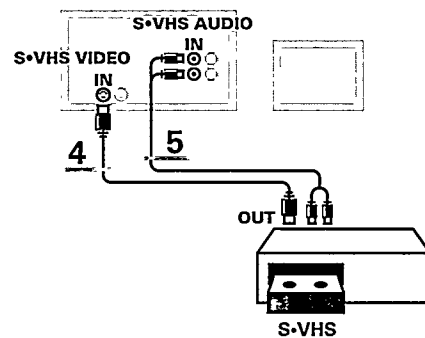

ODER

- Falls Sie einen S-VHS-Videorecorder mit einem S-VHS-Eurostecker besitzen, schließen Sie in diesem Fall sowohl die Antennenkabel 1 und 2, als auch das Euro-A/V-Kabel 3 an.

Schließen Sie niemals die S-VHS-Kabel eines S-VHS-Videorecorders an ein Fernsehgerät an, wenn gleichzeitig auch ein Videorecorder über den Eurostecker am Fernsehgerät angeschlossen ist.

Die Euro-A/V-Buchse hat dann keine Funktion mehr.

Suche und Speicherung des Testbildes Ihres Videorecorders

- Entfernen Sie den Antennenstecker aus die Antennenbuchse Ihres Videorecorders.
- Schalten Sie Ihr Fernsehgerät ein und stellen Sie den Videorecorder auf Testsignal. (Schauen Sie zunächst in der Bedienungsanleitung Ihres Videorecorders nach.)
- Rufen Sie das Menü System Einstellungen auf über das Hauptmenü.
- ▷ Das Menü SYSTEM EINSTELLUNGEN erscheint.
- Suchen Sie das Testsignal Ihres Videorecorders in der gleichen Weise, wie bei einem Fernsehsender. Siehe Einstellungen, Suche und Speicherung der Fernsehsender, S. 5.
- Speichern Sie das Testbild entweder unter der Programmnummer 0 oder zwischen 50 und 99.
- Schließen Sie den Antennenstecker erneut fest an die Antennenbuchse Ihres Videorecorders nachdem Sie das Testsignal gespeichert haben.

Fernsehgerät, Videorecorder 1 und ein oder mehrere periphere Geräte

- Schließen Sie die Antennenkabel 1, 2 und 3 so an wie in der nebenstehenden Abbildung gezeigt. Sie erhalten eine bessere Bildqualität wenn Sie zusätzlich noch die Euro-A/V-Kabel 4 an EXTERNAL 1 oder 3 und die Euro-A/V-Kabel 5 an EXTERNAL 2 anschließen.
- Suchen Sie das Testsignal Ihres peripheren Gerätes in der gleichen Weise, wie bei einem Videorecorder.

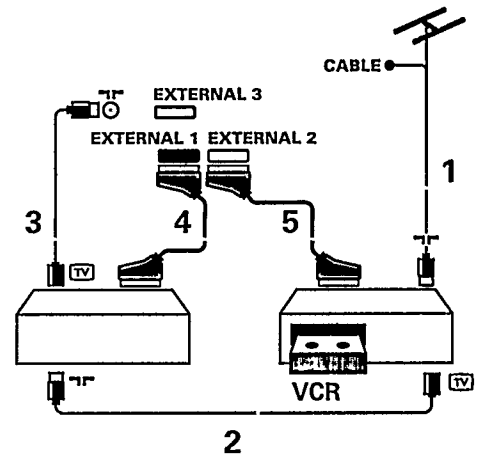

Verbinden Sie mehrere periphere Geräte miteinander mit Hilfe eines zusätzlichen Antennenkabels 6. Sie erhalten eine bessere Bildqualität wenn Sie zusätzlich noch ein Euro-A/V-Kabel an 7 anschließen.

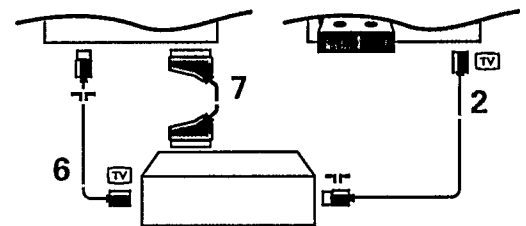

Es ist nur mit EXTERNAL 2 möglich, Programme sowohl von Ihrem Fernsehgerät als auch von anderen angeschlossenen Geräten aufzunehmen. Siehe Aufnahmen mit Ihrem Videorecorder, S. 28.

Fernsehgerät, Satellitentuner oder Photo CD/CD-I Gerät

- Schließen Sie die Antennenkabel 1 und 2 so an, wie in der nebenstehende Abbildung gezeigt. Sie erhalten eine bessere Bildqualität wenn Sie zusätzlich noch ein Euro-A/V-Kabel an 3 anschließen. Siehe auch Einstellungen, Photo CD/CD-I, S. 11, wenn Sie ein Photo CD/CD-I Gerät anschließen.

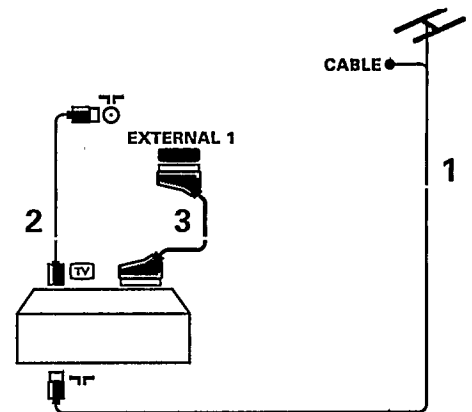

Suchen Sie das Testsignal Ihres Geräts in der gleichen Weise, wie bei einem Videorecorder.

Audiogeräte

Sie können den Ton Ihres Fernsehers über Ihre Audiogeräte hören.

- Dazu schließen Sie die Audiokabel an den Audio-Eingang und an AUDIO L und R Ihres Fernsehgeräts an.
- Drücken Sie  auf der Fernbedienung.
- ▷ Die Lautsprecher Ihres Fernsehgeräts werden stummgeschaltet.

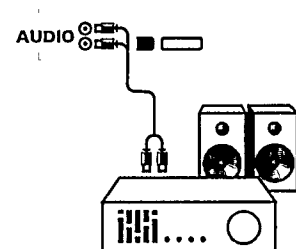

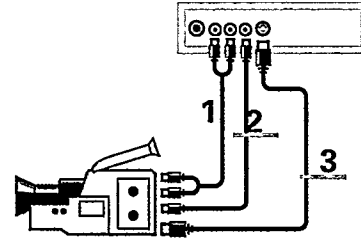

Kamera und Camcorder

- Schließen Sie Ihre Kamera oder Ihren Camcorder an FRONT auf der Vorderseite Ihres Fernsehgeräts an.
- Verbinden Sie das Gerät mit VIDEO 2 und AUDIO L 1, wenn es sich um ein Mono-Gerät handelt.
- Wählen Sie Mono im Menü TON . Siehe Hauptmenü, Einstellen des Tones, Ton-Mode, S. 14.
- Schließen Sie auch AUDIO R 1 an, wenn Sie ein Stereo-Gerät besitzen.
- Wählen Sie Stereo im Menü TON .
S-VHS Qualität wird bei einem Camcorder erreicht, wenn die S-VHS-Kabel an S-VHS in 3 und AUDIO in 1 angeschlossen werden.



Kopfhörer

- Schließen Sie den Stecker an den Kopfhöreranschluß  an der Vorderseite Ihres Fernsehgeräts an.
- Drücken Sie  auf der Fernbedienung.
- Regeln Sie die Lautstärke mit  - oder +.
- ▷ Die eingebauten Lautsprecher Ihres Fernsehgeräts werden ausgeschaltet.
Der Kopfhöreranschluß hat einen Innerwiderstand von 8 bis 4000 Ohm und einen 3.5 mm Klinkenstecker.

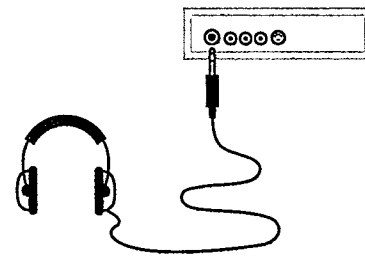

Decoder

Das Kabelfernsehen bietet Ihnen eine große Auswahl von Programmen. Die meisten davon sind kostenlos, andere müssen vom Zuschauer bezahlt werden. Dies bedeutet, daß Sie bei der Gesellschaft, deren Programme Sie sehen möchten, ein Abonnement lösen müssen. Diese Gesellschaft wird Ihnen ein passendes Decodiergerät zur Verfügung stellen, damit Sie diese Programme unverzerrt betrachten können.

Wenden Sie sich für weitere Informationen an Ihren Fachhändler. Beachten Sie auch die Broschüre, die dem Dekodiergerät beigelegt wird.

Anschließen eines Decoders mit einer Antennenbuchse an das Fernsehgerät

- Schließen Sie die Antennenkabel 1 und 2 an, wie in nebenstehender Abbildung gezeigt. Falls Ihr Decoder über eine Euro-A/V-Buchse verfügt, können Sie eine bessere Bildqualität erreichen, wenn Sie ihn zusätzlich mit einem Euro-A/V-Kabel 3 an EXTERNAL 1 anschließen.

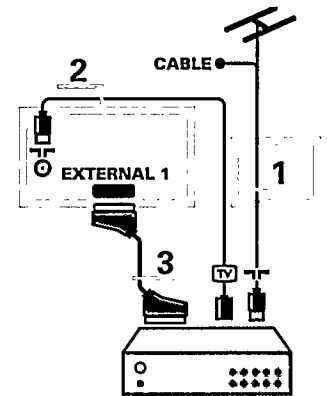

Anschließen eines Decoders ohne Antennenbuchse an das Fernsehgerät

- Schließen Sie Ihren Decoder an das Fernsehgerät nur mit einem Euro-A/V-Kabel 3 an.

Anschließen des Decoders an den Videorecorder

Einige Videorecorder verfügen über eine spezielle Euro-A/V-Buchse für den Decoder.

- Schließen Sie ein Euro-A/V-Kabel an die Euro-A/V-Buchse Ihres Decoders und an die spezielle Euro-A/V-Buchse Ihres Videorecorders an. Beachten Sie auch die Betriebsanleitung Ihres Videorecorders.
- Anschließen des Videorecorders an das Fernsehgerät, siehe weiter oben.

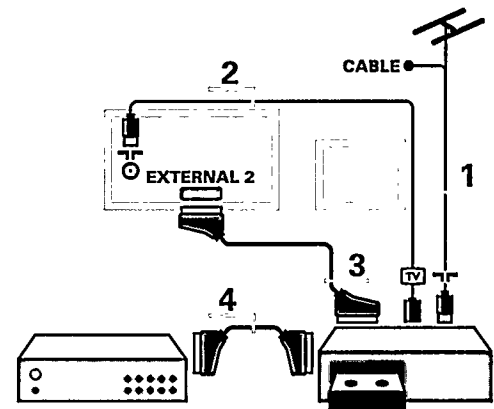

Wenn Sie noch andere Geräte an Ihr Fernsehgerät anschließen möchten, wenden Sie sich bitte an Ihren Fachhändler.

Bild und Tonwiedergabe

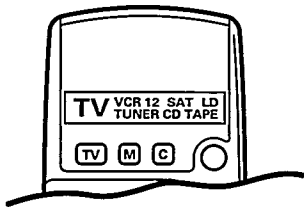

Die meisten Audio- und Videogeräte unserer Produktreihe können mit der Fernbedienung Ihres Fernsehgerät gesteuert werden.

Drücken Sie dann mehrmals die Taste **M** der Fernbedienung bis das gewünschte zube dienende Gerät **VCR1, VCR2, SAT, LD, TUNER, CD** oder **TAPE** in einem grauen Feld der Anzeige erscheint.

Um das Fernsehprogramm wieder zu bedienen, drücken Sie zunächst die **TV** Taste und geben Sie mit den Ziffertasten die Programmnummer des Fernsehsenders ein, den Sie sehen möchten.

a. von einem Gerät aus, das nur mit einem **Antennenkabel** angeschlossen ist

- Fernsehgerät einschalten.
- Mit den Ziffertasten die Programmnummer wählen, unter der Sie das Testsignal gespeichert haben.
- Gerät einschalten.
- ▷ Das Bild und/oder Ton wird wiedergegeben.

Möchten Sie das Fernsehprogramm wieder sehen ?

- Geben Sie mit den Ziffertasten die Programmnummer des Fernsehsenders ein, den Sie sehen möchten.

b. von einem Gerät aus, das mit einem **Euro-A/V-Kabel** angeschlossen ist

- Schalten Sie Ihr Fernsehgerät ein.
- Schalten Sie Ihr A/V-Gerät ein.
- ▷ Entweder das Bild und/oder der Ton wird/werden wiedergegeben oder entzerrt.

Ist dies nicht der Fall :

- Drücken Sie mehrmals die Taste **C** bis die Angabe **EXT1, EXT2, EXT3** oder **FRONT** erscheint auf dem Bildschirm, abhängig wo Sie Ihr Gerät angeschlossen haben, auf der Rückseite oder an der Vorderseite Ihres Fernsehgeräts.

- ▷ Entweder das Bild und/oder der Ton wird/werden wiedergegeben oder entzerrt.

Möchten Sie das Fernsehprogramm wieder sehen ?

- Drücken Sie mehrmals die Taste **C** bis das Bild und/oder der Ton wird/werden wiedergegeben.

c. von einem S-VHS-Recorder, der mit **S-VHS Kabeln** angeschlossen ist

- Schalten Sie Ihr Fernsehgerät ein.
- Drücken Sie mehrmals die Taste **C** bis die Angabe **EXT2** auf dem Bildschirm erscheint.
- Schalten Sie Ihren S-VHS-Recorder ein.
- ▷ Das Bild, das in Ihrem Videorecorder auf einer bespielten Videokassette gespeichert ist oder von einem Fernsehsender ausgestrahlt wird, wird wiedergegeben.

d. von einem Gerät aus, das **vorne** am Fernsehgerät angeschlossen ist

- Schalten Sie Ihr Fernsehgerät ein.
- Drücken Sie mehrmals die Taste **C** bis die Angabe **FRONT** auf dem Bildschirm erscheint.
- Schalten Sie das angeschlossene Gerät ein.

- ▷ Das Bild wird wiedergegeben.

Möchten Sie das Fernsehprogramm wieder sehen ?

- Geben Sie mit den Ziffertasten die Programmnummer des Fernsehsenders ein, den Sie sehen möchten.

Aufnahme mit Ihrem Videorecorder

1. Aufnahme eines Fernsehprogramms

unter ausschließlicher Verwendung eines **Antennenkabels**.

- Programmnummer auf dem Videorecorder einstellen.
- Stellen Sie den Videorecorder auf Aufnahme ein. (Schauen Sie zunächst in der Bedienungsanleitung Ihres Videorecorders nach.)

unter Verwendung eines **Euro-A/V-Kabels** an die **EXTERNAL 2**-Euro-A/V-Buchse angeschlossen

- Wählen Sie die Programmnummer auf dem Fernsehgerät.
- Drücken Sie **MENU**.
- Drücken Sie die entsprechende Farbtaste für **AUFN. QUELLENWAHL** im **HAUPTMENÜ 2**.
 - ▷ **AUFN. QUELLENWAHL** erscheint.
 - Drücken Sie die rote Taste **a**.
 - ▷ **TV ZUM EXT 2** wird angezeigt.
 - Drücken Sie **off**.
- Stellen Sie den Videorecorder auf Aufnahme ein. (Schauen Sie zunächst in der Bedienungsanleitung Ihres Videorecorders nach.)

unter Verwendung eines **Euro-A/V-Kabels** an die **EXTERNAL 1**-Euro-A/V-Buchse angeschlossen

- Wählen Sie die Programmnummer auf dem Fernsehgerät.
- Stellen Sie den Videorecorder auf Aufnahme ein. (Schauen Sie zunächst in der Bedienungsanleitung Ihres Videorecorders nach.)

2. Aufnahme eines Programms von Peripheren Geräten, an **EXTERNAL 2**, **EXTERNAL 3** oder **FRONT** angeschlossen

- Schalten Sie das Gerät ein.
- Drücken Sie **MENU**.
- Drücken Sie die entsprechende Farbtaste für **AUFN. QUELLENWAHL** im **HAUPTMENÜ 2**.
 - ▷ **AUFN. QUELLENWAHL** erscheint.
 - Wählen Sie mit den Farbtasten, von welchem angeschlossenen Gerät Sie aufnehmen wollen.
 - ▷ Ihre Wahl leuchtet auf.
 - Drücken Sie **off**.
- Stellen Sie den Videorecorder auf Aufnahme ein. (Schauen Sie zunächst in der Bedienungsanleitung Ihres Videorecorders nach.)

AUFN.-QUELLENWAHL	
a ■	TV zum EXT 2
b ■	EXT 1 zum EXT 2
c ■	EXT 3 zum EXT 2
d ■	FRONT zum EXT 2
wähle a-d menu off	

Nützlicher Hinweise

Schlechtes Bild

Haben Sie das richtige TV-System gewählt ?
Befinden sich Ihr Fernsehgerät oder ihre
Hausantenne zu nahe bei Lautsprechern,
nicht geerdeten Audiogeräten oder
Neonlichtern usw.?

Berge oder hohe Gebäude können
Doppelbilder oder Geisterbilder
verursachen. Manchmal können Sie die
Bildqualität durch einen Richtungswechsel
der Außenantenne verbessern. Ist das Bild
oder Videotext nicht zu erkennen ?
Überprüfen Sie, ob Sie die richtige Frequenz
eingegeben oder eine Frequenzfein-
einstellung vorgenommen haben. Siehe
Einstellungen, S. 6.

Sind Helligkeit und Kontrast nicht richtig
eingestellt ? Drücken Sie die **PP** Taste.
Schalten Sie Ihr Fernsehgerät über Nacht
mit **Ⓛ** an der Vorderseite des Geräts aus.

Kein Bild

Ist die Antenne sorgfältig angeschlossen ?
Sind die Stecker gut in der Antennenbuchse
befestigt ? Ist das Antennenkabel in gutem
Zustand und mit den richtigen Buchsen
versehen ? Sind die Anschlußvorrichtungen
für ein eventuell installiertes Zweitgerät in
gutem Zustand ? Im Zweifelsfalle sollten
Sie sich an Ihren Händler wenden.

KEIN BILD bedeutet, daß die gewählten
peripheren Geräte kein Bild übertragen.
Haben Sie die richtigen Tasten auf der
Fernbedienung gedrückt ? Versuchen Sie es
noch einmal. Haben Sie nochmals **≡**
gedrückt, nachdem Sie auf
Videotext/Teletext umgeschaltet haben ?
Ist die Kindersicherung ausgeschaltet ?
Siehe Sonderrfunktionen, S. 16.

Ton

Haben Sie den Ton vielleicht mit der **ⓧ**
Taste unterbrochen ?
Kommt der Klang nur aus einem der
Lautsprecher? Ist die Balance vielleicht ganz
auf die eine Seite eingestellt ? Siehe Menü
TON, S. 14.

Fernbedienung

Gehorcht Ihr Fernsehgerät der
Fernbedienung nicht mehr ? Prüfen Sie,
ob die Bezeichnung **TV** in einem grauen
Feld erscheint. Vielleicht sind die Batterien
leer. Siehe Vorbereitung, S. 3.

Menü

Haben Sie das falsche Menü gewählt ?
Drücken Sie nochmals **MENU**
oder **off**, um das Menü zu verlassen.

Anschlüsse

Prüfen Sie, ob Ihre peripheren Geräte
tatsächlich sorgfältig angeschlossen sind.
Siehe Seite 23.
Sind die peripheren Geräte eingeschaltet ?



Keine Lösung ?

Schalten Sie Ihr Fernsehgerät aus und dann
wieder ein.

Versuchen Sie niemals, ein defektes Fernsehgerät selbst zu reparieren.

Ziehen Sie Ihren Fachhändler zu rate oder
rufen Sie einen Fernsehtechniker, wenn gar
nichts hilft.

Entsorgungs-Richtlinien

Ihr neues Fernsehgerät enthält Materialien,
die rückgewonnen und wiederverwertet
werden können.
Spezialbetriebe können die ausrangierten
Geräte in Ihre Bestandteile zerlegen und die
wiederverwertbare Materialien sammeln.
Damit verringert sich die Menge der
Materialien, die entsorgt werden müssen.
Bitte erkundigen Sie sich nach den örtlichen
Bestimmungen hinsichtlich der Entsorgung
Ihres Altgeräts.

Inhaltsverzeichnis

Analog	14	Manuelle Einstellung	6
Aufnahme	28	Mono.....	14
Aufnahme Quelle	16	Neuordnen	9
Automatische Einstellung	5	Persönliche Werte.....	16
Automatische Abschaltung.....	16	PP-Taste.....	18
Balance	14	Programmliste.....	15
Bereitschaft	12	Programmname	8
Besondere Videotext-Funktionen	22	S-VHS.....	23
Bevorzugte Programme	10	Sättigung	13
Bild	13	Schärfe.....	13
Bildkompression	17	Sonderfunktionen	16
Bildschirmanzeige.....	18	Spatial.....	14
Camcorder	25	Sprache.....	4
Decoder	26	Standbild	19
Digital.....	14	Ständige Programmnummer	18
Einfügen	9	Stereo	14
Einstellungen.....	5	Suche der Fernsehsender	6
Entfernen	9	Tiefen	14
Euro-A/V-Buchse	23	Ton	14
Euro-A/V-Kabel.....	23	Ton Mode	14
Farbton	13	Videorecorder.....	23
Feinabstimmung	6	Videotext / Teletext	20
Frequenz	6	Vorführung	16
Hauptmenü.....	13	Wahl des Fernsehsystems	6
Helligkeit.....	13	Zeit	19
Höhen	14	Zweisprachige Wiedergabe	19
Kindersicherung.....	16		
Kontrast	13		
Kopfhörer	25		
Lautstärke	12		





Table of TV frequencies.

Frequenztafel der Fernsehsender.

Liste des fréquences des émetteurs.

Frequentietabel TV-Zenders.

Tabella delle frequenze delle trasmissioni.

Lista de las frecuencias de las emisoras.

Lista das frequências dos emissores.

Liste over TV senderne.

Tabell over TV-frekvenser.

Tabell över TV-frekvenser.

TV-taajuustaulukko.

Κατάλογος συχνοτήτων πομπών.

EUROPE	
CHANNEL	FREQ (MHz)
E2	48.25
E3	55.25
E4	62.25
E5	175.25
E6	182.25
E7	189.25
E8	196.25
E9	203.25
E10	210.25
E11	217.25
E12	224.25
S1	105.25
S2	112.25
S3	119.25
S4	126.25
S5	133.25
S6	140.25
S7	147.25
S8	154.25
S9	161.25
S10	168.25
S11	231.25
S12	238.25
S13	245.25
S14	252.25
S15	259.25
S16	266.25
S17	273.25
S18	280.25
S19	287.25
S20	294.25
H1	303.25
H2	311.25
H3	319.25
H4	327.25
H5	335.25
H6	343.25
H7	351.25
H8	359.25
H9	367.25
H10	375.25
H11	383.25
H12	391.25
H13	399.25
H14	407.25
H15	415.25
H16	423.25
H17	431.25
H18	439.25
H19	447.25
21	471.25
22	479.25
23	487.25
24	495.25
25	503.25
26	511.25
27	519.25
28	527.25
29	535.25
30	543.25
31	551.25
32	559.25
33	567.25
34	575.25
35	583.25
36	591.25
37	599.25
38	607.25
39	615.25
40	623.25
41	631.25
42	639.25
43	647.25
44	655.25
45	663.25
46	671.25
47	679.25
48	687.25
49	695.25
50	703.25
51	711.25
52	719.25
53	727.25
54	735.25
55	743.25
56	751.25
57	759.25
58	767.25
59	775.25
60	783.25
61	791.25
62	799.25
63	807.25
64	815.25
65	823.25
66	831.25
67	839.25
68	847.25
69	855.25

EASTERN EUROPE	
CANAL	FREQ (MHz)
R1	49.75
R2	59.25
R3	77.25
R4	85.25
R5	93.25
R 6	175.25
R 7	183.25
R 8	191.25
R 9	199.25
R10	207.25
R11	215.25
R12	223.25
S1	105.25
S2	112.25
S3	119.25
S4	126.25
S5	133.25
S6	140.25
S7	147.25
S8	154.25
S9	161.25
S10	168.25
S11	231.25
S12	238.25
S13	245.25
S14	252.25
S15	259.25
S16	266.25
S17	273.25
S18	280.25
S19	287.25
S20	294.25
H1	303.25
H2	311.25
H3	319.25
H4	327.25
H5	335.25
H6	343.25
H7	351.25
H8	359.25
H9	367.25
H10	375.25
H11	383.25
H12	391.25
H13	399.25
H14	407.25
H15	415.25
H16	423.25
H17	431.25
H18	439.25
H19	447.25
21	471.25
22	479.25
23	487.25
24	495.25
25	503.25
26	511.25
27	519.25
28	527.25
29	535.25
30	543.25
31	551.25
32	559.25
33	567.25
34	575.25
35	583.25
36	591.25
37	599.25
38	607.25
39	615.25
40	623.25
41	631.25
42	639.25
43	647.25
44	655.25
45	663.25
46	671.25
47	679.25
48	687.25
49	695.25
50	703.25
51	711.25
52	719.25
53	727.25
54	735.25
55	743.25
56	751.25
57	759.25
58	767.25
59	775.25
60	783.25
61	791.25
62	799.25
63	807.25
64	815.25
65	823.25
66	831.25
67	839.25
68	847.25
69	855.25

FRANCE	
CANAL	FREQ (MHz)
2	55.75
3	60.50
4	63.75
5	176.0
6	184.0
7	192.0
8	200.0
9	208.0
10	216.0
B	116.75
C	128.75
D	140.75
E	159.75
F	164.75
G	176.75
H	188.75
I	200.75
J	212.75
K	224.75
L	236.75
M	248.75
N	260.75
O	272.75
P	284.75
Q	296.75
H1	303.25
H2	311.25
H3	319.25
H4	327.25
H5	335.25
H6	343.25
H7	351.25
H8	359.25
H9	367.25
H10	375.25
H11	383.25
H12	391.25
H13	399.25
H14	407.25
H15	415.25
H16	423.25
H17	431.25
H18	439.25
H19	447.25
21	471.25
22	479.25
23	487.25
24	495.25
25	503.25
26	511.25
27	519.25
28	527.25
29	535.25
30	543.25
31	551.25
32	559.25
33	567.25
34	575.25
35	583.25
36	591.25
37	599.25
38	607.25
39	615.25
40	623.25
41	631.25
42	639.25
43	647.25
44	655.25
45	663.25
46	671.25
47	679.25
48	687.25
49	695.25
50	703.25
51	711.25
52	719.25
53	727.25
54	735.25
55	743.25
56	751.25
57	759.25
58	767.25
59	775.25
60	783.25
61	791.25
62	799.25
63	807.25
64	815.25
65	823.25
66	831.25
67	839.25
68	847.25
69	855.25

ITALY	
CANALE	FREQ (MHz)
A	53.75
B	62.25
C	82.25
D	175.25
E	183.75
F	192.25
G	201.25
H	210.25
H1	217.25
S1	105.25
S2	112.25
S3	119.25
S4	126.25
S5	133.25
S6	140.25
S7	147.25
S8	154.25
S9	161.25
S10	168.25
S11	231.25
S12	238.25
S13	245.25
S14	252.25
S15	259.25
S16	266.25
S17	273.25
S18	280.25
S19	287.25
S20	294.25
H1	303.25
H2	311.25
H3	319.25
H4	327.25
H5	335.25
H6	343.25
H7	351.25
H8	359.25
H9	367.25
H10	375.25
H11	383.25
H12	391.25
H13	399.25
H14	407.25
H15	415.25
H16	423.25
H17	431.25
H18	439.25
H19	447.25
21	471.25
22	479.25
23	487.25
24	495.25
25	503.25
26	511.25
27	519.25
28	527.25
29	535.25
30	543.25
31	551.25
32	559.25
33	567.25
34	575.25
35	583.25
36	591.25
37	599.25
38	607.25
39	615.25
40	623.25
41	631.25
42	639.25
43	647.25
44	655.25
45	663.25
46	671.25
47	679.25
48	687.25
49	695.25
50	703.25
51	711.25
52	719.25
53	727.25
54	735.25
55	743.25
56	751.25
57	759.25
58	767.25
59	775.25
60	783.25
61	791.25
62	799.25
63	807.25
64	815.25
65	823.25
66	831.25
67	839.25
68	847.25
69	855.25

GB

The frequencies used by a cable company may differ from the frequencies on the table. Consult your cable company or your dealer for detailed information.

D

In Kabelfernsehlagern können Abweichungen von den in den Frequenztabellen aufgeführten Frequenzen vorkommen. Bitte wenden Sie sich an Ihren Fachhändler oder Ihre Kabelfernsehgesellschaft, die Ihnen die zutreffenden Frequenzen mitteilt.

F

Les fréquences utilisées par une société de télédistribution peuvent être différentes de celles sur la liste des fréquences. Consultez votre société de télédistribution ou votre revendeur pour des informations plus détaillées.

NL

De frequenties die gebruikt worden door een kabelmaatschappij kunnen verschillen van deze op de tabel. Raadpleeg uw kabelexploitant of uw handelaar voor meer informatie.

I

Le frequenze usate per una società di teledistribuzione possono essere differenti di quelle nella tabella. Consultate la società di teledistribuzione o il vostro rivenditore per informazione specifica.

E

Las frecuencias utilizadas por las empresas de distribución de señal por cable, pueden ser diferentes de las que se encuentran en esta tabla. Consulte con su compañía de distribución de televisión por cable o con su distribuidor para que le proporcione una información más detallada.

P

As frequências utilizadas por uma sociedade de teledistribuição podem ser diferentes das indicadas na lista de frequências. Consultar a sociedade de teledistribuição ou o vendedor para informações mais detalhadas.

DK

Frekvenser benyttet af kabel operatorer kan være afvigende fra disse, kontakt deres kabel operator eller forhandler for nærmere information.

N

Frekvensene som benyttes på et kabelnett kan avvike fra de som er oppført i tabellen. Kontakt ditt kabel-TV selskap eller din forhandler for nærmere opplysninger.

S

Frekvenserna som används i kabel-TV-näten kan avvika från frekvenserna i tabellen. Kontakta ditt kabel-TV-bolag eller din radiohandlare för vidare information.

SF

Kaapeliyhtiöiden käyttämät taajuudet voivat poiketa taulukossa olevista taajuuksista. Tarkat tiedot saat kaapeliyhtiöstä tai myyjältä.

GR

Οι συχνότητες που χρησιμοποιούνται από μια εταιρεία τηλεόρασης είναι δυνατόν να είναι διαφορετικές από αυτές που περιέχει ο κατάλογος. (Συμφωνηθείτε την εταιρεία τηλεόρασης ή τον πωλητή για λεπτομερέστερες πληροφορίες.)

Service Code
4822 736 60413

