

# SONY®

4-652-092-11(1)

*Energy Station*

**Operating Instructions**

**ERA-210P1**

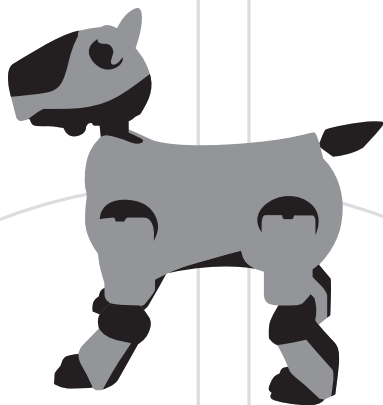

**English**

**Français**

**Deutsch**

# *For the Customers in the U.S.A.*

## *Safety Information*

### **Owner's Record**

The model number and serial number are located on the bottom of the station. Record the serial number in the space provided below. Refer to the model and serial number whenever you call upon your Sony AIBO Customer Link.

Model No. ERA-210P1

Serial No. \_\_\_\_\_

For the Sony AIBO Customer Link, you call 1-800-427-2988 in the U.S. or contact via email at [aibosupprt@info.sel.sony.com](mailto:aibosupprt@info.sel.sony.com)

### **Warning**

- To prevent fire or shock hazard, do not expose the unit to rain or moisture.
- To avoid electrical shock, do not open the cabinet. Refer servicing to qualified personnel only. (Contact the AIBO Customer Link on page 6.)
- Parents and Guardians—Periodically examine the transformer for conditions that may result in the risk of fire, electrical shock, or injury to persons (such as damage to the cords, blades, housing) and that in the event of such conditions, the transformer should not be used until properly repaired or replaced.
- Not recommended for children under 8.
- Parents et tuteur—Vérifiez périodiquement si le transformateur ne présente pas des conditions susceptibles de provoquer un incendie, des décharges électriques ou des blessures aux personnes (comme des dommages aux câbles, aux oreilles ou au boîtier) et, en présence de telles conditions, le transformateur ne peut plus être utilisé avant son réparation ou remplacement.
- Déconseillé aux enfants de moins de 8 ans.

## *Regulatory Information*

This equipment has been tested and found to comply with the limits for a Class B digital device, pursuant to Part 15 of the FCC Rules. These limits are designed to provide reasonable protection against harmful interference in a residential installation. This equipment generates, uses, and can radiate radio frequency energy and, if not installed and used in accordance with the instructions, may cause harmful interference to radio communications. However, there is no guarantee that interference will not occur in a particular installation. If this equipment does cause harmful interference to radio or television reception, which can be determined by turning the equipment off and on, the user is encouraged to try to correct the interference by one or more of the following measures:

- Reorient or relocate the receiving antenna.
- Increase the separation between the equipment and receiver.
- Connect the equipment into an outlet on a circuit different from that to which the receiver is connected.
- Consult the dealer or an experienced radio/TV technician for help.

You are cautioned that any changes or modifications not expressly approved in this manual could void your authority to operate this equipment.

The shielded interface cable recommended in this manual must be used with this equipment in order to comply with the limits for a digital device pursuant to Subpart B of Part 15 of FCC Rules.

# *For the Customers in Europe*

## *Safety Information*

### **WARNING**

- To prevent fire or shock hazard, do not expose the unit to rain or moisture.
- To avoid electrical shock, do not open the cabinet. Refer servicing to qualified personnel only. (Contact the AIBO Customer Link on page 6.)
- Parents and Guardians—Periodically examine the transformer for conditions that may result in the risk of fire, electric shock, or injury to persons (such as damage to the cords, blades, housing) and that in the event of such conditions, the transformer should not be used until properly repaired or replaced.
- Not recommended for children under 8 when this unit is used with AIBO.
- Caution! Only allow children at least 8 years old to use the Energy Station. Explain that the Energy Station is not a toy and must not be played with. Give sufficient instruction so that the child is able to use the Energy Station in a safe way.
- See also the Sony AIBO ERS-210 Operating Instructions.

## *Regulatory Information*

This product has been tested and found to conform to the following Safety Standards.

EMC Directive 89/336/EEC

EMI EN55022/94+A1/95+A2/97, EN55014/93 + A1/97+A2/99, EN50081-1/92

EMS : EN55024/98, EN55014-2/97, EN61000-3-2/95, EN61000-3-3/95, EN50082-1/97

Station has been tested all together as a system and found to conform to the following Safety Standards.

EN60335-1/94 + A11/95 + A12/98 + A14/98

EN60335-2-29/96

### CE (EMC) Marking Conformity Remarks

a) This equipment complies with EN55022.

Class B digital for use in following areas : residential, business, and light-industrial.

b) This product conforms with the following European Directive: 89/336/EEC (EMC directive)

## Customer Support

How can you contact the AIBO Customer Link?

In the United States:

1-800-427-2988

Email address: [aibosupport@info.sel.sony.com](mailto:aibosupport@info.sel.sony.com)

In Europe:

English line: +44(0)-20-7365-2938

German line: +49(0)-69-9508-6310

French line: +33(0)-1-5569-5118

Email address: [aibo@sonystyle-europe.com](mailto:aibo@sonystyle-europe.com)

In Hong Kong:

+852-2345-2966

Email address: [aibo\\_helpdesk@shk.sony.com.hk](mailto:aibo_helpdesk@shk.sony.com.hk)

In Singapore:

+65-473-8500

Email address: [AIBO.Link@ap.sony.com](mailto:AIBO.Link@ap.sony.com)

Reproduction in whole or in part without written permission is prohibited.  
All rights reserved.



**OPEN-R**

“OPEN-R” is the standard interface for the entertainment robot system that Sony is actively promoting. This interface expands the capability of the entertainment robot through a flexible combination of hardware and interchangeable software to suit various applications. AIBO ERS-210 and Energy Station ERA-210P1 conform to the OPEN-R version 1.1.

- “AIBO” and the AIBO logo, “OPEN-R,” and the OPEN-R logo are registered trademarks of Sony Corporation.
- “Memory Stick,” “,” and “**MEMORY STICK**” are trademarks of Sony Corporation.
- All other systems and product names are trademarks of their respective holders. In this manual, “™” and “©” are omitted.



<http://www.aibo.com/>









# *Table of Contents*

Features of the Energy Station .....	12
Index to parts and controls .....	13
Charging AIBO's internal battery pack .....	15
Charging a spare battery pack .....	18
Checking AIBO's settings .....	20
Making various settings .....	21
Setting the time zone .....	21
Setting the date and time .....	23
Setting the date and time display format .....	24
Setting the volume level of AIBO's musical tone .....	26
On handling the Energy Station .....	28
On cleaning .....	28
Limited warranty (For the Customers in the U.S.A) .....	29
Service procedure (For the Customers in the U.S.A) .....	32
Troubleshooting .....	33
Specifications .....	35
Time zone table .....	36

## *Features of the Energy Station*

The Energy Station ERA-210P1 (referred to as the “station” hereafter) is an AIBO ERS-210-dedicated charging station that provides the following functions:

- Charges AIBO’s internal battery pack whenever you place AIBO on the station.
- Charges a spare battery pack at the same time it charges AIBO’s internal battery pack.
- Provides a display panel that allows you to make various AIBO settings without removing AIBO’s extremities.
- Provides a backlight for the display panel that allows the battery charging level or the current time to be viewed under dark conditions.

### **Notes**

- The Energy Station ERA-210P1 is the battery charger designed exclusively for the lithium ion battery pack ERA-201B1. Do not use this station for charging any other battery packs. (Refer to the operating instructions supplied with the lithium ion battery pack.)
- ERA-210P1 Energy Station is only for use with the ERS-210 Series System and should be powered only by the ERA-201P1 AC Adapter to charge the ERS-210 Aibo Robot and/or ERA-201B1 Battery Pack. (Refer to the operating instructions supplied with the AC Adapter.)

# Index to parts and controls

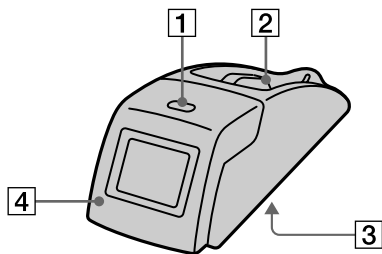

With the cover open

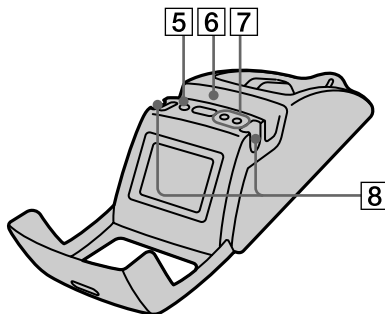

Display panel

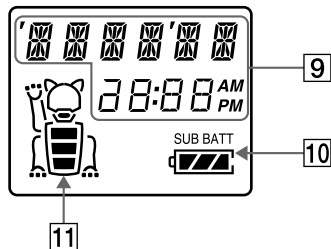

**1** **MODE button**

Press to change the item in the display panel.

**2** **Charging terminals**

Charges AIBO's internal battery pack whenever AIBO is placed on the station. Makes contact with terminals on AIBO's stomach.

**3** **AC Adapter terminal (on the bottom of the station)**

Connect the AC adapter (the one supplied with the AIBO or an optionally available one) to this terminal.

**4** **Cover**

**5** **SET button**

Press to set an item or cancel a setting.

**6** **Spare battery insertion slot**

Insert a spare battery pack here for charging.

**7** **+/- buttons**

Press the + button to increase the value of a setting; press the - button to decrease the value.

**8** **"Memory Stick" holder**

Store unused "Memory Sticks" here.

**9** **Year, month, day, time, time zone, and volume level indications**

**10** **SUB BATT indicator**

Appears only when a spare battery pack is inserted in the station. Indicates the charging level of the spare battery pack.

**11** **AIBO icon**

Appears when AIBO is placed on the station. Indicates the charging level of AIBO's internal battery pack.

## *Charging AIBO's internal battery pack*

You can charge AIBO's internal battery pack by placing AIBO on top of the station. It is recommended that you recharge the battery pack at room temperature (10° C to 30° C (50° F to 86° F)).

### **Preparing the station**

Connect the AC adapter (supplied with AIBO or optional) to the station. Insert the cord into the groove on the bottom of the station. The cord can come out from either the front side or the back side of the station. Plug the cord into a wall outlet.

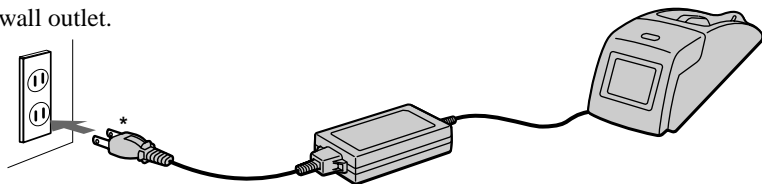

\* The shape of the plug may differ depending on the destination of shipment.

**When the cord is pulled toward the front side of the station**

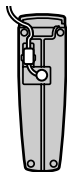

Or

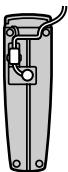

**When the cord is pulled toward the back side of the station**

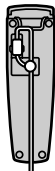

---

**Place AIBO into pause mode or charging posture. Then put AIBO on top of the station.**

AIBO icon appears in the display and bars in the AIBO icon indicate the charging level of the internal battery pack.

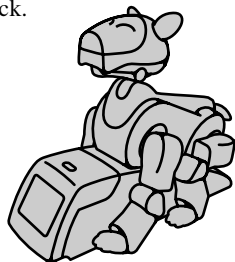

AIBO icon

**Notes**

- For details on AIBO's charging posture, refer to the User's Guide for the respective AIBO-ware.
- The AIBO charging posture may not be displayed by certain AIBO-ware.

---

**About charging conditions of AIBO**

Charging automatically starts when AIBO is in either of the following conditions:

- AIBO is in pause mode.
- AIBO is sleeping, etc.

**Note**

The second condition depends on the AIBO-ware being used.



## While charging is taking place

The mouth in AIBO icon opens and closes.



### Notes

- If AIBO icon appears in the display and its mouth does not open or close, charging is not done.
- To charge AIBO's internal battery pack immediately while AIBO is in active mode, press the pause button on its chest and place it on the station.

## Charging level

Nearly empty	Half full	Almost full	Full
A line-art icon of AIBO's torso with a battery level indicator showing approximately 10% charge.	A line-art icon of AIBO's torso with a battery level indicator showing approximately 50% charge.	A line-art icon of AIBO's torso with a battery level indicator showing approximately 90% charge.	A line-art icon of AIBO's torso with a battery level indicator showing 100% charge and its right leg raised.

## When AIBO's battery is fully charged

The AIBO icon in the display raises its right leg.

### Note

If all the charging level bars flash simultaneously, it means the battery pack is not charging properly. If this occurs, check that the battery pack is inserted correctly. If the flashing continues, the battery pack may be defective. Stop charging the battery pack immediately and contact the dealer from whom you purchased the battery pack or AIBO Customer Link.

## *Charging a spare battery pack*

You can charge a spare battery pack by inserting it into the station.

---

**Open the cover of the station. Then insert the battery pack into the spare battery pack insertion slot with the labeled side facing toward you, and then close the cover.**

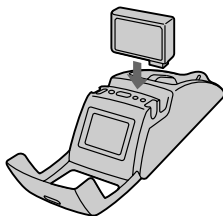

---



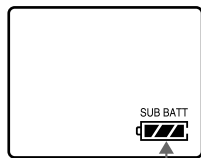

### **While the battery pack is charging**

The SUB BATT indicator appears in the display. Bars in the SUB BATT indicator show the charging level of the spare battery pack as follows:



**SUB BATT indicator**

## Charging level

Nearly empty	Half full	Almost full	Full
			

### When the spare battery pack is fully charged

All bars in the SUB BATT indicator light up.

#### Notes

- Do not keep the charged battery pack in the station, as this may damage the battery pack and the station.
- If all the charging level bars flash simultaneously, it means the battery pack is not charging properly. If this occurs, check that the battery pack is inserted correctly. If the flashing continues, the battery pack may be defective. Stop charging the battery pack immediately and contact the dealer from whom you purchased the battery pack or AIBO Customer Link.

## Checking AIBO's settings

While AIBO is on top of the station, use the mode button to check its settings.

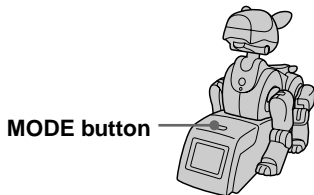

### When the cover of the station is open

Each press of the MODE button changes the displayed information as follows:  
Date and time → Time zone → Date and time display format → Volume level of the musical tone

### When the cover of the station is closed

Each press of the MODE button changes the display as follows: Date and time → Volume level of the musical tone

#### Notes

- The display is blank when AIBO is not on the station. If AIBO is not on the station and you attempt to change the displayed information by pressing the MODE button, the AIBO icon will flash for several seconds.
- When the cover of the station is closed, the display panel lights up for about 10 seconds each time you press the MODE button. When the cover of the station is open, the display panel lights up for about a minute each time you press the MODE button.

## *Making various settings*

When AIBO is on top of the station, you can set various items, such as the clock and volume level of the musical tone.

### *Setting the time zone*

By setting the time zone, you specify the difference in hours from the time at the current location and the UTC (Universal Time Coordinated) time. The difference is expressed as a whole number from  $-12$  to  $+12$ . For example, the time zone for Hawaii is  $-10$ . For details on the time zones of the world, see “Time zone table” on pages 32 and 33.

- 
- 1 Place AIBO on top of the station and open the cover of the station.**

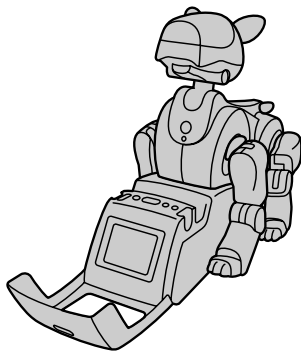

- 
- 2 Press the **MODE** button repeatedly until the time zone indication appears.



- 
- 3 Press the **SET** button to select the time zone.

The time zone indication starts to flash.

- 
- 4 Use the **+/-** buttons to change the time zone. Then press the **MODE** button.

The setting is entered and the time zone indication resumes.

---

**Note**

The time zone function does not support daylight savings.

## Setting the date and time

---

**1 Place AIBO on top of the station and open the cover of the station (page 21).**

---

**2 Press the MODE button repeatedly until the date and time indication appears.**

---

**3 Press the SET button to set the date and time.**

The year indication starts to flash.



**4 Use the +/- buttons to set the year. Then press the MODE button.**

The month indication starts to flash.

---

**5 Use the +/- buttons to set the month. Then press the MODE button.**

The day indication starts to flash.

---

**6 Use the +/- buttons to set the day. Then press the MODE button.**

The hour indication starts to flash.

---

**7 Use the +/- buttons to set the hour. Then press the MODE button.**

The minute indication starts to flash.

---

**8 Use the +/- buttons to set the minute. Then press the MODE button.**

The setting is entered and the date and time indication resumes.

---

### *Setting the date and time display format*

Do the procedure below to specify the format in which the date and time is displayed.

---

**1 Place AIBO on top of the station and open the cover of the station (page 21).**

---

**2 Press the MODE button repeatedly to display the current display format.**

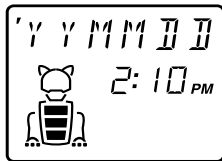



---

**3 Press the SET button to set the date display format.**

The date display format starts to flash.

The different formats are “YYMMDD” (year, month, day), “MMDDYY” (month, day, year) and “DDMMYY” (day, month, year).



---

**4 Use the +/- buttons to select the display format. Then press the MODE button to set the time display format.**

The time display format starts to flash.

---

**5 Use the +/- buttons to select a 12-hour clock or a 24-hour clock. Then press the MODE button.**

The setting is entered and the date and time format indication resumes.

---

## Notes

- The date and time formats return to their default settings when the station is disconnected from the wall outlet. Set the formats again when you connect the station to a wall outlet again.
- The default setting for the date format is year, month, day. The default setting for the time format is 12-hour clock.

## *Setting the volume level of AIBO's musical tone*

---

**1 Place AIBO on top of the station and open the cover of the station (page 21).**

---

**2 Press the MODE button repeatedly until the volume level indication appears.**

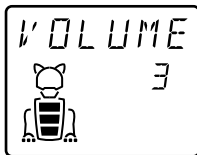

**3 Press the SET button to set the volume level.**

The current volume level setting starts to flash.

---

#### **4 Use the +/- buttons to change the volume level. Then press the MODE button.**

The setting is entered and the volume level indication resumes. The volume level can be set to four levels. If you select “0,” AIBO’s musical tone is muted.

---

#### **Notes**

- To cancel the setting, press the SET button. The current settings are displayed again.
- Settings cannot be made while AIBO is not on the station. If you attempt to make a setting at this time, the AIBO icon will flash for several seconds.
- When the cover of the station is open, the display’s backlight will go on for about a minute each time you press a button.
- If you close the cover of the station while making a setting, the setting will be canceled and the current date and time or the volume level indication will appear again.

## *On handling the Energy Station*

- While AIBO is on top of the station, do not place any object near it that might interfere with its movements.
- Do not touch the charging terminal directly with your hand. Doing so may soil the terminal and cause poor contact.
- Do not insert anything other than the battery pack specified for use with AIBO into the spare battery pack insertion slot.
- Do not press down hard on the station with your hand or elbow.
- Do not drop or shake the station as this may damage it.
- Do not leave the station in very hot places, such as a car parked in the sun, as this may deform or damage it.
- Do not allow the station to get wet.
- For details on the battery pack or the AC adapter supplied with AIBO, refer to the operating instructions supplied with AIBO.

## *On cleaning*

- Clean the station with a dry, soft cloth.
- Do not use volatile solvents that may damage the station's surface finish.

*For the customers in the U.S.A.*

## *Limited warranty*

SONY ELECTRONICS INC. (“SONY”) warrants this Product and its accessories against defects in material or workmanship as follows:

1. **PRODUCTS:** For a period of one (1) year from the date of purchase, SONY will, at its option, either repair or replace the defective parts and/or the Product (i.e., Energy Station) with new or rebuilt replacements. After this one (1) year period, you must pay all parts and labor charges.
2. **ACCESSORIES:** For a period of thirty (30) days from the date of purchase, SONY will, at its option, either repair or replace defective parts and/or accessories (i.e., AC adapter and battery pack) with new or rebuilt replacements. After this thirty (30) day period, you must pay all parts and labor charges.
3. **REPAIRS:** For a period equal to the longer of (a) the remainder of the original limited warranty period on the original Product or accessory, or (b) for 90 days after the date of repair/replacement of Products or for 30 days after the date of repair/replacement of accessories, SONY will repair or replace defective parts, accessories and/or Products used in the repair or replacement of Products or accessories under this Limited Warranty with new or rebuilt replacements.

To obtain warranty service, you must first obtain an event number from AIBO Customer Link (page 6). You will need to return the Product and all accessories to SONY in the original carton, using the original packaging materials. All supplied accessories must be returned with the Product. SONY is not responsible for any damage during shipment arising from the failure to properly pack the Product or accessory being returned to SONY. For information on returning your Product or accessories for warranty repair, please contact the AIBO Customer Link.

This warranty does not cover customer instruction, installation or set up adjustments.

This warranty does not cover the cost of removal or reinstallation, cosmetic damage or damage due to acts of God, accident, misuse, abuse, negligence of, or to any part of the Product. This warranty does not cover lost profits, lost sales, loss of use of the Product, or other consequential loss or damage due to improper operation or maintenance, installation, connection to improper voltage supply, or attempted repair by anyone other than a facility authorized by SONY to service the Product. This warranty does not cover Products sold AS IS or WITH ALL FAULTS, or consumables (such as fuses). This warranty does not apply when the malfunction results from use of the Product in conjunction with accessories, products or ancillary or peripheral equipment not manufactured by SONY, and where it is determined by SONY that there is no fault with the Product itself.

SONY will pay shipping charges for all in-warranty service. However, if no trouble is found with the Product or accessory, if the trouble is from a non-covered charge or if it is determined that the warranty period has expired, you will be billed for the cost of shipping and handling.

This warranty is valid only in the United States.

Proof of purchase in the form of a bill of sale or receipted invoice which is evidence that the unit is within the Warranty period must be presented to obtain warranty service.

This warranty is invalid if the factory applied serial number has been altered or removed from the Product.

---

REPAIR OR REPLACEMENT AS PROVIDED UNDER THIS WARRANTY IS THE EXCLUSIVE REMEDY OF THE CONSUMER. SONY SHALL NOT BE LIABLE FOR ANY INCIDENTAL OR CONSEQUENTIAL DAMAGES FOR BREACH OF ANY EXPRESSED OR IMPLIED WARRANTY ON THIS PRODUCT. EXCEPT TO THE EXTENT PROHIBITED BY APPLICABLE LAW, ANY IMPLIED WARRANTY OF MERCHANTABILITY OR FITNESS FOR A PARTICULAR PURPOSE ON THIS PRODUCT IS LIMITED IN DURATION TO THE DURATION OF THIS WARRANTY.

---

Some states do not allow the exclusion or limitation of incidental or consequential damages, or allow limitations on how long an implied warranty lasts, so the above limitations or exclusions may not apply to you. This warranty gives you specific legal rights, and you may have other rights which vary from state to state.

For your convenience, SONY ELECTRONICS INC. has established telephone numbers for product information regarding the Entertainment Robot. Please call:

AIBO CUSTOMER LINK  
1-800-427-2988

or write to: [aibosupport@info.sel.sony.com](mailto:aibosupport@info.sel.sony.com)

Other information about AIBO is also available on the internet site at:  
[www.aibo.com/](http://www.aibo.com/)

*For the customers in the U.S.A.*

## *Service procedure*

1. Contact the AIBO Customer Link. Its E-mail address is aibosupport@info.sel.sony.com and its toll free number is 1-800-427-2988.
2. If the AIBO Customer Link determines that your unit needs repair, follow the procedure described below.
  - a. The AIBO Customer Link will give you the event number, which is valid for ten days.
  - b. Following the procedure described on the label attached to the box, put AIBO or the designated accessories into the original box. If you did not keep the original box, the AIBO Customer Link will send a new box to you free of charge within the warranty period. The actual shipping and material cost will be charged to you after the warranty period.
  - c. Mark your event number on the top of the box and send it to the designated address. The AIBO Customer Link will designate the shipping method and pay the shipping charges within the warranty period; after the warranty period, you must pre-pay the shipping charges.
  - d. As soon as the repair is completed, your AIBO or the accessories will be sent back to you. After the warranty period has expired, the actual shipping cost will be charged to you together with the repair cost.
3. Please understand that the AIBO Customer Link only accepts credit cards for all the charges of repair, shipping and material after the warranty period has expired.

### ***User registration***

All users are registered based on information from the purchaser.

If a different person takes over this unit, please inform the “AIBO Customer Link” of the change.



## Troubleshooting

If you experience any of the following difficulties, use this troubleshooting guide to remedy the problem. Should the problem persist, contact the AIBO Customer Link (page 6).

Symptom	Cause/Remedy
The AIBO icon in the display panel flashes when you press a button on the station.	AIBO is not placed on the station correctly. → Place AIBO on the station correctly (page 16).
The display panel does not light up even when AIBO is on the station.	The connection between the station, AC adapter, and the wall outlet is not correct. → Reconnect these items properly (page 15).
All of the charging level bars of AIBO icon flash simultaneously.	The battery pack is not inserted into AIBO. → Insert the battery pack and place AIBO on the station (page 16). The battery pack may be defective. → Replace it with a new one (page 17).
Charging does not end./ All of the charging level bars of the SUB BATT indicator flash simultaneously.	The battery pack may be defective. → Replace it with a new one (page 19).

Symptom	Cause/Remedy
Charging does not start even when AIBO is placed on the station.	<p>AIBO is in active mode.</p> <p>→ Press the pause button on AIBO's chest. Depending on the AIBO-ware being used, AIBO enters sleep mode automatically when it is on the station. For details, refer to the user's guide supplied with the respective AIBO-ware.</p>
Charging does not end.	<p>AIBO has entered active mode and charging has been suspended.</p> <p>→ AIBO's internal battery pack is charged only while AIBO is in pause or sleep mode. Depending on the AIBO-ware being used, AIBO may enter active or sleep mode automatically while it is on the station. For details, refer to the user's guide supplied with the respective AIBO-ware.</p>

# Specifications

## Power requirements

16 V DC

## Power consumption

30 W

## Output voltage

1.5 A at 16 V DC (for charging AIBO's internal battery pack)

1 A at 8.4 V DC (for charging a spare battery pack)

## Charging time

Approx. 2 hours\* (for charging AIBO's internal battery pack) (page 15)

Approx. 3 hours (for charging a spare battery pack)

## Display

LCD with back-lighting

Size: Approx. 40 × 50 mm (1 <sup>5</sup>/<sub>8</sub> in. × 2 in.)

## Dimensions

Approx. 100 × 94.5 × 347.5 mm (4 in. × 3 <sup>3</sup>/<sub>4</sub> in. × 13 <sup>3</sup>/<sub>4</sub> in.) (w/h/d)

## Mass

Approx. 550 g (1 lb 3 oz)

## Operating temperature

5 to 35°C (41 to 95°F)

## Operating humidity

20 to 80%

## Storage temperature

-20 to 60°C (-4 to 140°F)

## Storage humidity

10 to 90%

## Capacity of charging battery

2300Ah

## Supplied accessories

Operating Instructions

\* Charging time described above is the total periods of time in which AIBO is in pause or sleep mode. While AIBO is in active mode, charging is suspended.

Design and specifications are subject to change without notice.

## Time zone table

Use this table to enter the appropriate time zone.

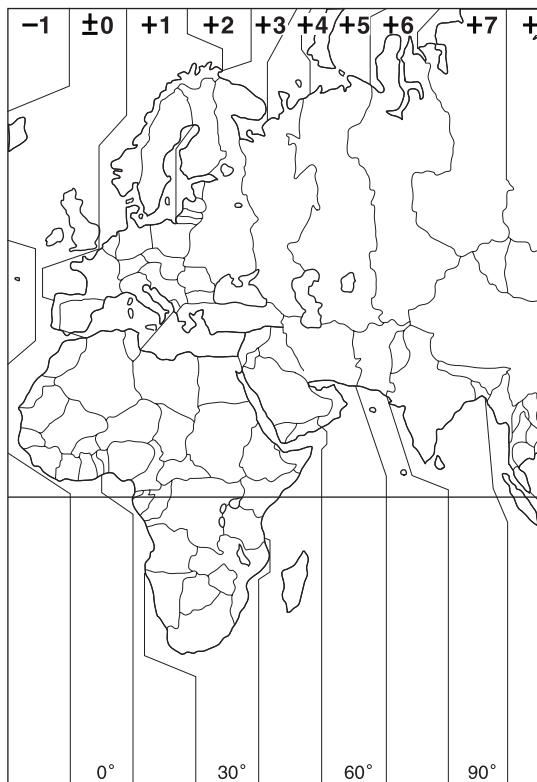

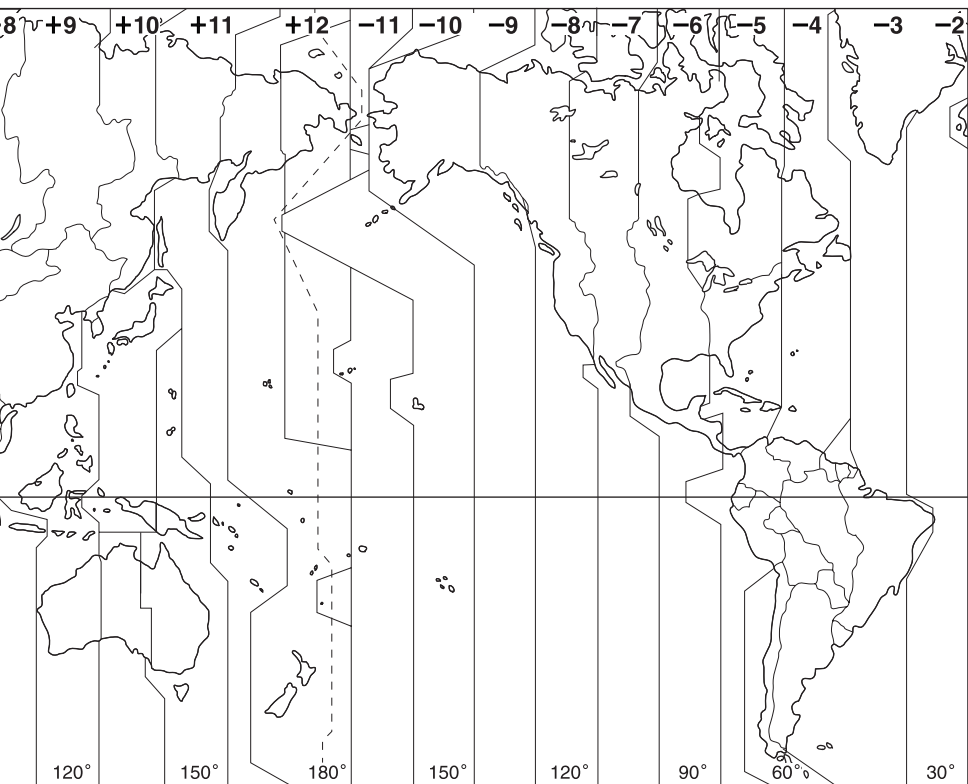

# *Pour les clients en Europe*

## *Informations de sécurité*

### **AVERTISSEMENT**

- Pour prévenir tout risque d'incendie ou d'électrocution, ne pas exposer ce robot à la pluie ou à l'humidité.
- Pour prévenir tout risque de décharge électrique, ne pas ouvrir le boîtier. Confier l'entretien de ce robot exclusivement au personnel qualifié. (Contactez le service clientèle AIBO - voir page 4)
- Parents, vérifiez périodiquement si le transformateur ne présente pas des conditions susceptibles de provoquer un incendie, des décharges électriques ou des blessures aux personnes (comme des dommages aux câbles, aux lames ou au boîtier) et, en présence de telles conditions, le transformateur ne doit plus être utilisé avant sa réparation ou son remplacement.
- Ne convient pas aux enfants de moins de 8 ans lorsque cet appareil est utilisé avec AIBO.
- Attention ! Seuls les enfants âgés de 8 ans sont autorisés à utiliser la station d'alimentation. Expliquez à l'enfant que la station d'alimentation n'est pas un jouet et qu'on ne doit donc pas jouer avec. Donnez-lui suffisamment d'instructions pour qu'il puisse utiliser la station d'alimentation en toute sécurité.
- Reportez-vous également au mode d'emploi Sony AIBO ERS-210.

## *Informations sur les réglementations*

Ce produit a été testé et jugé conforme aux normes de sécurité suivantes.

Directive EMC 89/336/EEC

EMI EN55022/94+A1/95+A2/97, EN55014/93 + A1/97 + A2/99,  
EN50081-1/92

EMS : EN55024/98, EN55014-2/97, EN61000-3-2/95, EN61000-3-3/95,  
EN50082-1/97

La station a été testée en tant que système et s'est révélée conforme aux normes de sécurité suivantes :

EN60335-1/94 + A11/95 + A12/98 + A14/98

EN60335-2-29/96

Remarques concernant la conformité du marquage (EMC)

a) Cet appareil est conforme à EN55022.

Appareil numérique de Classe B digital pour une utilisation dans les zones suivantes :  
résidentielle, commerciale et industriel légère.

b) Ce produit est conforme à la Directive européenne suivante :  
89/336/EEC (Directive EMC)

## Service clientèle

Comment contacter le service clientèle AIBO ?

Aux Etats-Unis:

1-800-427-2988

Adresse e-mail : [aibosupport@info.sel.sony.com](mailto:aibosupport@info.sel.sony.com)

En Europe :

Contact en Grande-Bretagne : +44(0)-20-7365-2938

Contact en Allemagne: +49(0)-69-9508-6310

Contact en France : +33(0)-1-5569-5118

Adresse e-mail : [aibo@sonystyle-europe.com](mailto:aibo@sonystyle-europe.com)

Contact à Hongkong :

+852-2345-2966

Adresse e-mail : [aibo\\_helpdesk@shk.sony.com.hk](mailto:aibo_helpdesk@shk.sony.com.hk)

Contact à Singapour:

+65-473-8500

Adresse e-mail : [AIBO.Link@ap.sony.com](mailto:AIBO.Link@ap.sony.com)

Toute reproduction totale ou partielle sans autorisation écrite préalable est interdite. Tous droits réservés.





**OPEN-R**

“OPEN-R” est l’interface standard du robot de compagnie pour lequel Sony mène une campagne de promotion active. Cette interface étend les capacités du robot de compagnie grâce à une combinaison flexible de matériel et de logiciels interchangeables adaptés à différentes applications. L’AIBO ERS-210 et la station de charge ERA-210P1 sont conformes à la version 1.1 OPEN-R.

- “AIBO”, le logo AIBO, “OPEN-R” et le logo OPEN-R sont des marques déposées de Sony Corporation.
- “Memory Stick”, “,” et “**MEMORY STICK**” sont des marques de Sony Corporation.
- Tous les autres systèmes et noms de produits sont des marques commerciales de leurs propriétaires respectifs. “™” et “©” ne sont pas utilisés dans le présent manuel.



<http://www.aibo.com/>

# Table des matières

Caractéristiques de la station .....	7
Index des composants et des commandes .....	8
Mise en charge de la batterie interne d'AIBO .....	10
Mise en charge d'une batterie de rechange .....	13
Vérification des réglages d'AIBO .....	15
Effectuer différents réglages .....	16
Réglage du fuseau horaire .....	16
Réglage de la date et de l'heure .....	17
Réglage du format d'affichage de la date et de l'heure .....	19
Réglage du niveau sonore des tonalités musicales d'AIBO ....	21
Manipulation de la station de charge .....	23
A propos du nettoyage .....	23
Dépannage .....	24
Tableau des fuseaux horaires .....	26
Spécifications .....	28

## *Caractéristiques de la station*

La station de charge ERA-210P1 (appelée “station” dans la suite de ce document) est destinée au AIBO ERS-210. Elle possède les fonctions suivantes:

- Charge de la batterie interne d’AIBO dès que vous le placez sur la station.
- Charge une batterie de rechange en même temps qu’une batterie interne.
- Panneau d’affichage vous permettant d’effectuer différents réglages AIBO sans retirer les extrémités d’AIBO.
- Le panneau d’affichage est équipé d’un éclairage du fond, permettant de visualiser le niveau de charge de la batterie ou l’heure, dans la pénombre.

### **Remarques**

- La station ERA-210P1 est le chargeur de batterie destiné exclusivement à la batterie ion lithium ERA-201B1. N’utilisez pas cette station pour charger d’autres batteries. (Reportez-vous au mode d’emploi fourni avec la batterie ion lithium.)
- La station d’alimentation ERA-210P1 ne peut être utilisée qu’avec le système en série ERS-210 et doit être alimentée uniquement par l’adaptateur secteur ERA-201P1 afin de recharger le robot Aibo ERS-210 et/ou la batterie ERA-201B1. (Consultez les instructions de fonctionnement fournies avec l’adaptateur secteur.)

# Index des composants et des commandes

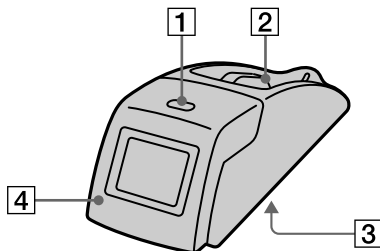

Couvercle ouvert

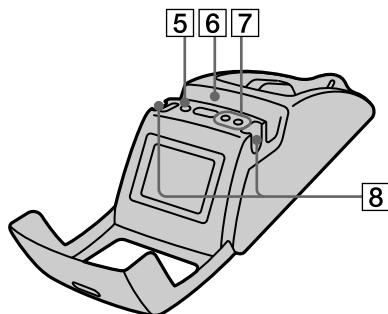

Panneau d'affichage

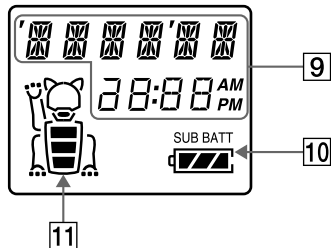

### **1 Touche MODE**

Appuyez sur cette touche pour changer l'élément affiché sur le panneau d'affichage.

### **2 Borne de charge**

Charge la batterie interne d'AIBO dès que celui-ci est placé sur la station. Entre en contact avec les bornes situées sur l'estomac d'AIBO.

### **3 Borne adaptateur secteur (située sous la station)**

Relie l'adaptateur secteur (fourni avec AIBO ou adaptateur optionnel disponible) à cette borne.

### **4 Couvercle**

### **5 Touche SET**

Appuyez sur cette touche pour régler un élément ou annuler un réglage.

### **6 Logement pour la batterie de rechange**

Insérez une batterie de rechange dans ce logement afin de la mettre en charge.

### **7 Touches +/-**

Appuyez sur la touche + pour augmenter une valeur de réglage et appuyez sur la touche – pour la diminuer.

### **8 Support pour "Memory Stick"**

Stockez les "Memory Sticks" non utilisés à cet endroit.

### **9 Indications de l'année, du mois, du jour, de l'heure, du fuseau horaire et du volume**

### **10 Témoin SUB BATT**

Apparaît uniquement lorsqu'une batterie de rechange est insérée dans la station. Indique le niveau de charge de la batterie de rechange.

### **11 Icône AIBO**

Apparaît lorsqu'AIBO est placé sur la station. Indique le niveau de charge de la batterie interne d'AIBO.

## Mise en charge de la batterie interne d'AIBO

Il suffit de placer AIBO sur la station pour charger sa batterie interne. Il est recommandé de recharger la batterie à température ambiante (10° C à 30° C (50° F à 86° F)).

### Préparation de la station

Branchez l'adaptateur secteur (fourni avec AIBO ou en option) à la station. Insérez le cordon dans l'encoche située sous la station. Le cordon sort à l'avant ou à l'arrière de la station. Branchez le cordon sur la prise murale.

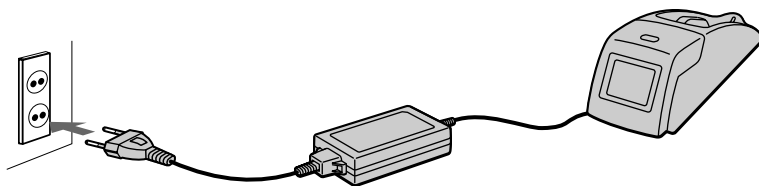

**Lorsque le cordon est tiré vers le côté avant de la station**

**Lorsque le cordon est tiré vers l'arrière de la station**

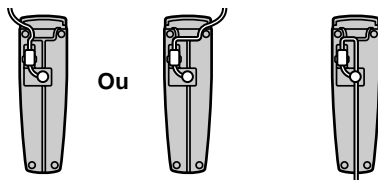

---

## Mettez AIBO en mode pause ou en position de charge puis placez-le sur la station.

L'icône d'AIBO apparaît avec des barres indiquant le niveau de charge de la batterie interne.

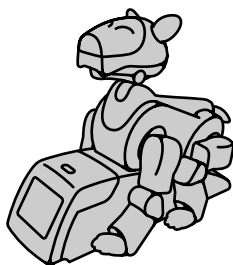

Icône AIBO

### Remarques

- Pour des détails sur la position de charge d'AIBO, reportez-vous au "Guide d'utilisateur" pour AIBO-ware respectifs.
- La position de charge peut ne pas être indiquée pour certains AIBO-ware.

---

## Conditions du chargement d'AIBO

Le chargement commence automatiquement lorsqu'AIBO remplit l'une des conditions suivantes :

- AIBO est en mode pause.
- AIBO dort, etc.

### Remarque

La seconde condition dépend de l'AIBO-ware utilisé.

## Au cours du chargement





La bouche de l'icône d'AIBO s'ouvre et se ferme.



### Remarque

- Si l'icône d'AIBO apparaît sur l'afficheur et que sa bouche ne s'ouvre ou ne se ferme pas, le chargement ne s'effectue pas.
- Pour charger la batterie interne d'AIBO immédiatement alors qu'AIBO est en mode actif, appuyez sur la touche pause sur sa poitrine et placez-le sur la station.

## Niveau de charge

Presque vide	A moitié pleine	Presque pleine	Pleine
			

## Lorsque la batterie d'AIBO est complètement chargée

L'icône AIBO affichée lève la patte droite.

### Remarque

Si toutes les barres de niveau de chargement clignotent simultanément, cela signifie que la batterie n'est pas chargée correctement. Si cela se produit, vérifiez que la batterie est insérée correctement. Si les barres continuent à clignoter, la batterie peut être défectueuse. Arrêtez immédiatement le chargement et contactez le revendeur de la batterie ou le service clientèle AIBO.



## Mise en charge d'une batterie de rechange

Vous pouvez charger une batterie de rechange en l'insérant dans la station.

---

**Ouvrez le couvercle de la station. Puis insérez la batterie dans l'emplacement réservée à la batterie de rechange avec la partie torunee vers le panneau d'affichage, puis fermez le couvercle.**

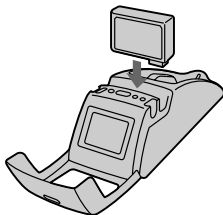



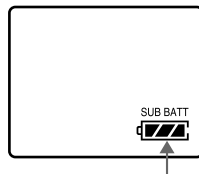

### Pendant la charge de la batterie

Le témoin SUB BATT s'affiche. Les barres du témoin SUB BATT indiquent le niveau de charge de la batterie de rechange, comme suit :



Témoin SUB BATT

## Niveau de charge

Presque vide	A moitié pleine	Presque pleine	Pleine
			

### Lorsque la batterie de rechange est complètement chargée

Toutes les barres du témoin SUB BATT s'allument.

#### Remarques

- Ne laissez pas la batterie chargée dans la station, cela pourrait endommager la batterie et la station.
- Si toutes les barres de niveau de chargement clignotent simultanément, cela signifie que le chargement ne se déroule pas correctement. Si cela se produit, vérifiez que la batterie est insérée correctement. Si les barres continuent à clignoter, la batterie peut être défectueuse. Arrêtez immédiatement le chargement de la batterie et contactez le revendeur auprès duquel vous l'avez achetée ou contactez le service clientèle AIBO.

## Vérification des réglages d'AIBO

Lorsqu'AIBO se trouve sur la station, vérifiez les réglages d'AIBO à l'aide de la touche mode.

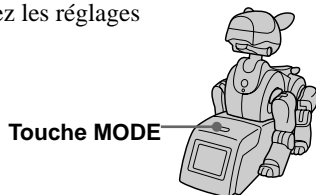

### Lorsque le couvercle de la station est ouvert

Les informations affichées changent dans l'ordre suivant, chaque fois que vous appuyez sur la touche MODE :

Date et heure → Fuseau horaire → Format d'affichage de la date et de l'heure  
→ Niveau sonore des tonalités musicales

### Lorsque le couvercle de la station est fermé

L'affichage change dans l'ordre suivant, chaque fois que vous appuyez sur la touche MODE : Date et heure → Niveau sonore des tonalités musicales

#### Remarques

- Aucun affichage n'apparaît lorsqu'AIBO n'est pas sur la station. Si AIBO n'est pas sur la station et que vous essayez de modifier les informations affichées en appuyant sur la touche MODE, l'icône AIBO clignote pendant plusieurs secondes.
- Lorsque le couvercle de la station est fermé, le panneau d'affichage s'allume pendant environ 10 secondes à chaque fois que vous appuyez sur la touche MODE. Lorsque le couvercle de la station est ouvert, le panneau d'affichage s'allume pendant environ une minute à chaque fois que vous appuyez sur la touche MODE.

## Effectuer différents réglages

Lorsqu'AIBO est sur la station, vous pouvez définir différents éléments comme l'heure et le volume de la tonalité musicale.

### Réglage du fuseau horaire

En réglant le fuseau horaire, vous spécifiez la différence en heures, entre l'heure locale et l'heure UTC (Universal Time Coordinated). Cette différence est exprimée en nombre entier compris entre -12 et +12. Par exemple, le fuseau horaire de Hawaï est -10. Pour plus d'informations sur les fuseaux horaires du monde, consultez le "Tableau des fuseaux horaires", pages 26 et 27.

- 
- 1 Placez AIBO sur la station et ouvrez le couvercle de la station.**

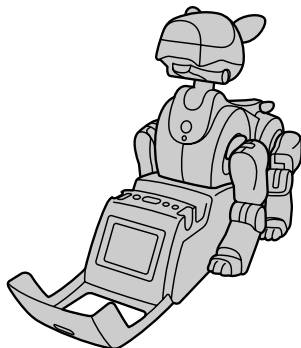

- 
- 2** Appuyez à plusieurs reprises sur la touche **MODE**, jusqu'à ce que l'indication du fuseau horaire s'affiche.



- 
- 3** Appuyez sur la touche **SET** pour sélectionner le fuseau horaire.  
L'indication du fuseau horaire se met à clignoter.

- 
- 4** Modifiez le fuseau horaire à l'aide des touches **+/-**. Appuyez ensuite sur la touche **MODE**.  
La configuration est enregistrée et l'indication du fuseau horaire reprend.

**Remarque**

La fonction fuseau horaire ne permet pas d'économiser de lumière.

---

## *Réglage de la date et de l'heure*

- 
- 1** Placez **AIBO** sur la station et ouvrez le couvercle de la station (page 16).

---

**2 Appuyez à plusieurs reprises sur la touche MODE, jusqu'à ce que la date et l'heure s'affichent.**

---

**3 Appuyez sur la touche SET pour régler la date et l'heure.**

L'indication de l'année se met à clignoter.



---

**4 Réglez l'année à l'aide des touches +/- . Appuyez ensuite sur la touche MODE.**

L'indication du mois se met à clignoter.

---

**5 Réglez le mois à l'aide des touches +/- . Appuyez ensuite sur la touche MODE.**

L'indication du jour se met à clignoter.

---

**6 Réglez le jour à l'aide des touches +/- . Appuyez ensuite sur la touche MODE.**

L'indication de l'heure se met à clignoter.

---

**7 Réglez l'heure à l'aide des touches +/-.** Appuyez ensuite sur la touche **MODE**.

L'indication des minutes se met à clignoter.

---

**8 Réglez les minutes à l'aide des touches +/-.** Appuyez ensuite sur la touche **MODE**.

La configuration est enregistrée et l'indication de la date et l'heure réapparaît.

---

## *Réglage du format d'affichage de la date et de l'heure*

Suivez la procédure ci-après afin de spécifier le format d'affichage de la date et de l'heure.

---

**1 Placez AIBO sur la station et ouvrez le couvercle de la station (page 16).**

---

**2 Appuyez à plusieurs reprises sur la touche **MODE**, afin d'afficher le format d'affichage actuel.**



---

### 3 Appuyez sur la touche SET pour régler le format d'affichage de la date.

Le format d'affichage de la date commence à clignoter.

Les différents formats sont les suivants : “YYMMDD” (année, mois, jour), “MMDDYY” (mois, jour, année) et “DDMMYY” (jour, mois, année).



---

### 4 Utilisez les touches +/- pour sélectionner le format d'affichage. Puis, appuyez sur la touche MODE pour régler le format d'affichage de l'heure.

Le format d'affichage de l'heure commence à clignoter.

---

### 5 Sélectionnez un format d'horloge 12 heures ou 24 heures à l'aide des touches +/- . Appuyez ensuite sur la touche MODE.

La configuration est enregistrée et l'indication du format de la date et de l'heure réapparaît.

---



### Remarques

- Les formats de la date et de l'heure reprennent leur format par défaut lorsque la station est débranchée de la prise murale. Réglez à nouveau les formats lorsque vous branchez la station à une prise murale.
- Le paramétrage par défaut du format de la date est l'année, le mois, le jour. Le paramétrage par défaut pour le format horaire est basé sur 12 heures.

## Réglage du niveau sonore des tonalités musicales d'AIBO

---

**1** Placez AIBO sur la station et ouvrez le couvercle de la station (page 16).

---

**2** Appuyez à plusieurs reprises sur la touche **MODE**, jusqu'à ce que l'indication du niveau sonore s'affiche.

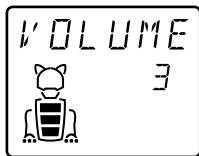

**3** Appuyez sur la touche **SET** pour définir le niveau du volume.

Le réglage du niveau sonore actuel se met à clignoter.

---

#### 4 **Modifiez le niveau sonore à l'aide des touches +/-.** Appuyez ensuite sur la touche **MODE**.

La configuration est enregistrée et l'indication du niveau de volume réapparaît. Vous disposez de quatre niveaux de réglage pour le niveau sonore. Si vous sélectionnez "0," les tonalités musicales d'AIBO sont inaudibles.

---

##### **Remarques**

- Appuyez sur la touche SET pour annuler le réglage. Les réglages actuels sont de nouveau affichés.
- Il est impossible d'effectuer les réglages lorsqu'AIBO ne se trouve pas sur la station. Si vous tentez d'effectuer un réglage dans cette situation, l'icône AIBO clignote pendant plusieurs secondes.
- Lorsque le couvercle est ouvert, l'éclairage de l'affichage s'allume pendant une minute, chaque fois que vous appuyez sur une touche.
- Si vous fermez le couvercle de la station pendant que vous effectuez un réglage, celui-ci est annulé et la date ainsi que l'heure actuelles ou l'indication du niveau sonore s'affichent à nouveau.

## *Manipulation de la station de charge*

- Lorsqu'AIBO se trouve sur la station, ne placez aucun objet susceptible d'entraver ses mouvements à proximité de celle-ci.
- Ne touchez pas la borne de charge directement avec vos mains. Ceci pourrait souiller la borne et entraîner des faux contacts.
- Insérez uniquement une batterie spécifiée pour AIBO dans le logement pour la batterie de rechange.
- N'appuyez pas sur la station avec vos mains ou vos coudes.
- Ne faites pas tomber la station et ne la secouez pas. Ceci pourrait l'endommager.
- Ne laissez pas la station dans des endroits très chauds comme une voiture garée au soleil. Ceci pourrait la déformer ou l'endommager.
- Faites en sorte que la station ne soit pas mouillée.
- Pour plus d'informations sur la batterie ou sur l'adaptateur secteur fourni avec AIBO, référez-vous au mode d'emploi fourni avec AIBO.

## *A propos du nettoyage*

- Nettoyez la station avec un chiffon doux sec.
- N'utilisez pas de solvants volatils susceptibles d'endommager le revêtement de surface de la station.

## Dépannage

Si vous avez des problèmes, utilisez ce guide pour y remédier. Si le problème persiste, contactez le service clientèle AIBO (page 4).

Symptom	Cause/Remedy
L'icône AIBO du panneau d'affichage clignote lorsque vous appuyez sur une touche de la station.	AIBO n'est pas correctement installé sur la statio. → Placez AIBO correctement sur la station (page 11).
Le panneau d'affichage ne s'allume pas même lorsque AIBO se trouve sur la station.	Le raccordement entre la station, l'adaptateur secteur et la prise murale n'est pas correcte. → Rebranchez ces éléments correctement (page 10).
Toutes les barres de niveau de charge de l'icône AIBO clignent simultanément.	La batterie n'est pas insérée dans AIBO. → Insérez la batterie et placez AIBO sur la station (page 11). La batterie peut être défectueuse. → Remplacez-la par une autre (page 12).
Le chargement ne se termine pas./Toutes les barres de niveau de charge du témoin SUB BATT clignent simultanément.	La batterie peut être défectueuse. → Remplacez-la par une autre (page 14).

Symptom	Cause/Remedy
Le chargement ne commence pas, même si AIBO se trouve sur la station.	AIBO est en mode actif. → Appuyez sur la touche pause située sur la poitrine d'AIBO. En fonction de l'AIBO-ware utilisé, AIBO passe automatiquement en mode sommeil lorsqu'il se trouve sur la station. Pour plus de détails, reportez-vous au guide utilisateur fourni avec les différents AIBO-ware.
Le chargement ne se termine pas	AIBO est en mode actif et le chargement est suspendu. → La batterie interne d'AIBO ne se recharge que lorsqu'AIBO est en mode pause ou sommeil. En fonction de l'AIBO-ware utilisé, AIBO peut passer automatiquement en mode actif ou sommeil alors qu'il se trouve sur la station. Pour plus de détails, reportez-vous au guide utilisateur fourni avec les différents AIBO-ware.

## Tableau des fuseaux horaires

Utilisez ce tableau pour régler les fuseaux horaires appropriés.

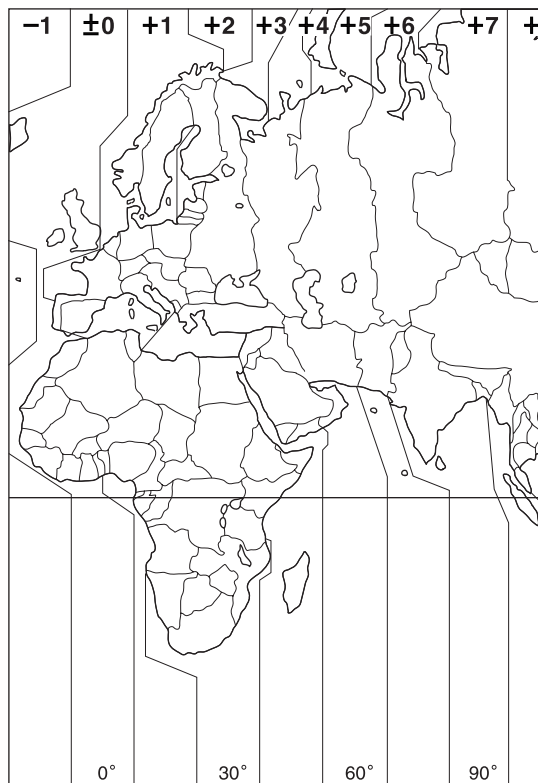

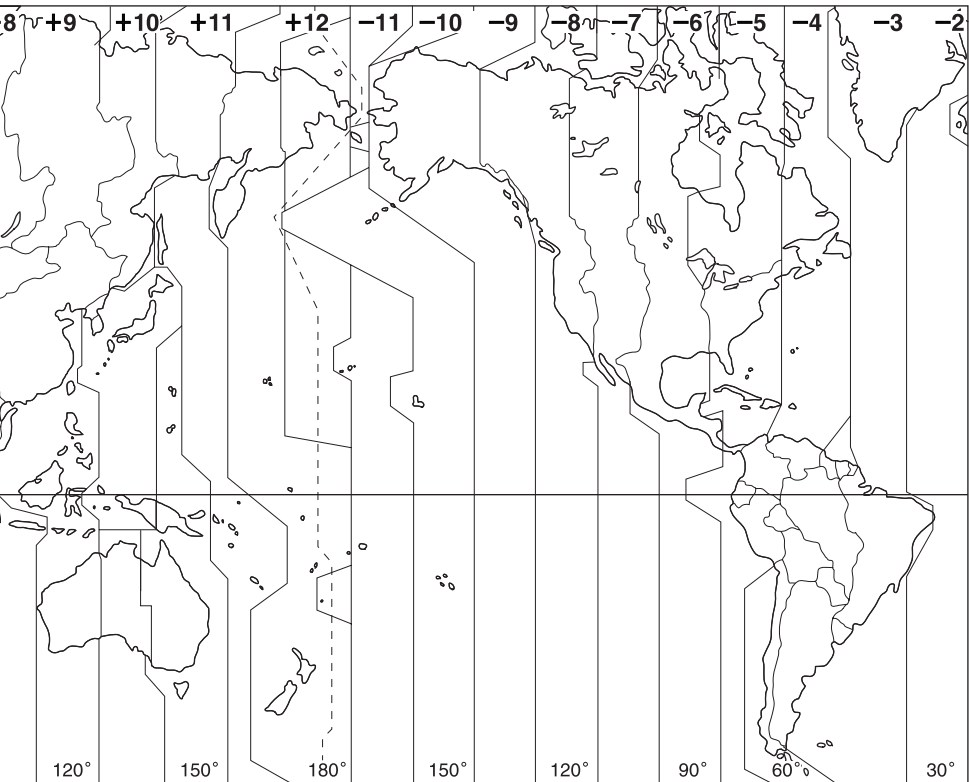

# Spécifications

Branchement électrique	Température de fonctionnement
16 V DC	5 à 35°C (41 à 95°F)
Consommation électrique	Humidité de fonctionnement
30 W	20 à 80 %
Tension de sortie	Température de stockage
1,5 A à 16 V DC (pour le chargement de la batterie interne d'AIBO)	-20 à 60°C (-4 à 140°F)
1 A à 8,4 V DC (pour le chargement de la batterie de rechange)	Humidité de stockage
	10 à 90 %
Durée de chargement	Capacité de charge de la batterie
Environ 2 heures* (pour le chargement de la batterie interne AIBO) (page 10)	2300Ah
Environ 3 heures (pour le chargement d'une batterie de rechange)	Accessoires fournis
	Mode d'emploi
Affichage à cristaux liquides avec éclairage en arrière-plan	* La durée de rechargement indiquée ci-dessus correspond à la totalité des périodes de temps pendant lesquelles AIBO est en mode pause ou sommeil. Lorsqu'AIBO est en mode actif, le chargement est suspendu.
Taille : 40 × 50 mm (1 5/8 po. × 2 po.) environ	
Dimensions	Le concept et les spécifications sont sujets à modification sans préavis.
100 × 94,5 × 347,5 mm (4 po × 3 3/4 po × 13 3/4 po) (l/h/p) environ	
Poids	
550 g (1,3 livres) environ	





# *Sicherheitsinformationen*

## **ACHTUNG**

- Um Feuergefahr und die Gefahr eines elektrischen Schlags zu vermeiden, setzen Sie das Gerät weder Regen noch sonstiger Feuchtigkeit aus.
- Um einen elektrischen Schlag zu vermeiden, öffnen Sie das Gehäuse nicht. Überlassen Sie Wartungsarbeiten stets nur qualifiziertem Fachpersonal. Wenden Sie sich bitte an die AIBO-Kundendienst-Hotline (Seite 4).
- Hinweis an erwachsene Benutzer bzw. Eltern und Erziehungsberechtigte - Überprüfen Sie den Transformator bitte regelmäßig auf Defekte, wie zum Beispiel Beschädigungen an den Kabeln, den Stiften oder am Gehäuse. Solche Beschädigungen können zu Feuergefahr, der Gefahr eines elektrischen Schlags oder Verletzungen führen. Ist der Transformator beschädigt, darf er nicht mehr benutzt und muss ausgetauscht werden.
- Dieses Gerät ist für Kinder unter 8 Jahren nicht geeignet.
- Vorsicht! Achten Sie darauf, dass Kinder unter 8 Jahren die Energiestation nicht benutzen.  
Erklären Sie einem Kind gegebenenfalls, dass es sich bei der Energiestation nicht um ein Spielzeug handelt und dass mit der Energiestation daher nicht gespielt werden darf. Erläutern Sie einem Kind ausführlich den Umgang mit der Energiestation, so dass es die Energiestation benutzen kann, ohne sich damit in Gefahr zu bringen.
- Erläuterungen dazu finden Sie auch in der Bedienungsanleitung zu AIBO ERS-210 von Sony.

## *Gesetzliche Vorschriften*

Dieses Gerät wurde geprüft und erfüllt folgende Sicherheitsstandards:

EMV-Richtlinie 89/336/EWG

EMI EN55022/94+A1/95+A2/97, EN55014/93 + A1/97+A2/99,  
EN50081-1/92

EMS: EN55024/98, EN55014-2/97, EN61000-3-2/95, EN61000-3-3/95,  
EN50082-1/97

Die Station wurde als Gesamtsystem geprüft und erfüllt folgende Sicherheitsstandards:

EN60335-1/94 + A11/95 + A12/98 + A14/98  
EN60335-2-29/96

Hinweise zur Konformität mit dem CE-Zeichen (EMV)

- a) Dieses Gerät entspricht der europäischen Norm EN55022 Klasse B (digital) für die Verwendung in folgenden Gebieten: Wohngebiete, Gewerbegebiete und Leichtindustrieregionen.
- b) Dieses Gerät erfüllt die folgende europäische Richtlinie:  
89/336/EWG (EMV -Richtlinie)

## **Kundendienst**

Wie können Sie die AIBO-Kundendienst-Hotline erreichen?

Für Großbritannien: +44(0)-20-7365-2938

Für Deutschland: +49(0)-69-9508-6310

Für Frankreich: +33(0)-1-5569-5118

E-Mail-Adresse: [aibo@sonystyle-europe.com](mailto:aibo@sonystyle-europe.com)

Die Reproduktion ganz oder auszugsweise ist ohne schriftliche Genehmigung untersagt. Alle Rechte vorbehalten.



„OPEN-R“ ist die Standardschnittstelle für ein Spielrobotersystem, das Sony aktiv fördern möchte. Ziel dieser Schnittstelle ist es, die Funktionen und Merkmale von Spielrobotern mit Hilfe einer flexiblen Kombination von Hardware und austauschbarer Software für unterschiedliche Anwendungsmöglichkeiten zu erweitern. AIBO ERS-210 und die Energiestation ERF-ERA-210P1 entsprechen der OPEN-R-Version 1.1.

- „AIBO“, das AIBO-Logo, „OPEN-R“ und das OPEN-R-Logo sind eingetragene Marken der Sony Corporation.
- „Memory Stick“, „,“ und „**MEMORY STICK**“ sind Marken der Sony Corporation.
- Alle anderen System- und Produktnamen sind Marken der jeweiligen Eigentümer. In diesem Handbuch sind Marken und urheberrechtlich geschützte Materialien nicht mit “™” oder “©” gekennzeichnet.



<http://www.aibo.com/>

# Inhalt

Funktionen und Merkmale der Energiestation .....	7
Lage und Funktion der Teile und Bedienelemente .....	8
Laden des Akkus in AIBO .....	10
Laden eines Ersatzakkus .....	13
Überprüfen von AIBOs Einstellungen .....	15
Vornehmen verschiedener Einstellungen .....	16
Einstellen der Zeitzone .....	16
Einstellen von Datum und Uhrzeit .....	17
Einstellen des Anzeigeformats von Datum und Uhrzeit .....	19
Einstellen des Lautstärkepegels von AIBOs Lautäußerungen .	21
Umgang mit der Energiestation .....	23
Reinigung .....	23
Störungsbehebung .....	24
Tabelle der Zeitzonen .....	26
Technische Daten .....	28

# *Funktionen und Merkmale der Energiestation*

Die Energiestation ERA-210P1 (im Folgenden einfach “Station” genannt) ist eine dedizierte Ladestation für AIBO ERS-210. Mit der Energiestation können Sie:

- Den Akku in AIBO laden, während AIBO auf der Station sitzt.
- Einen Ersatzakku laden, während gleichzeitig der Akku in AIBO geladen wird.
- Über das Display eine Reihe von Einstellungen an AIBO vornehmen, ohne dass Sie dazu AIBOs Körperteile abnehmen müssen.
- Dank einer Hintergrundbeleuchtung im Display auch bei Dunkelheit den Ladezustand des Akkus oder die aktuelle Zeit ablesen.

## **Hinweise**

- Die Energiestation ERA-210P1 ist ein spezielles Akkuladegerät für den Lithium-Ionen-Akku ERA-201B1. Verwenden Sie diese Station nicht zum Laden anderer Akkus. Schlagen Sie dazu bitte in den mit dem Lithium-Ionen-Akku gelieferten Anweisungen nach.
- Die Energiestation ERA-210P1 kann ausschließlich mit Systemen der Serie ERS-210 verwendet werden. Sie darf nur über das Netzteil ERA-201P1 mit Strom versorgt werden und nur zum Laden von AIBO ERS-210 und/oder dem Akku ERA-201B1 verwendet werden. Schlagen Sie dazu in der mit dem Netzteil gelieferten Bedienungsanleitung nach.

# Lage und Funktion der Teile und Bedienelemente

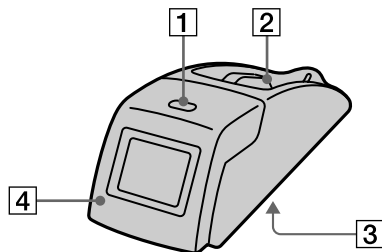

Mit geöffneter Abdeckung

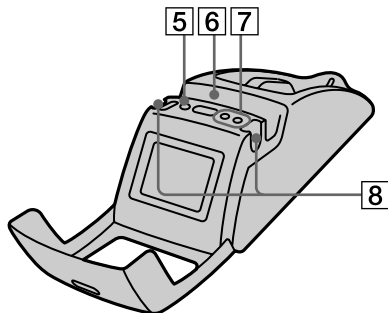

Display

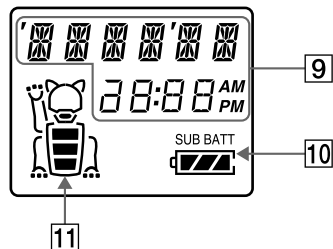



### **1 Taste MODE**

Mit dieser Taste können Sie zwischen den Anzeigen im Display umschalten.

### **2 Ladekontakte**

Über diese Kontakte wird der Akku in AIBO geladen, während AIBO auf der Station sitzt. Diese Kontakte berühren die Ladekontakte an AIBOs Bauch.

### **3 Netzteilanschluss (an der Unterseite der Station)**

Verbinden Sie ein Netzteil (das mit AIBO gelieferte oder ein zusätzlich erhältliches) mit diesem Anschluss.

### **4 Abdeckung**

### **5 Taste SET**

Mit dieser Taste stellen Sie eine Option ein oder machen eine Einstellung rückgängig.

### **6 Einschub für Ersatzakku**

Hier können Sie einen Ersatzakku einsetzen, um ihn zu laden.

### **7 Tasten +/-**

Mit + erhöhen Sie den Wert einer Einstellung, mit – verringern Sie ihn.

### **8 “Memory Stick”-Halter**

Hier können Sie nicht benutzte “Memory Sticks” aufbewahren.

### **9 Anzeige für Jahr, Monat, Tag, Uhrzeit, Zeitzone und Lautstärkepegel**

### **10 Anzeige SUB BATT**

Diese Anzeige erscheint nur, wenn sich ein Ersatzakku in der Station befindet. Hier können Sie den Ladezustand des Ersatzakkus ablesen.

### **11 AIBO-Symbol**

Dieses Symbol erscheint, wenn AIBO auf der Station sitzt. Hier können Sie den Ladezustand des Akkus in AIBO ablesen.

## Laden des Akkus in AIBO

Um den Akku in AIBOs Innerem aufzuladen, setzen Sie AIBO einfach auf die Station. Es empfiehlt sich, den Akku bei Zimmertemperatur (10 °C bis 30 °C) aufzuladen.

### Vorbereiten der Station

Verbinden Sie das Netzteil (mit AIBO geliefert oder zusätzlich erhältlich) mit der Station. Setzen Sie das Kabel in die Kerbe an der Unterseite der Station ein. Sie können das Kabel zur Vorderseite oder zur Rückseite der Station führen. Stecken Sie das Netzkabel in eine Netzsteckdose.

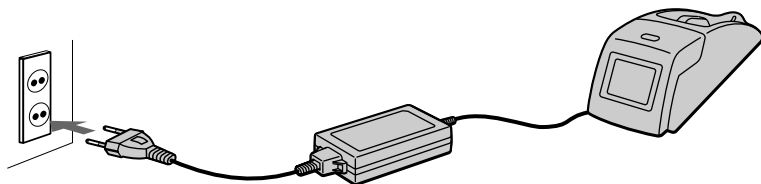

**Wenn das Kabel zur Vorderseite  
der Station geführt wird**

**Wenn das Kabel zur  
Rückseite der Station  
geführt wird**

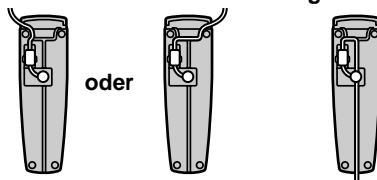

---

## Schalten Sie AIBO in den Pausemodus oder bringen Sie ihn in die Ladeposition. Setzen Sie AIBO dann auf die Station.

Das AIBO-Symbol erscheint im Display und Balken im AIBO-Symbol zeigen den Ladezustand des Akkus in AIBO an.

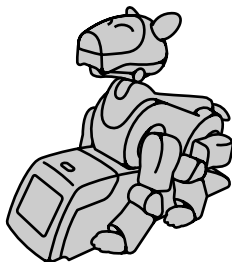

AIBO-Symbol

### Hinweise

- Erläuterungen zu AIBOs Ladeposition finden Sie im “Benutzerhandbuch” zur jeweiligen AIBO-ware.
- Die Ladeposition für AIBO steht nicht in jeder AIBO-ware zur Verfügung.

---

## Hinweise zum Aufladen von AIBO

AIBO wird automatisch aufgeladen, wenn er sich in einem der folgenden Modi befindet:

- AIBO befindet sich im Pausemodus.
- AIBO schläft usw.

### Hinweis

Der Schlafmodus usw. variiert je nach der verwendeten AIBO-ware.

## Während des Ladens

Das AIBO-Symbol macht das Maul auf und zu.



### Hinweise

- Wenn das AIBO-Symbol im Display erscheint, AIBO das Maul aber nicht auf und zu macht, wird der Akku nicht geladen.
- Wenn der Akku in AIBO aufgeladen werden soll und AIBO sich im aktiven Modus befindet, drücken Sie die Pausetaste auf seiner Brust und setzen Sie ihn auf die Station.

## Ladezustand

Fast leer	Zur Hälfte geladen	Fast voll	Voll
A line-art icon of AIBO's torso with a battery symbol containing one-quarter of the bar filled.	A line-art icon of AIBO's torso with a battery symbol containing half of the bar filled.	A line-art icon of AIBO's torso with a battery symbol containing three-quarters of the bar filled.	A line-art icon of AIBO's torso with a full battery bar and its right paw raised.

## Wenn der Akku in AIBO vollständig geladen ist

Das AIBO-Symbol im Display hebt die rechte Pfote.

### Hinweis

Wenn alle Balken zur Anzeige des Ladezustands gleichzeitig blinken, so wird der Akku nicht ordnungsgemäß geladen. Überprüfen Sie in diesem Fall, ob der Akku korrekt eingesetzt ist. Wenn die Balken noch immer blinken, ist möglicherweise der Akku defekt. Beenden Sie sofort den Ladevorgang und wenden Sie sich an den Händler, bei dem Sie den Akku erworben haben, oder an die AIBO-Kundendienst-Hotline.

## Laden eines Ersatzakkus

Sie können einen Ersatzakku laden, indem Sie diesen in die Station einsetzen.

---

**Öffnen Sie die Abdeckung der Station. Setzen Sie dann den Akku in den Einschub für den Ersatzakku ein, und zwar so, dass die Seite mit der Beschriftung auf Sie weist, und schließen Sie die Abdeckung.**

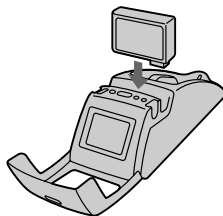

---



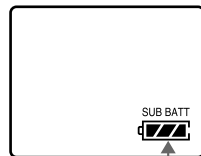

### Während der Akku geladen wird

Die Anzeige SUB BATT erscheint im Display. An den Balken in der Anzeige SUB BATT können Sie den Ladezustand des Ersatzakkus ablesen:



Anzeige SUB BATT

## Ladezustand

Fast leer	Zur Hälfte geladen	Fast voll	Voll
			

### Wenn der Ersatzakku vollständig aufgeladen ist

Alle Balken in der Anzeige SUB BATT leuchten.

#### Hinweise

- Lassen Sie den geladenen Akku nicht in der Station. Andernfalls können der Akku und die Station beschädigt werden.
- Wenn alle Balken zur Anzeige des Ladezustands gleichzeitig blinken, so wird der Akku nicht ordnungsgemäß geladen. Überprüfen Sie in diesem Fall, ob der Akku korrekt eingesetzt ist. Wenn die Balken noch immer blinken, ist möglicherweise der Akku defekt. Beenden Sie sofort den Ladevorgang und wenden Sie sich an den Händler, bei dem Sie den Akku erworben haben, oder an die AIBO-Kundendienst-Hotline.

## Überprüfen von AIBOs Einstellungen

Wenn AIBO auf der Station sitzt, können Sie mit der Taste MODE seine Einstellungen anzeigen lassen.

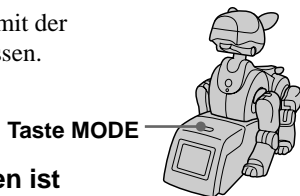

### Wenn die Abdeckung der Station offen ist

Mit jedem Tastendruck auf MODE wechseln die angezeigten Informationen, und zwar in folgender Reihenfolge:

Datum und Uhrzeit → Zeitzone → Anzeigeformat von Datum und Uhrzeit  
→ Lautstärkepegel von AIBOs Lautäußerungen

### Wenn die Abdeckung der Station geschlossen ist

Mit jedem Tastendruck auf MODE wechseln die angezeigten Informationen, und zwar in folgender Reihenfolge: Datum und Uhrzeit → Lautstärkepegel von AIBOs Lautäußerungen

#### Hinweise

- Im Display erscheint keine Anzeige, wenn AIBO nicht auf der Station sitzt. Wenn Sie in diesem Fall versuchen, mit der Taste MODE zwischen den angezeigten Informationen zu wechseln, blinkt das AIBO-Symbol mehrere Sekunden lang.
- Wenn die Abdeckung der Station geschlossen ist, leuchtet das Display jedes Mal etwa 10 Sekunden lang auf, wenn Sie die Taste MODE drücken. Wenn die Abdeckung der Station offen ist, leuchtet das Display jedes Mal etwa eine Minute lang auf, wenn Sie die Taste MODE drücken.

## *Vornehmen verschiedener Einstellungen*

Wenn AIBO auf der Station sitzt, können Sie verschiedene Einstellungen vornehmen, zum Beispiel die Uhrzeit oder den Lautstärkepegel von AIBOs Lautäußerungen.

### *Einstellen der Zeitzone*

Durch die Einstellung der Zeitzone geben Sie den Zeitunterschied (in Stunden) zwischen Ihrem aktuellen Aufenthaltsort und der Weltzeit (Greenwich-Zeit, Universal Time Coordinated = UTC) an. Dieser Unterschied wird als ganze Zahl zwischen -12 und +12 ausgedrückt. Die Zeitzone für Hawaii wird zum Beispiel als -10 angegeben. Eine Auflistung der Zeitzonen der Welt finden Sie unter "Tabelle der Zeitzonen" auf Seite 26 und Seite 27.

- 
- 1 Setzen Sie AIBO auf die Station und öffnen Sie die Abdeckung der Station.**

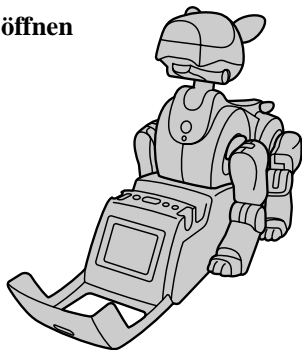



---

**2 Drücken Sie MODE so oft, bis die Zeitzone angezeigt wird.**



---

**3 Wählen Sie mit der Taste SET die Zeitzone aus.**

Die Zeitzoneangabe beginnt zu blinken.

---

**4 Stellen Sie mit den Tasten +/- die Zeitzone ein. Drücken Sie dann die Taste MODE.**

Damit haben Sie die Einstellung vorgenommen und die Zeitzone wird wieder angezeigt.

---

**Hinweis**

Bei der Zeitzonefunktion wird die Sommerzeit nicht berücksichtigt.

---

## *Einstellen von Datum und Uhrzeit*

---

**1 Setzen Sie AIBO auf die Station und öffnen Sie die Abdeckung der Station (Seite 16).**

---

**2 Drücken Sie MODE so oft, bis Datum und Uhrzeit angezeigt werden.**

---

**3 Stellen Sie mit der Taste SET Datum und Uhrzeit ein.**

Die Jahresangabe beginnt zu blinken.



---

**4 Stellen Sie mit den Tasten +/- das Jahr ein. Drücken Sie dann die Taste MODE.**

Die Monatsangabe beginnt zu blinken.

---

**5 Stellen Sie mit den Tasten +/- den Monat ein. Drücken Sie dann die Taste MODE.**

Die Tagesangabe beginnt zu blinken.

---

**6 Stellen Sie mit den Tasten +/- den Tag ein. Drücken Sie dann die Taste MODE.**

Die Stundenangabe beginnt zu blinken.

---

**7 Stellen Sie mit den Tasten +/- die Stunden ein. Drücken Sie dann die Taste MODE.**

Die Minutenangabe beginnt zu blinken.

---

**8 Stellen Sie mit den Tasten +/- die Minuten ein. Drücken Sie dann die Taste MODE.**

Damit haben Sie die Einstellung vorgenommen und Datum und Uhrzeit werden wieder angezeigt.

---

## *Einstellen des Anzeigeformats von Datum und Uhrzeit*

Mit den unten angegebenen Schritten können Sie einstellen, in welchem Format Datum und Uhrzeit angezeigt werden sollen.

---

**1 Setzen Sie AIBO auf die Station und öffnen Sie die Abdeckung der Station (Seite 16).**

---

**2 Drücken Sie die Taste MODE so oft, bis das aktuelle Anzeigeformat erscheint.**



---

### 3 Stellen Sie mit der Taste SET das Anzeigeformat für das Datum ein.

Das Anzeigeformat für das Datum beginnt zu blinken.

Als Anzeigeformat stehen “YYMMDD” (Jahr, Monat, Tag), “MMDDYY” (Monat, Tag, Jahr) und “DDMMYY” (Tag, Monat, Jahr) zur Wahl.

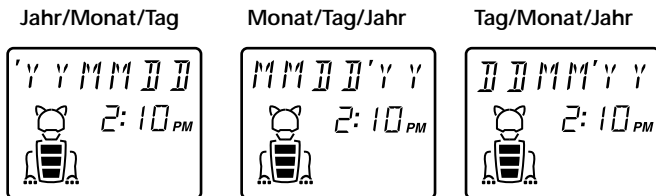

---

### 4 Wählen Sie mit den Tasten +/- ein Anzeigeformat aus. Stellen Sie dann mit der Taste MODE das Anzeigeformat für die Uhrzeit ein.

Das Anzeigeformat für die Uhrzeit beginnt zu blinken.

---

### 5 Wählen Sie mit den Tasten +/- das 12- oder das 24-Stunden-Format aus. Drücken Sie dann die Taste MODE.

Damit haben Sie die Einstellung vorgenommen und Datum- und Uhrzeitformat werden wieder angezeigt.

---

## Hinweise

- Datum- und Uhrzeitformate werden auf die Standardeinstellungen zurückgesetzt, wenn Sie die Station von der Netzsteckdose trennen. Sie müssen diese Formate also erneut einstellen, wenn Sie die Station wieder mit einer Netzsteckdose verbinden.
- Die Standardeinstellung für das Datumsformat lautet “Jahr, Monat, Tag”. Die Standardeinstellung für das Uhrzeitformat ist das 12-Stunden-Format.

## *Einstellen des Lautstärkepegels von AIBOs Lautäußerungen*

---

**1** Setzen Sie AIBO auf die Station und öffnen Sie die Abdeckung der Station (Seite 16).

---

**2** Drücken Sie **MODE** so oft, bis der Lautstärkepegel angezeigt wird.



**3** Stellen Sie mit der Taste **SET** den Lautstärkepegel ein.

Die aktuelle Einstellung des Lautstärkepegels beginnt zu blinken.

---

#### 4 Ändern Sie mit den Tasten +/- den Lautstärkepegel. Drücken Sie dann die Taste MODE.

Damit haben Sie die Einstellung vorgenommen und der Lautstärkepegel wird wieder angezeigt.

---

##### **Hinweise**

- Um eine Einstellung zu verwerfen, drücken Sie die Taste SET. Die aktuellen Einstellungen werden daraufhin wieder angezeigt.
- Sie können die Einstellungen nur vornehmen, wenn AIBO auf der Station sitzt. Wenn AIBO nicht auf der Station sitzt und Sie etwas einzustellen versuchen, blinkt das AIBO-Symbol mehrere Sekunden lang.
- Wenn die Abdeckung der Station offen ist, schaltet sich die Hintergrundbeleuchtung des Displays jedes Mal für etwa eine Minute ein, wenn Sie eine Taste drücken.
- Wenn Sie die Abdeckung der Station schließen, während Sie eine Einstellung vornehmen, wird die Einstellung nicht gespeichert. Statt dessen gilt weiterhin die aktuelle Einstellung für Datum, Uhrzeit oder Lautstärkepegel.

## *Umgang mit der Energiestation*

- Wenn AIBO auf der Station sitzt, achten Sie darauf, dass keine Gegenstände in seiner Nähe ihn in seinen Bewegungen behindern.
- Berühren Sie den Ladekontakt nicht mit der Hand. Andernfalls könnte der Kontakt verschmutzt werden, was zu einer Beeinträchtigung der Verbindung führt.
- Setzen Sie ausschließlich einen Akku, der für AIBO gedacht ist, in den Einschub für den Ersatzakku ein.
- Drücken Sie mit der Hand oder dem Ellenbogen nicht zu fest auf die Station.
- Lassen Sie die Station nicht fallen und schütteln Sie sie nicht. Andernfalls könnte sie beschädigt werden.
- Setzen Sie die Station keinen sehr hohen Temperaturen aus, wie sie zum Beispiel in einem in der Sonne geparkten Auto entstehen können. Andernfalls könnte sie sich verformen oder anderweitig beschädigt werden.
- Schützen Sie die Station vor Feuchtigkeit.
- Erläuterungen zu dem Akku und dem Netzteil, die mit AIBO geliefert werden, finden Sie in der Bedienungsanleitung zu AIBO.

## *Reinigung*

- Reinigen Sie die Station mit einem trockenen, weichen Tuch.
- Verwenden Sie keine flüchtigen Lösungsmittel. Diese könnten die Oberfläche der Station angreifen.

## Störungsbehebung

Sollte eine der folgenden Störungen auftreten, versuchen Sie, diese anhand der folgenden Checkliste zu beheben. Sollte sich das Problem auf diese Weise nicht lösen lassen, wenden Sie sich bitte an die AIBO-Kundendienst-Hotline (Seite 4).

Symptom	Ursache/Abhilfe
Das AIBO-Symbol im Display blinkt, wenn Sie eine Taste auf der Station drücken.	AIBO sitzt nicht richtig auf der Station. → Setzen Sie AIBO richtig auf die Station (Seite 11).
Das Display leuchtet nicht, obwohl AIBO auf der Station sitzt.	Die Verbindung zwischen Station, Netzteil und Netzsteckdose ist nicht korrekt. → Verbinden Sie diese Komponenten richtig (Seite 10).
Alle Balken zur Anzeige des Ladezustands im AIBO-Symbol blinken gleichzeitig.	In AIBO befindet sich kein Akku. → Setzen Sie den Akku ein und setzen Sie AIBO auf die Station (Seite 11). Der Akku ist möglicherweise defekt. → Tauschen Sie ihn gegen einen neuen aus (Seite 12).
Das Laden geht nicht zu Ende./Alle Balken zur Anzeige des Ladezustands der Anzeige SUB BATT blinken gleichzeitig.	Der Akku ist möglicherweise defekt. → Tauschen Sie ihn gegen einen neuen aus (Seite 14).



Symptom	Ursache/Abhilfe
<p>Der Ladevorgang beginnt nicht, auch wenn Sie AIBO auf die Station setzen.</p>	<p>AIBO befindet sich im aktiven Modus.</p> <p>→ Drücken Sie die Pausetaste auf AIBOs Brust. Je nach der verwendeten AIBO-ware wechselt AIBO automatisch in den Schlafmodus, wenn er auf der Station sitzt. Näheres dazu finden Sie im Benutzerhandbuch zu der betreffenden AIBO-ware.</p>
<p>Das Laden geht nicht zu Ende.</p>	<p>AIBO hat in den aktiven Modus gewechselt. Der Ladevorgang wurde unterbrochen.</p> <p>→ Der Akku in AIBO wird nur aufgeladen, wenn sich AIBO im Pause- oder Schlafmodus befindet. Je nach der verwendeten AIBO-ware wechselt AIBO unter Umständen automatisch in den aktiven Modus oder in den Schlafmodus, wenn er auf der Station sitzt. Näheres dazu finden Sie im Benutzerhandbuch zu der betreffenden AIBO-ware.</p>

# Tabelle der Zeitzone

Geben Sie anhand dieser Tabelle die richtige Zeitzone ein.

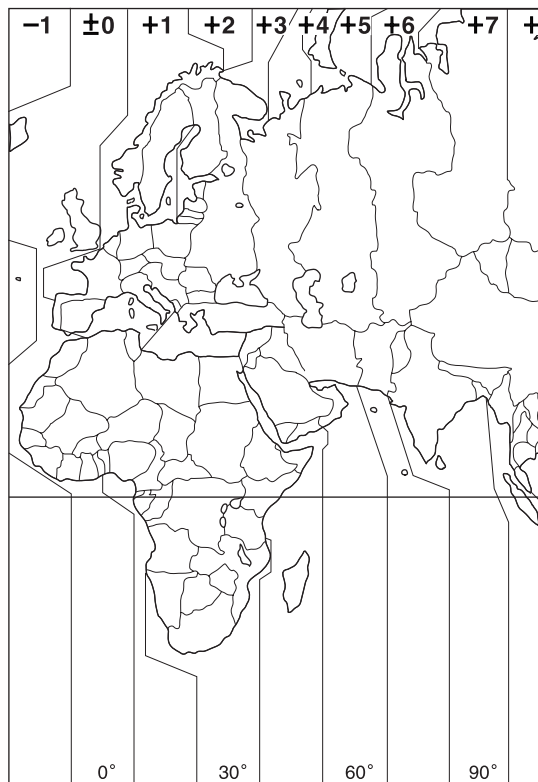

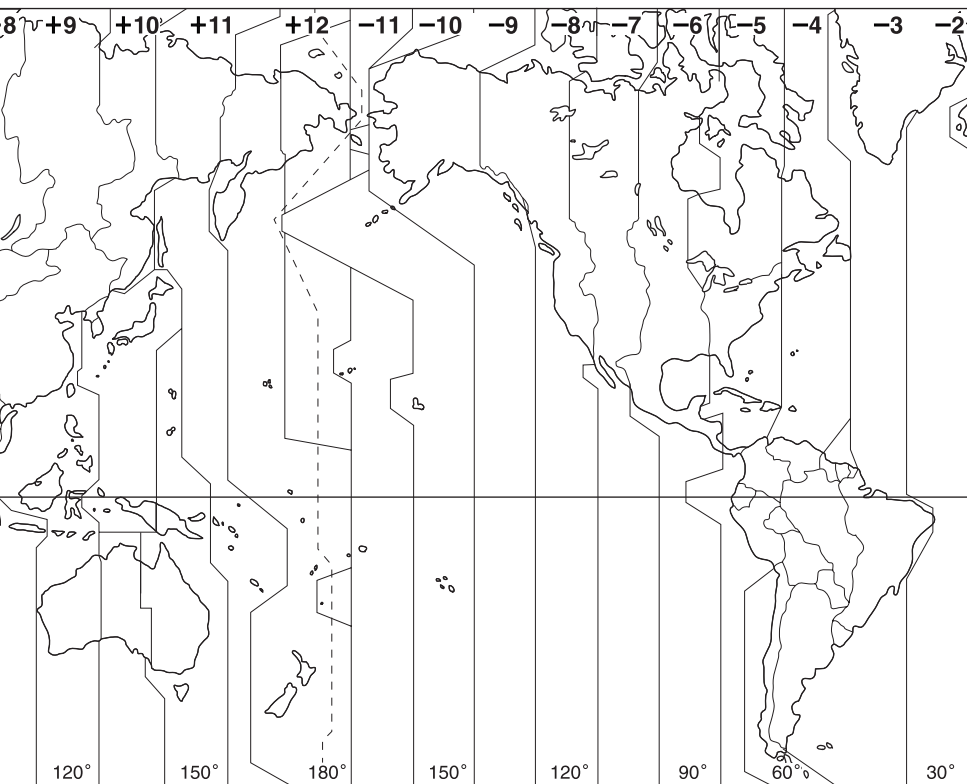

# Technische Daten

## Betriebsspannung

16 V Gleichstrom

## Leistungsaufnahme

30 W

## Ausgangsspannung

1,5 A bei 16 V Gleichstrom  
(beim Laden des Akkus in  
AIBO)

1 A bei 8,4 V Gleichstrom  
(beim Laden eines  
Ersatzakkus)

## Ladedauer

ca. 2 Stunden\* (beim Laden  
des Akkus in AIBO) (Seite  
10)

ca. 3 Stunden (beim Laden  
eines Ersatzakkus)

## Display

LCD-Display mit  
Hintergrundbeleuchtung  
Größe: ca. 40 × 50 mm

## Abmessungen

ca. 100 × 94,5 × 347,5 mm  
(B/H/T)

## Gewicht

ca. 550 g

## Betriebstemperatur

5 bis 35 °C

## Luftfeuchtigkeit bei Betrieb

20 bis 80 %

## Lagertemperatur

-20 bis 60 °C

## Luftfeuchtigkeit bei Lagerung

10 bis 90 %

## Akkuladepkapazität

2300 Ah

## Mitgeliefertes Zubehör

Bedienungsanleitung

\* Die angegebene Ladedauer bezieht sich auf die gesamte Zeitspanne, in der sich AIBO im Pause- oder im Schlafmodus befindet. Wenn AIBO in den aktiven Modus wechselt, wird der Ladevorgang unterbrochen.

Änderungen, die dem technischen Fortschritt dienen, bleiben vorbehalten.







---

Sony **on**line

<http://www.world.sony.com/>

---

Printed on recycled paper

Printed in Japan



\* 4 6 5 2 0 9 2 1 1 \* (1)