

HU

Magyar

AQUALTIS

AQSF 291 U

Összefoglalás

Üzembe helyezés, 50–51

Kicsomagolás és vízszintbe állítás
Víz- és elektromos csatlakozás
Műszaki adatok

A készülék leírása, 52–53

Kezelőpanel

A mosási ciklusok végrehajtása, 54

Programok és opciók, 55

Programtáblázat
Opciók

Mosószerek és mosandók, 56

Mosószer
A mosandó ruhák előkészítése
Mosási tanácsok
A bepakolt ruhák kiegyensúlyozására szolgáló rendszer

Óvintézkedések és tanácsok, 57

Általános biztonság
Hulladékelhelyezés
Az ajtó kézi nyitása

Karbantartás és ápolás, 58

A víz elzárása és az elektromos áram kikapcsolása
A készülék tisztítása
A mosószer-adagoló fiók tisztítása
A dob tisztítása
A szivattyú tisztítása
A vízbevezető cső ellenőrzése

Rendellenességek és elhárításuk, 59

HU

Üzembe helyezés

HU

! E kézikönyv megőrzése azért fontos, hogy bármikor elővehesse, és megnézhesse. A készülék eladása, továbbadása, vagy költöztetése esetén figyeljen arra, hogy a kézikönyv a mosógéppel maradjon.

! Figyelmesen olvassa el az utasításokat: fontos információkat tartalmaznak az üzembe helyezésről, a használatról és a biztonságról.

! A garancia mellett az üzembehelyezéshez szükséges eszközök is a kézikönyvet tartalmazó csomagban találhatóak.

Kicsomagolás és vízszintbe állítás

Kicsomagolás

1. A mosógép kicsomagolása után ellenőrizze, hogy az nem szenvedett-e sérülést a szállítás során. Ha a készüléken sérülést talál, ne csatlakoztassa, és forduljon a viszonteladóhoz.

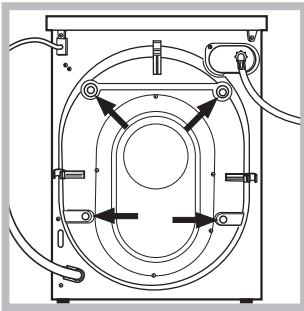

2. A készülék hátsó részén csavarozza ki a szállításhoz szükséges 4 védőcsavart és távolítsa el a hozzájuk tartozó távtartót (lásd ábra).

3. A furatokat zárja le a csomagban található műanyag dugókkal!

4. Őrizzen meg minden darabot, mert a mosógép esetleges elszállításakor a készülék belső károsodásának megelőzése érdekében szükség lesz azok visszaszerelésére.

! A csomagolóanyag nem gyermekjáték!

Vízszintbe állítás

1. A mosógépet sík és kemény padlóra állítsa, úgy, hogy ne érjen falhoz, vagy bútorhoz!

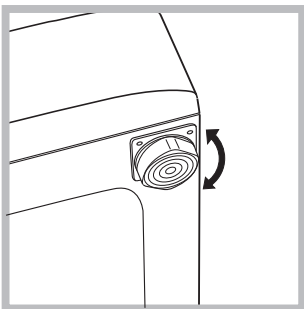

2. Az egyenetlenségeket a talpak ki-, illetve becsavarásával kompenzálhatja. Állítsa vízszintbe a készüléket (a lejtésnek 2 foknál kisebbnek kell lenni).

! A pontos szintezés stabilitást nyújt és megakadályozza a főképp a centrifugálási fázisban jelentkező rezgések és zaj keletkezését.

! Amennyiben a készüléket szőnyegpadlón vagy szőnyegen helyezi el, a lábakat úgy állítsa be, hogy a mosógép alatt elegendő hely maradjon a szellőzésre!

Víz- és elektromos csatlakozás

A vízbevezető cső csatlakoztatása

! A vízbevezető cső hálózatba való bekötése előtt folyassa ki a vizet, míg az áttetszővé nem válik.

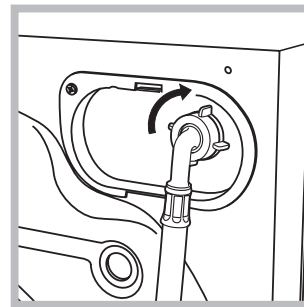

1. A vízbevezető cső csatlakoztatásához csavarozza a csövet a készülék hátoldalán jobbra fent található vízbemeneti csonkra (lásd ábra).

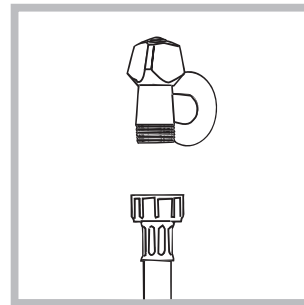

2. A vízbevezető cső csatlakoztatásához csavarozza fel a csövet egy 3/4"-os külső menettel rendelkező hidegvíz-csapra (lásd ábra).

3. Ügyeljen arra, hogy a csövön ne legyen törés vagy szűkület.

! A csap víznyomásának a műszaki adatok táblázatában szereplő határértékek között kell lennie (lásd a szemben lévő oldalt).

! Amennyiben a vízbevezető cső nem elég hosszú, forduljon szaküzlethez vagy engedéllyel rendelkező szakemberhez.

! Sohase szereljen fel használt, vagy öreg vízbevezető csövet, hanem a készülékhez mellékelt csöveket használja.

A leeresztőcső csatlakoztatása

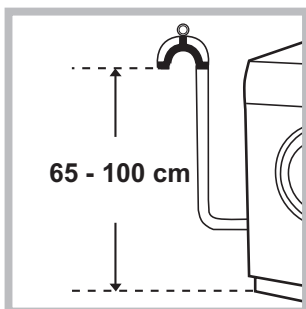

A leeresztőcsövet csatlakoztassa lefolyóhoz vagy a padlótól 65 és 100 cm közötti magasságban lévő fali lefolyószifonhoz, vigyázva arra, nehogy megtörje!

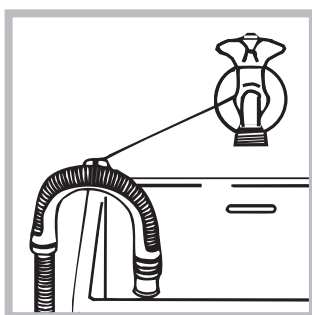

A leeresztőcsövet a mosdó vagy a kád szélére is akaszthatja úgy, hogy a tartozékok között lévő vezetőt a csaphoz erősíti (lásd ábra). A leeresztőcső szabad végének nem szabad vízbe merülnie.

! Toldások használata nem javasolt. Amennyiben feltétlenül szükséges, a toldás átmérője egyezzen meg az eredeti csőével, és semmiképpen se legyen 150 cm-nél hosszabb.

Elektromos csatlakoztatás

Mielőtt a csatlakozódugót az aljzatba dugná, bizonyosodjon meg az alábbiakról:

- Az aljzat földelése megfelel a törvény által előírtak.
- Az aljzat képes elviselni a készülék műszaki adatait tartalmazó táblázatban megadott maximális teljesítményfelvételt (lásd szemben).
- A hálózat feszültsége a műszaki adatokat tartalmazó táblázatban szereplő értékek közé esik (lásd szemben).
- Az aljzat kompatibilis a készülék csatlakozódugójával. Ellenkező esetben cseréltesse ki az aljzatot vagy a csatlakozódugót.

! A készülék nem állítható fel nyílt téren, még akkor sem, ha a tér tetővel van fedve, mert nagyon a készüléket esőnek vagy zivataroknak kitenni nagyon veszélyes.

! A csatlakozódugónak a készülék helyére állítása után is könnyen hozzáférhetőnek kell maradnia.

! Ne használjon hosszabbítót vagy elosztót.

! A kábel ne legyen se megtörve, se összenyomva.

! A hálózati kábelt, valamint a csatlakozódugót csak engedéllyel rendelkező szakember cserélheti.

Figyelem! A fenti előírások figyelmen kívül hagyása esetén a gyártó elhárít minden felelősséget.

Műszaki adatok

Modell	AQSF 291 U
Méret	szélesség 59,5 cm magasság 85 cm mélység 47 cm
Ruhatöltet:	1-től 6 kg-ig
Elektromos csatlakozás	lásd a készüléken található, műszaki jellemzőket tartalmazó adattáblát!
Vízcsatlakozások	maximális nyomás 1 MPa (10 bar) minimális nyomás 0,05 MPa (0,5 bar) dob úrtartalma 40 liter
Centrifuga fordulatszám	1200 fordulat/perc-ig
Az 1061/2010/EU rendelet szerinti vizsgálati programok	☑ -as program; 60°C-os és 40°C-os hőmérséklet
	Ez a berendezés megfelel a következő Uniós Előírásoknak: - 2004/108/CE (Elektromágneses összeférhetőség) - 2002/96/CE - 2006/95/CE (Alacsony feszültség)

A készülék leírása

HU



AJTÓ



Az ajtó kinyitásához mindig a megfelelő fogantyút használja (lásd ábra).

MOSÓSZER-ADAGOLÓ FIÓK

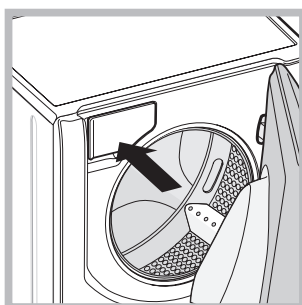

A mosószert adagoló fiók a készülék belsejében található, és az ajtó kinyitásával érhető el. A mosószerek adagolásához lásd a „Mosószerek és mosandók” fejezetet.

Megjegyzés: ragassza fel a mosószert adagoló fiókra a programok és opciók

leírását tartalmazó matricát. A matrica az e kézikönyvet tartalmazó csomagban található.

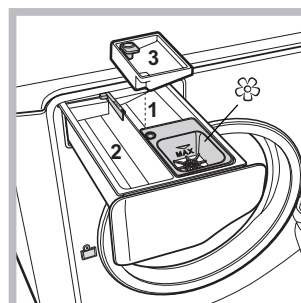

1. Mosószeres rekesz előmosáshoz: használjon mosóport!

! A mosószert betöltése előtt győződjön meg arról, hogy a 3-as berakható rekesz nincs ebben a rekeszben.

2. Mosószeres rekesz mosáshoz: használjon mosóport, vagy folyékony

mosószert. Az utóbbi esetében tanácsos azt közvetlenül a mosógép indítása előtt betölteni.

3. Berakható rekesz: Fehérítőszer

! A 3-as berakható rekesz használata kizárja az előmosást.

☼ Adalékanyag rekesz: öblítőhöz és folyékony adalékokhoz. Kérjük, sohase töltsen túl a rácson jelzett szintet, és az öblítőkoncentrátumokat mindig hígítsa föl!

Készenléti üzemmód

Ez a mosógép – az energiatakarékosságra vonatkozó legújabb előírásoknak megfelelően – automatikus kikapcsolási (készenléti) rendszerrel van ellátva, mely a használat 30 percnyi szüneteltetése esetén bekapcsol. Nyomja meg röviden a ON/OFF  gombot, és várjon, amíg a készülék újrabekapcsol.

Kezelőpanel

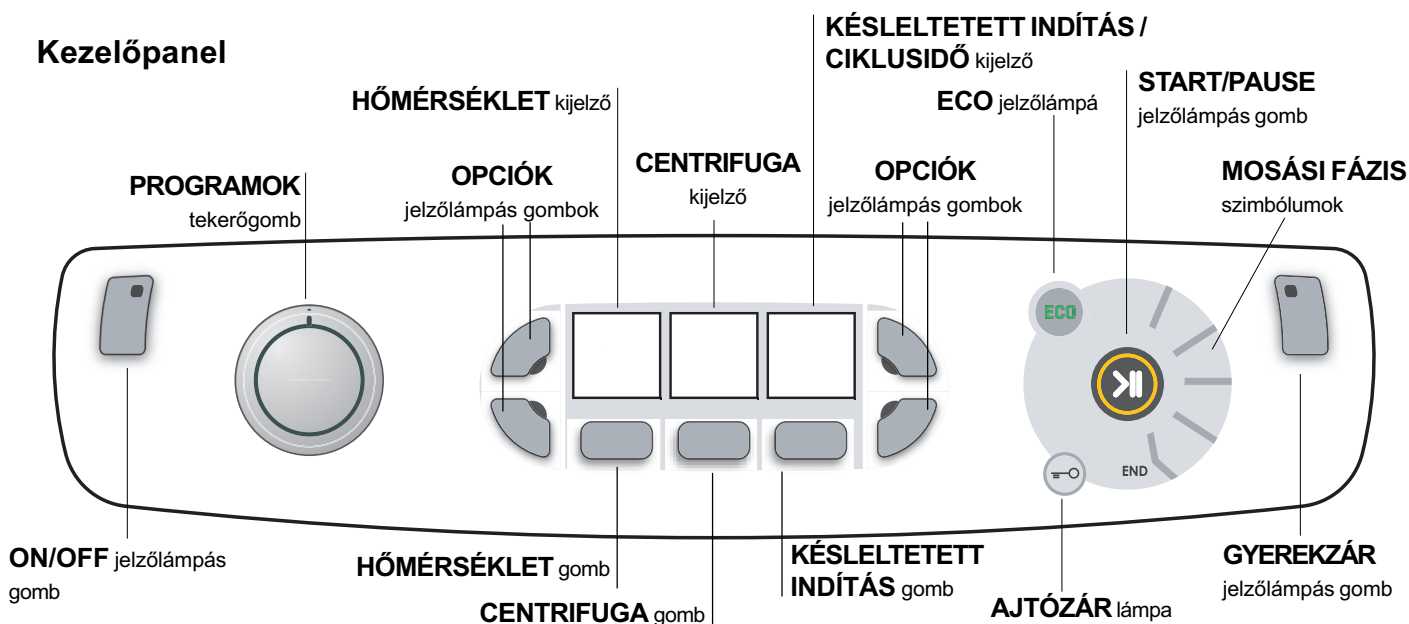

ON/OFF jelzőlámpás gomb ☺: a készülék be- vagy kikapcsolásához nyomja meg röviden ezt a gombot. A készülék bekapcsolását zöld jelzőlámpa jelzi. A mosógép mosás közben történő leállításához hosszan, kb. 3 másodpercig tartsa lenyomva a nyomógombot – a gomb rövid, vagy véletlen megnyomása nem kapcsolja le a készüléket. A mosógép mosás közben történő leállítása magát a mosást is nullázza.

PROGRAMOK tekerőgomb: a tekerőgomb mindkét irányban elforgatható. A helyes program beállításához lásd „Programtáblázat”. A mosás során a tekerőgomb nem mozdul.

HŐMÉRSÉKLET gomb 🌡️: a hőmérséklet-beállítások megváltoztatásához nyomja meg ezt a gombot – a kiválasztott érték megjelenik a fenti kijelzőn (lásd „A mosási ciklusok végrehajtása”).

CENTRIFUGA gomb 🌀: a centrifugabeállítások megváltoztatásához nyomja meg a gombot – a kiválasztott érték megjelenik a fenti kijelzőn (lásd „A mosási ciklusok végrehajtása”).

KÉSLELTETETT INDÍTÁS gomb ⌚: a kiválasztott program késleltetett indításának beállításához nyomja meg ezt a gombot – a kiválasztott érték megjelenik a fenti kijelzőn (lásd „A mosási ciklusok végrehajtása”).

OPCIÓK jelzőlámpás gombok: az alkalmazható opciók kiválasztásához nyomja meg ezt a gombot. A kiválasztott opcióhoz tartozó jelzőlámpa kigyullad (lásd „A mosási ciklusok végrehajtása”).

MOSÁSI FÁZIS ikonok: kigyulladásukkal jelzik, hogy éppen hol tart a ciklus (Mosás 🧺 - Extra Öblítés 🧺 - Centrifugá 🌀 - Kiszivattyúzás 🚰). A END felirat a ciklus legvégén gyullad csak ki.

START/PAUSE jelzőlámpás gomb: ha a zöld jelzőlámpa lassan villog, a mosás indításához nyomja meg a gombot. A ciklus elindításával a jelzőlámpa állandó fényel kezd világítani. A mosás szüneteltetéséhez ismételtlen nyomja meg a gombot; a jelzőlámpa narancssárga fényel kezd el villogni. Amennyiben az „Ajtózár” 🔒 lámpa világít, kinyithatja az ajtót. Hogy a mosást a készülék onnan folytassa, ahol azt ön korábban megszakította, nyomja meg ismét a gombot.

AJTÓZÁR lámpa 🔒: jelzi, hogy az ajtó zárva van. Az ajtó kinyitásához a ciklust szüneteltetni kell (lásd „A mosási ciklusok végrehajtása”).











GYEREKZÁR jelzőlámpás gomb 👶: a kezelőpanel gombjainak lezárásához, illetve aktiválásához tartsa a gombot kb. 2 másodpercig lenyomva. Ha a lámpa világít, az azt jelenti, hogy a gyerekzár be van kapcsolva. Ez a funkció megakadályozza a programok véletlen átállítását, főképp, ha gyerekek is vannak a lakásban.

ECO jelzőlámpa: a ECO szimbólum akkor gyullad ki, ha a mosási paraméterek megváltoztatásával 10%-nál nagyobb az elektromosenergia-megtakarítás; Ezenkívül, mielőtt a készülék készenléti üzemmódra kapcsolna, a szimbólum néhány másodpercre bekapcsol; kikapcsolt készüléknél a becsült energiamegtakarítás nagyjából 80%-os.

A mosási ciklusok végrehajtása

HU

MEGJEGYZÉS: a mosógép első használatakor végezzen el egy üres mosást 90 °C-os pamutprogrammal, előmosás nélkül, mosószer használatával.

- 1. KAPCSOLJA BE A KÉSZÜLÉKET.** Nyomja meg a  gombot. Az összes jelzőlámpa kigyullad egy másodpercre, utána csak a  gomb lámpája marad égve, az START/PAUSE lámpa pedig lassan villog.
- 2. PAKOLJA BE A MOSANDÓ RUHÁKAT.** Nyissa ki az ajtót. Tegye be a ruhaneműt, ügyelve arra, hogy ne lépje túl a következő oldalon található programtáblázatban feltüntetett ruhatöltet-mennyiséget.
- 3. ADAGOLJA BE A MOSÓSZERT.** Vegye ki a fiókot és az „A készülék leírása” című fejezet szerint öntse a mosószert a megfelelő rekeszekbe.
- 4. ZÁRJA BE AZ AJTÓT.**
- 5. VÁLASSZA KI A PROGRAMOT.** A kívánt program kiválasztásához forgassa a PROGRAMOK tekerőgombot jobbra vagy balra; minden programhoz tartozik egy hőmérséklet-, egy centrifugasebesség-, valamint egy mosásiintenzitás-érték, melyek mind megváltoztathatók.
- 6. VÉGEZZE EL A MOSÁSI CIKLUS EGYÉNI BEÁLLÍTÁSÁT.** A beállítást a kezelőpanel megfelelő gombjaival végezheti el.
  **A hőmérséklet és/vagy a centrifugasebesség megváltoztatása.**
A készülék automatikusan kijelzi az elindított programhoz tartozó legmagasabb hőmérsékletet és centrifugasebességet, vagy a legutóbb kiválasztottakat, amennyiben azok kompatibilisek a kiválasztott programmal. A  gomb nyomogatásával a hőmérséklet fokozatosan csökkenthető egészen a hideg mosásig (□□). A  gomb nyomogatásával a centrifugasebesség fokozatosan csökkenthető egészen annak megállításaig (□□). A gomb legalsó értéken történő megnyomásával visszatérhet a maximális értékekhez.
! Kivétel: a PAMUT program kiválasztása esetén a hőmérséklet egészen 90°C-ig növelhető.
 **Késleltetett indítás beállítása.**
Nyomogassa a vonatkozó gombot, míg a késleltetés kívánt értéke meg nem jelenik. A beállítás közben a kijelző a késleltetés idejét és a villogó  szimbólumot fogja mutatni.
A késleltetett indítás beállítását követően a kijelzőn állandó fényel megjelenik a  szimbólum és a ciklusidő. A gomb egyszeri megnyomását követően a kijelzőn megjelenik a becsült maradékidő.
A késleltetett indítás törléséhez nyomogassa a gombot mindaddig, míg a kijelzőn meg nem jelenik az „OFF” felirat. Ekkor a  szimbólum eltűnik.
! Az START/PAUSE gomb megnyomásakor a késleltetés értéke csak lefelé módosítható.



A program tulajdonságainak módosítása.

Az egyéni igényei szerinti mosás beállításához nyomogassa az OPCIÓK gombokat.

• Az opció aktiválásához nyomja meg a gombot; a megfelelő lámpa kigyullad.

• Az opció törléséhez ismételten nyomja meg a gombot; a lámpa kialszik.

! Ha a kiválasztott opció a beállított programmal nem fér össze, a lámpa villogni kezd, a készülék hangjelzést bocsát ki (3 sípszó), az opció pedig nem lesz bekapcsolva.

! Ha a kiválasztott opció egy korábban beállított programmal nem fér össze, az elsőként kiválasztott opció lámpája villogni kezd, és csak a második opció lesz bekapcsolva, az ennek gombjához tartozó lámpa folyamatosan világít.

- 7. INDÍTSA EL A PROGRAMOT.** Nyomja meg az START/PAUSE gombot. A vonatkozó lámpa folyamatosan ég és az ajtó bezár (az AJTÓZÁR  lámpa ég). A ciklus során az aktuális fázis jelzésére mindig az éppen folyamatban lévő mosási fázis szimbóluma világít.
A programok menet közbeni módosításához az START/PAUSE gombbal állítsa a mosógépet szüneteltetésre; majd válassza ki a kívánt ciklust, és ismét nyomja meg az START/PAUSE gombot. Az ajtó menet közbeni kinyitásához nyomja meg az START/PAUSE gombot.
Amennyiben az AJTÓZÁR  lámpa kialudt, kinyithatja az ajtót. Hogy a mosást a készülék onnan folytassa, ahol azt ön korábban megszakította, ismét nyomja meg az START/PAUSE gombot.
- 8. A PROGRAM VÉGE.** Ezt a világító END felirat jelzi. Az ajtó azonnal kinyitható. Amennyiben villogna az START/PAUSE gomb lámpája, a ciklus befejezéséhez nyomja meg a gombot. Nyissa ki az ajtót, szedje ki a mosott holmit, és kapcsolja ki a készüléket.

! Amennyiben nullázni szeretne egy már elindított programot, tartsa mindaddig lenyomva a  gombot, míg a program meg nem szakad, és a készülék ki nem kapcsol.

Programok és opciók

HU

Programtáblázat

Szimbólum	Programleírás	Max. hőm. (°C)	Max. sebesség (ford./perc)	Mosószerek és adalékok			Max. ruhamennyiség (kg)	Programidő	
				Mosószer	Öblítő	Fehéritőszert			
Pamut programok									
	Pamut előmosással	90°	1200	●	●	-	6	(*) A mosási programok mosási ideje leolvasható a kijelzőről.	
	Pamut (1): erősen szennyezett fehér és magasabb hőmérsékleten mosható színes ruhák	60° (Max. 90°)	1200	●	●	●	6		
	Pamut (1-2): erősen szennyezett kényes fehér és színes ruhák.	40°	1200	●	●	●	6		
	Színes Pamut (3)	40°	1200	●	●	●	6		
	Ing	40°	600	●	●	●	2		
	Farmer	40°	800	●	●	-	2,5		
Speciális programok									
	Baba: erősen szennyezett kényes, színes ruhák.	40°	800	●	●	●	2		
	Műszál ellenálló szövetek	60°	800	●	●	●	2,5		
	Műszál kényes szövetek	40°	800	●	●	●	2,5		
	Ágynemű: ágyneműkhöz és törölközőkhöz	60°	1200	●	●	●	6		
	Anorák: libatollal bélelt ágy- és ruhaneműkhöz	30°	1000	●	●	-	1		
	Selyem: selyem ruhaneműkhöz, viszkózus anyagokhoz, fehérneműkhöz	30°	0	●	●	-	1		
	Gyapjú: gyapjú, kasmír stb. ruhaneműk mosásához.	40°	600	●	●	-	1		
	Vegyes 30*: az enyhén szennyezett ruhadarabok gyors felfrissítésére (nem javasolt gyapjú, selyem és kézzel mosandó ruhaneműkhöz)	30°	800	●	●	-	3		
Részleges programok									
	Extra öblítés	-	1200	-	●	●	6		
	Centrifugálás	-	1200	-	-	-	6		
	Kiszivattyúzás	-	0	-	-	-	6		

A kijelzőn megjelenő vagy a kézikönyben feltüntetett ciklusidők szokásos körülmények alapján becslött értékek. A tényleges időt számos tényező befolyásolhatja – pl. a bemeneti víznyomás, a környezeti hőmérséklet, a mosószer mennyisége, a ruhatöltet mennyisége és típusa, a ruhatöltet kiegyensúlyozása, a kiválasztott további opciók.

(*) Megjegyzés: Nagyjából 10 perccel az indítás után a készülék a ruhatöltet-mennyiség alapján újraszámítja, és megjeleníti a program végéig hátralévő időt.

A vizsgálószervek számára:

1) 2010/1061 szabvány szerinti vezérlőprogramok: állítsa be a -os programot 60 °C-os és 40 °C-os.

2) Hosszú pamut program: állítsa be a -es programot 40 °C-ra.

3) Rövid pamut program: állítsa be a -es programot 40 °C-ra.

Opciók

Szuper Mosás

A ciklus kezdetén felhasznált nagy mennyiségű víznek, valamint a hosszabb mosásidőnek köszönhetően a szupermosás opció nagy mosóhatást biztosít.

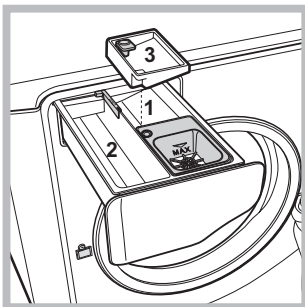

Használható **fehéritőszerezrel** vagy **anélkül**. Amennyiben fehériteni is szeretne, tegye be a 3-as berakható tartályt az 1-es rekeszbe. A fehéritőszer betöltése közben vigyázzon arra, hogy az a központi csapon jelzett „max” szintet ne lépje túl (lásd ábra).

Amennyiben csak

fehéritést szeretne végezni, teljes mosást nem, töltsse be a fehéritőt a 3-as berakható rekeszbe, állítsa be az Öblítés programot , és kapcsolja be a „Szuper Mosás” opciót .

! Nem kapcsolható be a , , , , , , , .

Vasaláskönnyítés

Ez az opció a gyűrődések keletkezésének csökkentése érdekében a megfelelő időben módosítja a mosási beállításokat és a centrifugasebességet. A ciklus végén a mosott holmik lassan forognak a dobban; a

„Vasaláskönnyítés” lámpa, valamint az START/PAUSE lámpa villog. A ciklus leállításához nyomja meg az START/PAUSE gombot, vagy a „Vasaláskönnyítés” gombot!

A Selyem program esetén a ciklus a mosandók öblítésével végződik, a „Vasaláskönnyítés” lámpa pedig villogni kezd. Az öblítővíz leeresztéséhez és a mosott holmik kiszedéséhez meg kell nyomni az START/PAUSE gombot, vagy a „Vasaláskönnyítés” gombot.

! Nem kapcsolható be a , , , , .

Időmegtakarítás

Ezzel az opcióval a kiválasztott ciklustól függően 30–50%-kal alacsonyabb programidő érhető el, egyúttal csökken a víz- és energiafogyasztás is. Ezt a ciklust a nem különösen koszos ruhadarabokhoz használja.

! Nem kapcsolható be a , , , , , , .

Extra Öblítés

Ezen opció alkalmazásával nő az öblítés, valamint a mosószermaradvány-eltávolítás hatékonysága.

Használata a mosószerekre különösen érzékeny bőrű embereknél ajánlott. Tanácsos ezt az opciót maximális ruhatöltet-mennyiséggel, illetve emelt mosószeradaggal használni.

! Nem kapcsolható be a , , .

Mosószeres és mosandók

HU

Mosószer

A mosószer kiválasztása és adagolt mennyisége a szövet típusának (pamut, gyapjú, selyem...), színének, a mosási hőmérsékletnek, a szennyezettség mértékének, valamint a víz keménységének a függvénye.

A mosószer megfelelő adagolása megakadályozza a pazarlást és kíméli a környezetet: még, ha biológiailag lebomló fajtájuk is, a mosószeresek olyan összetevőket tartalmaznak, amelyek megváltoztatják a természet egyensúlyát.

A következőket tanácsoljuk:

- A pamutból készült ruhaneműkhöz, valamint az előmosáshoz használjon mosóport.
- A kényesebb pamut ruhadarabokhoz, valamint az összes alacsony hőmérsékletű programhoz használjon folyékony mosószert.
- A gyapjú és selyem ruhadarabokhoz használjon kímélő folyékony mosószert.

A mosószert a mosás elindítása előtt be kell tölteni a megfelelő rekeszbe, vagy az adagolótegelybe, melyet utána közvetlenül be kell helyezni a dobba. Ebben az esetben viszont ne válassza ki a Pamut előmosással programot!

! Ne használjon kézi mosószert, mert túlzottan sok hab képződik.

A mosandó ruhák előkészítése

- A berámolás hajtsa jól ki a ruhadarabokat.
- A mosandót szövettípusuk (a ruhanemű címkéjén található szimbólum), illetve színük szerint válogassa szét, különösen odafigyelve arra, hogy a színes holmikát elválassza a fehérektől.
- Üritse ki a zsebeket, és vizsgálja meg a gombokat.
- Ne lépje túl a mosandók száraz tömegére vonatkozóan a "Programtáblázat" megadott értékeket.

Milyen nehezek a mosandó ruhák?

1 lepedő	400–500 g
1 párnahuzat	150–200 g
1 asztalterítő	400–500 g
1 fürdőköpeny	900–1200 g
1 törölköző	150–250 g
1 farmernadrág	400–500 g
1 ing	150–200 g

Mosási tanácsok

Ing: a különböző szövetű és színű ingek mosásához, maximális védelmük érdekében használja a megfelelő "Ing" programot .

Farmer: az összes farmervászonból készült ruhadarab mosásához használja a "Farmer" programot . A mosás előtt fordítsa ki a ruhadarabokat, és használjon folyékony mosószert.

Baba: a gyermekeknél előforduló tipikus foltok eltávolításához, egyúttal a gyermekek érzékeny bőrén allergiát okozó mosószer ruhák gyűrődéseiből való eltávolításának biztosításához használja a "Baba" programot . Ez a ciklus a baktériumok számának nagyobb vízmennyiség használatával és a különleges, mosószerhez adott fertőtlenítő adalékanyagok optimalizálásával való lecsökkentésére lett kifejlesztve. A mosás végeztével a készülék lassan forgatja a forgódobot. A ciklus leállításához nyomja meg az START/PAUSE gombot.

Selyem: az összes selyemholmi mosásához használja a Selyem programot . A kényesebb ruhaneműkhöz tanácsos speciálisan rájuk kifejlesztett mosószert használni.

Függönyök: használja a Selyem programot . Hajtogatva tegye párnahuzatba (vászonzsákba) vagy hálós zacskóba.

Gyapjú: az egyedüli mosógép, mely a Woolmark Companytól megkapta a rangos **Woolmark Platinum Care** ismertetőjelet (M.0508), mely tanúsítja az összes gyapjú ruhadarab gépi moshatóságát, még azokat is, amelyek címkéjén a „kézzel mosandó” jelölés  szerepel. A Gyapjú programmal az összes gyapjú ruhadarabot mosógépben moshatja, garantáltan a legjobb határfokon.

Anorák: Libatollal bélelt holmik, mint például (1 kg-nál könnyebb) szédzsekik, illetve párnák mosásához használja a megfelelő "Anorák"  programot.

Ágyneműk és törölközők: a háztartás összes ritkábban cserélt fehérneműjének egyetlen ciklus alatti mosásához használja a "Ágynemű" programot . Ez a program optimalizálja az öblítőszer adagolását, valamint időt és energiát takarít meg önnek. Folyékony mosópor használatát javasoljuk.

Makacs szennyeződések: a mosás előtt tanácsos beszappanozni a makacs szennyeződések, és ajánlatos a Pamut előmosással programot használni.

A bepakolt ruhák kiegyensúlyozására szolgáló rendszer

A túlzott zajhatás megelőzésére, valamint a mosandók egyenletes eloszlása érdekében a forgódob a centrifugafázis előtt a mosási centrifugasebességnél kicsit nagyobb sebességre kapcsol. Amennyiben a töltet kiegyensúlyozására irányuló próbálkozások nem vezetnek eredményre, a készülék az elméleti centrifugasebességnél lassabb centrifugálásra kapcsol. Jelentős kiegyensúlyozatlanság esetén a mosógép a centrifugálás előtt megpróbálja a töltetet megfelelően eloszlítani. A töltet megfelelő eloszlásának biztosítása érdekében ajánlatos a nagy ruhaneműket a kicsikkel összekeverni.

Óvintézkedések és tanácsok

! A készüléket a nemzetközi biztonsági szabványoknak megfelelően tervezték és gyártották. Ezeket a figyelmeztetéseket biztonsági okokból írjuk le, és figyelmesen el kell olvasni őket

Általános biztonság

- Ez a készülék háztartási használatra lett tervezve.
- A készüléket működtetésre alkalmatlan személyek (a gyerekeket is beleértve) nem használhatják, kivéve, amennyiben ezeket a személyeket egy, a biztonságukért felelős személy felügyeli, illetve a készülék használatát nekik elmagyarázza. Ne hagyja a gyerekeket felügyelet nélkül, és győződjön meg arról, hogy nem játszanak a készülékkel.
- Ne érjen a géphez mezítláb, illetve vizes vagy nedves kézzel vagy lábbal!
- A dugót sohase a tápkábel, hanem a dugó meghúzásával húzza ki az aljzatból!
- Ne nyúljon a leeresztett vízbe, mert forró lehet!
- Semmiképpen ne feszegesse az ajtót: megsérülhet a véletlen nyitást megakadályozó biztonsági retesz.
- Hiba esetén semmiképpen se nyúljon a gép belső részeihez, és ne próbálja megjavítani!
- Mindig ügyeljen arra, hogy gyermekek ne mehessenek a működő gép közelébe.
- Amennyiben a készüléket át kell helyezni, azt két vagy három személy végezze, maximális odafigyeléssel! Soha ne próbálja meg a készüléket egyedül elmozdítani, mert az nagyon nehéz.
- A mosandó berakása előtt ellenőrizze, hogy a forgódob üres-e.

Hulladékelhelyezés

- A csomagolóanyag megsemmisítése: tartsa be a helyi előírásokat, így a csomagolás újrahasznosítható.
- Az Európai Parlament és Tanács, elektromos és elektronikus berendezések hulladékairól (WEEE) szóló 2002/96/EK irányelve előírja, hogy e hulladékok nem kezelhetők háztartási hulladékként. A forgalomból kivont berendezéseket, az azokat alkotó anyagok hatékonyabb visszanyerése, illetve újrahasznosítása, valamint az emberi egészség és a környezet védelme érdekében szelektíven kell gyűjteni. Az összes terméken megtalálható áthúzott szemetes szimbólum a szelektív gyűjtési kötelezettségre emlékeztet. A tulajdonosok, háztartási készülékük forgalomból történő helyes kivonásával kapcsolatban, további információért a megfelelő közszolgálathoz, illetve a forgalmazóhoz is fordulhatnak.

Az ajtó kézi nyitása

Amennyiben ki akarja teregetni a mosott ruhaneműt, de áramhiány miatt nem tudja kinyitni a mosógép ajtaját, tegye a következőket:

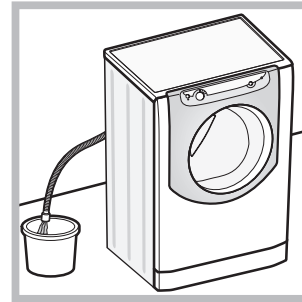

1. Húzza ki a dugót az aljzatból.
2. Győződjön meg arról, hogy a készülékben maradt víz szintje az ajtószint alatt van – ellenkező esetben a leeresztőcsövön keresztül eressze le a fölösleges vizet egy vödörbe, ahogy azt az *ábra* is mutatja.

3. Távolítsa el a burkolópanelt a mosógép elejéről (*lásd következő oldal*).

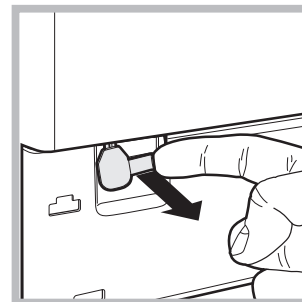

4. Az ábrán látható fülecske kihúzásával szabadítsa ki a műanyag húzókat; húzza lefelé egészen addig, míg meg nem hallja az ajtó kinyitását jelző kattantást.

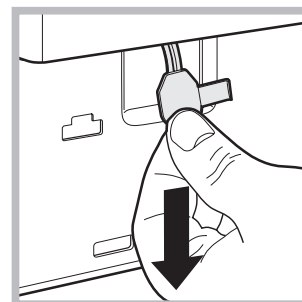

5. Nyissa ki az ajtót; amennyiben ez nem sikerülne, ismételje meg a fenti lépéseket.

6. Szerelje vissza a panelt – mielőtt a gép felé nyomná, győződjön meg arról, hogy a horgok a hozzájuk tartozó furatokba illeszkednek.

Karbantartás és ápolás

HU

A víz elzárása és az elektromos áram kikapcsolása

- Minden mosás után zárja el a vízcsapot. Így kíméli a készülék vízrendszerét, és megszünteti a vízszivárgás kockázatát.
- A készülék tisztítása vagy karbantartása esetén húzza ki a hálózati csatlakozódugót az aljzatból!

A készülék tisztítása

A külső részeket és a gumi részeket langyos szappanos vizes ronggyal tisztíthatja. Ne használjon oldószert vagy súrolószert!

A mosószer-adagoló fiók tisztítása

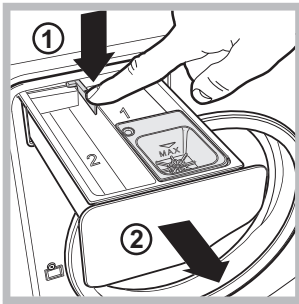

A fiók kiszedéséhez nyomja meg a kart (1) és húzza ki a fiókot (2) (lásd ábra). Mossa ki folyó víz alatt! Ezt a tisztítást gyakran el kell végezni.

A dob tisztítása

- Az ajtót a kellemetlen szagok keletkezésének megakadályozása érdekében mindig hagyja résnyire nyitva!

A szivattyú tisztítása

A készülék öntisztító szivattyúval van felszerelve, melynek nincs szüksége tisztítási és karbantartási műveletekre. Előfordulhat azonban, hogy apró tárgyak (aprópénz, gomb) esnek a szivattyú alsó részén található szivattyúvédő előkamrába.

! Győződjön meg róla, hogy a mosási ciklus véget ért, és húzza ki a csatlakozódugót.

Az előkamra eléréséhez tegye a következőket:

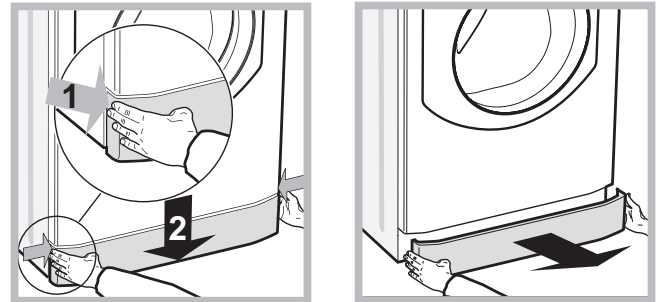

1. távolítsa el a burkolópanelt a készülék elejéről úgy, hogy középre nyomja, majd a két oldalról lefelé húzza, és kiveszi (lásd ábrák).

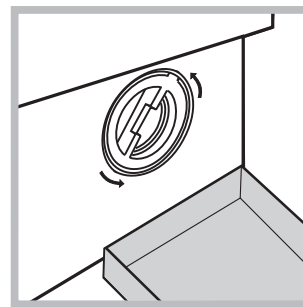

2. A kifolyó víz összegyűjtéséhez toljon egy edényt (körülbelül 1,5 literes) a készülékhez (lásd ábra).
3. Óráiránnyal ellentétesen forgatva csavarja le a fedelet (lásd ábra).

4. Gondosan tisztítsa ki az üreg belsejét.
5. Csavarja vissza a fedelet.
6. Szerelje vissza a panelt – mielőtt a gép felé nyomná, győződjön meg arról, hogy a horgok a hozzájuk tartozó furatokba illeszkednek.





A vízbevezető cső ellenőrzése



Évente legalább egyszer ellenőrizze a gumicsövet! Ha repedezett vagy hasadozott, ki kell cserélni – a mosás során a nagy nyomás hirtelen szakadást okozhat.

Rendellenességek és elhárításuk

HU

Előfordulhat, hogy a készülék nem működik. Mielőtt felhívna a szervizt (lásd „Szerviz”), ellenőrizze, hogy nem olyan problémáról van-e szó, amely a következő lista segítségével egyszerűen megoldható.

Rendellenességek:	Lehetséges okok / megoldás:
A készülék nem kapcsol be.	<ul style="list-style-type: none">• A hálózati csatlakozódugó nincs bedugva az aljzatba, vagy nem eléggé ahhoz, hogy jól érintkezzen.• Nincs áram a lakásban.
A mosási ciklus nem indul el.	<ul style="list-style-type: none">• Az ajtó nincs jól becsukva.• Nem nyomta meg az START/PAUSE gombot.• A vízcsap nincs kinyitva.• Az indítás időjelzőjén késletetés lett beállítva.
A készülék nem kap vizet.	<ul style="list-style-type: none">• A vízbevezető cső nincs csatlakoztatva a csaphoz.• A cső meg van törve.• A vízcsap nincs kinyitva.• A lakásban nincs víz.• Nincs elegendő nyomás.• Nem nyomta meg az START/PAUSE gombot.
A készülék ajtaja zárva marad.	<ul style="list-style-type: none">• A “Baba ” vagy a “Vasaláskönnyítés ” opciók választása esetén a ciklus végeztével a mosógép lassan forgatja a dobot. A ciklus leállításához nyomja meg az START/PAUSE gombot, vagy a “Vasaláskönnyítés gombot ”. A “Selyem program ” kiválasztása esetén a ciklus a mosandók öblítésével végződik, a Vasaláskönnyítés lámpa pedig villogni kezd. Az öblítővíz leeresztéséhez és a mosott ruhaneműk kiszedéséhez meg kell nyomni az START/PAUSE gombot, vagy a “Vasaláskönnyítés gombot ”.
A készülék folyamatosan szívja, és leereszti a vizet.	<ul style="list-style-type: none">• A leeresztőcső nem a padlószinttől 65 és 100 cm közötti magasságban van felszerelve (lásd „Üzembe helyezés”).• A leeresztőcső vége vízbe merül (lásd „Üzembe helyezés”).• Ha a lakás egy épület legfelsőbb emeleteinek egyikén található, lehetséges, hogy a csatornaszellőző eltömődésének jelensége (szivornyahatás) lépett fel, ezért a készülék folytonosan szívja és leereszti a vizet. E kellemetlenség elkerülésére a kereskedelmi forgalomban rendelkezésre állnak csatornaszellőző-szelepek.• A fali szifonnak nincs szellőzése.
A készülék nem ereszti le a vizet vagy nem centrifugál.	<ul style="list-style-type: none">• A program nem ereszti le a vizet: néhány programnál a vizet kézzel kell leereszteni (lásd „Programok és opciók”).• Be van kapcsolva a „Vasaláskönnyítés” opciók: a program befejezéséhez nyomja meg az START/PAUSE gombot (lásd „Programok és opciók”).• A leeresztőcső meg van törve (lásd „Üzembe helyezés”).• A lefolyó el van dugulva.
A készülék nagyon rázkódik a centrifugálás alatt.	<ul style="list-style-type: none">• Az üzembe helyezéskor a forgódob rögzítése nem lett eltávolítva (lásd „Üzembe helyezés”).• A készülék nincs vízszintben (lásd „Üzembe helyezés”).• A készülék bútorok és falak közé van szorítva (lásd „Üzembe helyezés”).• A ruhatöltet nincs kiegyensúlyozva (lásd „Mosószeres és mosandók”).
A készülékből elfolyik a víz.	<ul style="list-style-type: none">• A vízbevezető cső nincs jól felcsavarva (lásd „Üzembe helyezés”).• A mosószer-adagoló fiók eltömődött (tisztításához lásd „Karbantartás és ápolás”).• A leeresztőcső nincs szorosan rögzítve (lásd „Üzembe helyezés”).
A „Folyamatban lévő mosási fázis” szimbólumai, valamint a ON/OFF gomb lámpája gyorsan villognak.	<ul style="list-style-type: none">• Kapcsolja ki a készüléket, és húzza ki a dugót az aljzatból, várjon körülbelül 1 percet, majd indítsa újra! Ha a hiba továbbra is fennáll, forduljon a szervizhez.
Sok hab képződik.	<ul style="list-style-type: none">• A mosószer nem mosógépekhez való (kell, hogy szerepeljen rajta, hogy „gépi”, „kézi vagy gépi mosáshoz”, vagy hasonló).• Túl sok mosószert használt.
A készülék ajtaja zárva marad.	<ul style="list-style-type: none">• Hajtsa végre a kézi kioldást (lásd „Óvintézkedések és tanácsok”).

! **Megjegyzés:** a demó módból való kilépéshez 3 másodpercig nyomja meg egyidejűleg az „ON/OFF” gombot  és az „START/PAUSE” gombot .