

ACOUSTIC

LA35C

MANUALE OPERATIVO - 1.1

Laney
POWER TO THE MUSIC



AVVISO: Quando si utilizza un qualsiasi prodotto elettrico, seguire le basilari precauzioni di sicurezza, incluse le seguenti:

1. Leggere il seguente manuale operativo.
2. Conservare le seguenti istruzioni in un posto sicuro.
3. Prestare attenzione a tutti gli avvisi e a tutti gli avvertimenti.
4. Seguire tutte le istruzioni.
5. Non utilizzare questa unità in prossimità di acqua.
6. Pulire utilizzando unicamente un panno asciutto.
7. Non ostruire le prese d'aria. Installare come specificato nel manuale fornito dal produttore.
8. Non posizionare vicino a qualsiasi tipologia di fonte di calore, quali radiatori, stufe o altri apparati simili (inclusi altri amplificatori).
9. Un apparato costruito in Classe I dovrebbe essere sempre collegato ad una presa di corrente principale con connessione protetta. Non tentare di disabilitare la connessione con messa a terra. Un connettore con messa a terra è dotato di due prese ed una terza presa dedicata alla messa a terra per la sicurezza. Nel caso in cui il cavo in dotazione non sia adatto alla vostra presa di corrente, consultare un elettricista per sostituire la presa di corrente obsoleta.
10. Evitare di calpestare o pizzicare il cavo d'alimentazione, prestando particolare attenzione ai punti di connessione.
11. Utilizzare unicamente accessori forniti dal costruttore.
12. Utilizzare unicamente supporti, trepiedi, aste o tavoli specificati dal produttore, o venduti insieme al dispositivo. Se si utilizza un supporto, prestare attenzione quando si vorrà spostare la combinazione di supporto/ampli per evitare infortuni.
13. È consigliabile avere sempre accesso alla presa di corrente al quale verrà collegata l'unità per renderla sempre pronta all'uso. Disconnettere l'unità dalla presa di corrente durante i temporali o se si prevede di non utilizzare l'unità per un periodo prolungato di tempo.
14. Nel caso in cui dovesse essere necessaria assistenza tecnica, contattare personale qualificato. Tali interventi saranno necessari nel momento in cui l'unità risulti danneggiata, come ad esempio nel caso in cui: il cavo o il connettore d'alimentazione risultino danneggiati; un liquido o un oggetto si sia introdotto all'interno dell'unità; l'unità sia stata esposta a pioggia o umidità; l'unità non funzioni correttamente; l'unità sia caduta a terra.
15. Non rimuovere per alcuna ragione la messa a terra. Collegarsi unicamente a prese di corrente del tipo specificato sull'unità.
16. Nel caso in cui si volesse montare questa unità all'interno di un rack, utilizzare un supporto posteriore.
17. Questo apparecchio elettrico non deve in alcun modo essere esposto a schizzi o sgocciolamenti di liquidi; non posizionare oggetti contenenti liquidi come vasi o simili sopra all'unità.
18. **L'esposizione a livelli estremamente elevati di rumori potrebbe danneggiare permanentemente il vostro udito. Benché il rischio di danni provocati all'udito sia soggettivo, chiunque potrebbe essere soggetto a danni all'apparato uditivo se sottoposto ad un'esposizione prolungata a rumori molto intensi.**

Il dipartimento della salute degli Stati Uniti (OSHA) ha stilato la seguente tabella inerente all'esposizione consigliata a sorgenti di rumore: Secondo l'OSHA, l'esposizione prolungata ai limiti riportati qui a fianco potrebbe causare danni all'apparato uditivo. Nel caso in cui si dovesse utilizzare questo sistema di amplificazione per un periodo di tempo superiore a quanto riportato nella tabella, utilizzare dei tappi per le orecchie o altri tipi di protezioni per evitare danni permanenti. Per prevenire i danni provocati da un'esposizione prolungata ad alti livelli di pressione sonora, tutte le persone che verranno esposte ad apparecchi in grado di produrre suoni di volume molto elevato, come questo amplificatore, dovrebbero indossare dei tappi per le orecchie o altri dispositivi di protezione.

Utilizzo al Giorno in ore	Livello Sonoro dBA, risposta lenta
8	90
6	92
4	95
3	97
2	100
1 ½	102
1	105
½	110
¼ o meno	115

ATTENTION: L'utilisation de tout appareil électrique doit être soumise aux précautions d'usage incluant:

1. Lire ces instructions
2. Gardez ce manuel pour de futures références.
3. Prêtez attention aux messages de précautions de ce manuel.
4. Suivez ces instructions.
5. N'utilisez pas cette unité proche de plans d'eau.
6. N'utilisez qu'un tissu sec pour le nettoyage de votre unité.
7. N'obstruez pas les systèmes de refroidissement de votre unité et installez votre unité en fonction des instructions de ce manuel.
8. Ne positionnez pas votre unité à proximité de toute source de chaleur.
9. Un appareil avec la construction de la classe I sera relié à une sortie de douille de forces à un raccordement protecteur. Connectez toujours votre unité sur une alimentation munie de prise de terre utilisant le cordon d'alimentation fourni.
10. Protégez les connecteurs de votre unité et positionnez les cablages pour éviter toutes déconnexions accidentelles.
11. N'utilisez que des fixations approuvées par le fabricant.
12. Lors de l'utilisation sur pied ou pole de support, assurez dans le cas de déplacement de l'ensemble enceinte/support de prévenir tout basculement intempestif de celui-ci.
13. Les forces branchent ou le coupleur d'appareils est utilisé pendant que le dispositif de débranchement et restera aisément fonctionnel. L'utilisateur devrait permettre l'accès facile à toutes les forces prise, à forces coupleur et à commutateur de forces utilisé en même temps que cette unité le rendant de ce fait aisément fonctionnel. Débranchez cet appareil pendant la foudre donne l'assaut à ou si inutilisé pendant de longues périodes.
14. Seul un technicien agréé par le fabricant est à même de réparer/contrôler votre unité. Celle-ci doit être contrôlée si elle a subi des dommages de manipulation, d'utilisation ou de stockage (humidité,...).
15. Ne déconnectez jamais la prise de terre de votre unité.
16. Si votre unité est destinée à être montée en rack, des supports arriere doivent être utilisés.
17. Note pour les Royaumes-Unis: Si les couleurs de connecteurs du cable d'alimentation ne correspond pas au guide de la prise secteur, procédez comme suit:
 - a) Le connecteur vert et jaune doit être connecter au terminal noté E, indiquant la prise de terre ou correspondants aux couleurs verte ou verte et jaune du guide.
 - b) Le connecteur bleu doit être connecter au terminal noté N, correspondant à la couleur noire du guide.
 - c) Le connecteur marron doit être connecter au terminal noté L, correspondant à la couleur rouge du guide.

18. Cet équipement électrique ne doit en aucun cas être en contact avec un quelconque liquide et aucun objet contenant un liquide, vase ou autre ne devrait être posé sur celui-ci.

19. Une exposition à de hauts niveaux sonores peut conduire à des dommages de l'écoute irréversibles. La susceptibilité au bruit varie considérablement d'un individu à l'autre, mais une large majorité de la population expérimentera une perte de l'écoute après une exposition à une forte puissance sonore pour une durée prolongée.

L'organisme de la santé américaine (OSHA) a produit le guide ci-dessous en rapport à la perte occasionnée: D'après les études menées par le OSHA, toute exposition au delà des limites décrites ce-dessus entrainera des pertes de l'écoute chez la plupart des sujets. Le port de système de protection (casque, oreillette de filtrage,...) doit être observé lors de l'opération cette unité ou des dommages irréversibles peuvent être occasionnés. Le port de ces systèmes doit être observé par toutes personnes susceptibles d'être exposées à des conditions au delà des limites décrites ci-dessus.

Durée par Jour (heures)	Niveau sonore moyen (dBA)
8	90
6	92
4	95
3	97
2	100
1 ½	102
1	105
½	110
¼ ou inférieur	115

ACHTUNG: Beim Einsatz von Elektrogeräten müssen u.a. grundlegende Vorsichtsmaßnahmen befolgt werden:

1. Lesen Sie sich diese Anweisungen durch.
 2. Bewahren Sie diese Anweisungen auf.
 3. Beachten Sie alle Warnungen.
 4. Befolgen Sie alle Anweisungen.
 5. Setzen Sie dieses Gerät nicht in der Nähe von Wasser ein.
 6. Reinigen Sie es nur mit einem trockenen Tuch.
 7. Blockieren Sie keine der Lüftungsöffnungen. Führen Sie die Installation gemäß den Anweisungen des Herstellers durch.
 8. Installieren Sie das Gerät nicht neben Wärmequellen wie Heizungen, Heizgeräten, Öfen oder anderen Geräten (auch Verstärkern), die Wärme erzeugen.
 9. Ein Apparat mit Aufbau der Kategorie I wird an einen Hauptleitungseinführungsanschluß mit einem schützenden Anschluss angeschlossen. Beeinträchtigen Sie nicht die Sicherheitswirkung des gepolten Steckers bzw. des Erdungssteckers. Ein gepolter Stecker weist zwei Stifte auf, von denen einer breiter ist als der andere. Ein Erdungsstecker weist zwei Stifte und einen dritten Erdungsstift auf. Der breite Stift bzw. der dritte Stift dient Ihrer Sicherheit. Sollte der beiliegende Stecker nicht in Ihre Steckdose passen, wenden Sie sich bitte an einen Elektriker, um die ungeeignete Steckdose austauschen zu lassen.
 10. Schützen Sie das Netzkabel, sodass niemand darauf tritt oder es geknickt wird, insbesondere an Steckern oder Buchsen und ihren Austrittsstellen aus dem Gerät.
 11. Verwenden Sie nur die vom Hersteller erhältlichen Zubehörgerte oder Zubehörteile.
 12. Verwenden Sie nur einen Wagen, Stativ, Dreifuß, Träger oder Tisch, der den Angaben des Herstellers entspricht oder zusammen mit dem Gerät verkauft wurde. Wird ein Wagen verwendet, bewegen Sie den Wagen mit dem darauf befindlichen Gerät besonders vorsichtig, damit er nicht umkippt und möglicherweise jemand verletzt wird.
 13. Die Hauptleitungen verstopfen, oder Gerätekoppler wird während die Trennung Vorrichtung benutzt und wird bereitwillig funktionell bleiben. Der Benutzer sollte einfachen Zugang zu allen möglichen Hauptleitungen Stecker, zu den Hauptleitungen Koppler und zum Hauptleitungen Schalter erlauben, der in Verbindung mit dieser Maßeinheit benutzt wird, die folglich ihn bereitwillig funktionell bildet. Trennen Sie diesen Apparat während der Blitzstürme oder wenn unbenutzt, für lange Zeitabschnitte.
 14. Lassen Sie sämtliche Wartungsarbeiten von qualifizierten Kundendiensttechnikern durchführen. Eine Wartung ist erforderlich, wenn das Gerät in irgendeiner Art beschädigt wurde, etwa wenn das Netzkabel oder der Netzstecker beschädigt wurden, Flüssigkeit oder Gegenstände in das Gerät gelangt sind, das Gerät Regen oder Feuchtigkeit ausgesetzt wurde, nicht normal arbeitet oder heruntergefallen ist.
 15. Der Erdungsstift darf nie entfernt werden. Schließen Sie nur an die Stromversorgung der Art an, die am Gerät neben dem Netzkabel angegeben ist.
 16. Wenn dieses Produkt in ein Geräte-Rack eingebaut werden soll, muss eine Versorgung über die Rückseite eingerichtet werden.
 17. Hinweis – Nur für Großbritannien: Sollte die Farbe der Drähte in der Netzleitung dieses Geräts nicht mit den Klemmen in Ihrem Stecker übereinstimmen, gehen Sie folgendermaßen vor:
 - a) Der grün-gelbe Draht muss an die mit E (Symbol für Erde) markierte bzw. grüne oder grün-gelbe Klemme angeschlossen werden.
 - b) Der blaue Draht muss an die mit N markierte bzw. schwarze Klemme angeschlossen werden.
 - c) Der braune Draht muss an die mit L markierte bzw. rote Klemme angeschlossen werden.
 18. Dieses Gerät darf nicht ungeschützt Wassertropfen und Wasserspritzern ausgesetzt werden und es muss darauf geachtet werden, dass keine mit Flüssigkeiten gefüllte Gegenstände, wie z. B. Blumenvasen, auf dem Gerät abgestellt werden.
 19. Belastung durch extrem hohe Lärmpegel kann zu dauerhaftem Gehörverlust führen. Die Anfälligkeit für durch Lärm bedingten Gehörverlust ist von Mensch zu Mensch verschieden, das Gehör wird jedoch bei jedem in gewissem Maße geschädigt, der über einen bestimmten Zeitraum ausreichend starkem Lärm ausgesetzt ist. Die US-Arbeitschutzbehörde (Occupational and Health Administration, OSHA) hat die folgenden zulässigen Pegel für Lärmbelastung festgelegt:

Dauer pro Tag in Stunden	Geräuschpegel dBA, langsame Reaktion
8	90
6	92
4	95
3	97
2	100
1 ½	102
1	105
½	110
¼ oder weniger	115
- Laut OSHA kann jede Belastung über den obenstehenden zulässigen Grenzwerten zu einem gewissen Gehörverlust führen. Sollte die Belastung die obenstehenden Grenzwerte übersteigen, müssen beim Betrieb dieses Verstärkungssystems Ohrstöpsel oder Schutzvorrichtungen im Gehörgang oder über den Ohren getragen werden, um einen dauerhaften Gehörverlust zu verhindern. Um sich vor einer möglicherweise gefährlichen Belastung durch hohe Schalldruckpegel zu schützen, wird allen Personen empfohlen, die mit Geräten arbeiten, die wie dieses Verstärkungssystem hohe Schalldruckpegel erzeugen können, beim Betrieb dieses Geräts einen Gehörschutz zu tragen.



INSTRUCCIONES IMPORTANTES PARA SU SEGURIDAD - ESPAÑOL

CUIDADO: Cuando use productos electrónicos, debe tomar precauciones básicas, incluyendo las siguientes:

1. Lea estas instrucciones.
2. Guarde estas instrucciones.
3. Haga caso de todos los consejos.
4. Siga todas las instrucciones.
5. No usar este aparato cerca del agua.
6. Limpiar solamente con una tela seca.
7. No bloquear ninguna de las salidas de ventilación. Instalar de acuerdo a las instrucciones del fabricante.
8. No instalar cerca de ninguna fuente de calor como radiadores, estufas, hornos u otros aparatos (incluyendo amplificadores) que produzcan calor.
9. Un aparato con la construcción de la clase I será conectado con un enchufe de zócalo de las cañerías con una conexión protectora. No retire la patilla protectora del enchufe polarizado o de tipo "a Tierra". Un enchufe polarizado tiene dos puntas, una de ellas más ancha que la otra. Un enchufe de tipo "a Tierra" tiene dos puntas y una tercera "a Tierra". La punta ancha (la tercera) se proporciona para su seguridad. Si el enchufe proporcionado no encaja en su enchufe de red, consulte a un electricista para que reemplace su enchufe obsoleto.
10. Proteja el cable de alimentación para que no sea pisado o pinchado, particularmente en los enchufes, huecos, y los puntos que salen del aparato.
11. Usar solamente añadidos/accesorios proporcionados por el fabricante.
12. Usar solamente un carro, pie, trípode, o soporte especificado por el fabricante, o vendido junto al aparato. Cuando se use un carro, tenga cuidado al mover el conjunto carro/aparato para evitar que se dañe en un vuelco. No suspenda esta caja de ninguna manera
13. Las cañerías tapan o el acoplador de la aplicación se utiliza mientras que el dispositivo de la desconexión y seguirá siendo fácilmente operable. El usuario debe permitir el acceso fácil a cualquier cañería enchufe, a las cañerías acoplador y al interruptor de las cañerías usado conjuntamente con esta unidad así que lo hace fácilmente operable. Desenchufe este aparato durante tormentas del relámpago o cuando es inusitado por períodos del tiempo largos.
14. Para cualquier reparación, acuda a personal de servicio cualificado. Se requieren reparaciones cuando el aparato ha sido dañado de alguna manera, como cuando el cable de alimentación o el enchufe se han dañado, algún líquido ha sido derramado o algún objeto ha caído dentro del aparato, el aparato ha sido expuesto a la lluvia o la humedad, no funciona de manera normal, o ha sufrido una caída.
15. Nunca retire la patilla de Tierra. Conecte el aparato sólo a una fuente de alimentación del tipo marcado al lado del cable de alimentación.
16. Si este producto va a ser enracado con más equipo, use algún tipo de apoyo trasero.
17. Nota para el Reino Unido solamente: Si los colores de los cables en el enchufe principal de esta unidad no corresponden con los terminales en su enchufe, proceda de la siguiente manera:
 - a) El cable de color verde y azul debe ser conectado al terminal que está marcado con la letra E, el símbolo de Tierra (earth), coloreado en verde o en verde y amarillo.
 - b) El cable coloreado en azul debe ser conectado al terminal que está marcado con la letra N o el color negro.
 - c) El cable coloreado en marrón debe ser conectado al terminal que está marcado con la letra L o el color rojo.
18. Este aparato eléctrico no debe ser sometido a ningún tipo de goteo o salpicadura y se debe tener cuidado para no poner objetos que contengan líquidos, como vasos, sobre el aparato.
19. La exposición a altos niveles de ruido puede causar una pérdida permanente en la audición. La susceptibilidad a la pérdida de audición provocada por el ruido varía según la persona, pero casi todo el mundo perderá algo de audición si se expone a un nivel de ruido suficientemente intenso durante un tiempo determinado. El Departamento para la Salud y para la Seguridad del Gobierno de los Estados Unidos (OSHA) ha especificado las siguientes exposiciones al ruido permisibles:

De acuerdo al OSHA, cualquier exposición que exceda los límites arriba indicados puede producir algún tipo de pérdida en la audición. Protectores para los canales auditivos o tapones para los oídos deben ser usados cuando se opere con este sistema de sonido para prevenir una pérdida permanente en la audición, si la exposición excede los límites indicados más arriba. Para protegerse de una exposición a altos niveles de sonido potencialmente peligrosa, se recomienda que todas las personas expuestas a equipamiento capaz de producir altos niveles de presión sonora, tales como este sistema de amplificación, se encuentren protegidas por protectores auditivos mientras esta unidad esté operando.

Duración por Día en Horas	Nivel de Sonido dBA, Respuesta Lenta
8	90
6	92
4	95
3	97
2	100
1 ½	102
1	105
½	110
¼ o menos	115

	<p>Questo simbolo è un avvertimento all'utente per segnalare la presenza di voltaggi dannosi non isolati presenti all'interno del cabinet che potrebbero essere causa di shock elettrico.</p> <p>Ce symbole est utilisé pur indiquer à l'utilisateur de ce produit de tension non-isolée dangereuse pouvant être d'intensité suffisante pour constituer un risque de choc électrique.</p> <p>Este simbolo tiene el propósito de alertar al usuario de la presencia de '(voltaje) peligroso' que no tiene aislamiento dentro de la caja del producto que puede tener una magnitud suficiente como para constituir riesgo de corrientazo.</p> <p>Dieses Symbol soll den Anwender vor unisolierten gefährlichen Spannungen innerhalb des Gehäuses warnen, die von Ausreichender Stärke sind, um einen elektrischen Schlag verursachen zu können.</p>
	<p>Questo simbolo è un avvertimento all'utente per segnalare la presenza di importanti istruzioni relative all'utilizzo ed alla manutenzione contenute all'interno della documentazione fornita insieme al prodotto.</p> <p>Dieses Symbol soll den Anwender vor unisolierten gefährlichen Spannungen innerhalb des Gehäuses warnen, die von Ausreichender Stärke sind, um einen elektrischen Schlag verursachen zu können.</p> <p>Este simbolo tiene el propósito de la alertar al usuario de la presencia de instrucciones importantes sobre la operación y mantenimiento en la literatura que viene con el producto.</p> <p>Dieses Symbol soll den Benutzer auf wichtige Instruktionen in der Bedienungsanleitung aufmerksam machen, die Handhabung und Wartung des Produkts betreffen.</p>
<p>ATTENZIONE:</p> <p>ATTENTION:</p> <p>PRECAUCION:</p> <p>VORSICHT:</p>	<p>Rischio di shock elettrico - NON APRIRE. Per ridurre il rischio di shock elettrici, non rimuovere il rivestimento esterno. All'interno non sono presenti componenti sostituibili dall'utente. In caso di malfunzionamento contattare un centro assistenza.</p> <p>Risques de choc électrique - NE PAS OUVIR! Afin de réduire le risque de choc électrique, ne pas enlever le couvercle. Il ne se trouve à l'intérieur aucune pièce pouvant être réparée par l'utilisateur. Confier l'entretien à un personnel qualifié.</p> <p>Riesgo de corrientazo - no abra Para disminuir el riesgo de corrientazo, no abra la cubierta. No hay piezas adentro que el pueda reparar. Deje todo mantenimiento a los técnicos calificados.</p> <p>Risiko - Elektrischer Schlag! Nicht öffnen! Um das Risiko eines elektrischen Schlagens zu vermeiden, nicht die Abdeckung entfernen. Es befinden sich keine Teile darin, die vom Anwender repariert werden könnten. Reparaturen nur von qualifiziertem Fachpersonal durchführen lassen.</p>
<p>AVVISO:</p> <p>ADVERTISSEMENT:</p> <p>ADVERTENCIA:</p> <p>ACHTUNG:</p>	<p>Al fine di evitare shock elettrico ed incendi, non esporre l'unità a pioggia o umidità. Prima di utilizzare questa unità leggere attentamente il seguente manuale operativo per ulteriori avvisi.</p> <p>Afin de prévenir les risques de décharge électrique ou de feu, n'exposez pas cet appareil à la pluie ou à l'humidité. Avant d'utiliser cet appareil, lisez les avertissements supplémentaires situés dans le guide.</p> <p>Para evitar corrientazos o peligro de incendio, no deja expuesto a la lluvia o humedad este aparato Antes de usar este aparato, lea mas advertencias en la guía de operación.</p> <p>Um einen elektrischen Schlag oder Feuergefahr zu vermeiden, sollte dieses Gerät nicht dem Regen oder Feuchtigkeit ausgesetzt werden. Vor Inbetriebnahme unbedingt die Bedienungsanleitung lesen.</p>

Una volta rimosso l'amplificatore dall'imballo, assicurarsi che sia dotato di connettore con messa a terra. Prima di collegare l'amplificatore ad una presa di corrente, assicuratevi che tale presa sia dotata di messa a terra. Nel caso in cui si volesse sostituire il connettore dell'alimentazione, assicurarsi di rispettare le convenzioni relative alle connessioni del paese dove verrà utilizzato l'amplificatore. Nel caso, ad esempio, della Gran Bretagna, il codice dei colori per le connessioni dovrà essere il seguente:.

TERRA VERDE/GIALLO
NEUTRALE - BLU
LIVE - MARRONE



NOTE

Questo manuale è stato scritto con l'intento di offrire la massima semplicità di consultazione. I pannelli frontale e posteriore illustrati presentano un numero per ciascuna funzione e controllo. Per conoscere la funzione di ciascun controllo verificare il numero corrispondente.

Il vostro amplificatore Laney è stato sottoposto ad una doppia verifica prima di essere spedito.

Prima di utilizzare il vostro amplificatore Laney, osservare le seguenti precauzioni:

- (I) Assicurarsi che l'amplificatore sia impostato sul voltaggio corretto per il paese in cui verrà utilizzato
 - (II) Collegate lo strumento al vostro amplificatore utilizzando un cavo instrument schermato di alta qualità. Probabilmente avrete già speso una discreta cifra per l'amplificatore e per la chitarra - utilizzare un cavo di scarsa qualità non renderebbe giustizia alla vostra strumentazione.
- Conservare il cartone e l'imballaggio originali nel caso (remoto) in cui dovesse essere necessario rispedito all'assistenza. Utilizzando con attenzione il vostro amplificatore allungherete la sua vita... ma anche la vostra!!

Voltaggio	~100V, ~120V, ~230V, ~240V 50/60Hz Opzione di Fabbrica
Fusibili Principali	~100V, 120V, T500mA L 250V. ~230V, 240V T250mA L 250V
Consumo Energetico	50W
Potenza d'Uscita	30W
Speaker	Design Custom 2 x 6.5" con 2 tweeter coassiali
Caratteristiche	Design Reclinabile Costruzione Robusta Chorus - con Controlli Rate e Depth Regolabili Riverbero - Canale 1 e Canale 2 Uscita Cuffie - Jack Stereo da 6.3" Aux In - Jack Stereo da 6.3". <i>Impedenza in Ingresso 10K? , Livello d'Ingresso 475mV Nominali</i> D.I. Out - <i>Bilanciati 100mV Nominali</i>
Canale 1	Mic/Aux In - Socket Combo XLR - Jack da 6.3", <i>Mic XLR i/p sensibilità 3.5mV Nom. Mic I/P Impedenza 1K? , Alimentazione Phantom +15V su connettore Mic XLR Aux In Jack i/p sensibilità 200mV Nom. Aux I/P Impedenza 47K?</i>
Canale 2	Ingresso Instrument - XLR-6.3 Jack Combo Socket, <i>XLR i/p sensibilità 300mV, Jack i/p sensibilità 17mV Nom. I/P Impedenza 1M? /47pF</i> Equalizzatore Grafico a 4 Bande LO - 80Hz, LM - 300Hz, LH - 800Hz, HI - 5KHz ± 12dB Peaking Controllo Feedback Anti-Body Resonance (25Hz - 500Hz)
Impedenza d'Ingresso	1M Ohm/47pF
Dimensioni	350 (13 3/4") * 446 (17 1/2") * 317 (12 1/2") (H*L*P)
Peso dell'unità	11.4 Kg (25 lb) Peso con l'Imballo 13.2 Kg (29 lb)

Laney

Caro musicista,

Grazie per aver acquistato il tuo nuovo amplificatore Laney ed essere diventato parte della grande famiglia Laney. Ogni singola unità Laney è stata progettata ed assemblata con la massima attenzione ad ogni dettaglio e sono sicuro che sarà in grado di offrirti molti anni di divertimento.

I prodotti Laney proseguono un percorso iniziato nel 1967 quando iniziai a costruire amplificatori valvolari nel garage dei miei genitori.

Da allora ci siamo spinti sempre più in là, sviluppando una vasta gamma di amplificatori per chitarra, basso, tastiera e PA insieme ad un'enorme lista di endorsers che comprende alcuni tra i più famosi ed acclamati musicisti al mondo.

Allo stesso tempo però crediamo di non aver mai perso di vista il motivo per cui Laney è stata fondata: la dedizione a costruire amplificatori dal suono fenomenale dedicati a tutti i musicisti.

Con Affetto,

Lyndon Laney CEO

A handwritten signature in black ink, appearing to read 'Lyndon Laney', positioned below the typed name.

L'LA35C è un amplificatore high end acustico facile da trasportare, progettato con design reclinabile per poter essere utilizzato sia come amplificatore combo che come monitor da palco.

Ricco di caratteristiche, l'LA35C è dotato di canali separati per microfono e strumenti. Il Riverbero può essere applicato ad uno o entrambe i canali. Potrete collegare al connettore Aux In un lettore CD/MP3 ed inviare il mix all'uscita cuffie, ai coni o ad un mixer esterno. L'amplificatore da 35-watt di potenza andrà ad alimentare una coppia di Driver dal design Custom da 6.5" con tweeter coassiali, ottimizzati per le performance acustiche. Tramite l'equalizzatore grafico a quattro bande, al Chorus ed al Riverbero potrete dar vita al vostro suono ideale. La risonanza del corpo della chitarra può essere eliminata tramite il controllo anti-feedback. Segue un'accurata descrizione dei controlli e delle connessioni presenti.



L'LA35C racchiude la nostra caratteristica cura per l'estetica in un design reclinabile, un rivestimento esterno di uno splendido marrone scuro ed una fascia color cioccolato perfettamente integrata con la griglia frontale bombata in metallo; tutto perfettamente intonato con il suono morbido e caloroso che questo amplificatore sarà in grado di offrirvi.

Per ottenere il massimo dal vostro nuovo amplificatore Laney, leggete attentamente il seguente manuale operativo. I migliori auguri da parte di tutto lo staff Laney.

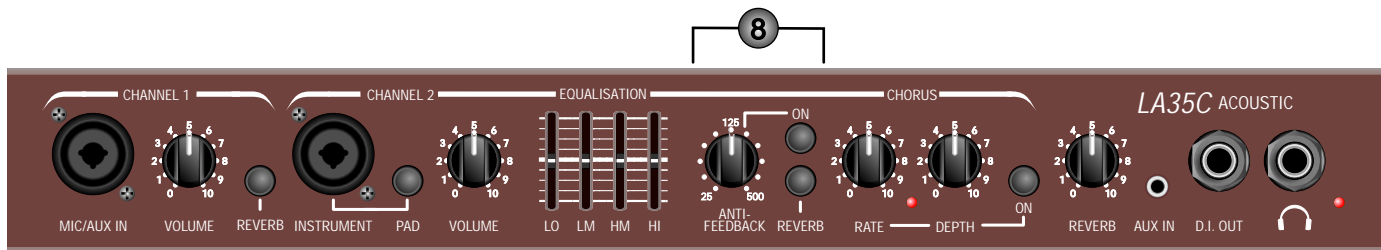

- 1** MIC/AUX IN: Questo ingresso con connettore Combo XLR/Jack è stato progettato per poter ricevere sia un segnale bilanciato (XLR) che un segnale bilanciato o sbilanciato (Jack da 6.3"). (Verrà inoltre fornita alimentazione Phantom tramite il connettore bilanciato XLR nel caso in cui il vostro micorofono la richiedesse). A questo ingresso potrete collegare un microfono, una tastiera, una seconda chitarra, ecc. Per potersi assicurare il miglior risultato possibile, utilizzare microfoni dinamici o a condensatore a bassa impedenza di buona qualità.
- 2** VOLUME: Controlla il livello del volume del Canale 1.
- 3** REVERB: Consente di abilitare il Riverbero sul Canale 1.
- 4** INSTRUMENT: Ingresso con connettore Combo XLR/Jack: per segnale bilanciato (XLR) e bilanciato/sbilanciato (Jack da 6.3") Collegare la vostra chitarra a questo ingresso utilizzando un cavo strumento di alta qualità.
- 5** PAD: Tramite l'interruttore Pad potrete attenuare il livello d'ingresso proveniente da una chitarra dotata di pickup attivi o di pickup passivi dal segnale particolarmente intenso, per evitare di sovraccaricare il preamplificatore.
- 6** VOLUME: Controlla il livello del volume del Canale 2.
- 7** EQ: L'equalizzatore grafico a quattro bande consente di modificare con estrema semplicità il tono, "visualizzando" la risposta in frequenza che otterrete. I quattro slider consentono di controllare Basse, Medio-Basse, Medio-Alte ed Alte (estensione 80Hz - 5KHz). Posizionando uno slider in posizione centrale, la banda relativa non verrà influenzata. Spostando lo slider verso l'alto o verso il basso rispetto alla posizione centrale, si andrà ad enfatizzare o a tagliare la frequenza relativa.
- 8** ANTI-FEEDBACK: Premere il pulsante On per abilitare il filtro notch attivo sulle frequenze comprese tra 25Hz e 500Hz

ed eliminare il feedback di "risonanza della cassa armonica"; regolare il controllo fino a quando il feedback di risonanza non verrà ridotto, trovando il punto esatto in cui non sarà più presente. Fatto ciò, ulteriori movimenti del controllo potrebbero far ritornare la risonanza. Potrete sempre utilizzare la stessa impostazione con la vostra chitarra, ma potrebbe essere necessario modificarla nel momento in cui si collegherà un'altra chitarra.

- 9 REVERB: Consente di abilitare il Riverbero sul Canale 2.
- 10 CONTROLLI CHORUS: Premere il pulsante On per attivare il chorus digitale ed utilizzare i controlli rotativi per regolare frequenza (rate) e profondità (depth) dell'effetto.
- 11 REVERB: Controlla il livello generale del mix dell'effetto riverbero
- 12 AUX IN: Volete suonare sopra ad una base? Collegate allora il vostro lettore CD/MP3 a questo jack. Utilizzare il controllo del volume del vostro lettore CD/MP3 per impostare il livello del segnale. L'amplificatore gestirà il volume dello strumento.
- 13 D.I. OUT: Uscita bilanciata per inviare il segnale a direttamente ad un mixer o ad un sistema PA.
- 14 HEADPHONES: Connettore al quale potrete collegare un paio di cuffie. L'altoparlante integrato verrà automaticamente disattivato.
- 15 LED D'ACCENSIONE: Questo LED si illuminerà per indicare che il vostro ampli è acceso e operativo.
- 16 INTERRUTTORE D'ACCENSIONE: Utilizzare questo interruttore per accendere l'unità.
- 17 CONNETTORE ALIMENTAZIONE: Tramite questo connettore potrete collegarvi alla presa di corrente. Assicurarsi che il voltaggio riportato sia adeguato al paese in cui verrà utilizzato l'amplificatore!
- 18 FUSIBILE MAIN: Questo è il principale fusibile di sicurezza presente sull'unità. Tale fusibile protegge l'amplificatore dall'alimentazione AC. UTILIZZARE SOLO FUSIBILI CON DIMENSIONI E SPECIFICHE DESCRITTE SUL PANNELLO POSTERIORE. Nel caso in cui in seguito alla sostituzione del fusibile, questo dovesse nuovamente saltare, l'ampli potrebbe avere un malfunzionamento interno; in tal caso consultare l'assistenza. NON PROVARE AD UTILIZZARE FUSIBILI DI POTENZA MAGGIORE. Tale operazione potrebbe causare danni irreparabili all'ampli ed essere causa d'incendio. I dati relativi al fusibile sono riportati a pag. 7.
- 19 PANNELLO POSTERIORE: Qui troverete il numero del modello, i requisiti d'alimentazione ed il numero di serie dell'unità.

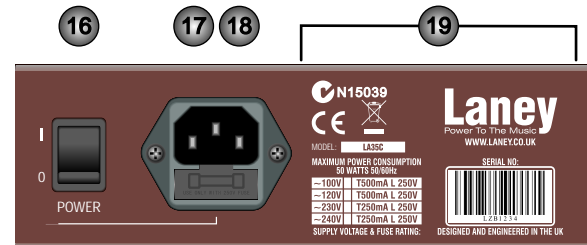

Note

Connessioni: Per evitare eventuali danni, è consigliabile seguire un ordine ben preciso quando si accende o si spegne la strumentazione. Una volta effettuate tutte le connessioni, accendere le sorgenti sonore (tastiere, lettore CD/MP3, ecc.) prima di accendere l'ampli. Molti strumenti infatti producono elevati transienti all'accensione ed allo spegnimento che possono danneggiare gli altoparlanti. Accendendo l'amplificatore per ultimo mantenendo il controllo del volume al minimo, tali transienti non raggiungeranno i vostri altoparlanti. Attendere dunque che tutte le componenti siano operative, solitamente un paio di secondi. Allo stesso modo, nel momento in cui vorrete spegnere il sistema, abbassare al minimo il controllo del Volume dell'ampli e spegnerlo prima delle altre unità ad esso collegate.

Cavi: Collegate lo strumento al vostro amplificatore utilizzando un cavo instrument schermato di alta qualità. Probabilmente avrete già speso una discreta cifra per l'ampli e per la chitarra - utilizzare un cavo di scarsa qualità non renderebbe giustizia alla vostra strumentazione.

Assistenza: Per eventuali problemi di natura tecnica contattare un centro di assistenza.

Il vostro LA35C offre un design reclinabile per consentirvi di utilizzarlo sia come monitor da palco che come combo tradizionale.

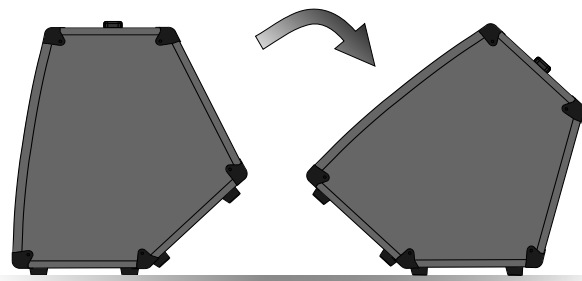

<p>Utilizzare questa caratteristica con prudenza: data la facilità con il quale è possibile modificare la posizione dell'ampli da dritta ad inclinata, posizionare l'amplificatore su una superficie in piano e stabile. NON posizionare l'ampli su scrivanie, tavoli, scaffali o altre superfici instabili.</p>		<p>Benutzen Sie diese Ausrüstungsbeschreibung mit der Vorsicht, wegen der Mühelosigkeit, mit der der Verstärker zwischen gerade verschoben werden kann und Blitzreaktionspositionen, nur Gebrauch der Verstärker auf einer waagrecht ausgerichteten, beständigen Oberfläche. Betreiben Sie NICHT den Verstärker auf einem Schreibtisch, einer Tabelle, einem Regal oder anders einer unpassenden nonstable Plattform.</p>
<p>Employez cette caractéristique de conception avec prudence, en raison de la facilité avec laquelle l'amplificateur peut être déplacé entre directement et des positions de contrecoup, seulement utilisation l'amplificateur sur une surface de niveau et stable. N'activez pas l'amplificateur sur un bureau, une table, une étagère ou une plate-forme nonstable autrement peu convenable.</p>		<p>Utilice esta característica del diseño con la precaución, debido a la facilidad con la cual el amplificador se puede mover en medio derecho y las posiciones del contragolpe, sólo uso el amplificador en una superficie llana, estable. No funcione el amplificador en un escritorio, una tabla, un estante o una plataforma nonstable de otra manera inadecuada.</p>

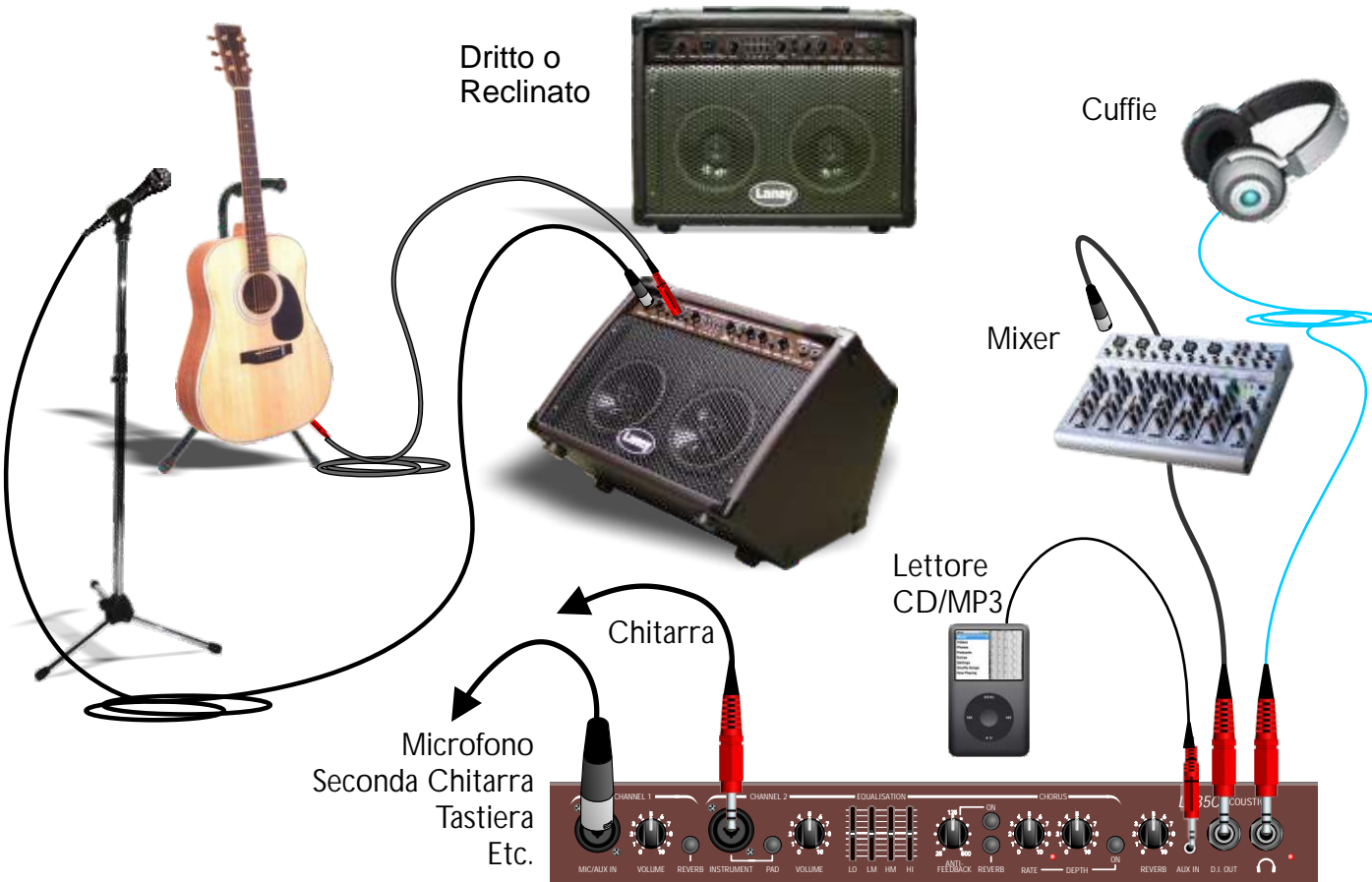

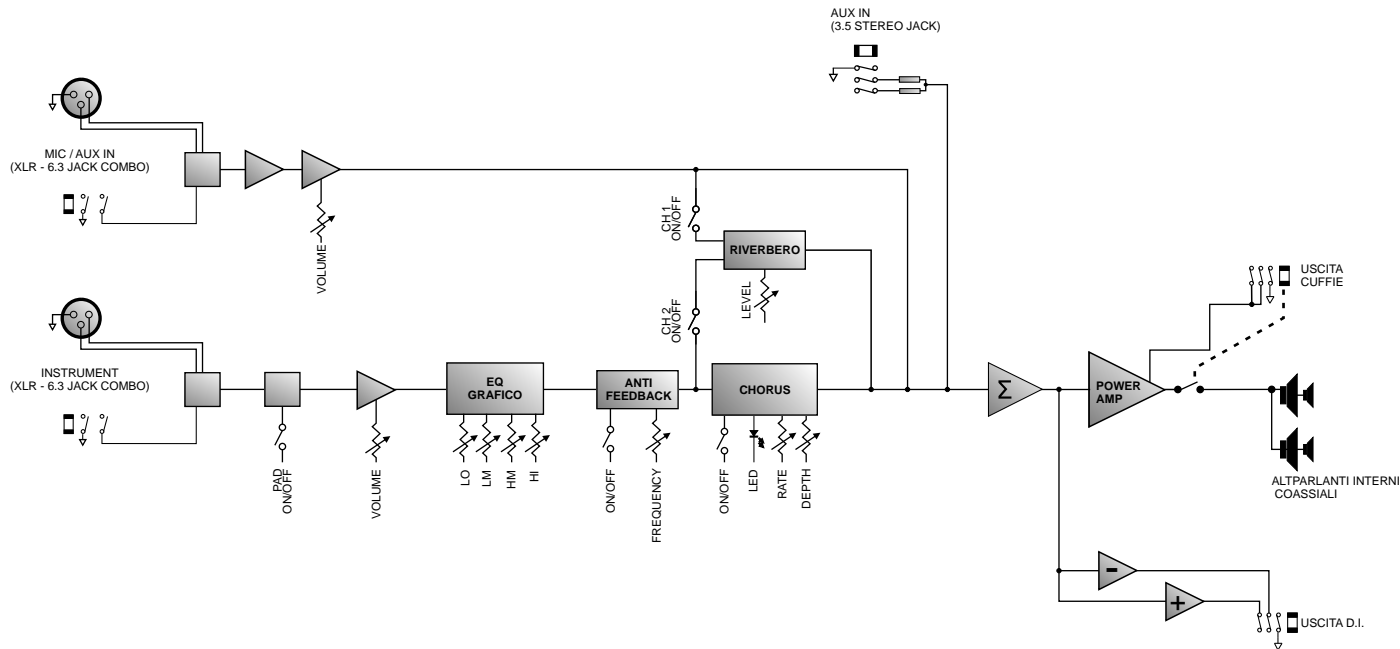

Questo prodotto è conforme alle seguenti normative, regolazione e direttiva Europee:-
 Marchio CE (93/68/EEC), Low Voltage (72/23/EEC), EMC (2004/108/EEC),
 RoHS (EU2002/95/EC), WEEE (EU2002/96/EC)



Per evitare danni all'ambiente, questo prodotto, una volta terminato il suo ciclo vitale, non dovrà essere buttato nella spazzatura. Dovrà essere portato in un centro di raccolta differenziata certificato come raccomandato dalla direttiva WEEE (Waste Electrical and Electronic Equipment) applicata nel paese d'utilizzo.

NOTE

Laney

LA35C



LANEY AMPLIFICATION
www.laney.co.uk

Al fine di continuare a sviluppare e migliorare i propri prodotti, Laney si riserva il diritto di variare le specifiche riportate senza alcun preavviso.