

PEX-1X

User Manual



Soliton Technologies CO., LTD

www.soliton.com.tw

目錄：

PEX-1X 卡介紹	02
功能介紹	02
產品內容	03
光碟內容	04
瞭解 PEX-1X 卡	04
硬體圖片	04
系統功能	05
硬體設定	06
LED 指示燈說明	07
系統安裝	08
硬體安裝	08
使用模式	09
軟體安裝	11
目錄及檔案	14
軟體使用及操作	15
視窗功能介紹	15
設定功能單元	16
主操作視窗單元	18
量產模式操作流程	24
工程模式操作流程	27
電流校正操作	28
系統設定	29
軟體解除安裝	32
注意事項與故障排除	33
連絡方式	34

功能介紹

PEX-1X PCIe Hot Swap Extender 是一 PCI Express x1 單片延伸保護卡，適用於第三代 PCI 匯流排(PCI Express Bus)相容之 PC；提供隔離 PCIe 主機板與待測卡 (Device Under Test 以下簡稱 DUT) 之間所有電源及訊號的功能，方便於進行熱插拔換卡驗證與測試。

隔離功能 的動作可使用延伸保護卡本身內建的電源開關手動控制或透過軟體遠程控制。

熱插拔換卡功能 可免除使用者於測試驗證時，需關閉 PC 電源及作業系統或重覆開關機的動作，可讓工程人員或測試人員於 PC 保持開機狀態下，運用本產品及所提供的程式，就可作相關的 PCI 待測裝置(Hot Swap)換卡測試驗證的動作，免去換卡測試需要重新開關 PC 所浪費的時間，有效縮短測試時間，增加產能及快速測試的效率。搭配本產品的自動開關功能及插入自動啟動測試功能，可簡化測試動作，進一步增加測試速率並減少人為操作失誤，達到自動化測試的要求。

保護功能 提供短路及過電流(過載)保護。在使用者欲測試不明狀態或故障的 PCIe 介面卡時，以優異準確之各組直流電源(+3.3V, +12V, +3.3VAUX)監控設計，確保 PCIe 待測裝置正常工作。一旦出現短路或超出正常電壓、電流時，PEX-1X 會立即切斷插槽上的電源，以保護 PC 主機及待測裝置不被燒毀。

響音功能 內建蜂鳴器及提供響音控制程式讓測試人員可在測試完成後以響音通知，測試結果是良好或故障待人員排除故障。

新功能

電流量測的功能 是將待測卡於+3.3V 及+12V 二組電源上所消耗電流值轉換成數位資料輸出。使用者可直接使用軟體 (Utility 工具程式或 DLL 函式庫)經由 PCIe Bus 讀回待測卡上之+3.3V、+12V 各別之精確電壓及電流值；無需外接任何儀器便可隨時監控待測卡消耗電流，可大幅減少設備費用之支出與維護。

新功能

無線控制功能 以往若要以軟體控制卡片總要外接一條連接線(Cable)來傳送控制指令；現今 PEX-1X 可用 Cable Less Control 方式，完全無須接任何連接線即可控制待測卡之電源及驅動程式開啓/關閉，在安裝使用上更為簡易。

產品內容

標準配件：

PEX-1X 單片延伸保護卡 -----	1 片
安裝光碟片 -----	1 片

選購配件：

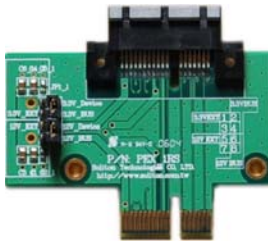

PEX-1CR: 插槽保護板

因應生產線高使用量而導致插槽耗損，可選購此一插槽長保護板避免 PEX-1X 卡上之插槽磨損以增長使用期限。



PEX-1LC : PCIe 500mm 高速延伸插槽排線。

將 PCIe Bus 以軟排線延長 500mm，可於 PC 機箱外進行測試以方便換卡及訊號量測。同時特別適合於無線網卡量產測試，把待測物延伸至 RF 隔離箱(Shielding Box)測試。

光碟片內容

光碟片目錄內容說明如下：

PEX1X

WinNT	Windows 2K/XP Install program
Document	使用說明書
Catalog	PEX-1X 型錄
Example Code	範例程式目錄
VC	Visual C++ 範例程式
VB	Visual Basic 範例程式
BCB	Borland C++ Builder 範例程式
.Net	.Net 範例程式

硬體圖片

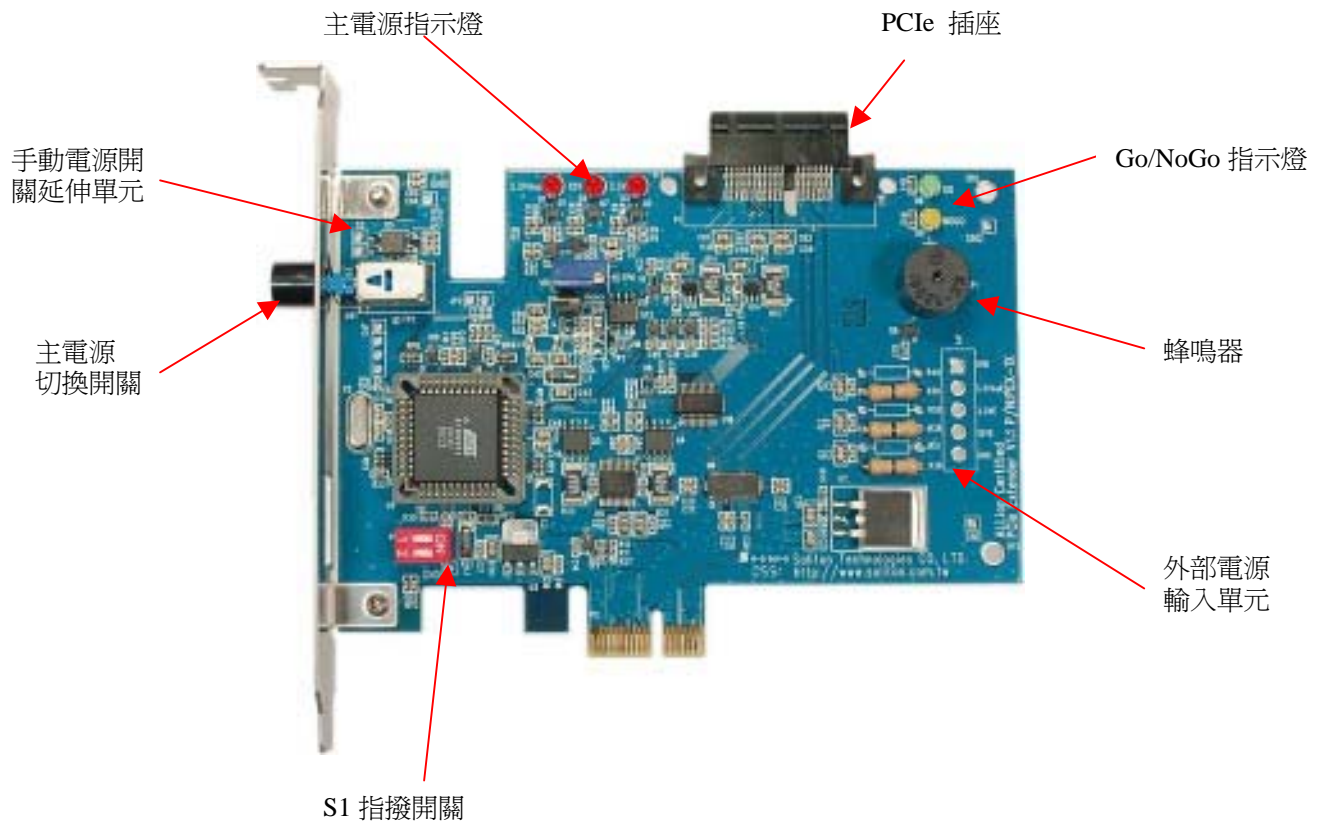

PEX-1X 電路板圖示

■ Windows2000/XP Support :

支援 Windows 2000/XP 作業系統。

■ Multi-Card Testing:

可在同一測試電腦上同時使用 1~ 4 塊延伸保護卡來測試 PCIe 產品。

■ DUT Card Enable/Disable :

直接對 PCIe 待測卡執行 Driver Enable/Disable。

■ Remote software control power on/off :

由軟體遠程控制 PEX-1X 延伸保護卡電源及訊號切換。

■ On-board LED indicators :

延伸保護卡提供插槽電源 LED 指示及測試時 DUT 端待測裝置測試結果為正常(Go)或故障(No-Go)狀態的 LED 指示，讓操作者易於判斷測試結果。

■ Short circuit & Over current protection :

提供精準的短路、過電流保護，以保護主機板及 DUT，免於燒毀損壞。

■ On-board Current & Voltage Measurement :

延伸保護卡提供電流與電壓的量測功能電路設計，使用者可直接使用軟體讀取 DUT 之消耗功率。

■ External Power Connector :

提供外部電源輸入單元，可切換以外部供應 3.3Aux， 3.3V 及 12V 輔助電源來控制及應用。只要將 BUS 供電的 0 ohm 電阻 (R36, R38, R39) 移至外部供電 R49, R50, R51 即可。

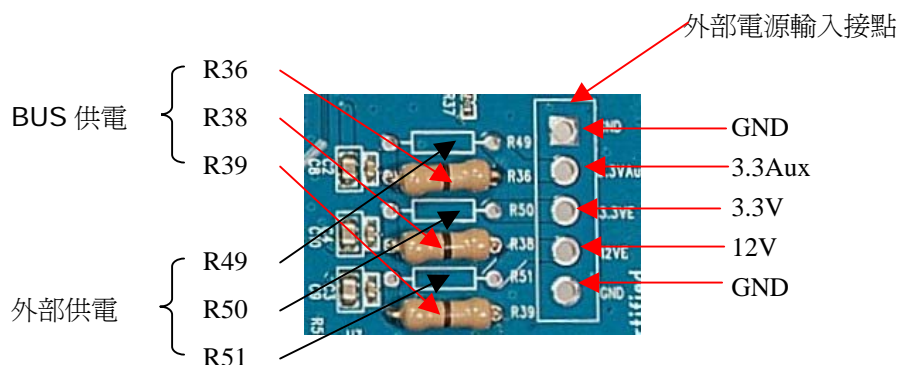

硬體設定

接點及跳線：

接點	形式	功能	內容說明
R39	+12V Selection	主機板電源輸入	R39 Close, R51 Open : 由 PEX-1X 提供 12V 電源(預設)
R38	+3.3V Selection	主機板電源輸入	R38 Close, R50 Open : 由主機板之 PCIe BUS 插槽提供 3.3V 電源(預設)
R36	+3.3VAux Selection	主機板電源輸入	R36 Close, R49 Open : 由主機板之 PCIe BUS 插槽提供 3.3VAux 電源(預設)
R51	+12V Selection	外部電源輸入	R51 Close, R39 Open : 由外部供應 12V 電源 JP1 : 電源輸入端
R50	+3.3V Selection	外部電源輸入	R50 Close, R38 Open : 由外部供應 3.3V 電源 JP1 : 電源輸入端
R49	+3.3VAux Selection	外部電源輸入	R49 Close, R36 Open : 由外部供應 3.3VAux 電源 JP1 : 電源輸入端
SW1	輸入	電源控制開關	手動開啓或關閉 DUT Slot 之電源。(預設)
S4	輸入	電源控制開關	可延伸手動電源開關，開啓或關閉 DUT Slot 之電源。 +5V R65=0(ohm)、R64=0(ohm) +12V R64=1.2K(ohm) +24V R64=24K(ohm)
S1	輸入	多卡控制	搭配軟硬體作多卡控制。(預設值：S1=11) S1=00 控制第一片保護卡 S1=01 控制第二片保護卡 S1=10 控制第三片保護卡 S1=11 控制第四片保護卡
JP2	輸入	RESET	Close 可 Reset PEX-1X
JP3	輸入	JTAG	不提供使用。
P3	輸出/入	USB Port	經由 USB 連接線把主機板上之 USB 訊號提供給 DUT

LED 指示燈說明

PEX-1X 卡上共有 5 個 LED 指示燈，分別說明如下表。

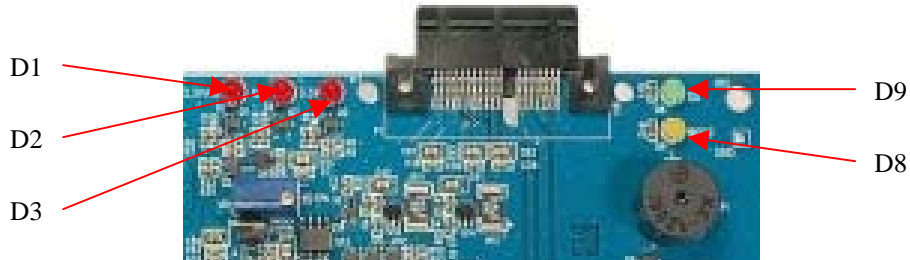

燈別	文字	指示內容說明
D1	+3.3VAux	指示待測插槽上+3.3Vaux 電源狀態。 燈亮(ON): 表示待測插槽上+3.3Vaux 電源已正常供給 DUT。 燈滅(OFF): 表示待測插槽上無+3.3Vaux 電源或發生短路現象。
D2	+12V	指示待測插槽上+12V 電源狀態。 燈亮(ON): 表示待測插槽上+12V 電源已正常供給 DUT。 燈滅(OFF): 表示待測插槽上無+12V 電源或發生短路現象。
D3	+3.3V	指示待測插槽上+3.3V 電源狀態。 燈亮(ON): 表示待測插槽上+3.3V 電源已正常供給 DUT。 燈滅(OFF): 表示待測插槽上無+3.3V 電源或發生短路現象。
D8	Go	可由程式控制其 ON 或 OFF 以表示 DUT 測試結果是否 PASS.
D9	NoGo	可由程式控制其 ON 或 OFF 以表示 DUT 測試結果是否 FAIL.

硬體安裝

在安裝卡片之前，請先將電腦關機，再將 AC 電源線從插座拔除並依下列步驟完成硬體安裝。

1. 若有選購 PEX-1CR 插槽保護板請依下圖安裝於延伸保護卡 PCIe 插槽之上。

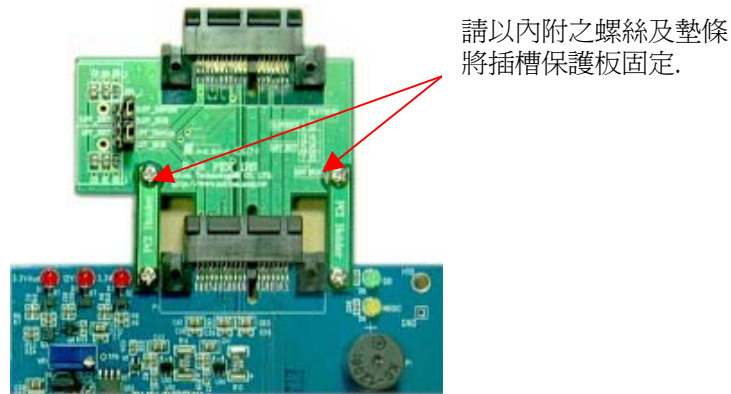

2. 打開電腦機箱蓋。
3. 從防靜電袋取出 PEX-1X 延伸保護卡片直接插在主機板上任何一個 PCI Express x1 或 x16 插槽上。
4. 確定插入定位後，以螺絲將卡片固定緊於機箱內即可。

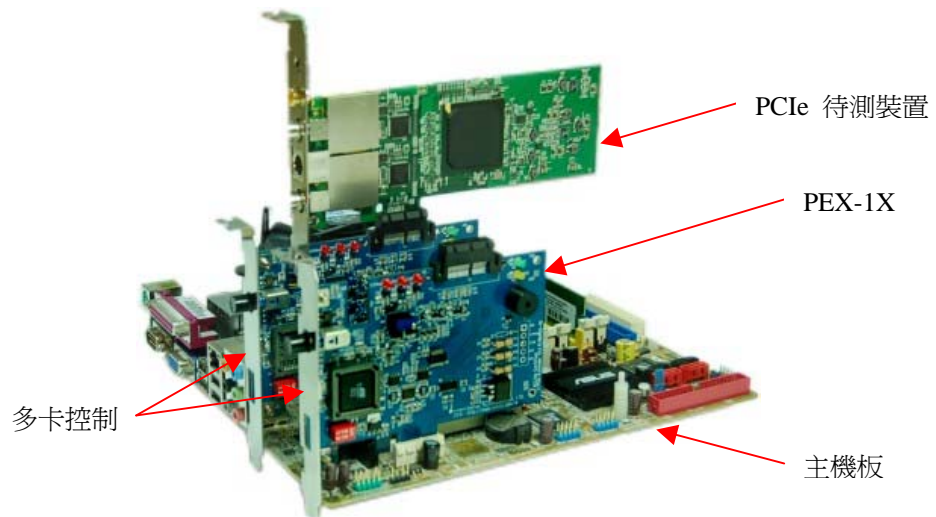

5. 將 PCIe 待測卡插入 PEX-1X 上
6. 將 AC 電源線插回插座，開啓電腦。
7. PC 系統自動偵測 PCIe 待測卡，並且安裝待測卡驅動程式。
8. 確定待測卡功能動作正常，即完成硬體安裝。

使用模式

PEX-1X 功能強大有多種使用模式可供選擇，分別說明如下：

1. 標準控制模式

此模式無需安裝任何軟體及 PEX-1X 驅動程式即可以手動方式操作及控制 PEX-1X。建議使用者可先以本模式測試成功後再安裝控制軟體。簡述其操作如下：

- (a). 將 DUT 插於 PEX-1X 上並依硬體安裝程序完成安裝後，請開啓裝置管理員確認 DUT 驅動程式已正常工作。
- (b). 以 DUT 之測試程式驗證卡片，待完成測試後請至裝置管理員以手動方式將 DUT 驅動程式停用。本說明僅以網路卡為例，**使用者請自行選擇待測卡之驅動程式並停用。**

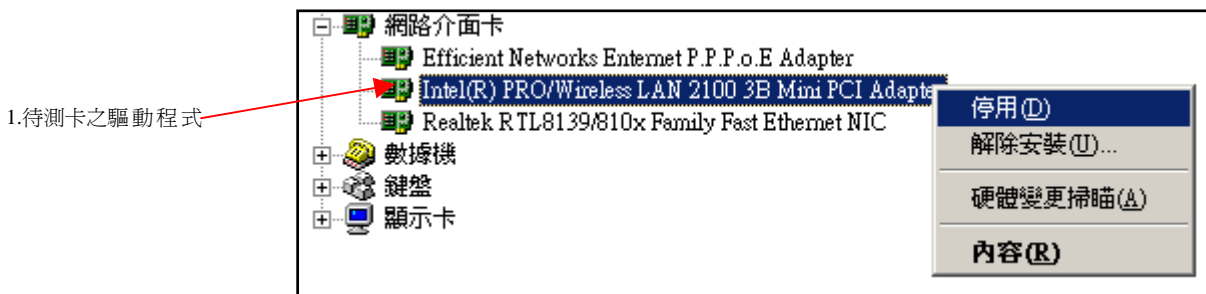

- (c). 當 DUT 之小圖示出現紅叉表示 DUT 裝置已停用，此時請手動將 PEX-1X 主電源開關輕按一下把 DUT 電源關閉。確認 PEX-1X 卡上電源指示燈熄滅後即可進行更換另一 DUT 且無須關閉 PC 主機。

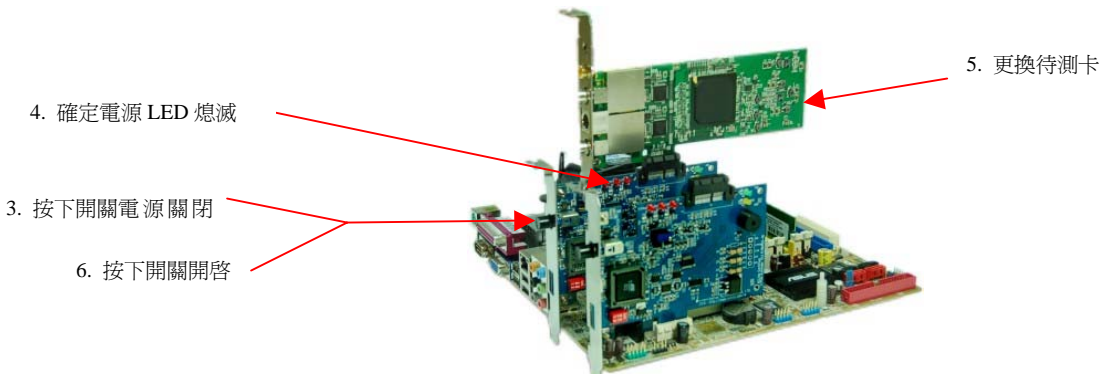

- (d). 當完成 DUT 更換後請手動將 PEX-1X 主電源開關輕按一下把 DUT 電源開啓，此時 PEX-1X 卡上電源指示燈應全部亮起表示已供電給 DUT。若電源無法開啓則 DUT 有可能發生短路或過電流情形，請排除後再執行。
- (e). 當電源正常啓動後請至裝置管理員以手動方式將 DUT 驅動程式啓用。若 DUT 功能正常則小圖示原本之紅叉應消失，至此系統已還原到 DUT 初始狀態。

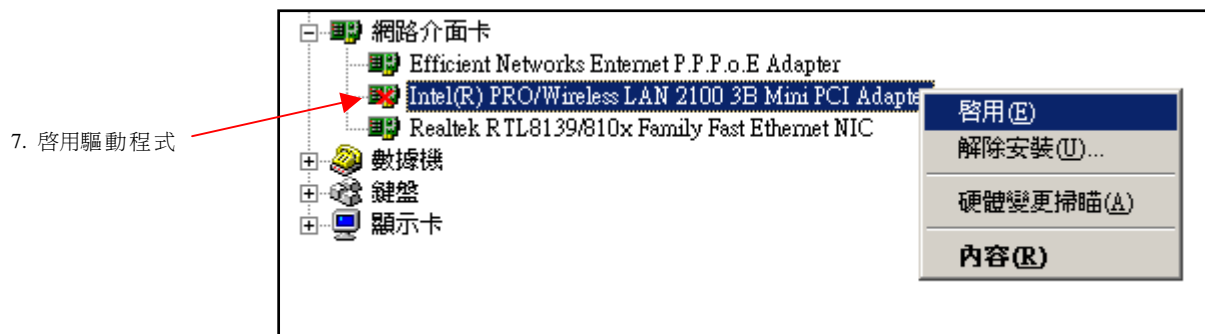

2. 工具軟體控制模式

以本公司之工具軟體進行上述所有基本操控功能及進階 DUT 電壓及電流量測功能。簡易且多樣化人機界面適合工程師及線上作業員使用，詳細使用說明請先依下一章節完成軟體安裝後再參閱使用及操作說明。

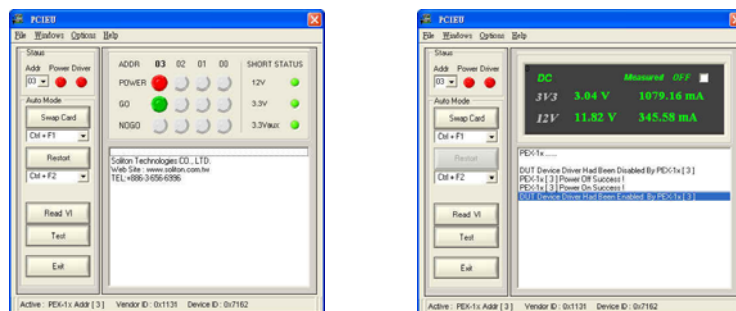

3. 程式控制模式

若使用者欲自行撰寫測試程式以整合 PEX-1X 控制功能加入產測程式中，可使用本公司提供動態連結程式及範例程式原始碼，於 VC、VB、Builder C++ 等發展環境下開發產測程式。有關動態連結程式(DLL)使用說明，請參閱下列文件之詳細使用說明。

Document\PEX1X_DLL\PEX-1X COM DII v1.0.pdf

Document\PEX1X_DLL\PEX-1X DII v1.0.pdf

注意：

執行軟體安裝前，請確認功能正常之良卡(Golden Unit)已置於 PEX-1X 延伸保護卡上且驅動程式已正確安裝並可正常工作，才可執行 PEX-1X 軟體安裝。且爾後每次重新開機時也都須將 Golden Unit 置於 PEX-1X 插槽上，如此才能確定系統開機時 DUT 所分配到的資源是正確的。勿放置尚未驗證過 DUT 來開機。

安裝說明 (Windows 版)：

以下是執行 PEX-1X 安裝程式的步驟，請按照下列步驟進行：

1. 將 PEX-1X 光碟片置入光碟機中，進入 \PEX-1x\Utility\WinNT 目錄。
2. Win2K/XP 系統則選擇 **PCIE_ExtNT.exe**；
進入安裝程序。執行安裝程式後，出現「歡迎」畫面。

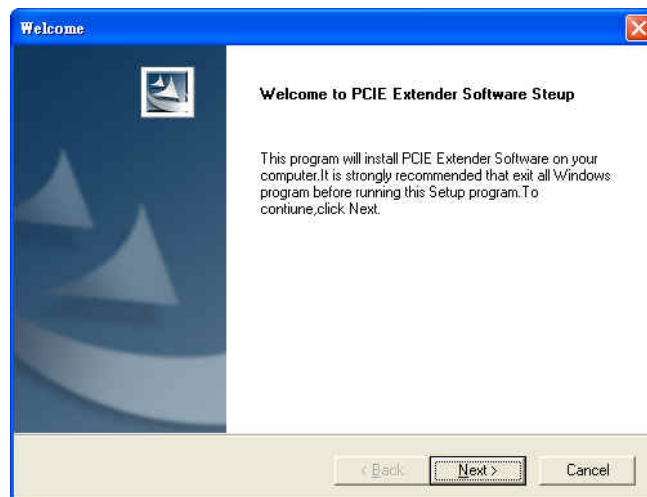

3. 按下 **Next** 按鈕開始安裝，或按下 **Cancel** 按鈕放棄安裝。
4. 請再次確定 PEX-1X Card 已正確安裝在 PC 上，另待測裝置硬體若沒有正確安裝，在程式安裝過程中，會因找不到相關硬體，導致無法正確設定、配置組態資料，而造成應用程式無法正常使用。當硬體未正確安裝時，請先取消安裝程序，確認硬體正常安裝就緒後，再重新安裝應用程式。

5. 顯示程式欲安裝路徑位置(※勿更改安裝路徑位置)，請按 **Next** 按鈕。

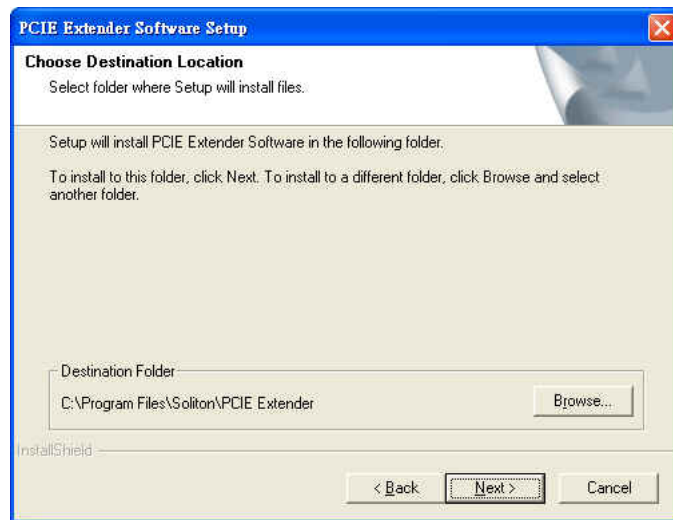

6. 選擇 Typical 安裝模式，並按 **Next** 按鈕。

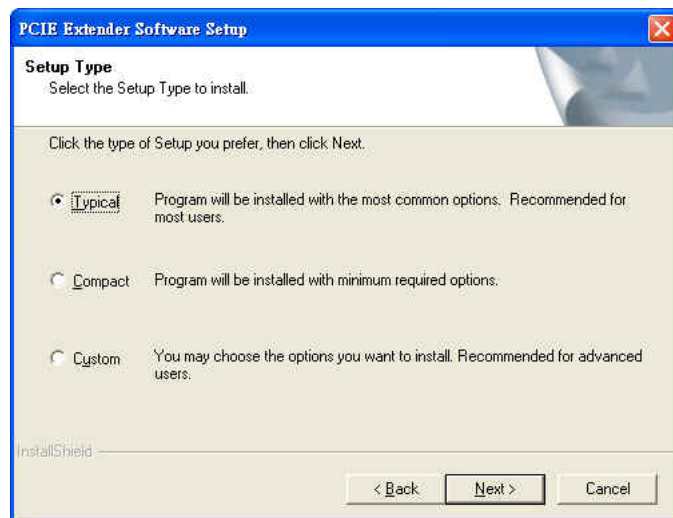

7. 出現程式安裝對話方塊，請按「確定」按鈕進行下一步安裝程序。



8. 顯示此錯誤訊息對話方塊，為正常狀態無須理會，請按「確定」按鈕進行下一步安裝程序。



9. 提示程式已安裝成功的對話方塊，請按「確定」按鈕進行下一步安裝程序。



10. 當出現此畫面時，表示應用程式已安裝完成，請按「OK」按鈕重新開機。

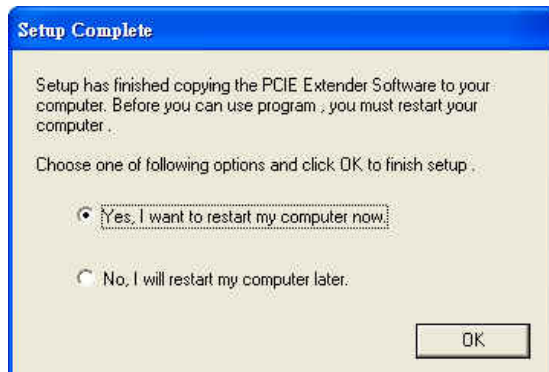

11. 程式安裝完成後，會於桌面上建立 PEX1X 應用程式之捷徑及圖示。
12. 當欲使用 PEX-1X 應用程式時，直接點選桌面捷徑圖示或進入預設路徑(\Program Files\Soliton\PCIE Extender\Utility)點選 PCIEU.exe 程式。

目錄及檔案

在完成軟硬體安裝後，系統將會安裝下列目錄在您的電腦硬碟中。路徑名稱會因個人設定有所不同，說明書均以系統內定之路徑舉例說明。

系統內定之路徑(Default Installation Path)

\Program Files\Soliton\PCIE Extender\Utility

Document 目錄：使用手冊。

Debug Tool 目錄：除錯工具程式。

Utility 目錄：Windows 版控制軟體

註：如欲另行整合 PEX-1X 的控制程式加入產測程式中，本公司另提供動態連結程式及範例程式原始碼，可於 VC、VB、Builder C++ 等發展環境下開發產測程式。有關動態連結程式(DLL)使用說明，請參閱下列文件說明檔

Document\PEX1X_DLL\PEX-1X COM Dll v1.0.pdf

Document\PEX1X_DLL\ PEX-1X Dll v1.0.pdf

控制程式範例軟體安裝：

1. 將 PEX-1X 光碟片置入光碟機中，進入 PEX-1X\Sample_Code 目錄。
2. 請將光碟片內所提供的範例目錄直接複製(Copy)至硬碟中即可。在修改程式碼前請確認是否已安裝程式發展軟體，如 VC、VB 或 BCB 等。確認之後請開啓安裝在硬碟的 Project 檔案以開啓範例原始碼，重新編譯(Compiler)及連結(Link)即可產生執行檔。

Windows 版：

重要訊息

第一次使用此軟體或每次重新開機前，請以功能正常良卡(Golden Unit) 開機並確認 PCIe 待測卡組態暫存器資料 Register Data 是否正確且功能正常。勿放置尚未驗證過 DUT 來開機。

PCIEU 控制軟體不但有工程模式也提供量產模式，故有許多不同操作及設定視窗畫面分別介紹如下：

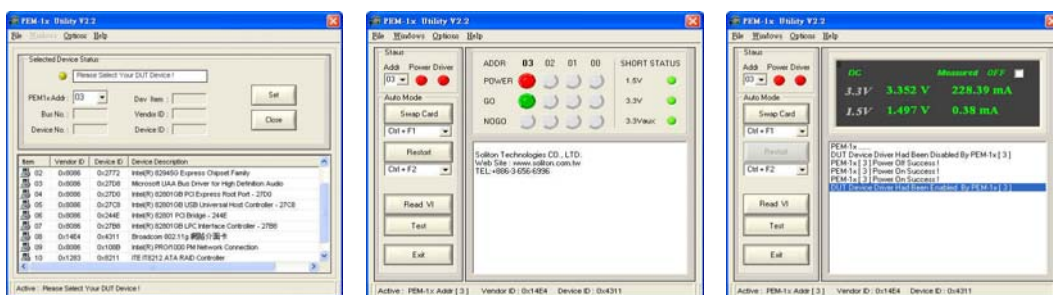

選擇設定單元

主操作視窗單元

電壓電流量測單元



工程手動控制模式



量產自動控制模式

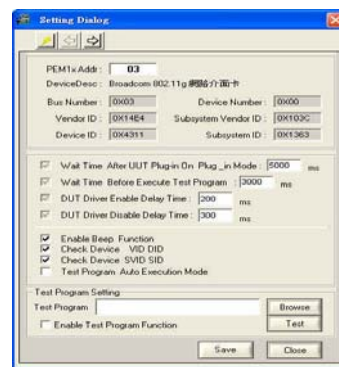

組態設定及檢視單元

1. 啟動 PEX1X 控制程式

當正確完成應用軟體安裝後將會於桌面上建立一捷徑圖示，請點選以開啓程式。若無法於桌面找到捷徑圖示也可執行下列路徑之檔案來啓動程式。

C:\Program Files\Soliton\PCIE Extender\Utility\PCIEU.exe 程式

2. 設定功能單元

當第一次執行 PCIEU.exe 或更換另一不同型態之待測卡時，將會出現(圖一)所示之畫面。其主要用途是列出系統上所有界面裝置供使用者選取插在 PEX-1X 上的待測卡，以便開啓軟體控制功能。請務必正確選擇待測卡，否則將可能造成軟體功能不正常或 PC 盪機。若已完成設定後本畫面將不再出現，直接進入操作畫面。

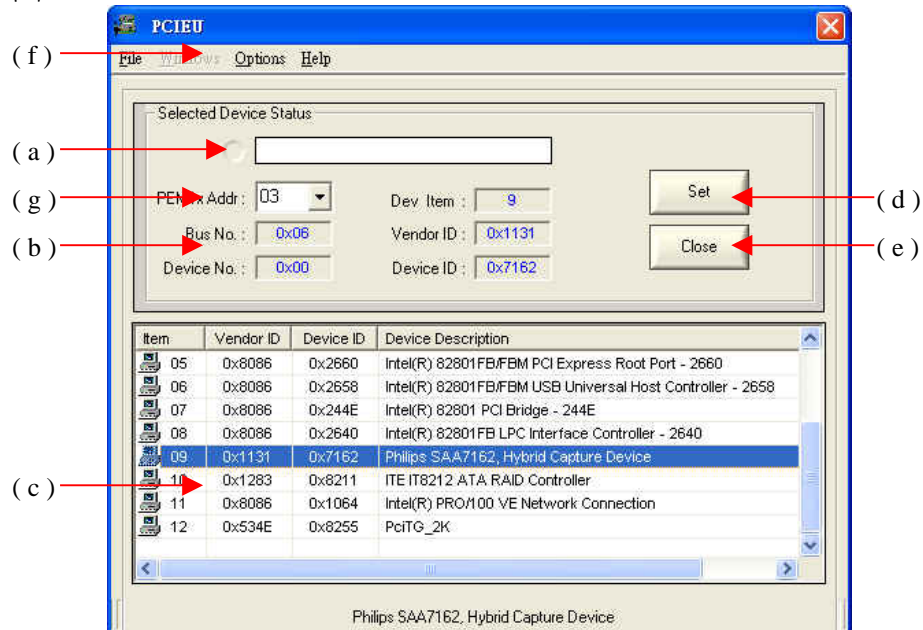

2-1 設定視窗介紹： (圖一)

- (a) 狀態顯示：顯示待測卡裝置的位置是否已被正確設定。當未設定或設定錯誤時，指示燈呈現黃色閃爍狀態且提示列顯示“Please Select Your Device”的字樣。若設定正確後，指示燈呈現綠色狀態且提示列顯示“PEX-1X Addr [XX] has setting success !”的字樣。
- (b) 裝置資訊：顯示已被點選的待測卡裝置位於主機板上的位置、待測卡裝置廠商編號、待測卡裝置編號及 PEX-1X 卡的位置。
- (c) 界面裝置表：顯示主機板上所有裝置界面資訊，供使用者點選 DUT。已被點選裝置之資訊同時也會顯示在裝置資訊上提供檢視。
- (d) **Set** 功能鍵：為儲存設定之功能鍵。當已被點選的待測卡裝置確認為 PEX-1X 上的待測卡裝置之後，按下 **SET** 鍵將其值儲存之後即可搭配 PEX-1X 應用軟體做熱插拔、除錯等動作。
- (e) **Close** 功能鍵：關閉裝置選擇視窗主畫面及進入 PEX-1X 應用軟體操控視窗主畫面。
- (f) **Reselect DUT Device** 功能鍵：提供開啓裝置選擇視窗主畫面的功能。功能表列 Options → Reselect DUT Device。
- (g) PEX1xAddr：顯示及選擇切換設定。當使用多卡控制時，切換 PEX-1X 的位置(00~03)且搭配“裝置資訊 2”選擇功能完成多卡控制設定。

2-2 設定操作流程：

- (1) 請於(圖一)視窗下方界面裝置表列中選取插在 PEX-1X 上的待測卡，此時所被選取之裝置將會反白(High-light)顯示。
- (2) 確認所選取界面裝置資訊，如 Vendor ID 及 Device ID 正確與否。
- (3) 按下 **Set** 按鈕完成設定並儲存。如(圖二)所示
- (4) 按下 **Close** 按鈕結束設定。

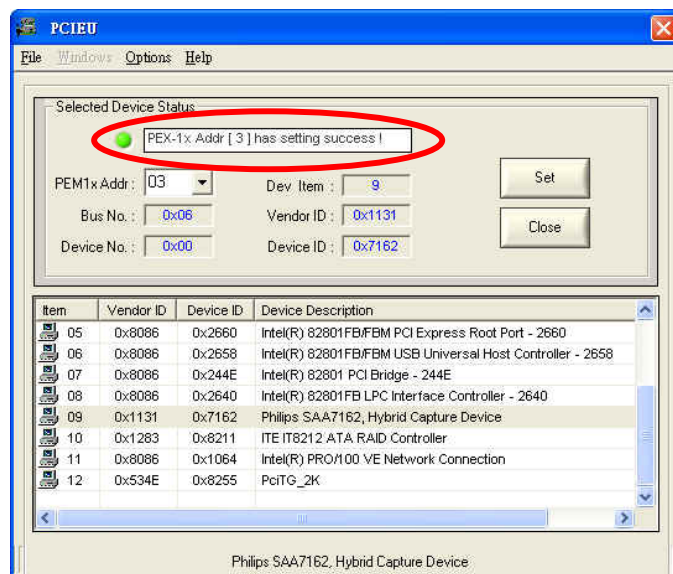

(圖二) 完成設定功能之視窗畫面

2-3 注意事項：

- (a) 當欲按 Set 功能鍵，請重複確認被選取待測卡設定是否為正確。若不正確請重新點選及設定，否則待測卡裝置及 PEX-1X 卡，將不能正常受到軟體控制而導致軟體誤動作及系統當機的事件發生。
- (b) 當按下 Close 功能鍵之後，無法正常關閉裝置選擇視窗畫面，其表示軟體已偵測出設定錯誤，請確認
 - (1) PEX-1X 卡是否處於電源開啓的狀態。
 - (2) PEX-1X 卡上是否有放置待測卡。

3. 主操作視窗單元

如圖(三)所示之主畫面提供熱拔插換卡控制、除錯及操作狀態訊息顯示等功能。

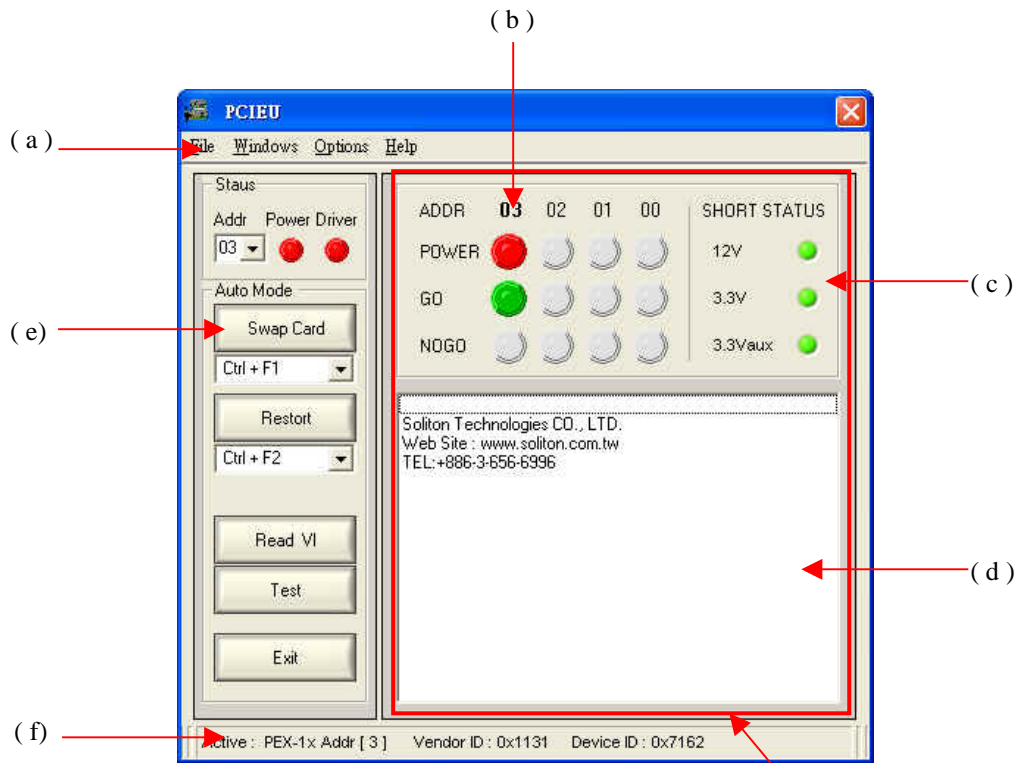

(圖三)

狀態顯示視窗

3-1 視窗介紹：

(a) 功能表下拉選單

使用者可由此功能表下拉選單改變主畫面之視窗顯示型態及資訊。

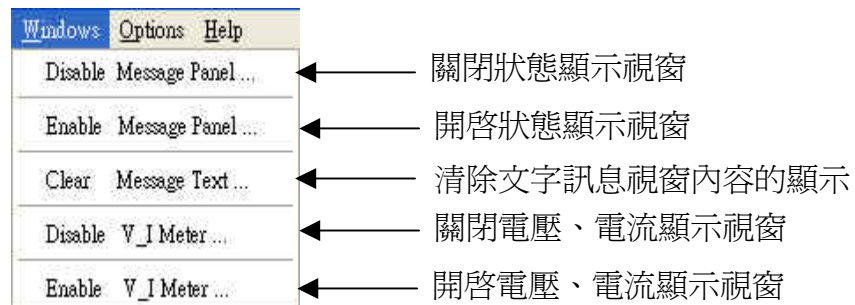

(圖四)

Disable / Enable Message Panel

狀態顯示視窗可選擇開啓或關閉，以簡化主程式控制畫面。
其控制視窗畫面會轉換為如圖(五)或圖(六)的畫面。

Enable Message Panel

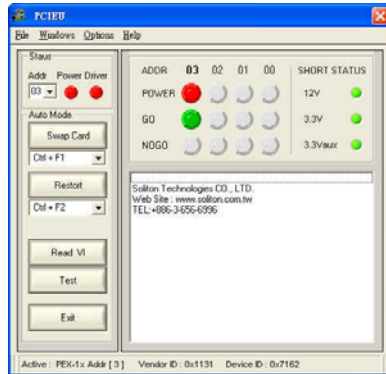

(圖五)

Disable Message Panel



(圖六)

Disable / Enable V_I Meter

可選擇開啓或關閉電壓電流顯示視窗
其控制視窗畫面會轉換為如圖(七)或圖(八)的畫面。

Disable V_I Meter

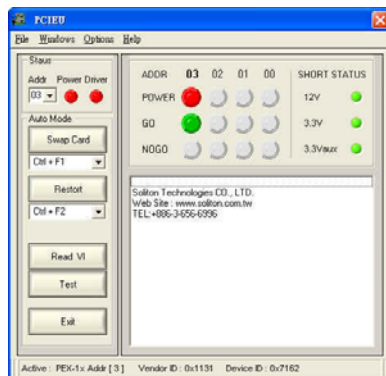

(圖七)

Enable V_I Meter



(圖八)

Options：下拉選單之 Options 內有多種選項可供使用者設定細部控制工作。選單如(圖九)所示



(圖九)

Reselect DUT Device：開啓待測卡裝置選擇設定視窗。如(圖十)所示

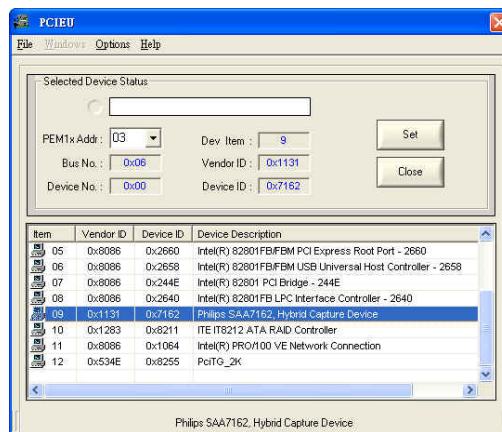

(圖十)

Setting Dialog：開啓 PEX-1X 組態設定視窗。如(圖十一)所示

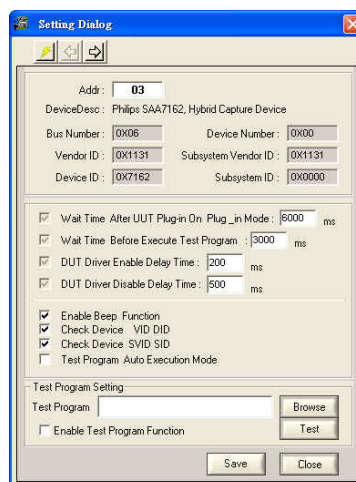

(圖十一)

Beep Function Test：蜂鳴器響音功能測試。

Run Calibration：PEX-1X 電流校正，詳細操作請參閱附錄說明

Control Mode：有下列二種模式可供選擇，說明如下

Manual Mode：開啓工程手動控制模式。

Auto Mode：開啓量產自動控制模式

可選擇開啓或關閉工程手動控制模式或量產自動控制模式，其控制視窗畫面會轉換爲如圖(十二)或圖(十三)的畫面。

量產自動控制模式

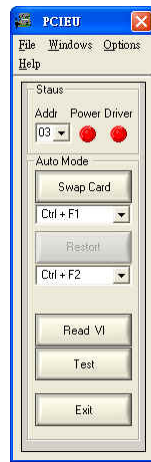

(圖十二)

工程手動控制模式

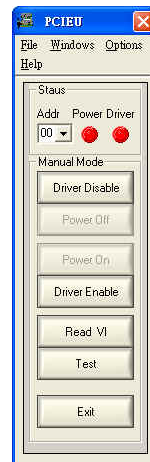

(圖十三)



(b) 狀態顯示視窗

ADDR: 顯示已被選取或正在使用中的 PEX-1X 卡

若是被選取或正在使用中的 PEX-1X 卡，則操作視窗上 ADDR 會顯示黑色粗體字樣(00 ~ 03)。

POWER: 顯示 PEX-1X 卡 Slot 電源狀態

當 PC 系統上 PEX-1X 卡於正常就緒狀態，則主電源狀態顯示如下：

- 指示燈顯示爲紅色，代表 Slot 電源爲 ON 的狀態。
- 指示燈顯示爲灰色，代表 Slot 電源爲 OFF 的狀態。

GO: 顯示 PEX-1X 卡上待測卡換卡程序的偵測及除錯結果

- 若換卡程序結果正常，綠色指示燈亮起。
- 反之，灰色指示燈亮起。

NOGO: 顯示 PEX-1X 卡上待測卡換卡程序的偵測及除錯結果

- 若若換卡程序結果不正常，黃指示燈紅燈亮起。
- 反之，灰色指示燈亮起。

(c) 電路短路偵測狀態顯示

正常狀態時 Short Status 呈現黑色字體字樣而 12V, 3.3V, 3.3Vaux 指示燈呈現綠色狀態。

當待測卡發生短路狀態時，Short Status 將呈現紅色字體字樣；且指示燈呈現黃色閃爍狀態，其閃爍的部分表示該組電源電路有短路。請更換另一待測卡再行測試。

例：3.3V 黃色燈閃爍表示此組電源電路已短路。

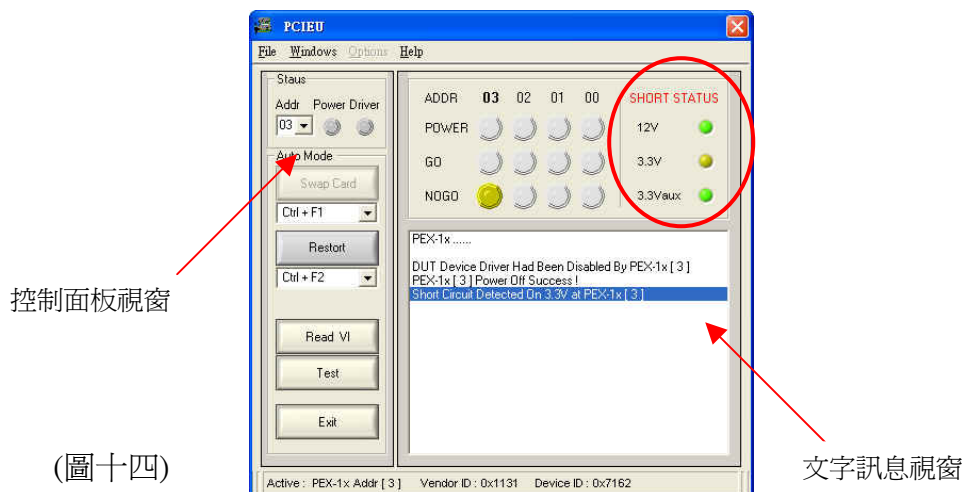

(d) 文字訊息視窗

以文字型態提示目前該 PEX-1X 卡使用情況。其任一正常或不正常的動作的訊息，均會顯示在這視窗上提供檢視。

(e) 控制面板視窗

- **Addr** 可切換選擇欲使用已就緒的 PEX-1X 卡。
- **Power LED** 紅色燈號亮起時，表示該 PEX-1X 卡電源是在開啓的狀態，反之則為關閉狀態。
- **Driver LED** 紅色燈號亮起時，表示該 PEX-1X 卡上的 PCI 裝置驅動程式是在開啓的狀態，反之則為關閉狀態。
- **Swap Card**

於自動操作模式，每當按下 Swap Card 功能按鍵後，軟體會循序執行以下動作：

Driver Disable → Power off

快速功能鍵：(Ctrl + F1 ~ Ctrl + F5)、Page Up

- **Restore** 於量產自動操作模式，當按下 Restore 功能按鍵後，

軟體會循序執行以下動作，將：
Power On → Driver Enable
快速功能鍵：(Ctrl + F1 ~ Ctrl + F5)、Page Down

- **Read VI** 讀取電壓電流值
當按下 Read VI 功能按鍵後，自動開啓電壓電流量測視窗如圖(十五)所示；其顯示值會以間格 2 秒連續讀取並更新讀值。欲停止讀取電壓電流功能，請點選紅色虛線區塊內的核取方塊為無勾取狀態(不打勾狀態)。啓動讀取電壓電流功能，請點選紅色虛線區塊內的核取方塊為勾取狀態(打勾狀態)或再按一次 Read VI 功能按鍵。

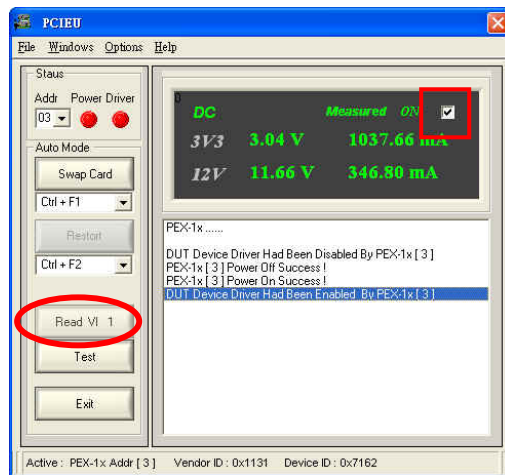

(圖十五)

- **Driver Disable** 關閉待測卡(驅動程式)裝置。(手動操作模式)
- **Driver Enable** 開啓待測卡(驅動程式)裝置。(手動操作模式)
- **Power Off** 關閉 PEX-1X 卡插槽電源。(手動操作模式)
- **Power On** 開啓 PEX-1X 卡上插槽電源。(手動操作模式)
- **Test** 於自動操作模式，當按下 Test 功能按鍵後，程式提供連結開啓待測卡測試程式，同時提供測試與驗證。
- **Exit** 關閉主程式。

(f) 顯示目前正被啓用的 PEX-1X 卡及 PEX-1X 的位置如 (0~3) 及待測卡資訊，如 Vendor ID 及 Device ID。

另欲知更詳細裝置資訊，請點選 **Options** 並選擇按下 **Setting Dialog** 後，其將有顯示如：PEX1x Addr、Bus No.、Device No.、Vendor ID、Device ID、Subsystem ID、Subsystem Vender ID 資訊
注意：當欲開始做熱拔插換卡前，需重複確認此部分的裝置資訊設定是否正確。若不正確請重新點選及設定，否則待測卡裝置及 PEX-1X 卡，將不能正常受到軟體控制，而導致誤動作及系統當機的事件發生。

量產模式操作流程：

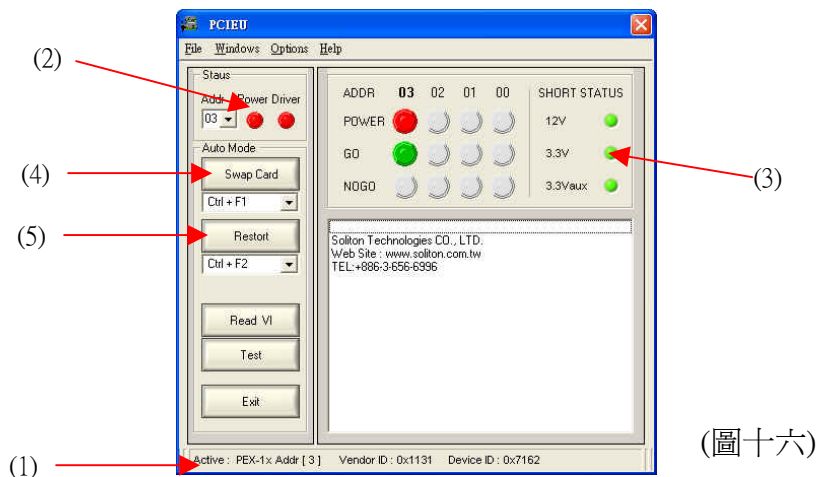

(圖十六)

當完成設定後執行 PCIEU.exe 應用程式後會出現(圖十六)所示之畫面。程式會自動執行偵測在 PC 主機上有多少張 PEX-1X 卡並以 POWER 紅色指示燈與 GO 綠色指示燈來顯示其是否於就緒狀態。系統最多可同時控制四片 PEX-1X 卡來測試與應用。若使用多張 PEX-1X 卡時，每一片卡須設定 S1 指撥開關成不同位置，順序由 00，01，10 至 11。

在正常進入操作視窗後首先確認下列項目

- (1) 確認待測卡資訊，如 Vendor ID 及 Device ID 是否正確。
- (2) Power LED 指示燈是否顯示為紅色，表示 Slot 電源為 ON
Driver LED 指示燈是否顯示為紅色，表示 Driver 為啓用狀態。
- (3) 12V、3.3V、3.3Vaux 短路指示燈是否顯示為綠色表示電源正常，若一切顯示正常則可以使用下列按鈕進行操控。
- (4) 按下 **Swap Card** 功能鍵以進行更換待測卡。程式將循序先將待測卡驅動程式關閉，再關閉電源；使用者待 Power LED 指示燈及 PEX-1X 卡上電源指示燈熄滅後即可移除待測卡並更換新的待測卡。線上操作員也可使用快速功能鍵(Hot-key)以鍵盤操作。

快速功能鍵：(Ctrl + F1 ~ Ctrl + F5) or Page Up

- (5) 待新的待測卡更換好後按下 **Restore** 功能鍵以開啓電源及啓用待測卡驅動程式。此時若所有指示燈號皆正常即可執行待測卡測試程式；反之則表示待測卡可能是不良卡片請更換另一新卡即可。

快速功能鍵：(Ctrl + F1 ~ Ctrl + F5) or Page Down

(6) PEX-1X 在操作時會即時以文字型態提示目前該卡使用情況。其任一正常或不正常的動作的訊息，均會顯示在這視窗上提供檢視。

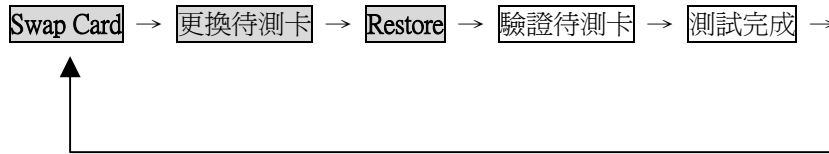

量產操作模式狀態顯示：

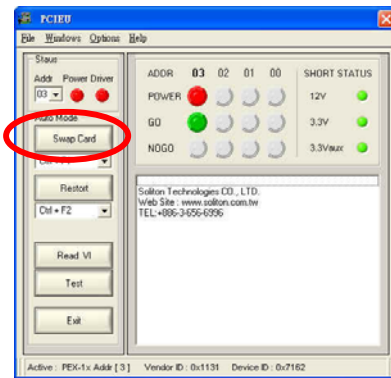

(a) Swap Card 前的狀態

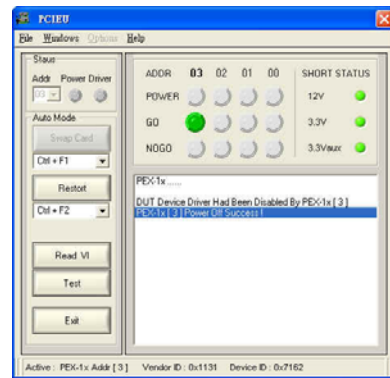

(b) Swap Card 後的狀態

更換待測卡

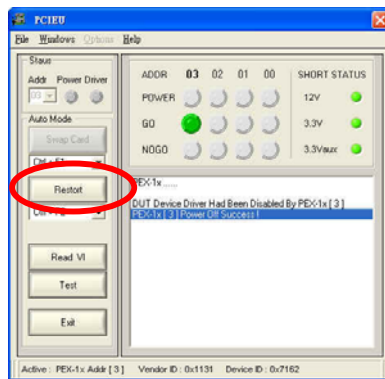

(c) 更換新卡後按 Restore

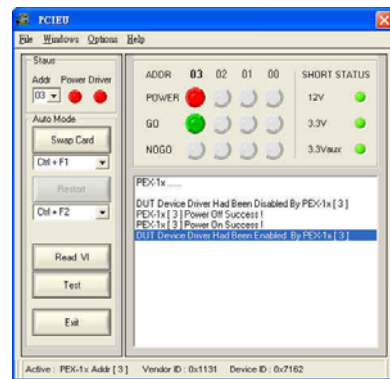

(d) 換卡成功,開始測試

換卡後可能出現錯誤狀態：

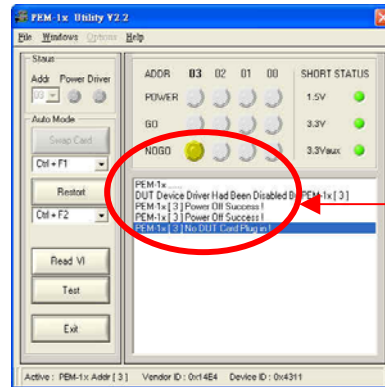

錯誤燈號及訊息

換卡後若出現上圖顯示狀態，表示已偵錯到換卡後有錯誤產生。PEX-1X 軟體本身有偵錯功能，會將錯誤訊息列於文字訊息視窗。請排除被偵測到的故障點後，重新按一次 **Restore** 功能鍵後即可恢復至換卡成功的畫面。相關錯誤訊息說明如下：

1. PEX-1X [xx] No DUT Card Plug in

偵測到無待測卡在 PEX-1X 上，可能待測卡沒插好請重插

2. "Check DUT Device VID DID Error By PEX-1X [xx] !"

偵測到已更換的待測卡與原儲存的 VID, DID 資料不符
可能待測卡有故障或沒插好，請更換或重插

3. "Check DUT Device SVID SID Error By PEX-1X [xx] !"

偵測到已被更換的待測卡與原儲存的 SVID, SDID 資料不符
可能待測卡有故障或沒插好，請更換或重插

4. "Failed To PEX-1X [xx] Power On !"

偵測到 PEX-1X 開啓電源不正常

5. "Failed To PEX-1X [xx] Power Off !"

偵測到 PEX-1X 關閉電源不正常

6. "Failed To Disable DUT Device Driver By PEX-1X [xx]!"

偵測到 PEX-1X 關閉待測卡驅動程式不正常

7. "Failed To Enable DUT Device Driver By PEX-1X [xx]"

偵測到 PEX-1X 開啓待測卡驅動程式不正常

工程模式操作流程：

若使用多張 PEX-1X 卡時，每一片卡須設定 S1 指撥開關成不同位置，順序由 00, 01, 10 至 11。

在正常進入操作視窗後首先確認下列項目

- (a) 確認待測卡資訊，如 Vendor ID 及 Device ID
- (b) Power LED 指示燈是否顯示為紅色，表示 Slot 電源為 ON
- (c) Driver LED 指示燈是否顯示為紅色，表示 Driver 為啓用狀態
- (d) 12V、3.3V、3.3Vaux 短路指示燈是否顯示為綠色表示電源
- (e) **Driver Disable** 關閉 PCI 待測卡(驅動程式)裝置。
- (f) **Driver Enable** 開啓 PCI 待測卡(驅動程式)裝置。
- (g) **Power Off** 關閉 PEX-1X 卡上待測卡插槽電源。
- (h) **Power On** 開啓 PEX-1X 卡上待測卡插槽電源。

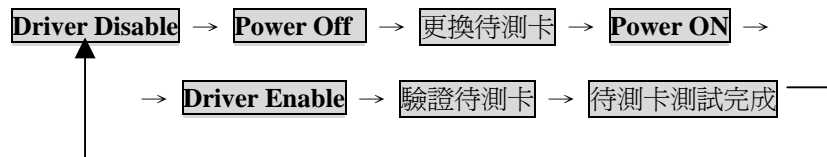

手動操作狀態顯示：

同量產操作模式顯示狀態

電流校正操作

爲了更精確的讀取待測卡之消耗電流值，使用者可依下列操作方式執行電流校正。執行電流校正前，請移除 **PEX-1X** 插槽卡上的待測卡及延長排線，因電流校正式式需在無負載狀態下才可被正確執行。

在確認 **PEX-1X** 插槽卡上沒有放置任何待測卡後，執行 **C:\Program Files\Soliton\PCIE Extender\Utility\PCIEUC.exe** 程式後，進入 **PEX-1X** 電流校正模式如下圖所示。

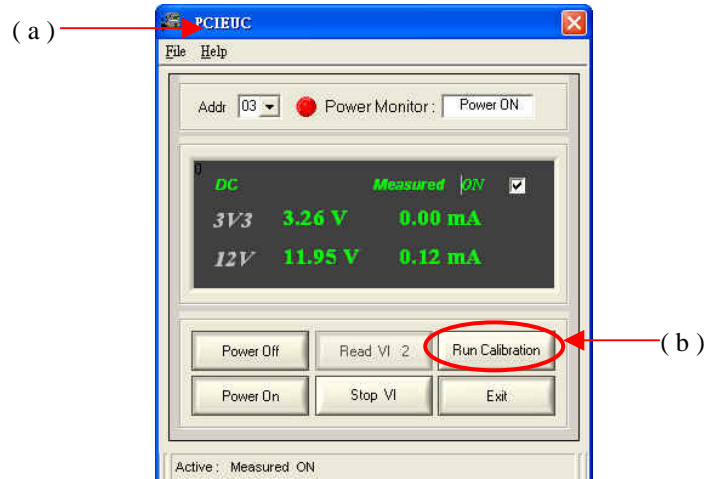

電流值校正操作流程：

- (a) 確認進入電流校正模式之視窗標題爲“PCIEUC”的字樣
- (b) 按下 Run Calibration 功能按鍵
- (c) 出現如下圖移除待測卡提示畫面，請按確定按鍵



- (d) 此時程式執行電流校正，當完成校正後出現如下圖畫面



- (e) 結束電流校正式式，放入待測卡重新開機

系統設定

SETTING DIALOG (PEX-1X 卡 組態設定) :

點選 **Options** 並選擇按下 **Setting Dialog** 後，出現如下圖所示的操作畫面。視窗畫面會顯示已儲存的 PCI 待測裝置組態資料(Configuration Register) 提供檢視、比較及選取設定待測裝置的測試方式及流程。每當主程式執行後，程式會自動偵測已設定組態資料作相關的應用與測試驗證。

本視窗也提供使用者設定待測卡之測試程式連結(Test Program Setting) ，若無測試程式則無須輸入資料，空白即可。

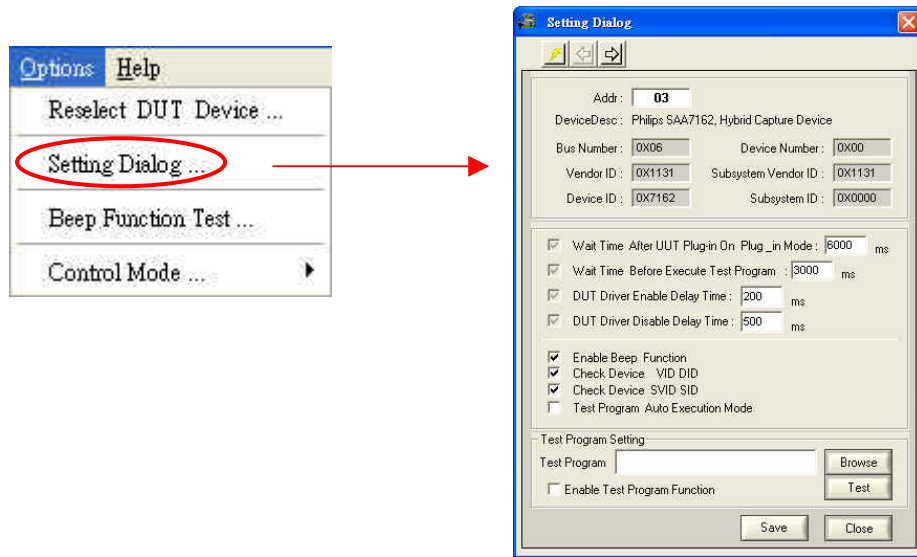

-  重新整理：重整該 PEX-1X 上 PCI 裝置組態資料，提供檢閱。

※當有任何一 PEX-1X 卡的電源為 Power Off 時，請勿執行否則會造成當機

上一個：搜尋檢視上一個該 PEX-1X 上 PCI 裝置組態資料。
下一個：搜尋檢視下一個該 PEX-1X 上 PCI 裝置組態資料。

- **PEX1X Addr**: 顯示目前已就緒的 PEX-1X 卡的位置。
- **Vendor ID**: 顯示待測卡之製造廠商識別碼。
- **Device ID**: 顯示待測卡之裝置識別碼。
- **Bus Number**: 顯示待測卡之 PCI 匯流排編號。
- **Device Number**: 顯示待測卡之 PCI 插槽識別位置。
- **Subsystem Vender ID**:
顯示待測卡的子系統製造廠商識別碼。
- **Subsystem ID**:
顯示待測卡的子系統識別碼。

- **Enable Beep Function:**
 若勾選，則設定開啓響音警示功能，反之則否。
 響音爲一長聲提示音，表示 PEX-1X 目前使用狀態有故障狀況。
 響音爲兩短聲提示音，表示 PEX-1X 目前使用狀態爲正常狀況。
- **Test Program Auto Execution Mode:**
 若勾選，則設定於自動控制模式下，每當換卡程序完成後，自動執行已設定的待測卡產測程式的功能，反之則否。
- **Check Device VID DID:**
 若勾選，則設定每當換卡後，程式會自動檢查核對原儲存設定的 PCI 組態資料與已更換的 PCI 組態資料是否正確，以快速精確篩選出不良的 PCI 待測裝置，增加產能。
 (預設值已勾選 建議使用)
- **Check Device SVID SID:**
 若勾選，則設定每當換卡後，程式會自動檢查核對原儲存設定的 PCI 組態資料與已更換的 PCI 組態資料是否正確，以快速精確篩選出不良的 PCI 待測裝置，增加產能。
 (預設值已勾選 建議使用)
- **Wait Time After DUT Plug-in**
 在啓動自動插卡觸發功能後，爲了避免誤動作可設定一等待時間讓插卡動作完成穩定後再自動開啓 PEX-1X 主電源。
 註：欲調整此參數請先勾選使用 Enable Card Plug Function For Auto_Mode 選項。(系統預設值：3000 ms)。
- **Wait Time Before Test Program Execution**
 本參數允許設定一等待時間介於待測卡驅動程式開啓成功後及產測程式執行前。主要是因有些待測卡在驅動程式開啓後尚需一些時間才能執行產測程式。設定此等待時間原則是產測程式執行時無錯誤且不當機下愈短愈好。
 註：欲調整此參數請先勾選使用 Auto Test Program Running Mode 選項。(系統預設值：1000 ms)。
- **DUT Driver Enable Delay Time**
 本時間延遲參數允許設定一等待時間在待測卡驅動程式啓用成功之後，以確定待測卡已完成啓始(Enable)狀態。這是因有些待測卡需要較的啓始時間。
- **DUT Driver Disable Delay Time**
 本時間延遲參數允許設定一等待時間在待測卡驅動程式停用之後，以確定待測卡已完成停用(Disable)狀態。這是因有些待測卡需要較的停用時間。

- **Test Program:**
顯示已設定的待測卡測試程式的工作目錄、路徑位置及名稱。
- **Brows:**
以瀏覽方式設定待測卡測試程式的目錄路徑及名稱。
- **Enable Test Function:**
勾選本選項以開啓待測卡之測試程式(Test Program)連結功能。若無勾選，則會清除已設定的待測裝置測試程式的目錄路徑及名稱。
- **Test:**
執行已設定連結的待測卡測試程式。
- **Save :**
儲存 Setting Dialog 上已被設定或修改的參數資料，並關閉 Setting Dialog 組態設定對話框。
- **Close:**
不作任何儲存動作，並關閉 Setting Dialog 組態設定對話框。

軟體解除安裝

當欲解除安裝 PEX-1X 應用軟體時，請執行控制台→ 新增/移除程式下的 PEX1X 項目，畫面將出現下圖視窗。點選 Remove 後按 Next 按鈕，再按確定按鈕開始解除動作。在完成解除安裝工作後，**請務必將 PC 重新開機**。

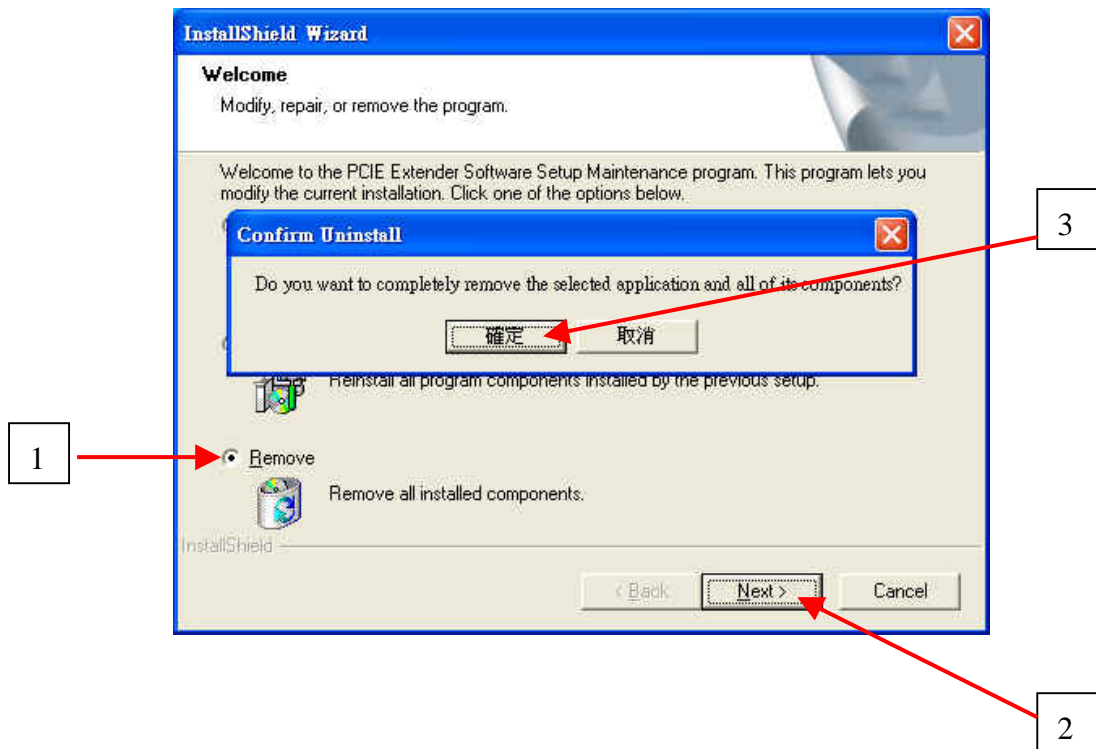

注意事項與故障排除

■ 注意事項：

1. 當欲安裝應用程式前，請確認 PEX-1X 卡已正確安裝於 PC 系統上，若其沒有正常安裝設定，在安裝應用程式過程中，會因找不到相關硬體，導致無法正常設定組態配置資料，而造成程式操作動作不正常的情況發生。當發生此狀況時，請移除軟體並確認硬體部分正常安裝就緒，重新再安裝應用程式。
2. 於測試流程中，若使用到 **Driver Disable** **Driver Enable** 功能鍵時，請等待相關動作完成後，再執行下一步動作，否則容易造成 PC 當機。
3. (Windows)軟體部分，於同一部電腦上使用兩片以上的 PEX-1X 多卡控制時，若欲將程式控制權從其中一片移至另一片 PEX-1X 之前，其需確認原已受控制的 PEX-1X 是在 Power On 狀態且其之上的 PCI 裝置驅動程式是在正常就緒的狀態，才可作多卡切換控制的運用。
4. 當放置待測卡於 PEX-1X 卡上時，PEX-1X 蜂鳴器發出連續三長” 嗶” 響音警示且電源指示燈熄滅，此表示已偵測到電路有短路，其 PEX-1X 卡自動做斷電保護。更換良卡後，即可繼續使用 PEX-1X 卡。

■ 故障排除：

1. 若執行 PEX1X.exe 程式後，出現 **No Card Found On System** 訊息及操作視窗相關按鍵功能無法使用時，表示 PEX-1X 卡軟體尚未正確安裝設定所導致，請檢查
 - (1)PCIe 待測卡是否已放置在 PEX-1X 卡上且其驅動程式已正確安裝功能正常。
 - (2)於多卡控制時，請檢查 PEX-1X 卡上的 S1 指撥開關的位置的設定是否有重覆使用的狀況。
2. 於正常開機或系統當機重新開機後，發現待測卡無法正常工作，此時請檢查控制台→系統裝置管理員→系統裝置內之待測卡的驅動程式是否已被關閉(Disable)，若是被關閉請以手動方式重新開啓即可。
3. 若執行 PCIEU.exe 程式後，無法出現正常操作畫面時，請先將常駐程式暫時關閉，例：防毒軟體 ...。

連絡方式

關於 PEX-1X 卡在使用上如有任何問題，可先至汎捷科技網址查詢或歡迎來電詢問。

網址：<http://www.soliton.com.tw>

電話：+886(0)3-656-6996

傳真：+886(0)3-656-6883