

Panasonic®

使用說明書

手機連結 Bluetooth 聚合解決方案

型號 **KX-TGH260TW**

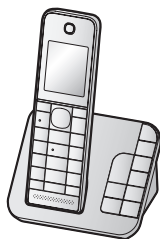

初次使用前，請參閱第 9 頁的「開始使用」。

感謝您購買 Panasonic 產品。

使用本電話機前，請先閱讀本使用說明書，看完後，請將說明書收好以便日後參考。

目錄

序言		鬧鈴	45
配件資訊	3	請勿打擾模式	46
重要資訊		騷擾電話封鎖	46
安全注意事項（警告及緊急處理方法）	5	兒童監視	48
重要安全說明	6	其他設定	50
為達最佳效能	7	來電號碼顯示服務	
其他資訊	7	使用來電號碼顯示服務	52
規格	8	來電者清單	52
開始使用		使用藍牙裝置	
設置	9	從手機複製電話簿（電話簿轉存）	54
操作鍵	11	SMS 通知	55
顯示幕圖示/指示燈	13	使用藍牙無線耳機（選配）撥接室內電話	56
開啟/關閉電源	15	室內電話的答錄系統	
語言設定	15	室內電話的答錄系統	58
日期與時間	15	開啟/關閉答錄系統	58
錄製您自己的接待語	15	接待語	58
其他設定	15	聽取留言	59
連接手機		進階新留言通知功能	61
連接手機的功能	18	遙控操作	63
配對手機	18	答錄系統設定	64
連接手機設定值	19	實用資訊	
撥打/接聽電話		室內電話的語音信箱服務	66
撥打電話	22	字元輸入	66
撥打室內電話	23	錯誤訊息	68
接聽來電	23	疑難排解	70
通話時的常用功能	24	索引	
鍵盤鎖	25	索引	78
室內電話的電力備援操作	25		
電話簿			
電話簿	27		
快速撥號	30		
編程			
選單清單	32		

配件資訊

隨附的配件

編號	配件項目/零件編號	數量
①	交流電源供應器/PNLV226TW	1
②	電話線	1
③	充電電池*1	2
④	子機蓋*2	1

*1 有關更換用電池的資訊，請參閱第 3 頁。

*2 子機蓋隨附在子機上。



擴充/更換配件

有關銷售資訊，請洽詢離您最近的 Panasonic 經銷商。

配件項目	配件說明
充電電池	電池類型： - 鎳氫 (Ni-MH) 充電電池 - 子機需 2 顆 AAA 尺寸電池 - 1.2 V - 最低安培數 550 mAh

注意：

- 更換電池的容量可能與隨附電池不同。



其他資訊

- 產品設計和規格若有變更恕不另行通知。
- 本使用說明書中所用的圖示與實際產品可能略有不同。

序言

Bluetooth® 藍牙裝置

您可以將下列裝置與一部主機配對，以擴充電話系統。

您的藍牙手機*1：最多 2 部 (用於手機通話：請參考第 18 頁)	
您的藍牙耳機*1：最多 1 部 (用於無線免持聽筒通話：請參考第 56 頁)	

*1 您的手機與耳機必須具有藍牙無線功能。

商標

- Bluetooth® 文字標記和標誌為 Bluetooth SIG, Inc. 擁有的註冊商標，Panasonic Corporation 使用任何此類標記均獲得授權。
 - 此處出現的其他所有商標是各自所有者的資產。
-

一般資訊

- 台松電器販賣股份有限公司 (PMST) 有權對此說明書作修改，恕不另行通知。
- 本說明書的所有內容以實際產品為標準。

安全注意事項（警告及緊急處理方法）

為了避免嚴重傷害，或對您的生命財產造成損害，使用本產品前請詳閱本節，以確保適當並安全地操作本產品。

⚠ 警告及緊急處理方法

電源連接

- 請使用本產品上標示的電源。
- 請勿過度負載電源插座及延長線。這可能會導致火災或觸電。
- 請將交流電源供應器/電源插頭，完全插入電源插座中。否則可能導致觸電或過熱，釀成火災。
- 請定期將插頭從電源插座拔出，再用乾布擦拭清潔交流電源供應器/電源插頭上的灰塵等髒污。灰塵太厚可能使絕緣功能因潮濕等因素發生故障，因而引發火災。
- 請勿用潮濕的手觸摸電源插頭。有觸電的危險。

緊急處理方法

- 如果冒煙、發出異味或異常的聲音，請將本產品從電源插座上拔下。這些情況可能會導致火災或觸電。確認已停止冒煙，並聯絡 Panasonic 直屬服務站處理。
- 如果外殼有損壞裂口，請先拔下電源插頭，切勿觸摸產品內部。

安裝

- 為了避免火災或觸電，請勿讓本產品遭受雨淋或任何液體弄濕。

- 請勿將本產品放置在自動門、火災警報器等自動控制裝置附近，或在這些裝置周圍使用本產品。本產品發出的無線電波可能會使該類裝置故障，導致意外。
- 請勿將交流電源供應器或電話線過度拉扯、彎折或置於重物下。

操作時的安全措施

- 清潔本產品前，請先拔下插頭。請勿使用液體或噴霧式清潔劑。
- 請勿拆解本產品。
- 請勿讓液體（洗潔劑、清潔劑等）灑落在電話線插頭上，或弄濕電話線插頭。如此可能釀成火災。如果電話線插頭潮濕，請立即將插頭自電話線插孔拔下，不要使用。

醫療

- 請洽詢任何關於個人醫療裝置製造商的資訊，例如心臟節律器和助聽器，以判斷這些裝置是否確實完全不受外部 RF（無線電頻率）放射的干擾。（產品運作的頻率範圍介於 1.880 GHz 至 1.895 GHz，而且 RF 傳輸功率為 250 mW（最大）。）
- 如果醫療保健機構張貼不可使用本產品的指示，則請勿在該機構內使用本產品。醫院或醫療保健機構可能使用對於外部 RF 放射相當敏感的設備。

重要資訊

⚠️ 小心

安裝與位置

- 請千萬不要在雷暴期間安裝電話線路。
- 除非插口是專為潮濕地點設計，否則請勿將電話線插口安裝在潮濕的地點。
- 除非電話線在網路介面已經中斷連線，否則請勿觸碰未絕緣的電話線或接頭。
- 安裝或修改電話線時請小心。
- 交流電源供應器為主要的電源中斷裝置。請確保交流電插座安裝於本產品附近且便於插拔的地方。
- 本產品無法進行通話的情況如下：
 - 子機的電池需要充電或發生故障。
 - 電源中斷。
 - 鍵盤鎖定功能開啟。

充電電池

- 建議您使用如第 3 頁所示的電池。只能使用 AAA (4號) 的鎳氫 (Ni-MH) 充電電池。
- 請勿將新舊電池混合使用。
- 請勿打開或切開電池。從電池流出的電解液具有腐蝕性，可能會燙傷或傷害眼睛或皮膚。電解液有毒，若吞下可能會造成傷害。
- 請小心處理電池。請勿讓戒指、手鐲或鑰匙等導電物體觸及電池，以免發生短路造成電池與/或導電物體過熱而導致燙傷。

- 請僅遵照本說明書說明的指示與限制，為本產品隨附的電池或專用的電池充電。
- 僅可使用相容的主機（或充電器）為電池充電。請勿任意拆解主機（或充電器）。否則可能會造成電池膨脹或爆炸。



廢電池請回收

重要安全說明

使用本產品時，為避免發生火災、觸電及人身傷害，應遵守基本安全措施，包括下列各項：

1. 請勿在靠近水的地方使用本產品，如浴缸、洗臉盆、廚房水槽或洗衣盆、潮濕的地下室內、游泳池旁等地方。
2. 避免在雷暴期間使用電話（無線型除外）。閃電可能會導致觸電。
3. 在瓦斯外洩地點附近，請勿使用電話通報。
4. 請務必使用本說明書中所指定的電源線與電池，請勿將電池丟入火中，電池可能會爆炸。請查詢當地廢棄物管理規定的特殊處理說明。

請保存這些說明

為達最佳效能

主機位置/避免雜訊

主機和其他相容的 Panasonic 電話機使用無線電波通訊。

- 為確保最大收訊距離及通訊無雜訊，請將主機安裝在下列位置：
 - 室內方便取用、高處、居中，且子機和主機間沒有屏障的位置。
 - 遠離電視、收音機、個人電腦、無線裝置或其他電話等電器設備。
 - 不面向行動電話基地台外部天線等射頻發射裝置（避免將主機放在窗台上或窗戶附近）。
- 收訊範圍與聲音品質，須視當地環境條件而定。
- 如果主機位置的收訊品質不盡理想，請將主機移到收訊較佳的位置。

使用環境

- 請將本產品遠離任何會產生電器干擾的裝置，如日光燈及馬達。
- 本產品應遠離有濃煙、灰塵、高溫及振動的地方。
- 請勿將本產品直接暴露於陽光下。
- 請勿在本產品上放置任何重物。
- 若長時間未使用本產品，請將電源的插頭從電源插座上拔下。
- 本產品應該遠離暖氣裝置、爐具等熱源。此外，不應放置在溫度低於 0°C 或高於 40°C 的房間。另外，也應該避免潮濕的地下室。

- 若在以下地點使用本產品，可能會縮短其最大通話距離：屏障物（如山丘、隧道、地下鐵）附近或金屬物品（如電線柵欄）附近等。
- 在電器產品附近操作本產品也可能會產生干擾。遠離電器產品。

日常維護

- 以軟布擦拭本產品表面。
- 請勿使用揮發油、稀釋劑或任何磨料粉。

其他資訊

小心：如果更換錯誤類型的電池，可能有爆炸的風險。請按照指示處理用過的電池。

產品丟棄、轉讓或退貨注意事項

- 本產品可以儲存私人/機密資訊。為保護您的隱私/機密，建議在丟棄、轉讓或退回本產品之前，先刪除記憶體中的電話簿或來電者清單等資訊。

歐盟以外國家的棄置資訊



這些符號只適用於歐盟國家。如欲丟棄這些物品，請聯絡當地政府單位或經銷商，洽詢正確的棄置方法。

重要資訊

電池取出程序注意事項

請參閱第 9 頁的「電池的安裝」。

規格

- 標準：
 - DECT (Digital Enhanced Cordless Telecommunications：數位無線電話機技術)，
 - GAP (Generic Access Profile：一般存取規範)
 - 藍牙無線技術 (Bluetooth wireless technology) 2.1
- 頻率範圍：
 - 1.880 GHz 至 1.895 GHz (DECT)
 - 2.402 GHz 至 2.48 GHz (藍牙)
- RF 傳送功率：
 - 約 10 mW (每頻道的平均功率)
- 電源：
 - 110 V AC, 60 Hz
- 功率消耗：
 - 主機：
 - 待機：約 1.1 W
 - 最大：約 4.0 W
- 操作環境：
 - 0 °C - 40 °C, 20 % - 80 % 相對空氣濕度 (乾)

設置

線路連接

■ 主機

- ① 用力按下插頭，連接電話機的交流電源供應器。
- ② 鉤住電線加以固定。
- ③ 將交流電源供應器連接到電源插座。
- ④ 將電話線接上電話機，然後連接到電話線插孔，直到聽見卡入為止。
- ⑤ 如果您申請 DSL/ADSL 服務，則需要 DSL/ADSL 濾波器（未隨附）。

注意：

- 請僅使用隨附的 Panasonic 交流電源供應器 PNLV226TW。

- 只能使用隨附的電話線。

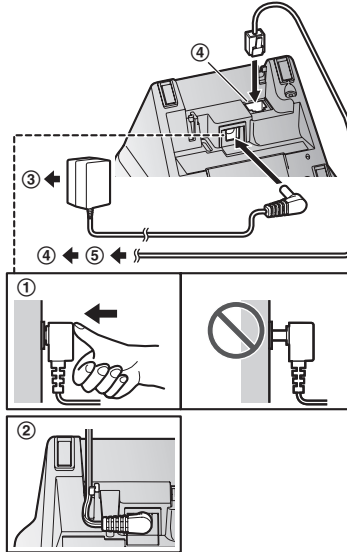

電池的安裝

- 只能使用 AAA 尺寸的鎳氫 (Ni-MH) 充電電池 (▲)。
- 請勿使用鹼性 (Alkaline) / 錳 (Manganese) / 鎳鎘 (Ni-Cd) 電池。

開始使用

- 確認置入的兩極位置正確（ \oplus 、 \ominus ）。

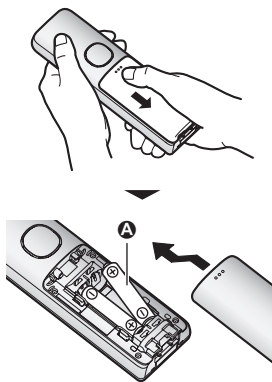

- 請按照顯示幕的指示裝設電話機。

電池充電

充電 7 小時。

- 確認顯示 “Charging”（**A**）。
- 當電池已充足電時，會顯示 “Fully Charged”。



設置時注意事項

連線時注意事項

- 交流電源供應器必須一直保持連接。（在使用期間發熱是正常現象。）
- 交流電源供應器應連接到垂直或安裝在地面的交流電源插座。請勿將交流電源供應器連接到安裝在天花板的交流電源插座，因為變壓器的重量可能會導致其掉落。

電池安裝注意事項

- 請使用隨附的充電電池。如需更換電池，建議您使用如第 3 頁、6 所示的 Panasonic 充電電池。

電池充電注意事項

- 子機在充電期間發熱是正常現象。

- 每月一次，使用柔軟乾燥的抹布清潔子機與主機的充電接點。清潔本電話機之前，請先拔下插頭與電話線。如果本電話機放置地點的油污、灰塵過多或濕度過高，請多清潔幾次。

電池電量

圖示	電池電量
	高
	中
	低
	必須充電。

Panasonic 鎳氫 (Ni-MH) 充電電池效能 (隨附的電池)

操作	操作時間
連續使用	最多 10 小時
未使用時 (待機)	最多 6 天

注意：

- 實際電池效能視使用時間與周邊環境而定。

操作鍵

子機

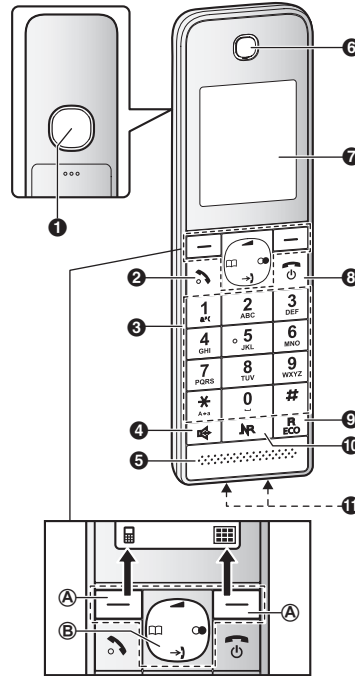

- 揚聲器
- 【☎】(通話) 鍵
- 撥號鍵盤 (✳)
- 【🔇】(免持聽筒) 鍵
- 麥克風
- 聽筒
- 顯示幕
- 【🔌】(通話結束/電源) 鍵
- 【R/ECO】

開始使用

R：瞬切鍵
ECO：節能模式快捷鍵

⑩ **【NR】**（Smart Function Key/降低噪音鍵）

NR 指示燈

⑪ 充電接點

■ 控制類型

Ⓐ 功能鍵

按下功能鍵，您可以直接選擇其上方顯示幕所顯示的功能。手機配對後，就會顯示**【M】**鍵。

Ⓑ 導航鍵

導航鍵功能如下。

符號	意義
【▲】	【▲】 向上
【▼】	【▼】 向下
【◀】	【◀】 向左
【▶】	【▶】 向右

- **【▲】**、**【▼】**、**【◀】**或**【▶】**：在各個清單與項目之間捲動。
- **【▲】**或**【▼】**（**【▲】**）：於通話時調整聽筒或揚聲器音量。
- **【➔】**（來電者清單）：檢視來電者清單。
- **【☎】**（電話簿）：檢視電話簿項目。
- **【☎】**（重撥）：檢視重撥清單。



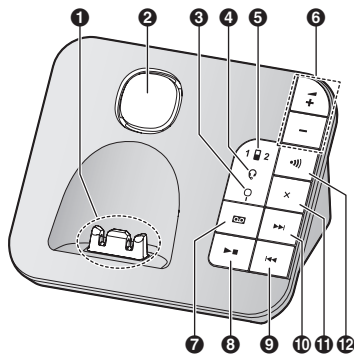







主機















- 1 充電接點
- 2 揚聲器
- 3 答錄機開/關指示燈
- 4 Q 指示燈
- 5 1 指示燈
2 指示燈
- 6 **【+】**/**【-】**（**【▲】**：增大/減小音量）
- 7 **【☎】**（答錄機開/關）
- 8 **【▶】**（播放/停止）
留言指示燈
- 9 **【◀◀】**（重複）鍵
- 10 **【▶▶】**（略過）鍵
- 11 **【×】**（刪除）鍵
- 12 **【📶】**（子機搜尋）鍵
 - 如果忘記子機的位置，可以按下**【📶】**搜尋。

顯示幕圖示/指示燈

子機顯示項目

項目	意義
	範圍狀態：看到的格越多，子機離主機越近。
	在主机通話範圍外
	電話通話的安全性設定為“Enhanced”。 (第 51 頁)
	內線呼叫
	免持聽筒開啟。 (第 23 頁)
	線路使用中。 ● 緩慢閃爍時：會保留來電。 ● 快速閃爍時：正在接收來電。
	手機線路使用中。 ● 閃爍時：電話會保留。 ● 快速閃爍時：手機來電已接聽。
	手機已連線。 ^{*1} 可以撥打/接聽手機電話。 ● 燈滅時：手機未連接至主機。 (第 20 頁)
 	— 該線路正進行手機通話。 — 手機線路已選為設定值。





項目	意義
	有未接來電 (第 52 頁)
	節能模式設定為“Eco”。 (第 16 頁)
	設定降低噪音。 (第 24 頁)
	按鍵背光已熄滅。 (第 42 頁)
	<ul style="list-style-type: none"> 顯示在電池符號旁邊時：答錄系統已開啟。(第 58 頁) 顯示數字時：已錄製新留言。 (第 59 頁)
	“Greeting Only”已選擇。不錄製來電者的留言。(第 65 頁)
	電池電量
	鬧鈴開啟。 (第 45 頁)
	隱密模式開啟。 ^{*2} (第 43 頁)
	響鈴音量關閉。 ^{*3} (第 40 頁)
	請勿打擾模式開啟。 (第 46 頁)
	封鎖騷擾電話。 (第 46 頁)
	收到新的語音訊息。 ^{*4} (第 66 頁)

開始使用

項目	意義
	啟動兒童監視。圖示旁邊顯示的名稱/數字表示監視裝置。 (第 48 頁)
Mobile 1 in use	對應的線路佔線中。
Mobile 2 in use	
In use	主機正在使用答錄系統。

- *1 對應的手機線路會顯示在項目旁。
- *2 即使子機顯示這些項目，此型號仍無法使用這些功能。
- *3 對應的線路 (1、2：手機線路，L：室內電話) 會顯示在項目旁。如果所有線路的響鈴都關閉，項目旁不會顯示任何線路。
- *4 僅限使用語音信箱服務的用戶



子機功能鍵符號

圖示	作用
	回到上一個顯示畫面或回到外線。
	顯示選單。
OK	接受目前選擇。
	打電話。(第 23 頁)
	撥打行動電話。 (第 22 頁)
	暫時關閉來電鈴響。 (第 23 頁)

圖示	作用
	保留來電。*1
	開啟電話簿。
	切換畫面來確認詳細資料。 (第 27 頁、44)
	允許編輯電話號碼。 (第 48 頁)
	新增項目。(第 30 頁、49)
	顯示電話簿搜尋選單。 (第 28 頁)
	關閉鍵盤鎖定功能。 (第 25 頁)
	停止鬧鈴。(第 45 頁)
	鬧鈴的打盹按鈕。 (第 46 頁)
✓	選擇項目或子機。 (第 16 頁、45)
	播放留言。
■	停止錄製或播放。
	儲存電話號碼。 (第 27 頁)
×	刪除選擇的項目。
	可讓您進行內線通話。*1
C	刪除一個號碼/字元。
	來電靜音。

- *1 即使子機顯示這些項目，此型號仍無法使用這些功能。

主機上的 1/2 指示燈

1/2 指示燈顯示每條手機線路的狀態。

狀態	意義
亮燈	手機已連接。可以撥打/接聽手機電話。
閃爍	<ul style="list-style-type: none"> - 手機線路使用中。 - 正在從手機複製電話簿的資料 (第 54 頁)。 - 主機正在搜尋已配對的手機。 - 主機正在配對手機。 - 手機來電已保留。
快速閃爍	手機來電已接聽。
燈滅	<ul style="list-style-type: none"> - 手機未與主機配對。 - 手機未連接至主機 (第 20 頁)。

開啟/關閉電源

按下【**☎**】約 2 秒鐘。

語言設定

顯示語言

- 1 【**☐**】(右功能鍵) **#110**
- 2 【**↕**】: 選擇想要的語言。→
【OK】
- 3 【**☎**】

日期與時間

- 1 【**☐**】(右功能鍵) **#101**

- 2 輸入目前的日、月和年。→
【OK】

範例：2014 年 7 月 15 日

1 5 0 7 1 4

- 您可以按下 **#** 選擇日期格式：

- dd/mm/yy (日/月/年)

- yy/mm/dd

- 3 輸入目前的小時和分鐘。

範例：9 : 30

0 9 3 0

- 按下 **☒**，您可選擇 24 小時制或 12 小時制 (“AM” 或 “PM”)。

- 4 【OK】→【**☎**】

錄製您自己的接待語

您可以錄製自己的接待語，而不使用預錄的接待語。詳情請參閱第 58 頁。

- 1 【**☐**】(右功能鍵) **#302**
- 2 【**↕**】: “Yes” →【OK】
- 3 錄製接待語。→【**■**】→【**☎**】

其他設定

Smart Function Key (NR 鍵)

Smart Function Key (NR 鍵) 位於手機底端，會以閃爍方式通知您，以便您按下此按鍵即可啟動下列功能。

開始使用

- **NR** 指示燈快速閃爍時，您可以：
 - 接聽來電（外線電話）。（第 23 頁）
 - 停止呼叫。
 - 停止鬧鈴聲。（第 46 頁）
- 在待機模式中，**NR** 指示燈緩慢閃爍時，您可以：
 - 聽取新留言。（第 60 頁）
 - 有未接來電時，檢視來電者清單。（第 53 頁）若要啟動這些功能，Smart Function Key 必須為“開啟”。（第 16 頁）

使用 Smart Function Key (**NR** 鍵)

NR 指示燈快速/緩慢閃爍時，按下 [**NR**]。

- 以上功能可視狀況啟動。
- 如果您使用 Smart Function Key 接聽來電，將啟動揚聲器。
- 即使子機放在主機上，仍可啟動此功能。不需要拿起子機，即可通話或聽取新訊息。如果您要進行其他操作，請拿起子機。
- 本機有新訊息和未接來電時，可操作本機先播放新訊息，再顯示未接來電。

注意：

- 鍵盤鎖（第 25 頁）啟動時，可接來電，不過，即使 **NR** 指示燈緩慢閃爍，仍將停用下列功能。
 - 聽取新留言。（第 60 頁）
 - 有未接來電時，檢視來電者清單。（第 53 頁）

設定 Smart Function Key

下列功能的 Smart Function Key 必須為“開啟”。

- “**New Message**”（預設：開啟）
- “**Missed Call**”（預設：關閉）

- 1 **[■]**（右功能鍵）**# [2] [7] [8]**
- 2 **[▲]**：選擇想要的設定，然後按下 [**✓**]。
 - “**✓**” 會顯示在所選功能旁邊。
 - 要取消選定的功能，請再按下 [**✓**] 一次。“**✓**” 將消失。

- 3 **[OK]** → **[📞]**

注意：

- 子機未放在主機時，如果 **NR** 指示燈閃爍，電池消耗會比平常快。

螢幕保護模式

如果子機不是放在主機上，子機通話時背景光將變暗，不使用 1 分鐘後將完全關閉。

下列方式可再次啟動子機顯示幕：

- 通話時按下 [**📞**]。
- 其他非通話時間按下 [**📞**]。

節能模式設定

您可以按下 **[R/ECO]** 選擇所需的節能模式設定。

下列設定可用於節能模式。

- “**Eco**”：在待機模式下，您的電話最高可以降低主機傳輸功率達 90%。

選擇此設定時，子機顯示幕會顯示 **ECO**，而不會顯示 **Y**。

- “**Eco Off**”（預設設定）關閉節能模式。

選擇此設定時，子機顯示幕不會顯示 **ECO**。

注意：

- 啟動節能模式會縮小主機在待機模式下的範圍。

撥號模式

無法撥打電話時，請依您的電話線路服務情況更改此設定。預設設定為 “**Tone**”。

“**Tone**”：適用於音頻撥號服務。

“**Pulse**”：適用於轉盤式/脈衝式撥號服務。

- 1 **[M]**（右功能鍵）**#[1][2][0]**
- 2 **[↕]**：選擇想要的設定。
- 3 **[OK]** → **[↻]**

選擇聽筒音量設定

您可以選擇聽筒音量設定。

預設設定為 “**Return**”。

“**Return**”：聽筒音量會在每次通話結束掛回聽筒後恢復最小音量。

“**Fix**”：您所選擇的聽筒音量將被設定為固定值。

- 1 **[M]****#[2][7][5]**
- 2 **[↕]**：選擇想要的設定。→
[OK] → **[↻]**

連接手機

連接手機的功能

您可以使用藍牙無線技術連接主機與手機，如此就能用電話系統撥打或接聽手機電話。此功能讓您：

- 即使家中有些收訊不良的角落，只要將手機放在收訊良好的位置，就能使用主機進行手機通話。
- 即使手機放在口袋或包包內，也可以進行手機通話。
- 即使手機連著插座充電，也能享受無線手機通話。

重要事項：

- 您的手機必須支援藍牙免持規範（Hands Free Profile、HFP）協定。
- 您可以配對 2 部手機與 1 部耳機。
- 本機可同時進行 2 線通話（例如 2 條手機線路，或室內電話線路加 1 條手機線路）。
- 本機只能同時使用 2 部藍牙裝置（例如：2 部手機，或耳機加 1 部手機）。
- 手機應該放在靠近主機的位置。但如果用手機通話時，手機太靠近主機，可能會聽到雜音。為達最佳通話品質，建議您將手機放在距離主機 0.6 m 至 3 m 的地方。

配對手機

重要事項：

- 將藍牙手機配對至主機之前，請確定沒有其他藍牙裝置（如藍牙耳機）連接至您的手機。

1 子機：

用於 Mobile 1：【**■**】（右功能鍵）【**#6241**】

用於 Mobile 2：【**■**】（右功能鍵）【**#6242**】

- 主機上對應的指示燈（**■1/■2**）開始閃爍後，必須在 5 分鐘內完成其餘步驟。

2 您的手機：

對應的指示燈（**■1/■2**）閃爍時，請遵循手機的指示進入配對模式。

- 有些手機可能要求您輸入藍牙 PIN 碼（預設值：“0000”）。如果您的手機顯示幕出現 PassKey 確認畫面，請遵守指示進行操作。

3 子機：

請稍待，直到發出一聲長嗶聲為止。

- 完成配對可能需要 10 秒以上。
- 對應的指示燈（**■1/■2**）亮起時，表示手機已連接主機。此時即可進行手機通話。

4 【**☎**】

注意：

- 請確定您的手機設定為可自動連線本產品。請參閱手機的使用說明書。
- 如果您要配對其他線路，請取消手機現在的配對（第 19 頁）。
- SMS 通知功能的預設值為“On”，因此將手機配對至主機時，可能會啟動這項功能（第 55 頁）。（依您使用的手機版本與類型而定。）

取消手機配對

您可以取消主機儲存的手機配對。

- 1 用於 Mobile 1：【**■**】（右功能鍵）**#6111**
用於 Mobile 2：【**■**】（右功能鍵）**#6112**
- 2 【**↕**】：“Yes” → 【OK】
 - 取消手機配對後，指示燈（**■**/**■**2）會熄滅。
- 3 【**Ⓣ**】

連接手機設定值

採用手機鈴聲

開啟這項功能後，子機與主機的響鈴音就會和手機鈴聲相同。

可用的設定值如下：

- “Off”：關閉此功能，使用子機與主機的響鈴音。
- “On”（預設）：子機與主機皆使用手機的響鈴音。

重要事項：

- 要使用此功能，您的手機必須支援藍牙同步鈴聲（Bluetooth in-band ringtone）。請參閱手機的使用說明書。

- 1 用於 Mobile 1：【**■**】（右功能鍵）**#6141**
用於 Mobile 2：【**■**】（右功能鍵）**#6142**
- 2 【**↕**】：選擇想要的設定。
- 3 【OK】 → 【**Ⓣ**】

注意：

- 在下列情況下接到手機來電時，本機會使用預設的響鈴音（第 40 頁）而非手機的響鈴音：
 - 手機啟用請勿打擾模式（需視手機是否具備此功能而定）。
 - 主機正在使用中。

使用子機響鈴音而不使用手機響鈴音

在第 19 頁“採用手機鈴聲”的步驟 2 中，選擇“Off”。

要將子機響鈴音改為手機鈴聲，請參閱第 36 頁。

自動連接到藍牙裝置（手機或耳機）

配對完成後，藍牙裝置會連接至主機。如果藍牙裝置離開主機涵蓋範圍，就會與主機斷線。有了這項功能，藍牙裝置回到主機涵蓋範圍時，主機就會每隔一段固定時間試著重新連接藍牙裝置。您可以自行設定這段固定的間隔時間。預設設定為“1 Minute”。

重要事項：

- 如果主機配對 3 部藍牙裝置（2 部手機與 1 部耳機），同時間內只有 2 部藍牙裝置可以使用，而且主機會切斷與第 3 部藍牙裝置的連接。只要保持自動連接功能開啟，即可自動恢復與藍牙裝置的連線。
- 使用本功能後有些手機會失去連線，請檢查手機規格了解詳情。

連接手機

- 1 【**■**】（右功能鍵）#【6】3【2】
- 2 【**↕**】：選擇想要的設定。
- 3 【OK】→【**☎**】

注意：

- 有些手機會詢問是否要接受主機的連線要求。此時請在步驟 2 選擇“off”。請檢查手機的規格。

手動連接/斷開手機

如果您暫時不使用配對手機的“連接手機”功能（例如，您不希望手機接到來電時，主機會發出鈴聲），可以中斷手機與主機的連接。如果想要重新使用此功能，只要重新連接手機與主機即可。

注意：

- 即使配對手機已未與主機連接，只要還在主機涵蓋範圍內，當自動連接時間一到，仍然會自動與主機連接（第 19 頁）。
- 斷開連接的手機仍然與主機維持配對狀態，因此不需要再次與主機配對。

1 要連接/斷開：

用於 Mobile 1：【**■**】（右功能鍵）#【6】2【5】1

用於 Mobile 2：【**■**】（右功能鍵）#【6】2【5】2

- 發出一聲長嗶聲。

2 【**☎**】

只使用手機線路模式（如果不使用室內電話線路）

如果不使用室內電話線路，建議您將主機設定為“只使用手機線路模式”。

重要事項：

- 如果您要啟用“Mobile line only mode”，請將電話線從主機拔下。否則無法啟用“Mobile line only mode”。

1 【**■**】（右功能鍵）#【1】5【7】

2 若要開啓：

【**↕**】：“On” →【OK】→

【**↕**】：“Yes” →【OK】

若要關閉：

【**↕**】：“off” →【OK】

注意：

- 一旦設定此模式，就可以用下列按鈕，以手機撥打手機電話，請按【**↶**】或【**↷**】，而不要按【**■**】（第 22 頁）。
- 一旦設定此模式，就無法使用下列功能：
 - 室內電話功能（第 44 頁）
 - 答錄系統（第 58 頁）無法接收留言。
 - 語音信箱功能（第 66 頁）
- 開啟或關閉此模式後，主機會重開機。
 - 這會中斷手機或耳機的藍牙連線。只要開啟自動連線（第 19 頁），手機就會重新連線。

- ❶ 會暫時顯示在子機上。顯示 ❶ 後便可使用子機。

要再次使用室內電話時

將電話線插上主機之前，請先在第 20 頁“只使用手機線路模式（如果不使用室內電話線路）”的步驟 2，選擇“Off”。

選擇手機線路

這項功能可在您執行下列動作時，選擇要撥打手機電話的手機線路：

- 按下子機的【**☎**】鍵。
 - 在開啟“只使用手機線路模式”時，按下子機的【**↶**】或【**↷**】鍵。
- 可用的設定值如下：

- “Manual”（預設）：撥打電話時，可以選擇想用的手機線路。
 - “Mobile phone 1” *1：已選擇 Mobile 1。
 - “Mobile phone 2” *1：已選擇 Mobile 2。
- 1 【**☎**】（右功能鍵）#**634**
 - 2 【**↶**】：選擇想要的設定。
 - 3 【OK】→【**☎**】
- *1 藍牙裝置配對完成後，就會顯示裝置名稱。

儲存區域號碼（用於撥打當地電話）

用手机撥打同地區的電話號碼時，必須加上區域號碼。區域號碼儲存後，只要您用手机撥號，就會自動在當地電話號碼前加上區域號碼（最多 9 位數字）。

- 1 【**☎**】（右功能鍵）#**633**

- 2 輸入 5 位數區域號碼。→【OK】
 - 要更正數字，請按下【C】。
- 3 輸入當地電話號碼（數字 **1** 至 **9**）。
- 4 【OK】→【**☎**】

更改藍牙 PIN 碼（個人認證號碼）

配對手機與主機需要使用 PIN 碼。預設 PIN 碼為“0000”。為防止他人未經授權使用此產品，建議您更改 PIN 碼並不要讓密碼外洩。



重要事項：



- 請記下新的 PIN 碼。本機不會顯示 PIN 碼。如果忘了 PIN 碼，請參閱第 76 頁。

- 1 【**☎**】（右功能鍵）#**619**
 - 如果主機指示您輸入舊的 PIN 碼（已更改預設值後），請輸入您現在使用的 4 位數 PIN 碼。
- 2 輸入新的 4 位數 PIN 碼。→【OK】
- 3 再次輸入新的 4 位數 PIN 碼。→【OK】
- 4 【**☎**】



撥打電話

重要事項：

- 本機可同時進行 2 線通話（例如 2 條手機線路，或室內電話線路加 1 條手機線路）。
- 本機只能同時使用 2 部藍牙裝置（例如：2 部手機，或耳機加 1 部手機）。
- 撥打電話之前，請確定主機上對應的指示燈（/）已亮起（第 14 頁）。

- 1 拿起手機，撥打電話號碼。
 - 要更正數字，請按下【C】。
- 2 
 - 在下列情況下，本機會開始撥號：
 - 只配對 1 部手機時。
 - 已設定撥打手機電話的特定線路（第 21 頁）。
- 3 ：選擇想要的手機電話。→【OK】
- 4 結束通話後，請按下【】或將手機放到主機上。

注意：

- 要切換至揚聲器，請按【】。
- 要切換回聽筒，按下【】/【】。

調整聽筒或揚聲器音量

通話時，重複按下【▲】或【▼】。





注意：

- 聽筒音量會在每次通話結束掛回聽筒後恢復最小音量。若要維持想要的聽筒音量等級，請事先將

音量設定變更為“Fix”
（第 17 頁）。







使用重撥記錄撥打電話

前 10 個已撥打的電話號碼，會儲存在重撥記錄中（每個電話號碼最多 24 個數字）。





- 1 
- 2 ：選擇想要的項目。
- 3 
 - 在下列情況下，本機會開始撥號：
 - 只配對 1 部手機時。
 - 已設定撥打手機電話的特定線路（第 21 頁）。
- 4 ：選擇想要的手機電話。→【OK】

刪除重撥清單中的號碼

■ 手機已配對時：

- 1 
- 2 ：選擇想要的項目。→
【】
- 3 ： “Erase” →【OK】
- 4 ： “Yes” →【OK】
- 5 

■ 手機沒有配對時：

- 1 
- 2 ：選擇想要的項目。→
【】
- 3 ： “Yes” →【OK】
- 4 

撥打室內電話

- 1 拿起子機，撥打電話號碼。
 - 要更正數字，請按下【C】。
- 2 【↶】
- 3 結束通話後，請按下【☎】或將子機放到主機上。

使用揚聲器

- 1 撥電話號碼，然後按下【☎】。
- 2 結束通話時，按下【☎】。

注意：

- 要切換回聽筒，按下【☎】/【↶】。

使用重撥記錄撥打電話

前 10 個已撥打的電話號碼，會儲存在重撥記錄中（每個電話號碼最多 24 個數字）。

- 1 【☎】
- 2 【↶】：選擇想要的項目。
- 3 【↶】/【☎】
 - 如果已按下【☎】且對方的電話忙線，電話機會自動重撥數次。

暫停（用於 PBX/長途電話服務使用者）

使用 PBX 或長途電話服務撥打電話時，有時需要暫停。將電話卡存取號碼及/或 PIN 碼存入電話簿時，也需要暫停（第 30 頁）。

範例：透過 PBX 撥打外線電話時，如需撥存取號碼“0”：

- 1 【0】→【▲】（Pause）
- 2 撥打電話號碼。→【↶】

注意：

- 每次按下【▲】（Pause），會插入 3 秒的暫停。

接聽來電

- 1 電話機鈴聲響起時，請拿起子機並按下【↶】或【☎】。
- 2 結束通話後，請按下【☎】或將子機放到主機上。

任何鍵接聽：您也可以按下任何撥號鍵來接聽電話。

自動通話：只要拿起子機，即可接聽電話（第 43 頁）。

暫時關閉子機響鈴：您可以按下【✖】暫時關閉響鈴。

使用 Smart Function Key

NR 指示燈快速閃爍時，按下【NR】。

- 即使子機放在主機上，仍可接聽來電（第 16 頁）。
按下【☎】之後，不需要拿起子機，即可結束通話。

調整響鈴音量

子機

重複按下【▲】或【▼】選擇所要的響鈴音量。

主機

重複按下【+】或【-】選擇所要的響鈴音量。

- 要關閉響鈴音量，按住【-】直到主機響起嗶聲為止。

通話時的常用功能

保留

- 1 有外線電話時，按下【**■**】。
- 2 【**↕**】：“Hold” → 【OK】
- 3 要接聽手機線路上保留的來電：按下【**■**】。*1

*1 按下【**■**】會顯示選擇清單，選擇想要的手機線路，再按【OK】。

要接聽室內電話線路上保留的來電：

按下【**↶**】。

注意：

- 保留 10 分鐘後，就會掛斷電話。

靜音

- 1 通話時，按下【**⊗**】。
- 2 若要恢復通話，請按下【**⊗**】。

瞬切

【R/ECO】可讓您使用 PBX 總機的特殊功能，例如轉接分機電話，或使用可選擇的電話服務。

注意：

- 如要變更瞬切時間，請參閱第 43 頁。

適用於來電插播服務使用者

若要使用來電插播功能，您必須先向您的電信服務提供業者公司申請。

本功能允許您在通話時接聽其他來電。若通話時有其他來電，您會聽到來話插播等待通知音。

- 1 按下【R/ECO】以接聽第 2 通來電。
- 2 要切換接聽來電，請按下【R/ECO】。

注意：

- 請聯絡您的服務提供業者/電話公司，以取得所在地區本項服務的詳細資訊和服務範圍。

暫時音頻撥號（用於轉盤/脈衝電話的使用者）

在輸入音頻撥號的存取號碼前，請先按下【**⊗**】。

子機降低噪音

此功能可降低來自對方電話周圍的噪音，讓您清楚聽見對方的聲音。通話時按下【NR】開啟/關閉。

注意：

- 視使用子機的環境而定，此功能可能不會有作用。
- 使用免持聽筒時無法使用此功能。

子機客適化音質調整

此功能可使對方的聲音更清晰，更自然，易於理解。

- 1 通話時按下【**■**】。
- 2 【**↕**】：“Equalizer” → 【OK】
- 3 【**↕**】：選擇想要的設定。
- 4 按下【OK】退出。

注意：

- 此功能可能會增加現有的線路雜音，視電話線路的情況與品質而定。如果聲音變得不易聆聽，請關閉此功能。
- 使用免持聽筒時無法使用此功能。
- “Equalizer” 設定與降低噪音皆啟用時，顯示幕會出現 **NR**。

鍵盤鎖

子機可以鎖定，致使無法撥打電話或設定。開啟鍵盤鎖定後您可以接聽來電，但無法使用其他功能。

要開啟鍵盤鎖定，請按下 **[■]**（右功能鍵）約 3 秒鐘。

- 要關閉鍵盤鎖定，請按下 **[■○]**（右功能鍵）約 3 秒鐘。





注意：

- 關閉鍵盤鎖定之前，無法撥打緊急號碼。

室內電話的電力備援操作

停電時，已充電的子機會暫時為主機供電（電力備援模式）。這可讓您在停電時使用子機來撥打及接聽室內電話。主機無法執行其他任何功能。但是，只有使用的子機不是供電給主機的子機時，來電顯示與電話簿等部分功能才能使用。您可以編程 “Power failure”，預設設定為 “Auto”（第 43 頁）。

重要事項：

- 若停電時未將子機放在主機上，會顯示 “Base no power Press ”。按下子機上的 **[]** 後，將子機放在主機上可啟動電力備援模式。
- 如果供電子機的電池電量為  / ，則無法使用電力備援模式。
- 在電力備援模式下，請勿從主機上拿起供電子機。

電力備援模式下的 Panasonic 鎳氫 (Ni-MH) 電池效能 (隨附的電池)



若電池已充足電，處於電力備援模式下的子機的操作時間視用法而定。

- 連續使用處於電力備援模式下的子機：最多 1.5 個小時
- 未使用且處於電力備援模式下：最多 2 個小時

停電時撥打電話

- 1 拿起子機，撥打電話號碼。
- 2 在 1 分鐘內，將子機放到主機上。
 - 等到自動開啟免持聽筒後，便可撥出電話。
- 3 當對方接聽電話時，保持子機位於主機上並使用免持聽筒通話。
- 4 結束通話時，按下 **[]**。



使用重撥記錄撥打電話

- 1 拿起子機。
- 2 **[]**
- 3 **[]**：選擇想要的項目。

撥打/接聽電話

- 4 在 1 分鐘內，將子機放到主機上。
 - 等到自動開啟免持聽筒後，便可撥出電話。

停電時接聽電話

- 1 電話機響鈴時，保持子機位於主機上並按下【】或【】。
 - 免持聽筒開啟。
- 2 結束通話時，按下【】。

電話簿

您最多可以儲存 3,000 筆的電話簿資料，每筆資料可以指定一個名稱（最多 16 個字元）和最多 3 個電話號碼（每個號碼最多 24 位數）。每個電話號碼也可以指定一個標籤，每筆電話簿資料也可以分類（第 28 頁）。可使用的類別如下：

- Category 1: “Home” *1（預設）
- Category 2: “Mobile 1” *1
- Category 3: “Mobile 2” *1
- Category 4-9: 您可以更改每個類別的名稱。

*1 但類別 1-3 的類別名稱不能更改。

可儲存的資料總數隨每筆資料儲存的電話號碼數量而定。資料總數如下所示：

- 1 個名稱 + 1 個電話號碼：3,000 筆
- 1 個名稱 + 2 個電話號碼：1,500 筆
- 1 個名稱 + 3 個電話號碼：1,000 筆

重要事項：

- 您可以將藍牙手機的電話簿資料複製到主機的電話簿（第 54 頁）。

新增電話簿項目

- 1 →
- 2 : “New Entry” → [OK]
- 3 : “(Name)” → [OK]
- 4 輸入對方名稱。→ [OK]
 - 按下 [R/ECO]（第 66 頁），您可以更改字元輸入模式。

- 5 : “(Phone No.)” → [OK]
- 6 輸入對方的電話號碼。→ [OK]
- 7 : 選擇該類別的目前設定（預設：“Home”）。→ [OK]
- 8 : 選擇想要的類別。→ [OK]
- 9 : “<Save>” → [OK] →

將重撥記錄號碼儲存到電話簿中

電話簿可儲存的電話號碼最多為 24 位數。

■ 手機已配對時：

- 1
- 2 : 選擇想要的項目。→
- 3 : “<Save>” → [OK]
- 4 要儲存名稱，請從步驟第 29 頁“編輯項目”的 3 繼續執行。

■ 手機沒有配對時：

- 1
- 2 : 選擇想要的項目。→ →
- 3 要儲存名稱，請從步驟第 29 頁“編輯項目”的 3 繼續執行。

將來電者資訊儲存到電話簿中

- 1
- 2 : 選擇想要的項目。→
- 3 : “Save caller ID” → [OK]

電話簿

- 4 **[↕]**: “Phonebook” → **[OK]**
- 5 由第 29 頁“編輯項目”上的步驟 3 繼續進行。

類別

類別可以幫助您快速簡易地尋找電話簿中的資料。您可以更改類別名稱（“朋友”、“家人”等）。對於不同類別的來電者指定不同的響鈴音，即可辨別來電者（類別響鈴音）。

變更類別名稱/設定類別響鈴音

- 1 **[□□]** → **[■]**
- 2 **[↕]**: “Category” → **[OK]**
- 3 **[↕]**: 選擇想要的類別。→ **[OK]**
 - 如果選擇 “Home”、“Mobile 1” 或 “Mobile 2”，請跳至步驟 5。
- 4 變更類別名稱
[↕]: “Category Name” → **[OK]** → 編輯名稱（最多 10 個字元）。→ **[OK]**
- 5 設定類別響鈴音
[↕]: 選擇類別響鈴音的目前設定。→ **[OK]** → **[↕]**: 選擇所需的響鈴音。→ **[OK]**

6 **[📞]**

注意：

- 鈴聲會在響第 2 聲後改變。

從電話簿資料中尋找並撥打

■ 使用手機線路：

- 1 **[□□]**

2 捲動瀏覽所有項目

[↕]: 選擇想要的項目。→ **[■]**
以第一個字元搜尋

- ① 按下含有您要搜尋字元的撥號鍵（**[0]** 至 **[9]** 或 **[#]**）（第 66 頁）。

- ② **[↕]**: 需要時可捲動電話簿。→ **[■]**

以條件搜尋

您可以輸入名稱的第一個字元，以縮小搜尋範圍。

- ① **[X]**
- ② 要搜尋名稱，先輸入第一個字元（最多 4 個）的大寫字母（第 66 頁）。

- ③ **[OK]**

- ④ **[↕]**: 需要時可捲動電話簿。→ **[■]**

以類別搜尋

- ① **[🔍]** → **[↕]**: “Category” → **[OK]**
- ② **[↕]**: 選擇想要的類別。→ **[OK]**
- ③ **[↕]**: 需要時可捲動電話簿。→ **[■]**

- 3 **[↕]**: 選擇想要的電話號碼。→ **[↶]**

- 在下列情況下，本機會開始撥號：
 - 只配對 1 部手機時。
 - 已設定撥打手機電話的特定線路（第 21 頁）。

- 4 **[↕]**: 選擇想要的手機電話。→ **[OK]**

■ 使用室內電話：

- 1 **[□□]**

2 捲動瀏覽所有項目

【↕】：選擇想要的項目。

以第一個字元搜尋

① 按下含有您要搜尋字元的撥號鍵（**0** 至 **9** 或 **#**）
（第 66 頁）。

② 【↕】：需要時可捲動電話簿。
以條件搜尋

您可以輸入名稱的第一個字元，
以縮小搜尋範圍。

① **☒**

② 要搜尋名稱，先輸入第一個
字元（最多 4 個）的大寫字
母（第 66 頁）。

③ **[OK]**

④ 【↕】：需要時可捲動電話簿。
以類別搜尋

① **[⌂]** → 【↕】：
“Category” → **[OK]**

② 【↕】：選擇想要的類別。→
[OK]

③ 【↕】：需要時可捲動電話簿。

3 **[↶]**

編輯項目

1 尋找想要的項目（第 28 頁）。
→ **[☒]**

2 【↕】：“Edit” → **[OK]**

3 【↕】：選擇想要變更的項目。→
[OK]

4 若要變更名稱：
編輯名稱或電話號碼。→ **[OK]**
若要變更電話號碼：

① 編輯電話號碼。→ **[OK]**

② 【↕】：選擇想要的標籤。→
[OK]

若要變更類別：

【↕】：選擇想要的類別
（第 28 頁）。→ **[OK]**

5 【↕】：“<Save>” → **[OK]** →
[☒]

刪除項目

刪除一筆項目

1 尋找想要的項目（第 28 頁）。
→ **[☒]**

2 【↕】：“Erase” → **[OK]**

3 【↕】：“Yes” → **[OK]** → **[☒]**

刪除所有項目

1 **[☐]** → **[☒]**

2 【↕】：“Erase all” → **[OK]**

3 【↕】：選擇想要的類別。→
[OK]

4 【↕】：“Yes” → **[OK]**

5 【↕】：“Yes” → **[OK]** → **[☒]**

連續撥號

本功能可讓您在通話時，還能撥打
電話簿中的電話號碼。本功能可用
於撥打儲存在電話簿中的電話卡號
碼或銀行帳號的 PIN 碼，而不必手
動輸入。

1 在與外線通話時，按下 **[☒]**。

2 【↕】：“Phonebook” → **[OK]**

3 【↕】：選擇想要的項目。

4 **[OK]**
【↕】：選擇想要的電話號碼。

5 按下 **[↶]** 以撥打號碼。

電話簿

注意：

- 在電話簿中儲存撥號卡存取號碼及PIN碼成為一筆電話簿項目時，按下【▲】（Pause）可在號碼及PIN碼之後加入必要的暫停（第23頁）。
- 若使用轉盤/脈衝服務，在步驟1中按下【■】之前您需要先按下【✕】，將撥號模式暫時變更為音頻。新增項目至電話簿時，建議您在想要連續撥號的號碼前加上【✕】（第27頁）。

快速撥號

手機的撥號鍵（**1** 至 **9**）各可以指定1組電話號碼。

將電話號碼新增至快速撥號鍵

■ 輸入電話號碼：

- 1 按住想要的快速撥號鍵（**1** 至 **9**）。→【☞↔】
- 2 【↕】：“Manual” →【OK】
- 3 輸入對方名稱（最多16個字元）。→【OK】
- 4 輸入對方的電話號碼（最多24位數）。→【OK】2次 →【☎】

■ 自電話簿：

- 1 按住想要的快速撥號鍵（**1** 至 **9**）。→【☞↔】
- 2 【↕】：“Phonebook” →【OK】
- 3 【↕】：選擇想要的項目。
- 4 【OK】2次 →【☎】

注意：

- 已經指定給快速撥號鍵的電話簿項目若加以編輯，編輯過的項目不會存入快速撥號鍵。

編輯項目

- 1 按住想要的快速撥號鍵（**1** 至 **9**）。→【■】
- 2 【↕】：“Edit” →【OK】
- 3 若有需要，可編輯姓名。→【OK】
- 4 若有需要，可編輯電話號碼。→【OK】2次 →【☎】

刪除一筆項目

- 1 按住想要的快速撥號鍵（**1** 至 **9**）。→【■】
- 2 【↕】：“Erase” →【OK】
- 3 【↕】：“Yes” →【OK】→【☎】

檢視項目/撥打電話

■ 使用手機線路：

- 1 按住想要的快速撥號鍵（**1** 至 **9**）。
- 2 【■】
 - 在下列情況下，本機會開始撥號：
 - 只配對1部手機時。
 - 已設定撥打手機電話的特定線路（第21頁）。
- 3 【↕】：選擇想要的手機電話。→【OK】

■ 使用室內電話：

- 1 按住想要的快速撥號鍵（**1**至**9**）。
- 2 若要撥打電話，按下【**☎**】。

選單清單

如欲使用這些功能，有 2 種方式。

■ 捲動顯示幕選單

- 1 **【M】**（右功能鍵）
- 2 按下 **【▼】**、**【▲】**、**【▶】** 或 **【◀】** 以選擇想要的主選單。→ **【OK】**
- 3 按下 **【▼】** 或 **【▲】** 以選擇下幾個子選單中想要的項目。→ **【OK】**
- 4 按下 **【▼】** 或 **【▲】** 以選擇想要的設定。→ **【OK】**

■ 使用直接指令代碼

- 1 **【M】**（右功能鍵）→ 輸入所要的代碼。
範例：按下 **【M】**（右功能鍵）**#101**。
- 2 選擇想要的設定。→ **【OK】**

注意：

- 要結束操作，請按下 **【⏏】**。
- 在下列表格中，<> 代表預設設定。
- 在下列表格中，☞ 代表參考頁數。
- 顯示幕選單順序與子選單可能會視您的機型而有所不同。

顯示選單數與直接指令代碼表

主選單：**☎** “**Caller List**”（來電者清單）

操作	代碼	☞
檢視來電者清單。	#213	52

主選單：**☎** “**Answer System**”（答錄機系統）

子選單 1	子選單 2	設定	代碼	☞
Message List （留言清單）	-	-	#329	60
Play New Message （播放新留言）	-	-	#323	59
Play All Message （播放所有留言）	-	-	#324	60

子選單 1	子選單 2	設定	代碼	
Erase All Message (刪除所有留言)	-	-	#325	61
Greeting 接待語)	Record Greeting (錄製接待語)	-	#302	58
	Play Greeting (播放接待語)	-	#303	59
	Default (預設) (重設為預先錄製的接待語)	-	#304	59
New Message Alert (新留言通知)	Outgoing Call (撥出電話) - On/Off (開啟/關閉)	On <Off>	#338	61
	Outgoing Call (撥出電話) - Notification to (通知送至)	-		
	Outgoing Call (撥出電話) - Remote Code (遠端代碼)	Activate <Inactivate>		
	Base Unit Beep (主機嗶聲)	On <Off>	#339	61

編程

子選單 1	子選單 2	設定	代碼	☞
Settings (設定)	Number of Rings (響鈴次數)	2-7 Rings <4 Rings> Auto	#211	64
	Recording Time (錄製時間)	1 Minute <3 Minutes> Greeting Only*1	#305	65
	Remote Code (遠端代碼)	-	#306	63
	Call Screening (過濾來電)	<On> Off	#310	64
Answer On (答錄機開)	-	-	#327	58
Answer Off (答錄機關)	-	-	#328	58

主選單：♪ “Ringer Setup” (響鈴設定)

子選單 1	子選單 2	設定	代碼	☞
Ringer Volume*2 (響鈴音量)	Handset (子機)	Off-6 <6>	#160	-
	Base Unit (主機)	Off-6 <3>	# *160	-
Ringtone*2、*3 (響鈴音) (子機)	-	<Ringtone 1>	#161	-
Interrupt Tone*4 (中斷音)	-	<On> Off	#201	-

子選單 1	子選單 2	設定	代碼	☞
Do Not Disturb Mode (請勿打擾模式)	On/Off (開啟/關閉)	On <Off>	#238	46
	Start/End (開始/結束)	<23:00/06:00>	#237	46
	Ring Delay (響鈴延遲)	30 sec. <60 sec.> 90 sec. 120 sec. No Ringing	#239	46
	Select Category (選擇類別)	Category 1-9	#241	46
First Ring *5 (來電第一響鈴)	-	<On> Off	#173	-

主選單：☎ “Intercom” *6 (內線通話)

操作	代碼	☞
呼叫想要的電話機。	#274	-

主選單：🚫 “Nuisance Call Block” (騷擾電話封鎖)

操作	代碼	☞
儲存/檢視封鎖來電號碼。	#217	46

編程

主選單：⊗ “Bluetooth”

子選單 1	子選單 2	設定	代碼	☞
Link to Mobile (連接手機) - 1: Add New Device ^{*7} (新增裝置) (用於 Mobile 1) - 2: Add New Device ^{*7} (新增裝置) (用於 Mobile 2)	Connect/ Disconnect (連接/斷開)	-	#6251 ^{*8} #6252 ^{*9}	20
	Ringer Volume (響鈴音量) - Handset (子機)	Off - 6 <6>	#6281 ^{*8} #6282 ^{*9}	23
	Ringer Volume (響鈴音量) - Base Unit (主機)	Off - 6 <1>	# ✕6281 ^{*8} # ✕6282 ^{*9}	
	Ringtone ^{*3} (響鈴音)	<Ringtone 2> ^{*8} <Ringtone 4> ^{*9}	#6291 ^{*8} #6292 ^{*9}	-
	Select unit to ring (選擇響鈴的電話機)	Handset 1 <All>	#6271 ^{*8} #6272 ^{*9}	-
	Ring as Mobile (limited) (和手機鈴聲相同 (有限制))	<On> Off	#6141 ^{*8} #6142 ^{*9}	19
	SMS Alert (SMS 通知) - On/Off (開啟/關閉)	<On> Off	#6101 ^{*8} #6102 ^{*9}	55
	SMS Alert (SMS 通知) - Alert Tone ^{*10} (通知音)	<Ringtone 1> ^{*8} <Ringtone 2> ^{*9}	#6101 ^{*8} #6102 ^{*9}	56
	Pair (配對)	-	#6241 ^{*8} #6242 ^{*9}	18
	36	Unpair (未配對)	-	#6111 ^{*8} #6112 ^{*9}

子選單 1	子選單 2	設定	代碼	頁碼
Phonebook Transfer (電話簿轉存)	-	-	#618	54
Headset (耳機)	Add New Device ^{*7} (新增裝置)	-	#621	56
	Connect/ Disconnect (連接/斷開)	-	#622	57
	Pair (配對)	-	#621	56
	Unpair (未配對)	-	#612	57

編程

子選單 1	子選單 2	設定	代碼	☞
Settings (設定)	Auto Connect (自動連接)	<1 Minute> 3 Minutes 5 min 10 min Off	#632	19
	Mobile Area Code (手機區域號碼)	-	#633	21
	Mobile Line Only Mode (只用手機線路模式)	On <Off>	#157	20
	Mobile Line Select (選擇手機線路)	Mobile Phone 1 ^{*7} Mobile Phone 2 ^{*7} <Manual>	#634	21
	Set pairing PIN ^{*7} (設定配對 PIN 碼)	<0000>	#619	21
	International Code (國際長途電話代碼)	-	#117	55
	Country Code (國家代碼)	-	#118	
	National Access Code (國內長途電話代碼)	-	#119	

主選單：☺ “Baby Monitor” (兒童監視)

子選單 1	子選單 2	設定	代碼	☰
On/Off (開啟/關閉)	-	On <Off>	#268	48
Sensitivity Level (靈敏程度)	-	低 <中> 高	#269	49

編程

主選單：✎ “Initial Setup” (初始設定)

子選單 1	子選單 2	設定	代碼	☞
Ringer Setup (響鈴設定)	Ringer Volume (響鈴音量) - Handset* ² (子機)	Off-6 <6>	#160	-
	Ringer Volume (響鈴音量) - Base Unit* ² (主機)	Off-6 <3>	#*160	-
	Ringtone* ² 、* ³ (響鈴音) (子機)	<Ringtone 1>	#161	-
	Interrupt Tone* ⁴ (中斷音)	<On> Off	#201	-
	Do Not Disturb Mode (請勿打擾模式) - On/Off (開啟/關閉)	On <Off>	#238	46
	Do Not Disturb Mode (請勿打擾模式) - Start/End (開始/結束)	<23:00/06:00>	#237	46
	Do Not Disturb Mode (請勿打擾模式) - Ring Delay (響鈴延遲)	30 sec. <60 sec.> 90 sec. 120 sec. No Ringing	#239	46
	Do Not Disturb Mode (請勿打擾模式) - Select Category (選擇類別)	Category 1-9	#241	46
40	First Ring* ⁵ (來電第一響鈴)	<On> Off	#173	-

子選單 1	子選單 2	設定	代碼	☞
Time Settings (時間設定)	Set Date/Time (設定日期/時間)	-	#101	15
	Memo Alarm (備忘鬧鈴) - Alarm1-5 (鬧鈴1-5)	Once Daily Weekly <Off>	#720	45
	Time Adjustment *11 (時間調整)	Caller ID <Manual>	#226	-
Nuisance Call Block (騷擾電話封鎖)	Single Number (逐條設定)	-	#217	46
	Range of Numbers (特定範圍號碼)	-		
	Withheld (無來電號碼)	On <Off>	#240	47
Speed Dial (快速撥號)	-	-	#261	30
Eco Mode (節能模式)	-	<Off> Eco	#725	16
Security (安全)	-	<Normal> Enhanced	#729	51
Record Greeting (錄製接待語)	-	-	#302	58

編程

子選單 1	子選單 2	設定	代碼	☞
Display Setup (顯示幕設定)	Wallpaper (桌布)	<Wallpaper1 >	#181	-
	Clock (時鐘)	<On> Off	#198	-
	Display Colour (顯示幕顏色)	<Colour1> Colour2	#182	-
	Display Mode *12 (顯示幕模式)	<Multi Items> Single Item	#192	-
	Key Backlight (按鍵背光)	<On> Off	#276	-
	LCD in charging *13 (液晶顯示幕充電 中) (液晶顯示幕背 光)	<On> Off	#191	-
	Handset Name (子機名稱)	-	#104	50
	Display Name (顯示幕名稱)	On <Off>	#105	50
Smart Function Key (置頂功能鍵)	-	-	#278	16
Auto Intercom *6 (自動內線通話)	-	On <Off>	#273	-
Keytones (按鍵音)	-	<On> Off	#165	-
Area Code (區域號碼)	-	-	#255	50
Call Restrict (限制撥號)	-	-	#256	50

子選單 1	子選單 2	設定	代碼	☞
Auto Talk *14 (自動通話)	-	On <Off>	#200	23
Volume Setup (音量設定)	-	Fix (記憶上次使用音量) <Return> (回復初始值)	#275	17
Line Setup *2 (線路設定)	Dial Mode (撥號模式)	Pulse <Tone>	#120	17
	Recall/Flash *15 (瞬切)	900 msec. 700 msec. <600 msec.> 400 msec. 300 msec. 250 msec. 200 msec. 160 msec. 110 msec. 100 msec. 90 msec. 80 msec.	#121	24
Privacy Mode *6 (隱密模式)	-	On <Off>	#194	-
Base Unit PIN (主機 PIN 碼)	-	<0000>	#132	51
Register (登錄)	Register Handset (登錄子機)	-	#130	77
	Cancel Register *1 (取消登錄)	-	#131	77
Power Failure (停電)	-	<Auto> Off	#152	25

編程

主選單：🔊 “Time Settings”（時間設定）

子選單 1	子選單 2	設定	代碼	🔊
Set Date/Time (設定日期/時間)	-	-	#101	15
Memo Alarm (備忘鬧鈴)	Alarm1-5 (鬧鈴1-5)	Once Daily Weekly <Off>	#720	45
Time Adjustment *11 (時間調整)	-	Caller ID <Manual>	#226	-

- *1 捲動顯示幕選單時，不會顯示此選單。它只適用於直接指令代碼。
- *2 開啟“只使用手機線路模式”時，不會顯示這些選單（第 20 頁）。
- *3 本產品所使用的旋律（“Ringtone 3” - “Ringtone 40”）經過 © 2012 Copyrights Vision Inc 授權。
- *4 這個聲音提示您，您用另一條線路通話時有另一通來電。如果您選擇“On”，這個提示音會響 2 次。
- *5 如果不要電話機在收到來電者資訊前響鈴，可設定為“off”。
- *6 即使子機顯示這些項目，此型號仍無法使用這些功能。
- *7 藍牙裝置配對完成後，就會顯示裝置名稱。
- *8 用於 Mobile 1
- *9 用於 Mobile 2
- *10 本產品所使用的旋律已取得下列授權：
 - “Ringtone” 1 與 “Ringtone” 2：© 2013 版權所有 Vision 股份有限公司。
 - “Ringtone” 5 與 “Ringtone” 42：© 2012 版權所有 Vision 股份有限公司。
- *11 此功能會在每次接收到包括日期和時間的來電者資訊時，自動調整日期與時間設定。
要開啟此功能，請選擇“Caller ID”。要關閉此功能，請選擇“Manual”。
- *12 對於子機選單清單、已錄製的留言清單、電話簿清單、來電者清單、重撥清單，您可以選擇在畫面上一次顯示一個項目或多個項目。在多重項目顯示模式中，您可以透過下列方式切換畫面來確認詳細資料：
 - 按下 [≡•]，或者

- 按下 **[■]** → **[↕]** : “Detail” → **[OK]**
- *13 您可以設定充電時子機顯示幕背光。
 - “On” : 背光亮起 (變暗)。
 - “off” : 背光在充電 10 秒後關閉。
- *14 如果您希望在拿起子機接聽電話之前想先檢視來電者的資訊, 請關閉此功能。
- *15 瞬切時間取決於電話交換機或 PBX 總機。若有需要, 請聯絡您的 PBX 供應商。

鬧鈴

鬧鈴聲在設定時間響 1 分鐘, 每隔 5 分鐘重複 5 次 (打盹功能)。也可顯示鬧鈴的文字備忘錄。總共可設定 5 個鬧鈴時間。您可以從 3 種不同的鬧鈴選項中 (一次、每日或每週), 為每個鬧鈴設定一種鬧鈴方式。

重要事項 :

- 請確定電話機的日期和時間設定是否正確 (第 15 頁)。
- 1 **[■]** (右功能鍵) **#720**
- 2 按下 **1** 至 **5** 選擇鬧鈴。→ **[OK]**
- 3 **[↕]** : 選擇想要的鬧鈴選項。→ **[OK]**

“Off”

關閉鬧鈴。跳到步驟 9。

“Once”

鬧鈴會在設定的時間響鈴一次。

“Daily”

鬧鈴會每天在設定的時間響鈴。跳到步驟 5。

“Weekly”

鬧鈴會在設定的時間每週響鈴一次。

- 4 按照您在步驟 3 中選取的項目繼續操作。
 - 一次 :
輸入想要的日期和月份。
→ **[OK]**
 - 每週 :
[↕] : 選擇一週想要的一天, 並且按下 **[✓]**。→ **[OK]**
- 5 設定想要的時間。→ **[OK]**
- 6 輸入文字備忘錄 (最多 30 個字元)。→ **[OK]**
- 7 **[↕]** : 選擇想要的鬧鈴音。→ **[OK]**
 - 建議您選擇不同於外線電話聲響的響鈴音。
- 8 **[↕]** : 選擇想要的延遲設定。→ **[OK]**
- 9 **[OK]** → **[☎]**

注意 :

- 按下 **[☎]** 完全停止鬧鈴。
- 若子機正在使用中, 鬧鈴會等到子機恢復待機狀態之後才響起。

編程

- 按下【NR】、【】或任何撥號鍵即可停止響鈴，並維持延遲功能開啟。
- 啟動打盹功能時，如果您要撥打外線電話，請先停止打盹功能，再撥打電話。

請勿打擾模式





請勿打擾模式能讓您選擇一段時間，該段時間內子機收到外線電話不會發出響鈴。此功能適合當您不想被打擾（如睡眠期間）時使用。使用電話簿的類別功能

（第 28 頁），您也可以選擇某些來電者類別，讓他們的來電不受請勿打擾模式影響，使子機發出響鈴。

重要事項：

- 請確定電話機的日期和時間設定是否正確（第 15 頁）。
- 當您開啟請勿打擾模式時，建議您同時關閉主機響鈴（第 40 頁）。
- 如果您已設定鬧鈴，即使開啟請勿打擾模式也會響起鬧鈴。

啓動/關閉請勿打擾模式



- 1 【】（右功能鍵）#238
- 2 【】：選擇想要的設定。→
【OK】
 - 如果您選擇“off”，按下【】可退出。
- 3 輸入想要啟動此功能的時間（小時與分鐘）。→【OK】
- 4 輸入想要結束此功能的小時與分鐘。→【OK】→【】

變更啓動和結束時間

- 1 【】（右功能鍵）#237
- 2 由第 46 頁“啟動/關閉請勿打擾模式”上的步驟 3 繼續進行。

設定響鈴延遲



本設定可讓子機在請勿打擾模式中發出響鈴，如果來電者能等候較長時間的話。在選定的時間過去後，子機將會發出響鈴。如果您選擇“**No Ringing**”，子機絕不會在請勿打擾模式中發出響鈴。

- 1 【】（右功能鍵）#239
- 2 【】：選擇想要的設定。→
【OK】→【】

注意：

- 答錄系統接聽來電時，無法使用此功能。

選擇不受請勿打擾模式影響的類別

- 1 【】（右功能鍵）#241
- 2 按下 1 至 9，選擇所需的類別。
 - “✓” 會顯示在所選類別號碼旁邊。
 - 要取消選定的類別，請再按一次相同的撥號鍵。“✓” 隨即消失。
- 3 【OK】→【】

騷擾電話封鎖

若有封鎖的來電者，此功能會拒絕其撥打的電話。在來電封鎖清單中

儲存電話號碼（最多 50 筆）時，可使用下列項目。

- “**Single Number**”：電話機可拒絕特定電話號碼的來電。
- “**Range of Numbers**”：電話機可拒絕以來電封鎖清單中儲存的號碼為開頭的來電，例如免付費電話號碼開頭或特定區域號碼。

您也可以設定電話機拒絕不顯示電話號碼的來電。

收到來電時，本機不會在辨識來電者時響鈴。如果來電者的電話號碼與來電封鎖清單的項目相符，本機不會向來電者發出任何通知音，接著會中斷來電。

重要事項：

- 拒接來電會記錄在來電者清單中。

儲存拒絕接聽的來電者

儲存一筆電話號碼

重要事項：

- 在來電封鎖清單中儲存電話號碼時，必須包含區域號碼。

■ 從來電者清單：

手機已配對時：

- 1 **[➔]**
- 2 **[↕]**：選擇要封鎖的項目。→ **[■]**
- 3 **[↕]**：“**Save Caller ID**” → **[OK]**
- 4 **[↕]**：“**Nuisance Call Block**” → **[OK]**
- 5 **[↕]**：“**Yes**” → **[OK]**

- 6 若有需要可編輯電話號碼（最多 24 位數）。

7 **[OK]** → **[☎]**

手機沒有配對時：

- 1 **[➔]**
 - 2 **[↕]**：選擇要封鎖的項目。→ **[■]**
 - 3 **[↕]**：“**Save Caller ID**” → **[OK]**
 - 4 **[↕]**：“**Nuisance Call Block**” → **[OK]**
 - 5 **[↕]**：“**Yes**” → **[OK]** → **[☎]**
- 輸入電話號碼：
- 1 **[■]**（右功能鍵）**#****[2]****[1]****[7]**
 - 2 **[↕]**：“**Single Number**” → **[OK]**
 - 3 **[■]** → **[↕]**：“**Add**” → **[OK]**
 - 4 輸入電話號碼（最多 24 位數）。
 - 要刪除數字，請按下 **[C]**。
 - 5 **[OK]** → **[☎]**

儲存一個範圍的號碼

- 1 **[■]**（右功能鍵）**#****[2]****[1]****[7]**
- 2 **[↕]**：“**Range of Numbers**” → **[OK]**
- 3 **[■]** → **[↕]**：“**Add**” → **[OK]**
- 4 輸入想要的號碼（最多 2-8 位數）。
 - 要刪除數字，請按下 **[C]**。
- 5 **[OK]** → **[☎]**

封鎖不顯示電話號碼的來電

若來電不顯示電話號碼（例如隱私來電者），您可以拒絕。

編程

1 【**■**】（右功能鍵）#240

2 【**↕**】：選擇想要的設定。→
【OK】

3 【**☎**】

注意：

- 接到未顯示電話號碼的手機來電時，可能不會拒絕接聽。

檢視/編輯/刪除來電封鎖號碼

1 【**■**】（右功能鍵）#217

2 【**↕**】：“Single Number” 或
“Range of Numbers” →
【OK】

3 【**↕**】：選擇想要的項目。
● 要退出，請按下【**☎**】。

4 若要編輯號碼：
【**☎**】→ 編輯號碼。→【OK】
→【**☎**】

若要刪除號碼：
【X】→【**↕**】：“Yes” →【OK】
→【**☎**】

注意：

- 編輯時，按下想要的撥號鍵即可新增，按下【C】則會刪除。

清除所有來電封鎖號碼

1 【**■**】（右功能鍵）#217

2 【**↕**】：“Single Number” 或
“Range of Numbers” →
【OK】

3 【**■**】→【**↕**】：“Erase All”
→【OK】

4 【**↕**】：“Yes” →【OK】

5 【**↕**】：“Yes” →【OK】→【**☎**】

兒童監視

此功能可讓您收聽子機所在的房間內的聲音，讓您可輕易監控房子或地點的不同區域。被監控的子機（例如放在嬰兒房間中）偵測到聲音時，將自動撥打儲存的電話號碼。

重要事項：

- 您應該測試兒童監視程序，確保兒童監視功能的設定無誤。例如，測試靈敏度。如果將兒童監視轉接到外部線路，請檢查連線。
- 此功能不應用來替代醫療或照護者的監督。照護者必須待在附近，以便處理所有狀況。
- 如果設定“Mobile line only mode”，電話機就無法撥打兒童監視用的儲存電話號碼。

注意：

- 如果本電話機連接 PBX 系統，您無法設定兒童監視。
- 在監視模式中，電池耗用比平常快。建議將受監視的子機放在主機上。
- 受監視的子機不會在監視模式中響鈴。

設定兒童監視

使用受監視的子機（例如放在嬰兒房間中的子機）執行設定。

從外部線路監視

■ 自電話簿：

1 【**■**】（右功能鍵）#268

- 2 [↕]: “On” → [OK]
- 3 [↕]: “External” → [☑] → [↩]
- 4 [↕]: “Phonebook” → [OK]
- 5 [↕]: 選擇電話簿項目。 → [OK] 2次
 - 將顯示 “Baby Monitor”。

注意：

- 如果您編輯已經指定用來監視的電話簿項目，編輯後的項目不會存入監視。

■ 輸入電話號碼：

- 1 [☐] (右功能鍵) # [2] [6] [8]
- 2 [↕]: “On” → [OK]
- 3 [↕]: “External” → [☑] → [↩]
- 4 [↕]: “Manual” → [OK]
- 5 輸入想要的名稱。 → [OK]
- 6 輸入想要的號碼。 → [OK] 2次
 - 將顯示 “Baby Monitor”。

注意：

- 顯示登錄的名稱/號碼。

關閉兒童監視

將兒童監視設定為 “On” 時，無法使用受監視的子機。

- 1 按下受監視的子機上的 [☐]。
- 2 [↕]: “On/off” → [OK]
- 3 [↕]: “off” → [OK] → [☒]

編輯外部監視號碼

- 1 按下受監視的子機上的 [☐]。
- 2 [↕]: “On/Off” → [OK]
- 3 [↕]: “On” → [OK]
- 4 [↕]: 選擇外部線路。 → [☑]
- 5 [☐] → [↕]: “Edit” → [OK]
- 6 若有需要，可編輯姓名。 → [OK]
- 7 若有需要，可編輯電話號碼。 → [OK] 2次

清除外部監視號碼

- 1 按下受監視的子機上的 [☐]。
- 2 [↕]: “On/Off” → [OK]
- 3 [↕]: “On” → [OK]
- 4 [↕]: 選擇外部線路。 → [☑]
- 5 [☐] → [↕]: “Erase” → [OK]
- 6 [↕]: “Yes” → [OK] → [☒]

室內監聽警示器感應度

您可以調整室內監聽警示器的感應度。調高或降低感應度，以調整啟動室內監聽警示器功能所需的聲音等級。

- 在監視通話期間，無法設定此功能。

- 1 按下受監視的子機上的 [☐]。
- 2 [↕]: “Sensitivity Level” → [OK]
- 3 [↕]: 選擇想要的設定。 → [OK] → [☒]

編程

回應兒童監視

若要接聽來電，請按照電話的操作進行。

如果要從監視的子機回應，請使用音頻撥號按下 **#1**。

您可以按下 **#0** 關閉兒童監視功能。

注意：

- 受監視的子機開始通話的 2 分鐘過後，受監視的子機和監視的電話線路之間進行的通訊將自動關閉。

其他設定

更改子機名稱

預設子機名稱是 “Handset 1”。您可以自訂子機的名稱（例如 “Bob”、“廚房” 等）。若要在待機模式中顯示子機名稱，請開啟子機名稱顯示功能（第 50 頁）。

- 1 **[■]**（右功能鍵）**#104**
- 2 輸入所需的名稱（最多 10 個字元）。
- 3 **[OK]** → **[☎]**

顯示子機名稱

您可以選擇是否要在待機模式下顯示子機名稱。預設設定為 “Off”。

- 1 **[■]**（右功能鍵）**#105**
- 2 **[↕]**：選擇想要的設定。→ **[OK]** → **[☎]**

儲存自動刪除區域號碼

在某些情況下，自動儲存在來電者清單（第 52 頁）中的電話號碼包含區域號碼。如果您從來電者清單中撥打電話時不想撥打區域號碼，您可以儲存想要電話機自動刪除的區域號碼。

範例：您已儲存區域號碼 “123”。此時如果您從來電者清單中撥打電話號碼 “123-456-7890” 時，則電話機將撥打 “456-7890”。

- 1 **[■]**（右功能鍵）**#255**
- 2 輸入一個區域號碼（最多 5 位數）。→ **[OK]** → **[☎]**

限制撥號

您可以限制子機無法撥打特定的號碼。您最多可以指定 6 個限制電話號碼。在此儲存區域號碼，會使限制的子機無法撥打此區域號碼內的任何電話號碼。



- 1 **[■]**（右功能鍵）**#256**
- 2 輸入主機 PIN 碼（預設：“0000”）。
 - 如果您忘記您的 PIN 碼，請洽詢 Panasonic 直屬服務站。
- 3 **[✓]**
 - “✓” 會顯示在子機號碼旁邊。
 - 要取消子機，請再按一次 **[✓]**。“✓” 將消失。
- 4 **[OK]**
- 5 按下 **1** 至 **6**，選擇記憶位置。→ **[OK]**

- 6 輸入要限制的電話號碼或區域號碼（最多 8 位數）。→【OK】
→【】

加強電話通話的安全性

您可以將此功能設定為

“**Enhanced**”，提高電話交談的安全性。選取“**Enhanced**”時，將顯示。預設設定為“**Normal**”。

- 1 【】（右功能鍵）**#729**
- 2 【】：選擇想要的設定。→
【OK】
- 3 【】



注意：

- 啟用加強的安全性時，交談中可能會響起提示音效。

更改主機 PIN 碼

重要事項：

- 如果您更改 PIN 碼（個人認證號碼），請記下新的 PIN 碼。本電話機不會顯示您所設定的 PIN 碼。如果您忘記您的 PIN 碼，請洽詢 Panasonic 直屬服務站。

- 1 【】（右功能鍵）**#132**
- 2 輸入目前的 4 位數主機 PIN 碼（預設：“0000”）。
- 3 輸入新的 4 位數主機 PIN 碼。
→【OK】
- 4 【】：“Yes” →【OK】→【】

使用來電號碼顯示服務

重要事項：

- 本電話機符合交通部電信總局來電號碼顯示規格。請確認您與對方的線路是否都同時支援此功能。
- 本電話機按照 DGT 規定設計，並支援 DTMF 及 FSK 雙模來電顯示。
- 如果電話機的來電號碼顯示功能未能正常運作，請確認您的電話線路及來電者的電話線路均支援雙模來電顯示。詳情請聯絡您的服務提供者/電話公司。

來電號碼顯示功能

外線電話來電時，會顯示來電者資訊。

最近 50 筆來電者資訊會記錄在來電者清單中，從最近到最久以前的通話，依序排列。

- 若電話機無法接收來電者資訊，會顯示以下信息：
 - “Out of Area”：此來電者所在的地區未提供來電號碼顯示服務。^{*1}
 - “Private Caller”：此來電者要求不傳送來電者資訊。^{*1}
- 若電話機連接至 PBX 系統，可能無法正常接收來電者資訊。請聯絡您的 PBX 供應商。

^{*1} 當來電號碼資料由您的服務提供者/電話公司的 PBX 以 FSK 模式發送時。

未接來電

如果有來電未接聽，則電話機會視為未接來電並顯示 **[↔]**。如此您就可以知道是否該查看來電者清單，以確認當您不在時有哪些人來電。即使只檢視來電者清單的一通未接來電（第 52 頁），**[↔]** 也會從顯示幕消失。當您接到其他新來電時，**[↔]** 會再次顯示。

注意：

- 即使有未檢視的未接來電，如果子機執行下列操作，**[↔]** 也會從待機顯示幕上消失：
 - 放回到主機時有變動。
 - 按下 **[📞]**。

電話簿名稱顯示

接收到的來電號碼與電話簿儲存的電話號碼相符時，會顯示儲存在電話簿中的姓名，並記錄在來電者清單中。

來電者清單

重要事項：

- 請確定電話機的日期和時間設定是否正確（第 15 頁）。

查看來電者清單及回撥

■ 使用手機線路

- 1 **[↔]**
- 2 按下 **[▼]** 從最近的通話開始搜尋，或按下 **[▲]** 從最早通話開始搜尋。

3 **[■]** → **[↕]**: “Call Back (Mobile)” → **[OK]**

- 要退出，請按下 **[⏏]**。
- 在下列情況下，本機會開始撥號：
 - 只配對 1 部手機時。
 - 已設定撥打手機電話的特定線路（第 21 頁）。

4 **[↕]**: 選擇想要的手機電話。→ **[OK]**

■ 使用室內電話

1 **[→]**

2 按下 **[▼]**，從最近的通話開始搜尋，或按下 **[▲]**，從最早的通話開始搜尋。

3 要回撥，請按下 **[↶]**。 要退出，請按下 **[⏏]**。

注意：

- 在步驟 2 中，若要在多重顯示模式中查看詳細資訊：

[■] → **[↕]**: “Detail” → **[OK]**

- 如果已經檢視或接聽該項目，將顯示 “✓”。
- 如果您從來電者清單中撥打電話時不想撥打區域號碼，您可以儲存想要電話機自動刪除的區域號碼（第 50 頁）。
- **[G]** 或 **[B]** 表示來電者資料是來自手機線路。

使用 Smart Function Key

→ 顯示且 **NR** 指示燈緩慢閃爍時，表示有未接來電。

在第 52 頁“查看來電者清單及回撥”的步驟 1 中按下 **[NR]**。

- “Missed Call” 必須在第 16 頁“設定 Smart Function Key”中設定為“開啟”。
- 如果將子機放在主機上，您按下 **[NR]** 後需要拿起子機檢視來電者清單。
- 本機有新訊息和未接來電時，可操作本機先播放新訊息，再顯示未接來電。

編輯來電者的電話號碼

1 **[→]**

2 **[↕]**: 選擇想要的項目。→ **[■]**

3 **[↕]**: “Edit & Call” → **[OK]**

4 編輯號碼。

- #### 5 使用手機線路：
- 要用手機撥打電話，請接續步驟 2 的“撥打電話”，第 22 頁。
- #### 使用室內電話：
- [↶]**

刪除所選擇的來電者資訊

1 **[→]**

2 **[↕]**: 選擇想要的項目。

3 **[X]** → **[↕]**: “Yes” → **[OK]** → **[⏏]**

刪除所有來電者資訊

1 **[→]**

2 **[X]** → **[↕]**: “Yes” → **[OK]** → **[⏏]**

從手機複製電話簿（電話簿轉存）

您可以將配對的手機或其他手機（未配對）的電話簿資料，複製到本機的電話簿裡。但手機必須與藍牙無線技術相容。

重要事項：

- 您的手機必須支援電話簿存取規範（Phone Book Access Profile、PBAP）或物件交換規範（Object Push Profile、OPP）協定。
- 複製到主機的資料，每筆最多可儲存 3 個電話號碼。如果一筆資料有 4 個或更多電話號碼，則會複製成 2 筆有相同名稱的資料（最多總共有 6 個電話號碼）。
- 如果電話簿的資料項含有照片等其他資料，則這筆資料就無法複製到主機上。
- 如果手機含有國際長途電話資料，請在複製前先設定轉換代碼（第 55 頁）。

1 子機：

[☐]（右功能鍵）**# [6] [1] [8]**

2 子機：

從配對的手機複製：

[↕]：選擇想要的手機電話。→
[OK]

- 複製的項目會儲存在手機配對的類別（“Mobile 1”或“Mobile 2”）。

從其他手機（未配對）複製：

[↕]：“Other Mobile” →
[OK] → **[↕]**：選擇您要複製到哪個類別。→ **[OK]**

3 顯示 “Use the Mobile to transfer phone book”

時：
跳到步驟 4。

顯示 “Select Mode” 選單時：

[↕]：選擇 “Auto” 或
“Manual”。→ **[OK]**

“Auto”：從手機自動下載所有資料項。跳到步驟 5。

“Manual”：手動複製所選的資料項。

- “Select Mode” 選單只有手機支援藍牙連線的電話簿存取規範（PBAP）時才會顯示。
- 即使您選了 “Auto”，有些手機還是會要求您在手機上操作。

4 手機：

請遵照手機上的指示複製電話簿資料。

- 至於其他手機（未配對），就必須搜尋並選擇主機。可能需要輸入藍牙 PIN 碼（預設：“0000”）。如果您的手機顯示幕出現 PassKey 確認畫面，請遵守指示進行操作。
- 已複製的資料項會顯示在子機上。

5 子機：

請稍待，等到顯示
“Completed” 為止。

- 必要時可以繼續複製其他資料項。

6 子機：**[☐]**

注意：

- 有些複製的資料可能包含字元表裡沒有的字元（第 66 頁）。這些字元可以顯示，但在編輯資料時無法輸入。
- 本電話機不支援某些字元。如果複製的資料包含這些字元，可能會被其他可用的字元或“*”取代。
- 如果複製電話簿資料時有來電，複製程序會停止。請在通話完畢後再試一次。

設定轉換代碼

從手機轉存電話簿資料之前，必須先設定下列 3 種撥號代碼（每種最多 4 位數）。

- “**International Code**”：撥打國際電話時所用的國際冠碼。
- “**Country Code**”：撥打國際電話時，您所在的國家代碼。
- “**National Access Code**”：長途識別冠碼，是撥打國內長途電話時，區域號碼之前的數字。

- 1 **[M]**（右功能鍵）
- 2 儲存 “**International Code**”：**[#][1][1][7]**
儲存 “**Country Code**”：**[#][1][1][8]**
儲存 “**National Access Code**”：**[#][1][1][9]**
- 3 輸入想要的數字。→ **[OK]**
- 4 **[☎]**

注意：

- 複製資料後，請確認電話號碼已正確轉存。

SMS 通知

主機的配對手機收到 SMS 簡訊時，子機會通知您。子機會快速顯示訊息並發出響鈴或音樂通知您。

重要事項：

- 要使用 SMS 通知功能，必須將手機配對至主機（第 18 頁）。
- 您的手機必須支援訊息存取設定檔（Message Access Profile、MAP）協定。建議您事先確定手機是否支援 MAP 協定。

對於不支援訊息存取設定檔

（MAP）協定的裝置而言：

先安裝應用程式 “Text Message Alert”，就能使用 SMS 通知功能。請至我們的網站下載：

<http://www.panasonic.net/pcc/support/tel/sms/>



- 安裝應用程式的方法，請參閱手機的使用說明書。

設定 SMS 通知

可用的設定值如下。預設值為“On”。

- “**On**”：子機會發出通知。
- “**Off**”：子機不會發出通知。

您的手機

要使用 SMS 通知功能，您必須啟用手機的藍牙通知功能。

使用藍牙裝置

子機

■ 開啟/關閉 SMS 通知

- 1 用於 Mobile 1：【**■**】（右功能鍵）#**6101**
用於 Mobile 2：【**■**】（右功能鍵）#**6102**
- 2 【**⇅**】：“On/Off” → **[OK]**
- 3 【**⇅**】：選擇想要的設定。
- 4 **[OK]** → **[**☎**]**

■ 選擇通知音

- 1 用於 Mobile 1：【**■**】（右功能鍵）#**6101**
用於 Mobile 2：【**■**】（右功能鍵）#**6102**
- 2 【**⇅**】：“Alert Tone” → **[OK]**
- 3 【**⇅**】：選擇想要的設定。
- 4 **[OK]** → **[**☎**]**

注意：

- 如果 SMS 通知功能無法使用，請先開啟手機藍牙設定的通知功能。然後拔掉主機的交流電源供應器再重新插上，即可啟用 SMS 通知功能。操作方法請參閱我們的網站：
<http://www.panasonic.net/pcc/support/tel/sms/>
- SMS 通知不會記錄在電話機的來電者清單中。

使用藍牙無線耳機（選配）撥接室內電話

將藍牙耳機配對至主機，就可以免手持無線撥接室內電話。

重要事項：

- 您的藍牙無線耳機必須支援耳機設定檔（HeadSet Profile、HSP）協定。
- 主機只可配對 1 部耳機。
- 本機只能同時使用 2 部藍牙裝置（例如：2 部手機，或耳機加 1 部手機）。
- 為達最佳通話品質，建議您在主機 1 m 範圍內使用藍牙耳機。耳機與主機的通訊範圍約為 10 m。

將耳機配對至主機

重要事項：

- 請確定藍牙耳機未連接其他藍牙裝置。
- 1 您的耳機：
請將耳機設定為配對模式。
 - 請參考耳機的使用說明書。
 - 2 子機：
【**■**】（右功能鍵）#**621**
 - 3 如果耳機的 PIN 碼為“0000”，跳至步驟 4。
如果耳機的 PIN 碼不是“0000”，請按 **[C]** 再輸入耳機的 PIN 碼。
 - 通常預設 PIN 碼都是“0000”。請參考耳機的使用說明書。

4 按住【OK】直到發出一聲長嗶聲為止。

5 【】

- 只要主機上的  指示燈亮起，就代表可以使用耳機了。

耳機的連線/斷線

如果無法使用耳機連接耳機與主機，也可以使用子機進行連接。

要將耳機用於另一部藍牙裝置（如手機），就必須先斷開耳機與主機的連接。

重要事項：

- 請確定耳機已開啟。

1 要連接/斷開：

【】（右功能鍵）#【6】2【2】

- 發出一聲長嗶聲。

2 【】

取消耳機配對

您可以取消主機儲存的配對耳機。

1 【】（右功能鍵）#【6】1【2】

2 【】：“Yes” → 【OK】

- 解除耳機配對後， 指示燈會熄滅。

3 【】

使用室內電話操作藍牙無線耳機

重要事項：

- 耳機的操作方法，請參考耳機的使用說明書。

用耳機接聽室內電話

要接聽室內電話來電，請參考耳機使用說明書開啟耳機。

結束通話時，請參考耳機使用說明書關閉耳機。

注意：

- 如果不能使用耳機掛斷來電，請按主機上的【▶■】鍵。

在主機與耳機之間切換

聽取主機答錄系統錄製的留言時，可以切換主機與耳機。

- 您只能從主機切換至耳機。

■ 要切換至耳機：

請參考耳機使用說明書來開啟耳機。

耳機與子機分享來電

重要事項：

- 要啟用此功能，必須先關閉隱密模式（第 43 頁）。

■ 子機正在接聽室內電話時：

要用耳機加入通話，請參閱耳機的使用說明書開啟耳機。

■ 耳機正在接聽室內電話時：

要用子機加入通話，請按【↶】。

調整耳機的聽筒音量

主機

使用耳機時，重覆按下【+】或【-】鍵。

室內電話的答錄系統

室內電話的答錄系統

該答錄系統可以當您無法接聽電話時，為您接聽或記錄通話。

您也可以選擇“**Greeting Only**”作為記錄時間設定（第 65 頁）來設定電話機播放問候訊息，而不錄製來電者訊息。

重要事項：

- 請確定電話機的日期和時間設定是否正確（第 15 頁）。

記憶體容量（包括接待語）

總錄音容量約為 20 分鐘。最多可錄下 64 則留言。

注意：

- 當留言記憶體已滿時：
 - “**Messages Full**” 顯示在子機顯示幕上。
 - 若已開啟答錄系統，主機上的答錄開/關指示燈會快速閃爍。
 - 即使開啟答錄系統，也不會在子機上顯示  與新留言總數。
 - 如果您使用預先錄製的問候訊息，電話機會自動切換到另一個預先錄製的問候訊息，要求來電者稍後再撥。
 - 如果您已錄製自己的問候訊息，則仍會聽到相同的訊息，即使不會錄下來電者的訊息。





開啟/關閉答錄系統

答錄系統預設為開啟。

主機

按下  開啟/關閉答錄系統。

子機

- 1 若要開啟：
（右功能鍵）**#327**
若要關閉：
（右功能鍵）**#328**
- 2 
主機和子機的注意事項：
 - 開啟答錄系統時：
 - 主機上的答錄開/關指示燈亮起。
 -  會顯示在子機上。





接待語

本機接聽來電時，來電者會聽見接待語。

您可以使用：

- 您個人的接待語
- 預先錄製的接待語

錄製您自己的接待語

- 1 （右功能鍵）**#302**
- 2 ：“**Yes**” → **[OK]**
- 3 嗶聲響起後，在距離子機大約 20 cm 公分處朝麥克風清楚地說話（最長 2 分 30 秒）。
- 4 按下  停止錄音。→ 

使用預錄的接待語

本機提供 2 段預錄的接待語：

- 如果您刪除或未錄製自己的接待語，本機會播放預錄的接待語，詢問來電者是否要留言。

- 如果訊息錄製時間（第 65 頁）是設定為 “**Greeting Only**”，則不會記錄來電者留言，而本機會播放另一段預錄的接待語，請來電者稍後再撥。

重設為預先錄製的接待語

錄製您自己的接待語之後，如果您要使用預錄的接待語，您需要刪除您自己的接待語。

- 1 **[■]**（右功能鍵）**#304**
- 2 **[OK]** → **[☎]**

播放接待語

- 1 **[■]**（右功能鍵）**#303**
- 2 **[☎]**

聽取留言

使用主機

當有新留言錄下時，主機上的 **[▶■]** 會閃爍。

按下 **[▶■]**。

- 播放留言時，主機上的 **[▶■]** 會亮起。
- 如果已錄下新留言，主機會播放新留言。
- 如果沒有新留言，主機會播放所有留言。

播放時操作答錄系統

按鍵	操作
[+] 或 [-]	調整揚聲器音量

按鍵	操作
[◀◀]	重播留言*1
[▶▶]	略過留言
[▶■]	停止播放
[X]	刪除現在播放的留言

*1 如果在留言的前 5 秒內按下，將播放上一則留言。

回轉留言

按住 **[◀◀]**，直到本機播放想要的留言部份為止。

- 回轉時，主機將發出連續嗶聲。回轉速度取決於錄製的訊息而定。
- 在留言的開頭，本機以正常速度播放留言。

快轉留言

按住 **[▶▶]**，直到本機播放想要的留言部份為止。

- 快轉時，主機將發出連續嗶聲。快轉速度取決於錄製的訊息而定。
- 播放目前留言的結尾時，即使按住 **[▶▶]**，下一則留言仍是以正常速度播放。

刪除所有留言

未使用本機時，按下 **[X]** 2 次。

使用子機

錄下新留言後，**[■]** 會在子機上顯示，並標明新留言的總數。

- 1 若要聽取新留言：
[■]（右功能鍵）**#323**

室內電話的答錄系統

若要聽取所有留言：

【**■**】（右功能鍵）#【3】2【4】

2 結束時，按下【**☎**】。

注意：

- 要切換回聽筒，按下【**☎**】。

使用Smart Function Key

☑ 顯示且 **NR** 指示燈緩慢閃爍時，表示有新留言。

在第 59 頁“使用子機”的步驟 1 中按下【**NR**】。

- “New Message” 必須在第 16 頁“設定 Smart Function Key”中設定為“開啟”。

從留言清單聽取留言

您可以選擇要播放的項目。

1 【**■**】（右功能鍵）#【3】2【9】

2 【**↕**】：從留言清單選擇要播放的項目。→【**▶**】

- 您可以依下列方式刪除選擇的留言：

【**■**】→【**↕**】：“Erase” →
【OK】→【**↕**】：“Yes” →
【OK】

3 結束時，按下【**☎**】。

注意：

- 已聽過的項目會顯示“√”。
- 如果電話機無法接收來電者資訊，留言清單會顯示“Message”。

操作答錄系統

【**■**】（右功能鍵）→【**☎**】→【OK】

按鍵	操作
【 ▲ 】或【 ▼ 】	調整聽筒或揚聲音量（播放期間）
【1】或【 ← 】	重播留言（播放時）*1
【2】或【 ▶ 】	略過留言（播放時）*2
【3】	進入“Settings”選單
【4】	播放新留言
【5】	播放所有留言
【6】	播放接待語
【7】【6】	錄製接待語
【8】	開啟答錄系統
【 ■ 】	暫停留言*3
【9】或【 ■ 】	停止錄製 停止播放
【0】	關閉答錄系統
【*】【4】*4	刪除正在播放的留言
【*】【5】	刪除所有留言
【*】【6】	重設為預先錄製的接待語

*1 除非是從留言清單播放留言，否則在留言播放的前 5 秒內按下此鍵，將會播放上一則留言。

*2 從留言清單播放留言時，答錄機會停止播放留言，且顯示幕會返回留言清單。

*3 若要恢復播放：

【**↕**】：“Play” →【OK】

*4 您也可以如下進行刪除：

【**■**】→【**↕**】：“Erase” →

【OK】→【**↕**】：“Yes” →【OK】

回撥

■ 使用手機線路：

- 1 播放時按下【**■**】。
- 2 【**↕**】：“Call Back (Mobile)” →【OK】
 - 在下列情況下，本機會開始撥號：
 - 只配對 1 部手機時。
 - 已設定撥打手機電話的特定線路（第 21 頁）。
- 3 【**↕**】：選擇想要的手機電話。 →【OK】

■ 使用室內電話：

- 1 播放時按下【**■**】。
- 2 【**↕**】：“Call Back” →【OK】

回撥前編輯電話號碼

- 1 播放時按下【**■**】。
- 2 【**↕**】：“Edit & Call” →【OK】
- 3 編輯號碼。 →【**↶**】

刪除所有留言

- 1 【**■**】（右功能鍵）#【**3**】【**2**】【**5**】
- 2 【**↕**】：“Yes” →【OK】→【**↶**】

進階新留言通知功能

發出聲響的留言通知

此功能可讓主機發出嗶聲，在錄製新留言時，通知您有新留言。如果“Base Unit Beep”設定開啟，主機將每分鐘發出 2 次嗶聲，直到您

聽取留言為止。預設設定為“Off”。

- 1 【**■**】（右功能鍵）#【**3**】【**3**】【**9**】
- 2 【**↕**】：選擇想要的設定。 →【OK】 →【**↶**】

撥打電話進行新留言通知

此功能讓您可以透過電話接收新留言的通知。主機會撥打您指定的電話號碼。然後您就能遠端操控答錄系統，聽取新的留言。

若要使用此功能，您必須：

- 儲存本機撥打的電話號碼。
- 開啟新留言通知設定。

您接聽新留言通知電話後，即可從電話中聽取留言（第 62 頁）。

重要事項：

- 本機開始撥號後，新留言通知將停止 1 分鐘。即使未接聽電話，本機也不會重試撥打。

儲存本機撥打通知電話的電話號碼

■ 自電話簿：

- 1 【**■**】（右功能鍵）#【**3**】【**3**】【**8**】
- 2 【**↕**】：“Notification to” →【OK】→【**↶**】
- 3 【**↕**】：“Phonebook” →【OK】
- 4 【**↕**】：選擇想要的電話簿項目。 →【OK】
- 5 【**↕**】：選擇想要的電話號碼。 →【OK】 →【**↶**】

■ 輸入電話號碼：

- 1 【**■**】（右功能鍵）#【**3**】【**3**】【**8**】

室內電話的答錄系統

- 2 **[↕]**：“Notification to” → **[OK]** → **[↔]**
- 3 **[↕]**：“Manual” → **[OK]**
- 4 輸入想要的名稱（最多 16 個字元）。→ **[OK]**
- 5 輸入想要的號碼（最多 24 位數）。→ **[OK]** 2 次 → **[☎]**

開啟/關閉新留言通知設定

- 1 **[■]**（右功能鍵）**#338**
- 2 **[↕]**：“On/Off” → **[OK]**
- 3 **[↕]**：選擇想要的設定。→ **[OK]** → **[☎]**

編輯設定電話號碼

- 1 **[■]**（右功能鍵）**#338**
- 2 **[↕]**：“Notification to” → **[OK]**
- 3 **[■]** → **[↕]**：“Edit” → **[OK]**
- 4 若有需要可編輯名稱（最多 16 個字元）。→ **[OK]**
- 5 若有需要可編輯電話號碼（最多 24 位數）。→ **[OK]** 2 次 → **[☎]**

刪除設定電話號碼

- 1 **[■]**（右功能鍵）**#338**
- 2 **[↕]**：“Notification to” → **[OK]**
- 3 **[■]** → **[↕]**：“Erase” → **[OK]**
- 4 **[↕]**：“Yes” → **[OK]** → **[☎]**
 - 新留言通知設定關閉。

啓動/不啓動播放留言的遙控存取代碼

如果啟動此功能，您必須輸入遙控存取代碼（第 63 頁），才能從新留言通知電話中播放新留言。因此，未經授權的人無法聽取您的留言。預設設定為

“Inactive”。

- “Inactive”：您可以按下 **[4]** 播放新留言（不輸入遙控存取代碼）來聽取留言。
- “Activate”：您必須輸入遙控存取代碼再按 **[4]** 播放新留言。

- 1 **[■]**（右功能鍵）**#338**
- 2 **[↕]**：“Remote Code” → **[OK]**
- 3 **[↕]**：選擇想要的設定。→ **[OK]** → **[☎]**

聽取留言

接聽新留言通知後，即可聽取留言，如下所示。

■ 遙控存取代碼設定為

“Inactive”時：

在通報時按下 **[4]** 播放新留言。

■ 遙控存取代碼設定為

“Activate”時：

1 在通報時輸入遙控存取代碼（第 63 頁）。

2 按下 **[4]** 播放新留言。

注意：

- 聽取新留言後 10 秒鐘內，您可以在電話中按下 **[#9]** 關閉撥打電話進行新留言通知的功能。

- 即使本機撥打新留言通知電話，子機重撥記錄也不會顯示該筆記錄。

遙控操作

如果使用音頻電話，您可以在外面撥打您的電話號碼，然後使用本電話機聽取留言或變更答錄系統的設定。本機的語音指示會提示您按下特定的撥號鍵，以執行不同的操作。

遙控存取代碼

遙控操作答錄系統時，必須輸入 3 位數的遙控存取代碼。此代碼可防止未獲授權的一方遙控聽取您的留言。

重要事項：

- 若要遙控操作答錄系統，您必須先設定遙控存取代碼。
- 1 **【■】**（右功能鍵）**【#】****【3】****【0】****【6】**
 - 2 若要開啟遙控操作，請輸入 3 位數的遙控存取代碼。
 - 3 **【OK】** → **【↶】**

停止遙控操作

在第 63 頁“遙控存取代碼”的步驟 2 中，按下 **【✕】**。

- 輸入的遙控存取代碼將會被刪除。

遠端使用答錄系統

- 1 使用音頻電話撥打您的電話號碼。

- 2 接待語開始播放後，輸入您的遙控存取代碼。
- 3 必要時依照語音指示的提示進行，或使用遙控指令控制本機（第 63 頁）。
- 4 完成後掛斷電話。

語音指示

遙控操作時，本機的語音指示會提示您按下 **【1】** 以執行指定的操作，或按下 **【2】** 以聽取更多可用的操作。

注意：

- 如果在語音指示提示後的 10 秒內未按下任何撥號鍵，電話機會中斷來電。

遙控指令

您可以按下撥號鍵以接入特定的答錄系統功能，毋須等待語音指示。

按鍵	操作
【1】	重播留言 （播放時）*1
【2】	略過留言 （播放時）
【4】	播放新留言
【5】	播放所有留言
【6】	播放接待語
【7】	錄製接待語
【9】	停止錄製 停止播放
【0】	關閉答錄系統
【✕】 【4】	刪除正在播放的留言

室內電話的答錄系統

按鍵	操作
[X] [5]	刪除所有留言
[X] [6]	重設為預先錄製的接待語 (播放接待語時)
[X] #	結束遙控操作 (或掛斷)

- *1 如果在留言的前 5 秒內按下，將播放上一則留言。

遙控開啓答錄系統

- 1 使用音頻電話撥打您的電話號碼。
- 2 讓電話響 20 次。
 - 會聽到一聲長嗶聲。
- 3 在發出長嗶聲後的 10 秒內輸入您的遙控存取碼。
 - 播放接待語。
 - 您可以掛斷，也可以再次輸入遙控存取碼並開始遙控操作（第 63 頁）。

答錄系統設定

過濾來電

來電者留下留言時，您可以透過子機的揚聲器聽到來電。要在播放時調整揚聲器的音量，重複按下 **[▲]** 或 **[▼]**。您可以按下子機上的 **[↶]** 接聽電話。預設設定為 “On”。

- 1 **[■]** (右功能鍵) **#** **[3]** **[1]** **[0]**
- 2 **[↕]**: 選擇想要的設定。→
[OK] → **[☎]**

本機接聽來電之前的響鈴次數

您可以變更本機接聽來電之前的響鈴次數 “Number of Rings”。您可以選擇 2 到 7 次的響鈴次數，或 “Auto”。

預設值為 “3 Rings”。

“Auto”：如果有新留言，本機的答錄系統會在第 2 次響鈴結束時接聽；如果沒有新留言，則會在第 5 次響鈴結束時接聽。如果從外面撥打本機以聽取新留言（第 63 頁），當本機響鈴 3 次時，就表示沒有任何新留言。然後您可以掛斷電話，該通話無需付費。

- 1 **[■]** (右功能鍵) **#** **[2]** **[1]** **[1]**
- 2 **[↕]**: 選擇想要的設定。→
[OK] → **[☎]**

對於語音信箱服務的用戶

若要正確接收語音信箱及使用答錄系統，請注意下列事項：

- 如果要使用您的服務業者/電話公司提供的語音信箱服務（第 66 頁），而非本電話機的答錄系統提供的語音信箱服務，請關閉答錄系統（第 58 頁）。
- 要使用本電話機的答錄系統，而不想使用服務提供者/電話公司提供的語音信箱服務，請要求您的電信服務提供者公司停止您的語音信箱服務。如果您的電信服務提供者公司無法停止您的語音信箱服務：
 - 請設定本機的 “Number of Rings” 設定，以便本電話機的答錄系統在您的電信服務提

供業者公司的語音信箱服務之前接聽來電。變更此設定之前，必須先檢查啟動您的電信服務提供者公司提供的語音信箱服務所需的響鈴次數。

- 變更語音信箱服務的響鈴次數，使答錄系統可以最先接聽來電。如需變更，請聯絡您的電信服務提供者。

來電者留言時間

您可以變更每位來電者受允許的最長留言錄製時間。預設設定為“**3 Minutes**”。

- 1 **[M]** (右功能鍵) **#305**
- 2 **[↓]**: 選擇想要的設定。→
[OK] → **[☎]**

選擇 “Greeting Only”

您可以選擇 “**Greeting Only**”，將電話機設定為向來電者播放接待語，但不錄製留言。

在第 65 頁 “來電者留言時間” 的步驟 2 中，選擇 “**Greeting Only**”。

注意：

- 當您選擇 “**Greeting Only**” 時：
 - 如果您未錄製自己的留言，電話機將播放預先錄製的僅接待語，要求來電者稍後再撥。
 - 如果您使用自己的留言，請錄製僅接待語，要求來電者稍後再撥 (第 58 頁)。

室內電話的語音信箱服務

語音信箱是一項由您的電信服務提供者公司提供的自動答錄服務。申請此項服務後，當您未能接聽來電或者忙線時，服務提供者/電話公司的語音信箱系統可以替您接聽來電。留言將由電信服務提供者公司錄下，而不是您的電話。

如果已申請訊息指示服務，則有新留言時子機會顯示☒。請聯絡您的電信服務提供者公司，以取得本項服務的詳細資訊。

重要事項：

- 聽取新留言後，如果☒仍然出現在顯示幕上，請按住☒ 2秒以將其關閉。
- 如果要使用您的電信服務提供者公司提供的語音信箱服務，而非本電話機的答錄系統提供的語音信箱服務，請關閉答錄系統（第 58 頁）。詳情請參閱第 64 頁。

字元輸入

撥號鍵用於輸入字元與數字。每一個撥號鍵都有多個指定的字元。可輸入的字元視字元輸入模式而定（第 66 頁）。

- 按下【◀】或【▶】可左右移動游標。
- 按下撥號鍵以輸入字元與數字。
- 按下【C】可刪除游標反白的字元或數字。按住【C】可刪除所有字元或數字。
- 按下 ☒（A→a）可切換大小寫。
- 要輸入相同撥號鍵上的其他字元，按下【▶】將游標移動到下一個空格，然後按下適當的撥號鍵。
- 如果在輸入字元後的 5 秒鐘內未按下任何撥號鍵，該字元便固定，並且游標會移向下一個空格。

字元輸入模式

可使用的字元輸入模式為字母（ABC）、數字（0-9）、希臘（ΑΒΓ）、延伸 1（ΑĂĂ）、延伸 2（sŚŚ）和西里爾（АБВ）。在這些除了數字之外的輸入模式下，您可以重複按下撥號鍵以選擇字元。

當顯示幕顯示輸入字元時：

【R/ECO】→【↕】：選擇字元輸入模式。→【OK】

注意：

- 在下列表格中代表一個空格。

字母字元表 (ABC)

0	1	2	3	4	5	6	7	8	9	#
_ 0	& ' () * , - . / 1	A B C	D E F	G H I	J K L	M N O	P Q R	T U V	W X Y	#
		2	3	4	5	6	S 7	8	Z 9	
		a b c	d e f	g h i	j k l	m n o	p q r s	t u v	w x y	

數字輸入表 (0-9)

0	1	2	3	4	5	6	7	8	9	#
0	1	2	3	4	5	6	7	8	9	#

希臘字元表 (ΑΒΓ)

0	1	2	3	4	5	6	7	8	9	#
_ 0	& ' () * , - . / 1	A B Γ	Δ E Z	H Θ I	K Λ M	N Ξ O	Π Ρ Σ	T Υ Φ	X Ψ Ω	#
		2	3	4	5	6	7	8	9	

延伸 1 字元表 (AÄÅ)

0	1	2	3	4	5	6	7	8	9	#
_ 0	& ' () * , - . / 1	A À Á	D E È	G Ğ H	J K L	M N Ñ	P Q R	T U Û	W WX	#
		Â Ã Ä	É Ê Ë	Ì Í Î	5	O Ò Ó	S Ş ß	Ú Û Ü	Y ý Z	
		Å Æ B	Ë F 3	Ï Ñ Ñ	4	Ô Ö Ø	7	Û V 8	9	
		a à á	d e è	g ğ h	j k l 5	m n ñ	p q r s	t u ù	w WX x	
		â ã ä	é ê ë	ï í î		o ò ó	ş ß 7	ú û ü	y ý z	
		å æ b	ë f 3	ï ñ ñ		ô õ ö		ü v 8		
		c ç 2		4		ø 6				

- 以下可用於大小寫： ø Ŵ Ŷ

實用資訊

延伸 2 字元表 (sšš)

0	1	2	3	4	5	6	7	8	9	#
0	& ' () *, - . / 1	A Á Â A B C Č Ć 2	D Ď E É Ě ě F 3	G H I í 4	J K L ĵ Ľ ĺ 5	M N Ń Ń Ó Ó Ŕ Ő 6	P Q R Ŕ Ŕ S Ś Š 7	T Ť U Ú Ů Ů ú v 8	W X Y ý Ÿ Z Ž Ž Ž 9	#
		a á â A b c Č Ć 2	d ě e é Ě ě f 3	g h i í 4	j k l ĵ Ľ ĺ 5	m n Ń ň o ó Ŕ Ő 6	p q r Ŕ Ŕ s Ś Š 7	t ť u ú Ů Ů ú v 8	w x y ý Ÿ z Ž Ž Ž 9	

- 以下可用於大小寫：

A Ć Č Ě ě Ľ ĺ Ń Ŕ Ś Š ů Ÿ Ž Ž Ž

西里爾字元表 (АБВ)

0	1	2	3	4	5	6	7	8	9	#
0	Г & ' () Є І і ÿ	А Б В Г	Д Е Ж З 3	И Й К Л 4	М Н О П 5	Р С Т У 6	Ф Х Ц Ч 7	Ш Щ Ъ Ы 8	Ь Э Ю Я 9	#

錯誤訊息



顯示幕訊息	原因/解決方法
Base no power 或 No link to base. Reconnect main base AC adaptor. 或 No link.	<ul style="list-style-type: none"> ● 子機與主機之間的通訊中斷。往主機移近一點，然後再試一次。 ● 拔下主機的交流電源供應器插頭，以重設本機。重新連接變壓器之後，再試一次。 ● 子機登錄可能已取消。重新登錄子機（第 77 頁）。 ● 若停電時顯示 “No link.”，請將子機放在主機上以為主機供電。

顯示幕訊息	原因/解決方法
Busy	<ul style="list-style-type: none"> ● 主機沒有配對的手機。配對手機（第 18 頁）。 ● 該電話機正在使用中。 ● 其他電話機正在使用中，系統忙碌中。請稍後再試一次。 ● 您使用的子機距離主機太遠。請移近一點，然後再試一次。
Check Phone Line	<ul style="list-style-type: none"> ● 隨附的電話線未連接或未正確連接。請檢查線路連接（第 9 頁）。 ● 如果您沒有連接電話線而只有使用手機線路，請設定為“只使用手機線路模式”（第 20 頁）。
Error	<ul style="list-style-type: none"> ● 錄音太短。請再試一次。 ● 手機線路或耳機佔線中。請稍後再試一次。 ● 複製電話簿未完成（第 54 頁）。手機與主機的連接已中斷。請確定手機沒有連接其他藍牙裝置，然後再試一次。
Failed	<ul style="list-style-type: none"> ● 本機嘗試連接手機或耳機，但連接失敗。 <ul style="list-style-type: none"> – 手機線路或耳機佔線中。請稍後再試一次。 – 請確定手機或耳機未連接其他藍牙裝置。
Memory Full	<ul style="list-style-type: none"> ● 電話簿記憶體已滿。請刪除不必要的項目（第 29 頁）。 ● 留言記憶體已滿。請刪除不必要的留言（第 59 頁、60）。 ● 來電封鎖清單記憶體已滿。請刪除不必要的項目（第 48 頁）。
Use rechargeable battery.	<ul style="list-style-type: none"> ● 裝入鹼性（Alkaline）或錳（Manganese）等錯誤類型的電池。請僅使用如第 3 頁、6 所示的鎳氫（Ni-MH）充電電池。
You must first subscribe to Caller ID.	<ul style="list-style-type: none"> ● 一旦收到來電者資訊，將不會顯示此訊息。

疑難排解

如果依照本節說明後還有問題，請拔下主機的交流電源供應器並關閉子機，然後重新連接主機的交流電源供應器並開啟子機。

一般性使用

問題	原因/解決方法
即使在安裝充好電的電池後，子機也無法開啟。	<ul style="list-style-type: none">● 請將子機放置於主機上以開啟子機。
無法使用電話機。	<ul style="list-style-type: none">● 請確認電池安裝正確（第 9 頁）。● 為電池充足電（第 10 頁）。● 請檢查線路連接（第 9 頁）。● 拔下主機的交流電源供應器插頭以重設本機，並關閉子機。重新連接變壓器之後，開啟子機，然後再試一次。● 子機尚未登錄到主機。登錄子機（第 77 頁）。
子機顯示幕空白或暗淡。	<ul style="list-style-type: none">● 子機正處於螢幕保護模式（第 16 頁）。下列方式可再次啟動子機顯示幕：<ul style="list-style-type: none">– 通話時按下【】。– 其他非通話時間按下【】。● “LCD in charging” 在充電時設定為“Off”。更改設定（第 42 頁）。● 子機未開啟。請開啟子機電源（第 15 頁）。
無法將手機配對至主機。	<ul style="list-style-type: none">● 有時會因為手機無法相容，而無法將手機配對至主機。請確定您的手機支援藍牙免持規範（Hands Free Profile、HFP）協定。● 確定手機已開啟藍牙功能。有些手機可能必須先開啟此項功能。● 手機的藍牙功能可能未正常運作。請關閉手機後再重新開機。● 如果手機已連接其他藍牙裝置（如藍牙耳機），請先關閉該裝置或中斷裝置與手機的連接。● 有些手機可能需要輸入藍牙 PIN 碼才能進行配對。請確定您輸入的 PIN 碼正確。



問題	原因/解決方法
手機無法連接主機。	<ul style="list-style-type: none"> ● 請確定手機已開機。 ● 請確定手機在主機涵蓋範圍內（第 13 頁）。 ● 手機的藍牙功能可能已關閉。請開啟藍牙功能。 ● 即使已開啟自動連線功能，但某些無線環境（如有電子干擾地區）可能會造成連線延遲。您可用手動方式連接主機（第 20 頁）。 ● 手機尚未配對至主機。請配對手機（第 18 頁）。
無法聽到撥號音。	<ul style="list-style-type: none"> ● 請確定您使用的是隨附的電話線。舊電話線的配線方式可能不同。 ● 主機的交流電源供應器或電話線未連接。請檢查線路連接。 ● 拔下主機的電話線，將電話線連接到運作正常的電話。如果運作正常的電話可以操作，請聯絡本公司服務人員修理本電話機。如果運作正常的電話也無法操作，請聯絡您的電信服務提供者公司。
即使已將聽筒音量設定為大，聽筒音量仍然很小。	<ul style="list-style-type: none"> ● 聽筒音量設定是設定為“Return”。若要維持選取的子機聽筒音量等級，請將設定變更為“Fix”（第 17 頁）。
即使 NR 指示燈緩慢閃爍，仍然無法使用 Smart Function Key。	<ul style="list-style-type: none"> ● 鍵盤鎖定功能開啟。請將其關閉（第 25 頁）。
無法使用內線通話功能。	<ul style="list-style-type: none"> ● 此功能可在子機之間使用。即使子機顯示“Intercom”，單一子機型號仍無法使用此功能。
主機發出嗶聲。	<ul style="list-style-type: none"> ● 已錄製新留言。聽取新留言。（第 59 頁）。
子機顯示幕開始自動運作。	<ul style="list-style-type: none"> ● 展示模式啟動。若要關閉展示模式： 【☎】→【☐】#【8】9【9】

實用資訊

選單清單

問題	原因/解決方法
無法將子機登錄到主機。	<ul style="list-style-type: none">● 您輸入的 PIN 碼錯誤。如果您忘記您的 PIN 碼，請洽詢 Panasonic 直屬服務站。

電池的充電

問題	原因/解決方法
子機發出嗶聲及/或  閃爍。	<ul style="list-style-type: none">● 電池電量低。為電池充足電（第 10 頁）。
電池已充足電，但  仍然閃爍，或 - 操作時間好像變短。	<ul style="list-style-type: none">● 用乾布清潔電池兩極（\oplus、\ominus）及充電接點，然後再充電一次。● 請更換一組新的電池（第 9 頁）。

撥打電話/接聽來電

問題	原因/解決方法
 顯示。	<ul style="list-style-type: none">● 子機距離主機太遠。請移近一點。● 主機的交流電源供應器未適當連接。將交流電源供應器重新連接到主機上。● 子機未登錄到主機。請登錄子機（第 77 頁）。● 啟動節能模式會縮小主機在待機模式下的範圍。如有必要，請關閉節能模式（第 16 頁）。
聽到雜訊干擾，聲音斷斷續續。	<ul style="list-style-type: none">● 您正在電氣干擾嚴重的區域內使用子機或主機。請在遠離干擾源的位置重新放置主機及使用子機。● 往主機移近一點。● 如果您使用 DSL/ADSL 服務，建議您在主機和電話線插口之間，接上 DSL/ADSL 濾波器。詳情請與您的 DSL/ADSL 供應商聯絡。

問題	原因/解決方法
子機或主機不會發出響鈴。	<ul style="list-style-type: none"> ● 室內電話的響鈴音量已關閉。調整響鈴音量（第 40 頁）。 ● 手機線路的響鈴音量已關閉。調整響鈴音量（第 36 頁）。 ● 請勿打擾模式開啟。請將其關閉（第 46 頁）。
無法用子機透過手機線路撥打當地電話。	<ul style="list-style-type: none"> ● 撥打手機電話時，必須加上區域號碼。請儲存您的區域號碼，以便在撥打手機電話時，自動加在電話號碼前面（第 21 頁）。
無法用子機撥打或接聽手機電話。	<ul style="list-style-type: none"> ● 由於有些手機不相容（第 4 頁），因此即使手機已和主機連線，也無法撥打或接聽手機電話。 ● 請確定指示燈（■1/■2）亮起，且手機已連接主機（第 20 頁）。 ● 本機只能同時使用 2 部藍牙裝置（例如：2 部手機，或耳機加 1 部手機）。 ● 手機使用中，無法用子機撥打或接聽手機電話。
可以撥打與接聽手機電話，但聽不到聲音。	<ul style="list-style-type: none"> ● 手機的藍牙功能可能未正常運作。請關閉手機後再重新開機。 ● 拔掉主機的交流電源供應器後再重新插上，然後再試一次。
無法將手機來電從電話機切換至手機。	<ul style="list-style-type: none"> ● 您的手機可能不支援此項功能。請參閱手機的使用說明書。
無法使用室內電話撥打電話。	<ul style="list-style-type: none"> ● 可能未正確設定撥號模式。更改設定（第 17 頁）。 ● 您撥打的是限制撥號號碼（第 50 頁）。 ● 鍵盤鎖定功能開啟。請將其關閉（第 25 頁）。
無法使用手機線路或室內電話線路。	<ul style="list-style-type: none"> ● 本機可同時進行 2 線通話（例如 2 條手機線路，或室內電話線路加 1 條手機線路）。

實用資訊

來電號碼

問題	原因/解決方法
來電者資訊未顯示。	<ul style="list-style-type: none">● 請確認您與對方的線路是否都同時支援此功能。● 若電話機連接其他電話設備，請拔下插頭，將電話機直接連接至牆壁上的插口。● 如果您使用 DSL/ADSL 服務，建議您在主機和電話線插口之間，接上 DSL/ADSL 濾波器。詳情請與您的 DSL/ADSL 供應商聯絡。● 其他的電話設備可能會干擾本電話機。請關閉其他設備，然後再試一次。
顯示來電者資訊的速度很慢。	<ul style="list-style-type: none">● 視電信服務提供業者公司而定，電話機可能在第 2 聲響鈴後才顯示來電者資訊。將第一聲響鈴設定為“off”（第 40 頁）。● 往主機移近一點。
電話機的時間改變。	<ul style="list-style-type: none">● 若來電號碼的時間資訊不正確，便會改變時間。請將時間調整設定為“Manual”（關閉來電自動調整功能）（第 41 頁）。

使用藍牙裝置

問題	原因/解決方法
無法從手機複製電話簿資料。	<ul style="list-style-type: none">● 請確定手機支援藍牙無線技術。● 請確定手機支援電話簿存取規範（Phone Book Access Profile、PBAP）或物件交換規範（Object Push Profile、OPP）協定。● 如果手機已連接其他藍牙裝置（如藍牙耳機），請先關閉該裝置或中斷裝置與手機的連接。● 手機線路或耳機佔線中。請稍後再試一次。● 關閉手機再開機，然後再試一次。● 如果資料已儲存在電話機的電話簿裡，則即使選擇另一個類別，也無法再複製這筆資料。

問題	原因/解決方法
無法使用耳機通話。	<ul style="list-style-type: none"> ● 確定藍牙無線耳機支援耳機設定檔（HeadSet Profile、HSP）協定。 ● 您的藍牙耳機未配對。請進行配對（第 56 頁）。 ● 關閉耳機再開機，然後再試一次。
通話時從耳機聽到雜音。	<ul style="list-style-type: none"> ● 藍牙耳機與主機的通訊範圍約為 10 m。連線可能受到牆壁或電器等障礙物的干擾。往主機移近一點。
耳機無法連接主機。	<ul style="list-style-type: none"> ● 請確定耳機已開機。 ● 如果耳機已連接其他藍牙裝置（如手機），請斷開耳機與手機的連接，再從主機操作連接程序。 ● 本機只能同時使用 2 部藍牙裝置（例如：2 部手機，或耳機加 1 部手機）。 ● 耳機尚未配對至主機。請將耳機進行配對（第 56 頁）。
沒有提供某些耳機增強功能。	<ul style="list-style-type: none"> ● 主機不支援某些增強功能，如重撥前一個號碼或拒接來電。
編程藍牙功能時聽到錯誤音。	<ul style="list-style-type: none"> ● 主機剛剛插上交流電源供應器時，無法立即存取藍牙功能。請等幾秒鐘，然後再試一次。 ● 雖然執行了連接設定程序，但是耳機還沒有連接主機。請等幾秒鐘，然後再試一次。
未顯示 SMS 通知。	<ul style="list-style-type: none"> ● 請確定手機支援訊息存取設定檔（Message Access Profile、MAP）協定。 ● 如果您的智慧型手機不支援訊息存取設定檔（MAP），請下載“Text Message Alert”應用程式（第 55 頁）。 ● SMS 通知設定為“off”。請設定為“On”。 ● 藍牙裝置的藍牙通知設定已關閉。 ● 選擇用來顯示與/或發出通知的子機正在使用。 ● 藍牙裝置或對應的手機線路正在使用。

實用資訊

答錄系統

問題	原因/解決方法
本機無法錄下新留言。	<ul style="list-style-type: none">● 已關閉答錄系統。請將其開啟（第 58 頁）。● 答錄系統無法接聽或錄製手機線路的來電。● 留言記憶體已滿。請刪除不必要的留言（第 59 頁）。● 錄音時間設定為 “Greeting Only”。更改設定（第 65 頁）。● 在本機的答錄系統接聽您的來電前，您的電信服務業者/電話公司所提供的語音信箱服務可能先接聽了您的來電。請調低電話機的響鈴次數設定值（第 64 頁），或與您的電信服務提供者/電話公司聯絡。● 其他裝置（如耳機或子機）正在通話時，答錄系統無法接聽來電。
無法使用遙控方式操作答錄系統。	<ul style="list-style-type: none">● 未設定遙控存取代碼。設定遙控存取代碼（第 63 頁）。● 您輸入了錯誤的遙控存取代碼。如果您忘記了遙控存取代碼，請輸入遙控存取代碼設定來檢查目前的代碼（第 63 頁）。● 已關閉答錄系統。請將其開啟（第 64 頁）。● 撥打主機配對的手機時，就無法操作答錄系統。
電話機未發出指定的響鈴次數。	<ul style="list-style-type: none">● 如果關閉來電第一響鈴，響鈴次數將是指定的響鈴次數減 1。

藍牙 PIN 碼

問題	原因/解決方法
忘記 PIN 碼。	<ul style="list-style-type: none">● 以下列方式更改 PIN 碼。<ol style="list-style-type: none">1 [M]（右功能鍵）# [6] [1] [9]2 [*] [7] [0] [0] [0]3 輸入新的 4 位數 PIN 碼。→ [OK]4 再次輸入新的 4 位數 PIN 碼。→ [OK] → [↶]

液體損壞

問題	原因/解決方法
液體或其他形式的水分進入子機/主機。	<ul style="list-style-type: none"> ● 拔下主機的交流電源供應器與電話線。將子機的電池拆下，風乾至少 3 天。等子機/主機完全乾燥後，重新連接交流電源供應器與電話線。裝入電池，使用前充足電。如果無法正常使用本機，請洽詢 Panasonic 直屬服務站。

小心：

- 請勿使用微波爐加速烘乾過程，以免導致永久損壞。

將子機登錄到主機

- 1 子機：
【**■**】（右功能鍵）#130
- 2 主機：
按住【**●**】約 5 秒鐘。
- 3 子機：
【OK】→ 等到 “Base PIN” 顯示。→ 輸入主機 PIN 碼（預設：“0000”）。→ 【OK】
 - 如果您忘記您的 PIN 碼，請洽詢 Panasonic 直屬服務站。

取消登錄子機

- 1 【**■**】（右功能鍵）#131
- 2 【OK】
- 3 【**↕**】：“Yes” → 【OK】→ 【**☎**】

索引

英數字及字母

PIN 碼: 21, 51

Smart Function Key (NR
鍵): 15

三畫

子機

取消登錄: 77

登錄: 77

名稱: 50

搜尋: 12

四畫

手機

取消配對: 19

配對: 18

手機通話: 22

日期與時間: 15

五畫

未接來電: 52

六畫

字元輸入: 66

自動通話: 23, 43

七畫

快速撥號: 30

八畫

直接指令代碼: 32

來電者清單: 52

來電者清單編輯: 53

來電第一響鈴: 40

來電插播: 24

來電號碼顯示服務: 52

兒童監視: 48

九畫

按鍵音: 42

音量

響鈴 (子機): 23, 36, 40

響鈴 (主機): 23

揚聲器: 22

聽筒: 17, 22

客適化音質調整: 24

限制撥號: 50

降低噪音: 24

室內電話通話: 23

重撥: 22, 23

保留: 24

十畫

時間調整: 41

十一畫

控制類型: 12

接聽來電: 23

停電 (電力備援操作): 25

連接手機

SMS (簡訊服務) 通知: 55

採用手機鈴聲: 19

自動連接: 19

選擇手機線路: 21

只使用手機線路模式: 20

連接: 20

區域號碼: 21

連續撥號: 29

區域號碼: 50

十二畫

答錄系統: 58

過濾來電: 64

開啟/關閉: 58

響鈴次數: 64
僅播放接待語: 65
新留言通知: 61
接待語: 58
節省話費: 64
留言清單: 60
刪除留言: 59, 60, 61, 63
聽取留言: 59, 63
遙控操作: 63
遙控存取代碼: 63
錄製時間: 65
揚聲器: 23

十三畫

節能模式: 16
電源開啟/關閉: 15
電池: 9, 10
電話通話的安全性: 51
電話簿: 27

十四畫

疑難排解: 70
語音信箱: 66

十五畫

暫時音頻撥號: 24
暫停: 23
請勿打擾模式: 46
撥打電話: 23
撥號模式: 17
鬧鈴: 45

十六畫

錯誤訊息: 68
靜音: 24

十七畫

鍵盤鎖: 25

瞬切: 24

十九畫

類別: 28

二十畫

響鈴音: 36, 40
藍牙無線技術
耳機: 56
手機(連接手機): 18
電話簿轉存: 54
騷擾電話封鎖: 46

二十三畫

顯示幕
液晶顯示幕背光: 42
語言: 15
時鐘: 42
顏色: 42
顯示幕模式: 42
桌布: 42

日後參考使用
建議您記錄以下資訊，以利保固期內維修。

序號	購買日期
(請見主機底部)	
經銷商名稱與地址	

請將購買證明貼在這裡。

製造商：松下系統網絡科技株式會社
日本
進口商：台松電器販賣股份有限公司
公司地址：新北市中和區建六路
57號
聯絡地址：新北市中和區員山路
579號
聯絡電話：(02)2223-5121

版權：
本說明書的版權屬
台松電器販賣股份有限
公司 (PMST) 所擁有。
根據版權法的規定，
未經 PMST 事先的書面
同意，不得以任何形式
對本說明書進行整體或
部份複製。

Panasonic System Networks Co., Ltd. Japan

網址：<http://www.panasonic.net/>

© Panasonic System Networks Co., Ltd. 2014



PNQX6686ZA

PNQX6686ZA TT0814ZU0