

# Tempra™ 12, Tempra™ 15, Tempra™ 20, Tempra™ 22, Tempra™ 24, Tempra™ 29, Tempra™ 36

English

## TANKLESS ELECTRIC WATER HEATERS INSTALLATION INSTRUCTIONS FOR THE LICENSED PLUMBER AND ELECTRICIAN

Español

## CALENTADORES DE AGUA SIN TANQUE INSTRUCCIONES PARA LA INSTALACIÓN POR UN PLOMERO Y ELECTRICISTA AUTORIZADO

Français

## CHAUFFE-EAU INSTANTANÉS ÉLECTRIQUES INSTRUCTIONS DE MONTAGE POUR PLOMBIERS ET ÉLECTRICIENS AGRÉÉS

TEMPRA 12, TEMPRA 15, TEMPRA 20, TEMPRA 24

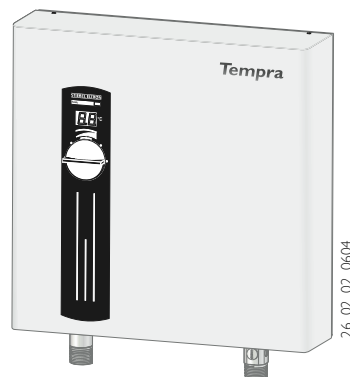

TEMPRA 22, TEMPRA 29, TEMPRA 36

**English Table of contents**

Table showing temperature increase above ambient water temperature	2
General	6
Mounting the unit	6
Water connections	6
Electrical connections	7
Putting the water heater into operation	7
Normal maintenance	7
Technical Data	7
Troubleshooting	8
Spare parts	8
Warranty	16

**Español Índice de materias**

Aumento máximo de temperatura del agua fría entrante	2
Características generales de la unidad	9
Colocación y montaje	10
Conexiones de agua	10
Conexión eléctrica	10
Arranque inicial	10
Mantenimiento rutinario	10
Datos técnicos	11
Identificación y resolución de problemas	11
Repuestos	11
Garantía	15

**Français Sommaire**

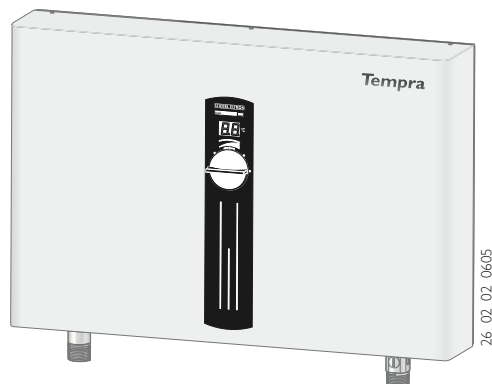
Tableau indiquant montée en température au-dessus de la température d'eau ambiante	2
Généralités	9
Montage de l'appareil	9
Raccords d'eau	9
Connexions électriques	10
Mise en service du chauffe-eau	10
Entretien de routine	10
Caractéristiques techniques	11
Dépannage	11
Pièces de rechange	12
Garantie	16

English **Maximum temperature increase above ambient water temperature**

Español **Aumento máximo de temperatura del agua fría entrante**

Français **Maximum temperature increase above ambient water temperature**

Warm water flow rate Flujo de agua caliente Débit d'eau chaude		<b>GPM</b>					<b>l/min</b>				
Warm water outlet temperature Temperatura del agua caliente Température de sortie d'eau chaude		<b>105 °F</b>					<b>40 °C</b>				
Cold water inlet temperature agua fría temperatura de entrada Température d'entrée d'eau froide		°F					°C				
		39	50	59	68	77	4	10	15	20	25
<b>TEMPRA 12</b> @ 208 V	9 kW	<b>0.95</b>	<b>1.14</b>	<b>1.36</b>	<b>1.70</b>	<b>2.27</b>	<b>3.58</b>	<b>4.30</b>	<b>5.16</b>	<b>6.44</b>	<b>8.59</b>
@ 220 - 240 V	12 kW	<b>1.26</b>	<b>1.51</b>	<b>1.82</b>	<b>2.27</b>	<b>3.03</b>	<b>4.77</b>	<b>5.73</b>	<b>6.87</b>	<b>8.59</b>	<b>11.46</b>
<b>TEMPRA 15</b> @ 208 V	10,8 kW	<b>1,14</b>	<b>1,36</b>	<b>1,63</b>	<b>2,04</b>	<b>2,72</b>	<b>4,30</b>	<b>5,16</b>	<b>6,19</b>	<b>7,73</b>	<b>10,31</b>
@ 220 - 240 V	14,4 kW	<b>1,51</b>	<b>1,82</b>	<b>2,18</b>	<b>2,72</b>	<b>3,63</b>	<b>5,73</b>	<b>6,87</b>	<b>8,25</b>	<b>10,31</b>	<b>13,75</b>
<b>TEMPRA 20</b> @ 208 V	14,4 kW	<b>1,51</b>	<b>1,82</b>	<b>2,18</b>	<b>2,72</b>	<b>3,63</b>	<b>5,73</b>	<b>6,87</b>	<b>8,25</b>	<b>10,31</b>	<b>13,75</b>
@ 220 - 240 V	19,2 kW	<b>2,02</b>	<b>2,42</b>	<b>2,91</b>	<b>3,63</b>	<b>4,84</b>	<b>7,64</b>	<b>9,16</b>	<b>11,00</b>	<b>13,75</b>	<b>18,33</b>
<b>TEMPRA 22</b> @ 208 V	16,2 kW	<b>1,70</b>	<b>2,04</b>	<b>2,45</b>	<b>3,06</b>	<b>4,09</b>	<b>6,44</b>	<b>7,73</b>	<b>9,28</b>	<b>11,60</b>	<b>15,47</b>
@ 220 - 240 V	21,6 kW	<b>2,27</b>	<b>2,72</b>	<b>3,27</b>	<b>4,09</b>	<b>5,45</b>	<b>8,59</b>	<b>10,31</b>	<b>12,37</b>	<b>15,47</b>	<b>20,62</b>
<b>TEMPRA 24</b> @ 208 V	18 kW	<b>1.89</b>	<b>2.27</b>	<b>2.72</b>	<b>3.41</b>	<b>4.54</b>	<b>7.16</b>	<b>8.59</b>	<b>10.31</b>	<b>12.89</b>	<b>17.18</b>
@ 220 - 240 V	24 kW	<b>2.52</b>	<b>3.03</b>	<b>3.63</b>	<b>4.54</b>	<b>6.05</b>	<b>9.55</b>	<b>11.46</b>	<b>13.75</b>	<b>17.18</b>	<b>22.91</b>
<b>TEMPRA 29</b> @ 208 V	21,6 kW	<b>2.27</b>	<b>2.72</b>	<b>3.27</b>	<b>4.09</b>	<b>5.45</b>	<b>8.59</b>	<b>10.31</b>	<b>12.37</b>	<b>15.47</b>	<b>20.62</b>
@ 220 - 240 V	28,8 kW	<b>3.03</b>	<b>3.63</b>	<b>4.36</b>	<b>5.45</b>	<b>7.26</b>	<b>11.46</b>	<b>13.75</b>	<b>16.50</b>	<b>20.62</b>	<b>27.49</b>
<b>TEMPRA 36</b> @ 208 V	27 kW	<b>2.84</b>	<b>3.41</b>	<b>4.09</b>	<b>5.11</b>	<b>6.81</b>	<b>10.74</b>	<b>12.89</b>	<b>15.47</b>	<b>19.33</b>	<b>25.78</b>
@ 220 - 240 V	36 kW	<b>3.78</b>	<b>4.54</b>	<b>5.45</b>	<b>6.81</b>		<b>14.32</b>	<b>17.18</b>	<b>20.62</b>	<b>25.78</b>	
Warm water outlet temperature Temperatura del agua caliente Température de sortie d'eau chaude		<b>113 °F</b>					<b>45 °C</b>				
Cold water inlet temperature agua fría temperatura de entrada Température d'entrée d'eau froide		°F					°C				
		39	50	59	68	77	4	10	15	20	25
<b>TEMPRA 12</b> @ 208 V	9 kW	<b>0.83</b>	<b>0.97</b>	<b>1.14</b>	<b>1.36</b>	<b>1.70</b>	<b>3.14</b>	<b>3.68</b>	<b>4.30</b>	<b>5.16</b>	<b>6.44</b>
@ 220 - 240 V	12 kW	<b>1.11</b>	<b>1.30</b>	<b>1.51</b>	<b>1.82</b>	<b>2.27</b>	<b>4.19</b>	<b>4.91</b>	<b>5.73</b>	<b>6.87</b>	<b>8.59</b>
<b>TEMPRA 15</b> @ 208 V	10,8 kW	<b>1,00</b>	<b>1,17</b>	<b>1,36</b>	<b>1,63</b>	<b>2,04</b>	<b>3,77</b>	<b>4,42</b>	<b>5,16</b>	<b>6,19</b>	<b>7,73</b>
@ 220 - 240 V	14,4 kW	<b>1,33</b>	<b>1,56</b>	<b>1,82</b>	<b>2,18</b>	<b>2,72</b>	<b>5,03</b>	<b>5,89</b>	<b>6,87</b>	<b>8,25</b>	<b>10,31</b>
<b>TEMPRA 20</b> @ 208 V	14,4 kW	<b>1,33</b>	<b>1,56</b>	<b>1,82</b>	<b>2,18</b>	<b>2,72</b>	<b>5,03</b>	<b>5,89</b>	<b>6,87</b>	<b>8,25</b>	<b>10,31</b>
@ 220 - 240 V	19,2 kW	<b>1,77</b>	<b>2,08</b>	<b>2,42</b>	<b>2,91</b>	<b>3,63</b>	<b>6,71</b>	<b>7,86</b>	<b>9,16</b>	<b>11,00</b>	<b>13,75</b>
<b>TEMPRA 22</b> @ 208 V	16,2 kW	<b>1,49</b>	<b>1,75</b>	<b>2,04</b>	<b>2,45</b>	<b>3,06</b>	<b>5,66</b>	<b>6,63</b>	<b>7,73</b>	<b>9,28</b>	<b>11,60</b>
@ 220 - 240 V	21,6 kW	<b>1,99</b>	<b>2,33</b>	<b>2,72</b>	<b>3,27</b>	<b>4,09</b>	<b>7,54</b>	<b>8,84</b>	<b>10,31</b>	<b>12,37</b>	<b>15,47</b>
<b>TEMPRA 24</b> @ 208 V	18 kW	<b>1.66</b>	<b>1.95</b>	<b>2.27</b>	<b>2.72</b>	<b>3.41</b>	<b>6.29</b>	<b>7.36</b>	<b>8.59</b>	<b>10.31</b>	<b>12.89</b>
@ 220 - 240 V	24 kW	<b>2.21</b>	<b>2.59</b>	<b>3.03</b>	<b>3.63</b>	<b>4.54</b>	<b>8.38</b>	<b>9.82</b>	<b>11.46</b>	<b>13.75</b>	<b>17.18</b>
<b>TEMPRA 29</b> @ 208 V	21,6 kW	<b>1.99</b>	<b>2.33</b>	<b>2.72</b>	<b>3.27</b>	<b>4.09</b>	<b>7.54</b>	<b>8.84</b>	<b>10.31</b>	<b>12.37</b>	<b>15.47</b>
@ 220 - 240 V	28,8 kW	<b>2.66</b>	<b>3.11</b>	<b>3.63</b>	<b>4.36</b>	<b>5.45</b>	<b>10.06</b>	<b>11.78</b>	<b>13.75</b>	<b>16.50</b>	<b>20.62</b>
<b>TEMPRA 36</b> @ 208 V	27 kW	<b>2.49</b>	<b>2.92</b>	<b>3.41</b>	<b>4.09</b>	<b>5.11</b>	<b>9.43</b>	<b>11.05</b>	<b>12.89</b>	<b>15.47</b>	<b>19.33</b>
@ 220 - 240 V	36 kW	<b>3.32</b>	<b>3.89</b>	<b>4.54</b>	<b>5.45</b>	<b>6.81</b>	<b>12.57</b>	<b>14.73</b>	<b>17.18</b>	<b>20.62</b>	<b>25.78</b>
Warm water outlet temperature Temperatura del agua caliente Température de sortie d'eau chaude		<b>125.6 °F</b>					<b>52 °C</b>				
Cold water inlet temperature agua fría temperatura de entrada Température d'entrée d'eau froide		°F					°C				
		39	50	59	68	77	4	10	15	20	25
<b>TEMPRA 12</b> @ 208 V	9 kW	<b>0.71</b>	<b>0.81</b>	<b>0.92</b>	<b>1.06</b>	<b>1.26</b>	<b>2.69</b>	<b>3.07</b>	<b>3.48</b>	<b>4.03</b>	<b>4.77</b>
@ 220 - 240 V	12 kW	<b>0.95</b>	<b>1.08</b>	<b>1.23</b>	<b>1.42</b>	<b>1.68</b>	<b>3.58</b>	<b>4.09</b>	<b>4.64</b>	<b>5.37</b>	<b>6.36</b>
<b>TEMPRA 15</b> @ 208 V	10,8 kW	<b>0,85</b>	<b>0,97</b>	<b>1,10</b>	<b>1,28</b>	<b>1,51</b>	<b>3,22</b>	<b>3,68</b>	<b>4,18</b>	<b>4,83</b>	<b>5,73</b>
@ 220 - 240 V	14,4 kW	<b>1,14</b>	<b>1,30</b>	<b>1,47</b>	<b>1,70</b>	<b>2,02</b>	<b>4,30</b>	<b>4,91</b>	<b>5,57</b>	<b>6,44</b>	<b>7,64</b>
<b>TEMPRA 20</b> @ 208 V	14,4 kW	<b>1,14</b>	<b>1,30</b>	<b>1,47</b>	<b>1,70</b>	<b>2,02</b>	<b>4,30</b>	<b>4,91</b>	<b>5,57</b>	<b>6,44</b>	<b>7,64</b>
@ 220 - 240 V	19,2 kW	<b>1,51</b>	<b>1,73</b>	<b>1,96</b>	<b>2,27</b>	<b>2,69</b>	<b>5,73</b>	<b>6,55</b>	<b>7,43</b>	<b>8,59</b>	<b>10,18</b>
<b>TEMPRA 22</b> @ 208 V	16,2 kW	<b>1,28</b>	<b>1,46</b>	<b>1,66</b>	<b>1,92</b>	<b>2,27</b>	<b>4,83</b>	<b>5,52</b>	<b>6,27</b>	<b>7,25</b>	<b>8,59</b>
@ 220 - 240 V	21,6 kW	<b>1,70</b>	<b>1,95</b>	<b>2,21</b>	<b>2,55</b>	<b>3,03</b>	<b>6,44</b>	<b>7,36</b>	<b>8,36</b>	<b>9,67</b>	<b>11,46</b>
<b>TEMPRA 24</b> @ 208 V	18 kW	<b>1.42</b>	<b>1.62</b>	<b>1.84</b>	<b>2.13</b>	<b>2.52</b>	<b>5.37</b>	<b>6.14</b>	<b>6.97</b>	<b>8.06</b>	<b>9.55</b>
@ 220 - 240 V	24 kW	<b>1.89</b>	<b>2.16</b>	<b>2.45</b>	<b>2.84</b>	<b>3.36</b>	<b>7.16</b>	<b>8.18</b>	<b>9.29</b>	<b>10.74</b>	<b>12.73</b>
<b>TEMPRA 29</b> @ 208 V	21,6 kW	<b>1.70</b>	<b>1.95</b>	<b>2.21</b>	<b>2.55</b>	<b>3.03</b>	<b>6.44</b>	<b>7.36</b>	<b>8.36</b>	<b>9.67</b>	<b>11.46</b>
@ 220 - 240 V	28,8 kW	<b>2.27</b>	<b>2.59</b>	<b>2.94</b>	<b>3.41</b>	<b>4.04</b>	<b>8.59</b>	<b>9.82</b>	<b>11.15</b>	<b>12.89</b>	<b>15.27</b>
<b>TEMPRA 36</b> @ 208 V	27 kW	<b>2.13</b>	<b>2.43</b>	<b>2.76</b>	<b>3.19</b>	<b>3.78</b>	<b>8.06</b>	<b>9.21</b>	<b>10.45</b>	<b>12.08</b>	<b>14.32</b>
@ 220 - 240 V	36 kW	<b>2.84</b>	<b>3.24</b>	<b>3.68</b>	<b>4.26</b>	<b>5.04</b>	<b>10.74</b>	<b>12.27</b>	<b>13.93</b>	<b>16.11</b>	<b>19.09</b>

**TEMPRA 12, TEMPRA 15, TEMPRA 20,  
TEMPRA 24**

**TEMPRA 22, TEMPRA 29, TEMPRA 36**

**A**

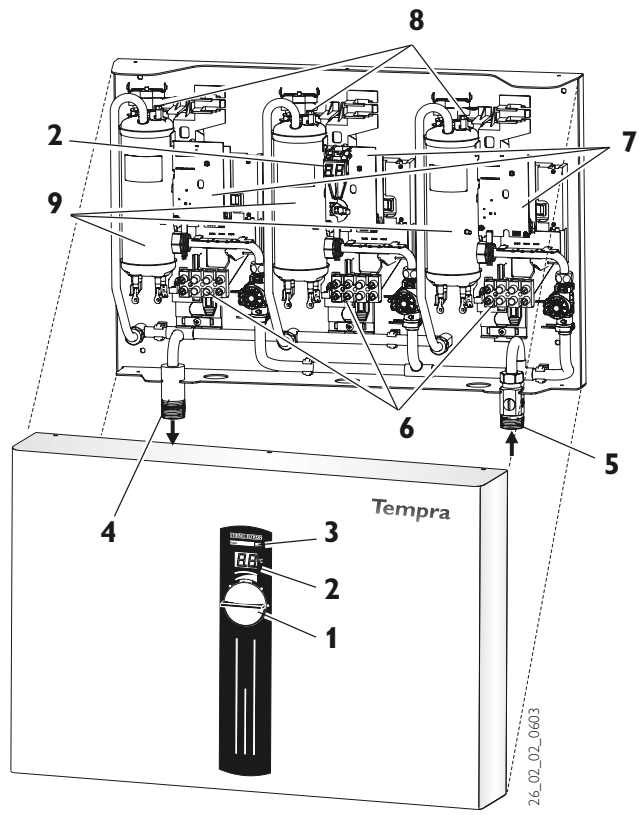
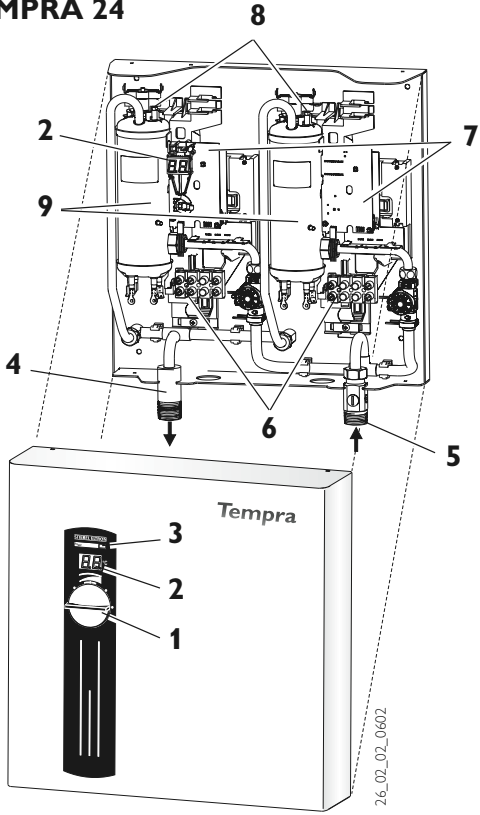

**B**

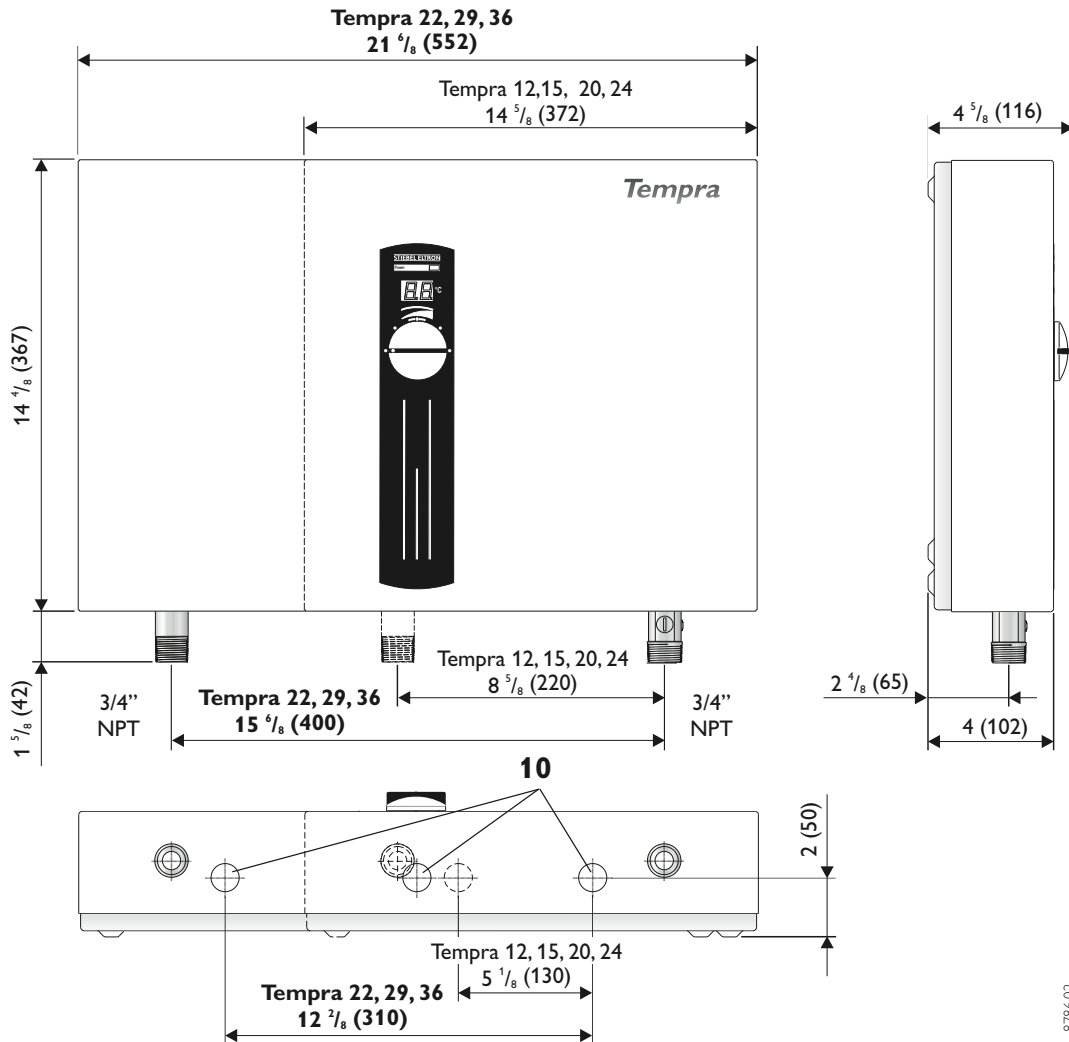

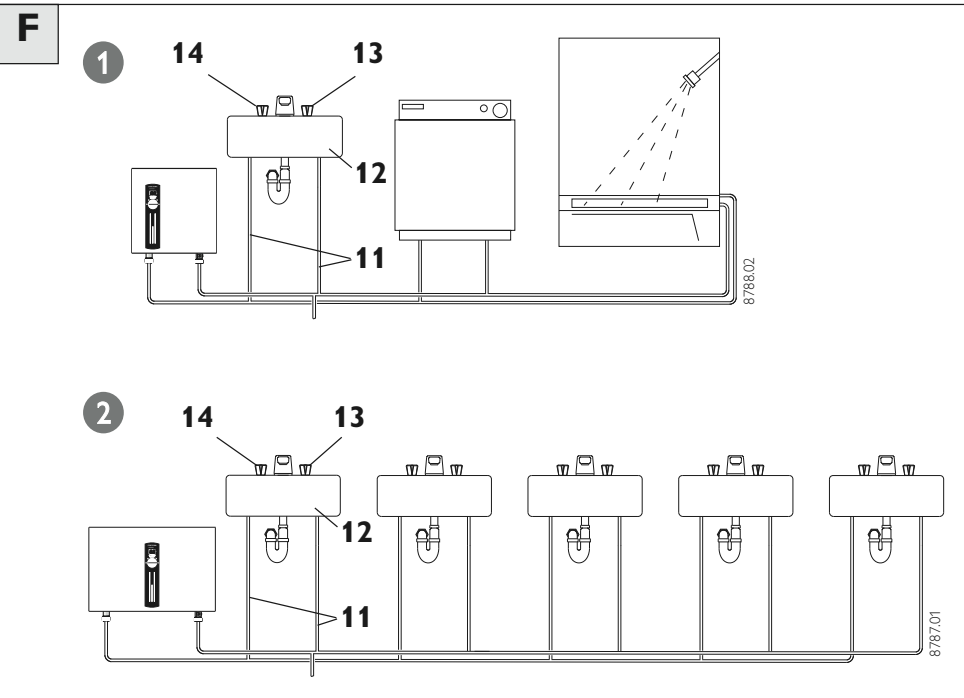
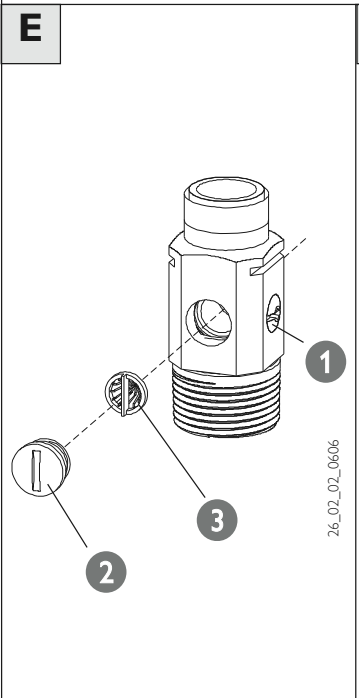
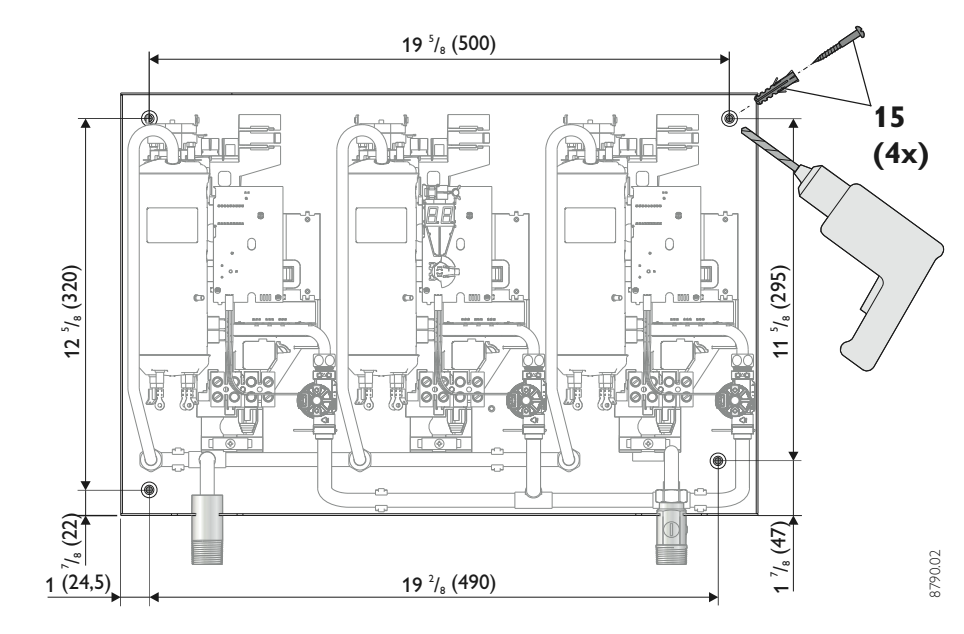
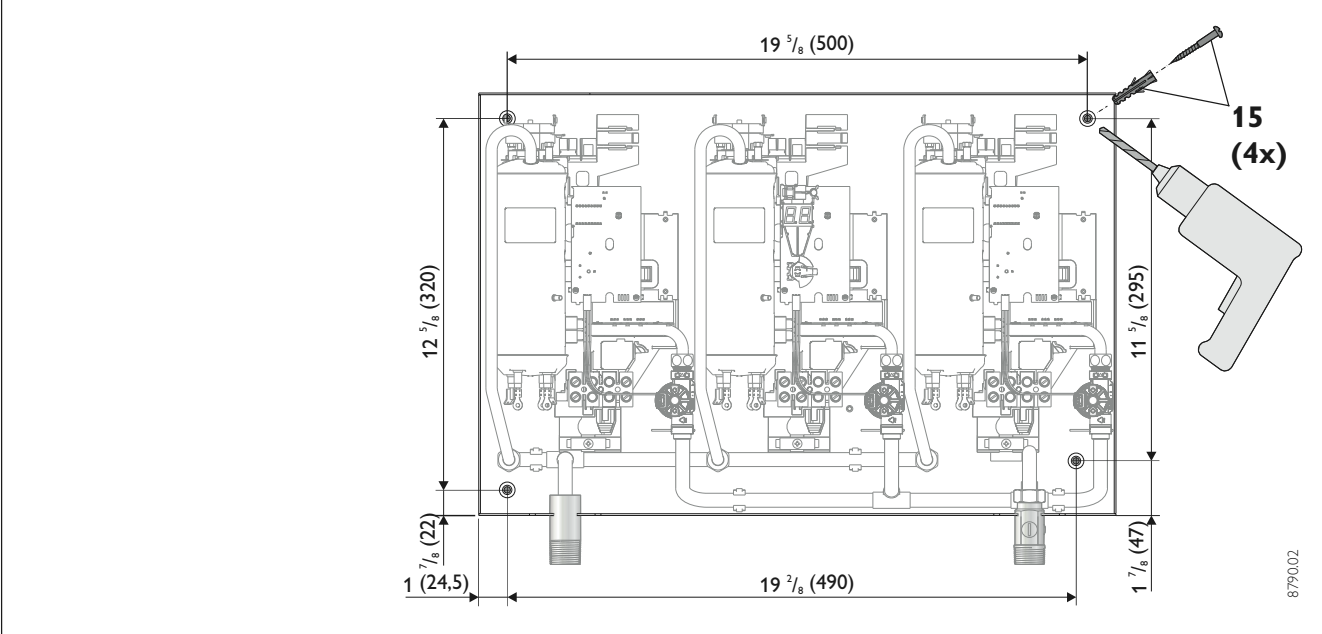
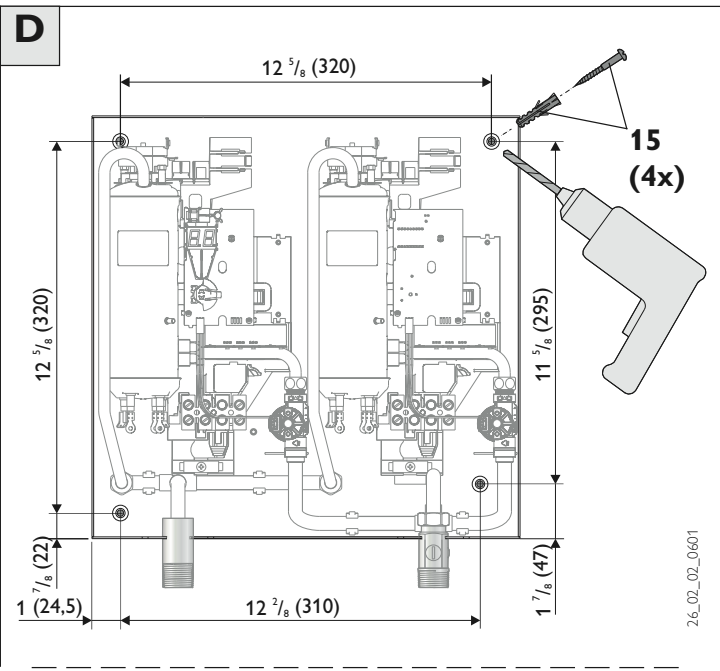
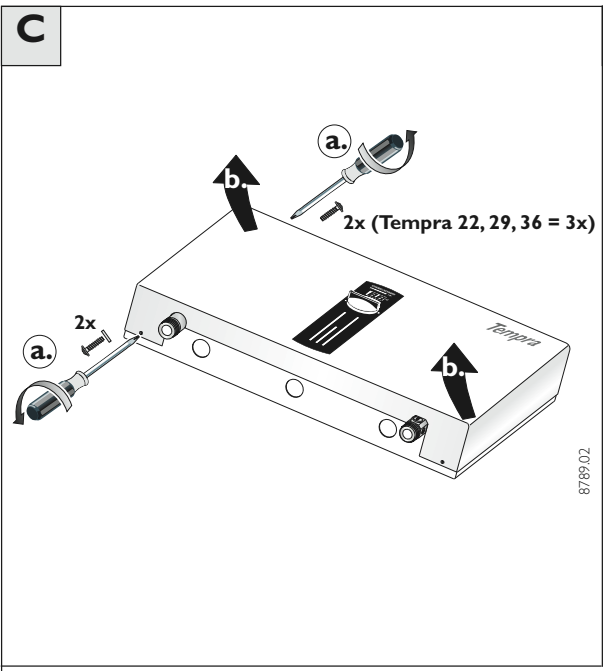

## G TEMPRA 12

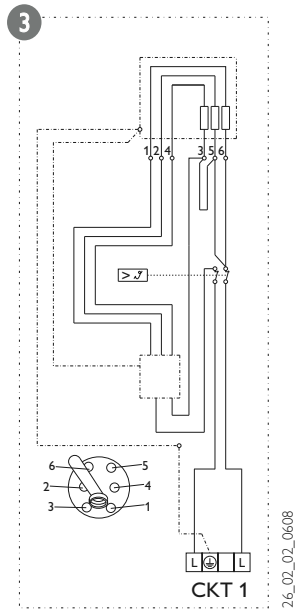
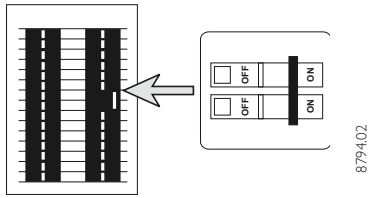
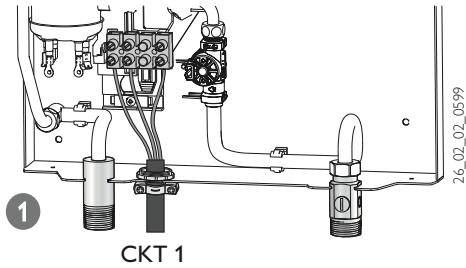

220 - 240V / 208V AC

## H TEMPRA 15, TEMPRA 20, TEMPRA 24

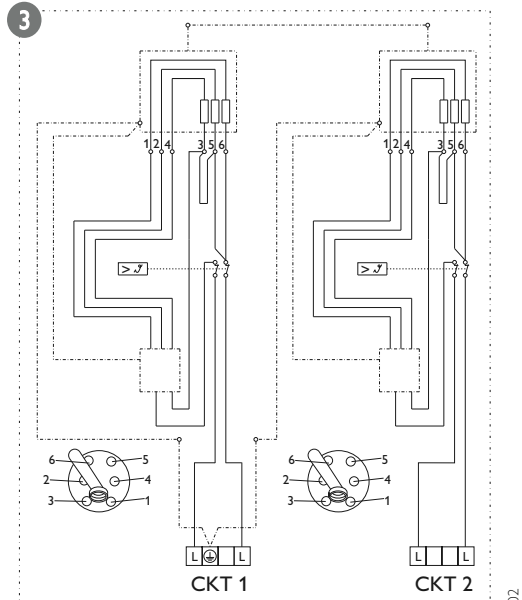
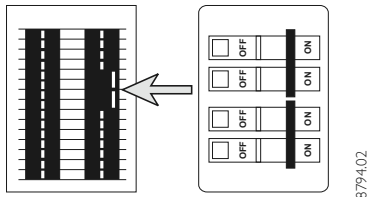
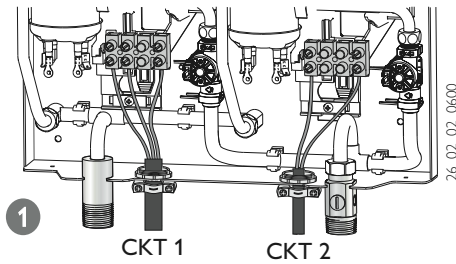

220 - 240V / 208V AC

## I TEMPRA 22, TEMPRA 29, TEMPRA 36

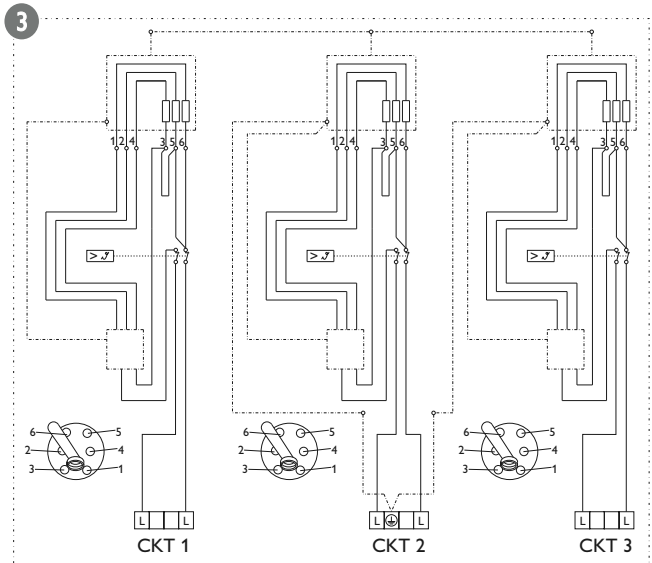
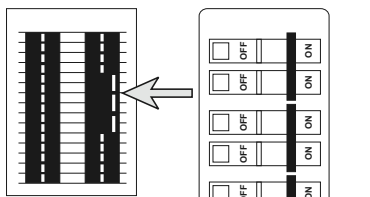
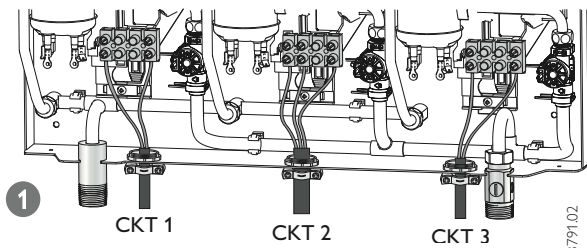

220 - 240V / 208V AC

**THIS MANUAL MUST BE READ CAREFULLY BEFORE ATTEMPTING TO INSTALL THE TEMPRA WATER HEATER. IF YOU DO NOT FOLLOW THE SAFETY RULES OR THE INSTRUCTIONS OUTLINED IN THIS MANUAL, THE UNIT MAY NOT OPERATE PROPERLY AND IT COULD CAUSE PROPERTY DAMAGE, SERIOUS BODILY INJURY AND/OR DEATH.**

**STIEBEL ELTRON, INC. WILL NOT BE LIABLE FOR ANY DAMAGES BECAUSE OF FAILURE TO COMPLY WITH THE INSTALLATION AND OPERATING INSTRUCTIONS OUTLINED IN THIS MANUAL OR BECAUSE OF IMPROPER USE. IMPROPER USE INCLUDES THE USE OF THIS APPLIANCE TO HEAT ANY LIQUID OTHER THAN WATER. FAILURE TO COMPLY WITH THE INSTALLATION AND OPERATING INSTRUCTIONS OR IMPROPER USE VOIDS WARRANTY. NEVER REMOVE THE UNIT'S COVER UNLESS THE ELECTRICITY IS TURNED OFF.**

**IF YOU HAVE ANY QUESTIONS REGARDING THE INSTALLATION OR OPERATION OF THIS WATER HEATER, OR IF YOU NEED AN ADDITIONAL INSTALLATION MANUALS, PLEASE CALL OUR TECHNICAL SERVICE LINE AT 800-582-8423 (USA AND CANADA ONLY). IF YOU ARE CALLING FROM OUTSIDE THE U.S. OR CANADA, PLEASE CALL USA 413-247-3380 AND WE WILL REFER YOU TO A QUALIFIED STIEBEL ELTRON SERVICE REPRESENTATIVE IN YOUR AREA.**

## Legend to figures

- 1 Temperature adjustment knob
- 2 Temperature display
- 3 „Power“ light
- 4 Hot water connection
- 5 Cold water connection
- 6 Wiring block
- 7 Electronic control unit
- 8 Safety thermal cut out
- 9 Heating system
- 10 Knock-outs for wires
- 11 Water supply line for faucet installation
- 12 Sink
- 13 Cold valve (right)
- 14 Hot valve (left)
- 15 Screws and plastic wall anchors

## General

The TEMPRA units are designed to supply hot water for a house, apartment or certain commercial applications. Unlike a conventional storage type water heater the TEMPRA tankless water heater does not store hot water. Instead, water is heated instantaneously as it flows through the unit. The TEMPRA offers greater energy efficiency than storage type water heaters due to the absence of stand-by losses and reduced hot water pipe runs.

The input of heat into the water is controlled electronically. The TEMPRA will deliver any water temperature between 86 °F (30 °C) and 125 °F (52 °C). Please set the desired temperature using the knob on the front cover. The LED displays the temperature that the unit will produce in °C. Please use the conversion table on the unit in order to obtain degree Fahrenheit. The maximum temperature is electronically limited to 125 °F (52 °C).

**Recommended is a setting of 108 °F (42 °C) to 116 °F (47 °C).**

In case the “Power” light is flashing while the unit operates, the water flow rate exceeds the heating capacity of the unit. Reduce the hot water flow rate in order to let the unit achieve the set point temperature.

In case you have questions regarding the way you plan to use the TEMPRA, please call our technical service line at 800-582-8423 (USA and Canada). For service outside the U.S. and Canada, please call us at USA 413-247-3380. You can also e-mail us at [info@stiebel-eltron-usa.com](mailto:info@stiebel-eltron-usa.com) or fax us at USA 413-247-3369.

One TEMPRA can be used for the following applications.

- F 1** Typical residential installation
- F 2** Typical commercial installation

## Mounting the unit

**⚠ UNIT MUST BE INSTALLED IN A VERTICAL POSITION WITH THE WATER FITTINGS POINTING DOWNWARD. DO NOT INSTALL UNIT WHERE IT WOULD ROUTINELY BE SPLASHED WITH WATER. ELECTRIC SHOCK MAY RESULT.**

1. Install TEMPRA as close as possible to the main hot water draw-off points.
2. Install TEMPRA in a frost free area. If frost may occur, remove unit before freezing temperatures set in.
3. Leave a minimum of 5" of clearance on all sides for servicing.
4. Remove the cover **C**.
5. Mount unit securely to wall by putting four screws through mounting holes **D**. Screws and plastic wall anchors for mounting on masonry or wood are provided.

## Water connections

1. All plumbing work must comply with national and applicable state and local plumbing codes.
2. A pressure reducing valve must be installed if the cold water supply pressure exceeds 150 PSI (10 bar).
3. Make certain that the cold water supply line has been flushed to remove any scale and dirt.
4. An isolating valve **E 1** is an integral part of the cold water inlet. This valve allows the unit to be isolated for maintenance purposes.
5. The cold water connection (inlet) is on the right side of the unit, and the hot water connection (outlet) is on the left side of the unit.

**⚠ NOTE: EXCESSIVE HEAT FROM SOLDERING ON COPPER PIPES NEAR THE TEMPRA MAY CAUSE DAMAGE.**

6. Tankless water heaters such as the TEMPRA are not required to be equipped with a Pressure and Temperature Relief Valve (P&T). If the local inspector will not pass the installation without a P&T, it should be installed on the hot water outlet side of the unit.
7. The TEMPRA is designed for connection to copper tubing, PEX tubing or a braided stainless steel hose with a 3/4" NPT female tapered thread. If soldering near the unit is necessary, please direct the flame away from the housing of the unit in order to avoid damage.
8. When all plumbing work is completed, check for leaks and take corrective action before proceeding.

## Electrical connection

**⚠ WARNING: BEFORE BEGINNING ANY WORK ON THE ELECTRIC INSTALLATION, BE SURE THAT MAIN BREAKER PANEL SWITCHES ARE "OFF" TO AVOID ANY DANGER OF ELECTRIC SHOCK. ALL MOUNTING AND PLUMBING MUST BE COMPLETED BEFORE PROCEEDING WITH ELECTRICAL HOOK-UP. WHERE REQUIRED BY LOCAL, STATE OR NATIONAL ELECTRICAL CODES THE CIRCUITS SHOULD BE EQUIPPED WITH A "GROUND FAULT INTERRUPTER".**

1. All electrical work must comply with national and applicable state and local electrical codes.
2. The TEMPRA should be connected to properly grounded dedicated branch circuits of proper voltage rating. Ground must be brought to the "Ground" at the circuit breaker panel.

**G** A **TEMPRA 12** can be connected to a single circuit. Use a supply cable protected by a double pole breaker (see **2**).

The TEMPRA 15 to TEMPRA 36 must have multiple power sources.

**H** A **TEMPRA 15, 20** or a **TEMPRA 24** require two independent circuits. Use two supply cables protected by two separate double pole breakers (see **2**).

**I** A **TEMPRA 22, 29** or a **TEMPRA 36** require three independent circuits. Use three supply cables protected by three separate double pole breakers (see **2**).

Please refer to the technical data table for the correct wire and circuit breaker size. In

all cases, make sure that the unit is properly grounded.

3. Cut the electrical connection cable to length and strip.

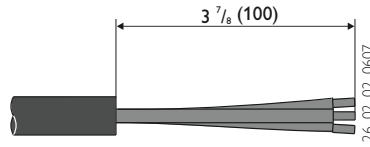

4. The wire must be fed through the knock-outs located between the hot and cold water connections **G** - **I** **1**. The "live" wires must be connected to the slots on the terminal block marked L and L. The ground wire must be connected to slot marked with the ground symbol (see **3**).
5. Reinstall the cover with screws.

**⚠ WARNING: AS WITH ANY ELECTRIC APPLIANCE, FAILURE TO ELECTRICALLY GROUND UNIT MAY RESULT IN SERIOUS INJURY OR DEATH.**

## Putting the water heater into operation

**⚠ WARNING: OPEN HOT WATER FAUCET FOR A FEW MINUTES UNTIL WATER FLOW IS CONTINUOUS AND ALL AIR IS PURGED FROM WATER PIPES. THE UNIT'S COVER MUST BE INSTALLED BEFORE THE CIRCUIT BREAKERS ARE TURNED ON.**

1. Turn on circuit breakers to bring electrical power to the unit.
2. Adjust the water temperature to the desired level using the knob on the front cover of the unit. The TEMPRA displays the tem-

perature in degree Celsius. There is a conversion table on the front cover that helps to convert from degree Celsius to degree Fahrenheit.

3. Turn on hot water and wait twenty seconds until temperature has stabilized.
4. Check the water temperature with your hand and make sure that it does not feel too hot. Reduce if necessary.
5. Explain to the user how the unit works and familiarise him or her with its use. Advise the user about possible hazards (hot water temperature up to 125 °F / 52 °C). Hand over these instructions, to be kept for future reference.

## Normal maintenance

STIEBEL ELTRON TEMPRA tankless water heaters are designed for a very long service life. Actual life expectancy will vary with water quality and use. The unit itself does not require any regular maintenance. However, to ensure consistent water flow, it is recommended to periodically remove scale and dirt that may build up at the aerator of the faucet(s) or in the shower head. **E** Also, the TEMPRA has a built in filter screen **3** that should be cleaned from time to time. In order to do this, turn off the cold water supply at the isolating valve **1** and remove the cap **2** of the filter screen. Clean screen and put the screen and cap back into their original position.

**⚠ OTHER THAN THE FILTER SCREEN, THE TEMPRA DOES NOT CONTAIN ANY PARTS SERVICEABLE BY THE LAY PERSON. IN CASE OF MALFUNCTION PLEASE CONTACT A LICENSED PLUMBER OR ELECTRICIAN.**

## Technical Data

Model		TEMPRA 12		TEMPRA 15		TEMPRA 20		TEMPRA 22		TEMPRA 24		TEMPRA 29		TEMPRA 36	
Phase		1		1		1		1		1		1		1	
Voltage	V	208	240	208	240	208	240	208	240	208	240	208	240	208	240
Wattage	kW	9	12	10.8	14.4	14.4	19.2	16.2	21.6	18	24	21.6	28.8	27	36
Max. amp. load	A	44	50	2 x 26	2 x 30	2 x 35	2 x 40	3 x 26	3 x 30	2 x 44	2 x 50	3 x 35	3 x 40	3 x 44	3 x 50
Min. required circuit breaker size	A	60	60	2 x 40	2 x 40	2 x 50	2 x 50	3 x 40	3 x 40	2 x 60	2 x 60	3 x 50	3 x 50	3 x 60	3 x 60
Required wire size	AWG COPPER	6	6	2 x 8	2 x 8	2 x 8	2 x 8	3 x 8	3 x 8	2 x 6	2 x 6	3 x 8	3 x 8	3 x 6	3 x 6
Min. water flow to activate unit	GPM / l/min	0.29 / 1.1		0.58 / 2.2		0.58 / 2.2		0.87 / 3.3		0.58 / 2.2		0.87 / 3.3		0.87 / 3.3	
Nominal water volume	GAL / l	0.13 / 0.5		0.26 / 1.0		0.26 / 1.0		0.39 / 1.5		0.26 / 1.0		0.39 / 1.5		0.39 / 1.5	
Working pressure	PSI / bar	max. 150 / 10													
Tested to pressure	PSI / bar	300 / 20													
Weight	lbs. / kg	14.3 / 6.5		17.6 / 8.0		17.6 / 8.0		24.7 / 11.2		17.6 / 8.0		24.7 / 11.2		24.7 / 11.2	
Dimensions	height / mm	14 7/8 / 372													
	depth / mm	4 5/8 / 116													
	width / mm	14 5/8 / 372		14 5/8 / 372		14 5/8 / 372		21 6/8 / 552		14 5/8 / 372		21 6/8 / 552		21 6/8 / 552	
Water connections	NPT	3/4"													

- Suitable for supply with water up to 107.6 °F / 42 °C
- Tankless water heaters are considered a non-continuous load
- Conductors should be sized to maintain a voltage drop of less than 3 % under load

# Troubleshooting

Symptom	Possible Cause	Solution
No hot water	<ul style="list-style-type: none"> <li>– circuit breakers off</li> <li>– safety thermal cut-out tripped</li> <li>– not enough flow rate to activate unit</li> </ul>	<ul style="list-style-type: none"> <li>– turn circuit breakers on</li> <li>– reset thermal cut-out</li> <li>– clean filter screen at unit</li> <li>– clean faucet aerator or shower head</li> </ul>
Water not hot enough	<ul style="list-style-type: none"> <li>– water flow rate too high</li> <li>– voltage too low</li> </ul>	<ul style="list-style-type: none"> <li>– reduce water flow rate until light on front cover stops blinking</li> <li>– supply correct voltage to unit</li> </ul>
LED displays one of the following fault codes: 91, 92, 93, 94, 95, 96, 97	– problem with electronic control module	– contact STIEBEL ELTRON.

If you are not able to resolve a problem please contact us toll free at 800-582-8423 before removing the unit from the wall. STIEBEL ELTRON is happy to provide technical assistance. In most instances, we can resolve the problem over the phone.

## Spare parts J

No. Spare part	Model	TEMPRA 12	TEMPRA 15	TEMPRA 20	TEMPRA 22	TEMPRA 24	TEMPRA 29	TEMPRA 36
① Heating system		26 65 84	26 90 25	24 91 58	26 90 25	26 65 84	24 91 58	26 65 84
② Electronic control device: Master					26 47 17			
③ Electronic control device: Slave					26 47 18			
④ Safety thermal cut out		26 65 83	17 03 05	17 03 05	17 03 05	26 65 83	17 03 05	26 65 83
⑤ Flow sensor					26 65 85			
⑥ Cold water connection		26 65 86	26 65 87	26 65 87	26 65 88	26 65 87	26 65 88	26 65 88
⑦ Warm water connection		26 65 90	26 65 91	26 65 91	24 91 68	26 65 91	24 91 68	24 91 68
⑧ Temperature adjustment knob					16 35 73			

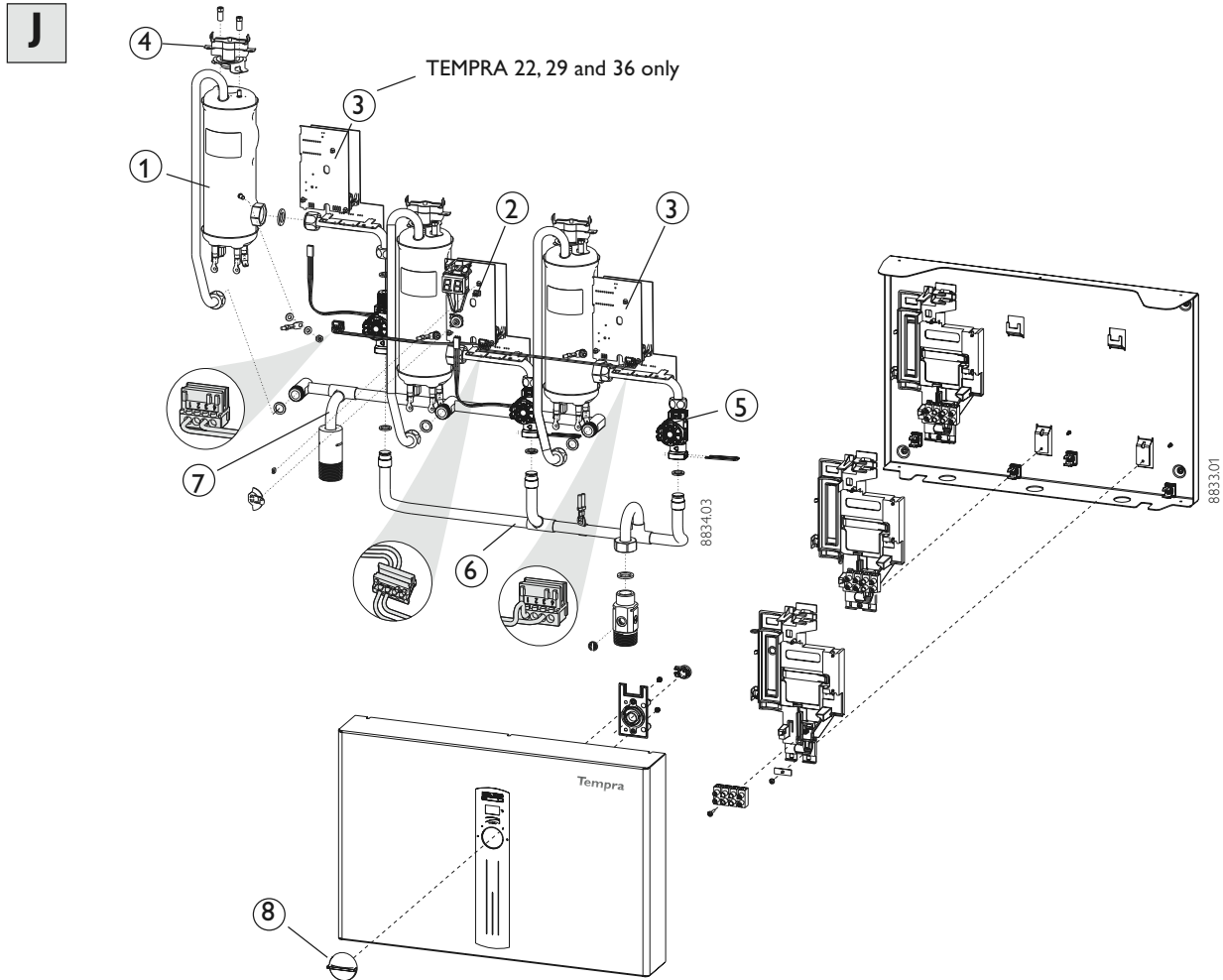



**ANTES DE INSTALAR EL CALENTADOR DE AGUA TEMPRA FAVOR LEA CUIDADOSAMENTE ESTE MANUAL. EL NO SEGUIR LAS NORMAS DE SEGURIDAD O LAS INSTRUCCIONES PRESENTADAS EN ESTE MANUAL PUEDE OCASIONAR QUE LA UNIDAD NO FUNCIONE APROPIADAMENTE Y PODRÍA CAUSAR DAÑOS A LA PROPIEDAD, SERIAS HERIDAS CORPORALES Y/O LA MUERTE.**

**STIEBEL ELTRON, INC. NO SE HACE RESPONSABLE POR DAÑOS OCASIONADOS AL NO SEGUIR LAS INSTRUCCIONES DE INSTALACIÓN Y OPERACIÓN PRESENTADAS EN ESTE MANUAL, O POR USO INADECUADO DE LA UNIDAD. USO INADECUADO INCLUYE EL USO DE ESTA ARTEFACTO PARA CALENTAR OTROS LÍQUIDOS QUE NO SEA AGUA. EL NO SEGUIR LAS INSTRUCCIONES DE INSTALACIÓN Y OPERACIÓN O EL USO INDEBIDO DEL ARTEFACTO ANULA AUTOMÁTICAMENTE LA GARANTÍA. ASEGÚRESE QUE LA ELECTRICIDAD HA SIDO APAGADA ANTES DE REMOVER LA CUBIERTA PLÁSTICA DE LA UNIDAD.**

**SI TIENE CUALQUIER PREGUNTA REFERENTE A LA INSTALACIÓN U OPERACIÓN DE ESTE CALENTADOR DE AGUA, O SI NECESITA UN MANUAL DE INSTALACIÓN ADICIONAL, POR FAVOR LLAME A NUESTRA LÍNEA DE SERVICIO TÉCNICO AL 800-582-8423 (SI SE ENCUENTRA EN USA O CANADÁ, SOLAMENTE). SI LLAMA DE FUERA DE LOS ESTADOS UNIDOS O CANADÁ, POR FAVOR LLAME AL USA 413-247-3380 Y LO REFERIREMOS A UN REPRESENTANTE CALIFICADO DE LOS SERVICIOS DE STIEBEL ELTRON EN SU ÁREA.**

**Clave para las figuras**

- 1 Perilla para ajuste de la temperatura
- 2 Pantalla
- 3 Luz de "Encendido"
- 4 Conexión para el agua caliente
- 5 Conexión para el agua fría
- 6 Bloque del cableado
- 7 Unidad de control electrónico
- 8 Interruptor térmico de seguridad
- 9 Sistema calentador
- 10 Entrada del cable
- 11 Línea de suministro de agua para la instalación del grifo
- 12 Lavabo
- 13 Llave de agua fría (derecha)
- 14 Llave de agua caliente (izquierda)
- 15 Tornillos y anclas de la pared plásticas

**Características Generales**

El calentador de agua sin tanque TEMPRA se diferencia de los calentadores con tanque tradicionales de varias maneras. No tiene almacén de agua. En su lugar el agua es calentada instantáneamente cuando pasa a través de la unidad. Debido a la ausencia de pérdida de calor en el tanque, el calentador TEMPRA ofrece mayor eficiencia energética que los calentadores con almacenamiento de agua.

El calor suministrado al agua es controlado electrónicamente. El calentador TEMPRA puede calentar el agua a cualquier temperatura entre los 86 °F (30 °C) y 125 °F (52 °C). Por favor, ajuste la temperatura deseada utilizando la perilla en la cubierta frontal de la unidad. La pantalla LED le mostrará la temperatura que la unidad producirá en °C. Por favor, utilice la tabla de conversión en la unidad para obtener grados Fahrenheit. En el caso que la luz de „encendido“ („Power“) parpadee mientras la

unidad está funcionando, indica que el flujo de agua excede la capacidad de la unidad. Para resolver este problema disminuya el flujo de agua caliente para permitir a la unidad alcanzar la temperatura deseada. La temperatura máxima está limitada electrónicamente a 125 °F (52 °C). En caso que tenga alguna pregunta referente a la forma en que usted desea utilizar el calentador TEMPRA, por favor llame a nuestra línea de servicios técnicos al 800-582-8423 (si se encuentra en USA o Canadá). Para solicitar servicios fuera de los Estados Unidos o Canadá, por favor llámenos al 413-247-3380. También puede comunicarse con nosotros por correo electrónico a la siguiente dirección: info@stiebel-eltron-usa.com o por fax al 413-247-3369.

Un calentador TEMPRA puede ser utilizado para:

**U.S. y Canadá**

uno o múltiples lavabos en el baño  
 un lavadero para la cocina  
 cabañas con restrictores de flujo en la cabeza de la ducha.  
 Una combinación de dos TEMPRA pueden ser utilizados para todas las aplicaciones necesarias en un apartamento o casa en los Estados Unidos y Canadá. Por favor comuníquese con STIEBEL ELTRON para instrucciones especiales para la instalación.

**Para todas aquellas áreas donde la temperatura del agua fría generalmente sobrepasan los 65 °F (18 °C) a lo largo de todo el año, tales como las regiones del Caribe, América Central, México, etc.:**

Las unidades pueden dar servicio a todo un apartamento o casa

**Colocación y montaje de la unidad**

**⚠ LA UNIDAD DEBE SER INSTALADA VERTICALMENTE CON LAS CONEXIONES A LAS TUBERÍAS DE AGUA DIRIGIDAS HACIA ABAJO. NO INSTALE LA UNIDAD A LA INTEMPERIE O DONDE PUEDA SER SALPICADA CON AGUA FRECUENTEMENTE DADO QUE PUEDE OCASIONAR CORTO-CIRCUITOS.**

- 1. Instale el calentador TEMPRA tan cerca como sea posible del lugar donde se necesite más agua caliente.
- 2. Instale el calentador TEMPRA en un área donde no exista riesgo de congelación del agua. Si el agua puede congelarse, remueva la unidad antes que la temperatura baje al punto de congelación.
- 3. Deje un mínimo de 5" libre en todos los lados del calentador para facilitar servicio y mantenimiento.
- 4. Retire la cubierta. **C**
- 5. Asegure la unidad a la pared pasando cuatro tornillos a través de los agujeros apropiados. **D**. Se incluyen tornillos y abrazaderas plásticas para instalación en mampostería o madera.

**Conexiones de agua**

- 1. Todo el trabajo de plomería debe cumplir con los códigos de plomería estatales y locales.
- 2. Una válvula para reducir la presión debe ser instalada, si la presión del suministro de agua excede los 150 PSI (10 bar).
- 3. Asegúrese que la línea que suministra el agua fría ha sido limpiada para remover sucio y cualquier depósito presente.
- 4. Instale la válvula para aislar la línea de agua fría, como se muestra en la figura **E 1**.

Esto le permitirá aislar la unidad para facilitar instalación y mantenimiento.

5. La conexión del agua fría (entrada) está en el lado derecho de la unidad, la conexión de agua caliente (salida) está en el lado izquierdo de la unidad.

**NOTA: EL CALOR EXCESIVO PRODUCIDO DURANTE LA SOLDADURA DE TUBERÍAS DE COBRE CERCA DEL CALENTADOR DHC, PUEDE CAUSAR DAÑOS A LA UNIDAD.**

6. Calentadores de agua sin tanque tales como el TEMPRA no requieren estar equipados con Válvulas de Escape de Presión y Temperatura (P&T). Si el inspector local no autoriza la instalación sin la válvula P&T, esta debe ser instalada en el lado de la unidad que corresponde a la salida del agua caliente.
7. El calentador TEMPRA está diseñado para ser conectado a tuberías de cobre, tubos PEX o a una manguera entretrejida con acero inoxidable, con una conexión hembra de NPT de 3/4". Si se necesita soldar muy cerca de la unidad, por favor mantenga la llama lo más lejos posible del plástico que cubre la unidad, para evitar daños a la misma.
8. Cuando todo el trabajo de plomería esté terminado revise que no existan fugas de agua, y en caso de ser necesario repárelas antes de continuar con la instalación.

## Conexión Eléctrica

**ADVERTENCIA; ANTES DE COMENZAR CUALQUIER TRABAJO EN LA INSTALACIÓN ELÉCTRICA, ASEGÚRESE QUE EL INTERRUPTOR EN EL PANEL DE INTERRUPTORES DE CIRCUITO („BREAKER PANEL“) ESTÁ APAGADO („OFF“) PARA EVITAR POSIBLE SACUDIDA ELÉCTRICA. ANTES DE COMENZAR LA INSTALACIÓN ELÉCTRICA, LA UNIDAD DEBE ESTAR CORRECTAMENTE MONTADA A LA PARED Y TODA LA CONEXIÓN DE PLOMERÍA TERMINADA. EN CASO QUE LAS REGULACIONES LOCALES, ESTATALES O NACIONALES LO REQUIERAN, EL CIRCUITO DEBE SER EQUIPADO CON UN „INTERRUPTOR DE FALTA DE TIERRA“.**

1. Todo el trabajo eléctrico debe ser llevado a cabo cumpliendo con los códigos eléctricos nacionales o locales.
2. El calentador TEMPRA debe ser conectado a un circuito conectado a tierra y que lleve el apropiado voltaje a la unidad. La tierra debe ser traída „a la Tierra“ en el panel de cortacircuitos.

**G** Un **TEMPRA 12** puede ser conectado a un recorrido solo. Hacer uso un cable de suministro protegido por un doble cachón de poste (ver 2).

El TEMPRA 15 a 36 debe tener fuentes de alimentación multiples.

**H** Un **TEMPRA 15, 20** o un **TEMPRA 24** requiere dos recorrido independant. Hacer uso dos cables de suministro protegidos por dos seperate dobles cachones de poste (ver 2).

**I** Un **TEMPRA 22, 29** o un **TEMPRA 26** requiere tres recorrido independant. Hacer uso tres cables de suministro protegidos por tres seperate dobles cachones de poste (ver 2).

Por favor referirse a la tabla de datos técnicos para identificar el cableado apropiado y el tamaño requerido del interruptor de circuitos. En todos los casos, haga asegurar que la unidad es correctamente basada

3. Corte el cable de unión eléctrico a longitud y tira.

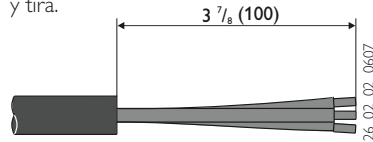

4. El cable debe ser introducido a través del golpe de gracia entre las conexiones de agua caliente y fría **G - I** 1. Entonces pase los cables a través de la abrazadera y ajuste la tensión sobre el cable. Los cables „vivos“ deben ser conectados a las ranuras en el bloque terminal marcados L y L. El cable a tierra debe ser conectado en conexión marcada con el símbolo de tierra (ver 3).
5. Reinstale la cubierta.

**ADVERTENCIA: COMO CON CUALQUIER ARTEFACTO ELÉCTRICO, CONEXIÓN INAPROPIADA A TIERRA PUEDE OCASIONAR SERIOS DAÑOS A LA UNIDAD, DAÑOS PERSONALES O LA MUERTE.**

## Arranque inicial

**ADVERTENCIA: ABRA LA LLAVE DEL AGUA CALIENTE POR ALGUNOS MINUTOS HASTA QUE EL FLUJO DE AGUA SEA CONTINUO Y TODO EL AIRE HAYA SALIDO DE LAS TUBERÍAS DEL AGUA. LA CUBIERTA PLÁSTICA DE LA UNIDAD DEBE SER INSTALADA ANTES QUE EL INTERRUPTOR DE CIRCUITOS SEA ENCENDIDO („ON“)**

1. Pase el interruptor de circuitos a la posición ON para suministrar electricidad a la unidad.
2. Ajuste la temperatura del agua al nivel deseado utilizando la perilla al frente de la unidad. El calentador TEMPRA presenta la temperatura en grados Celsius. Hay una tabla de conversión en la cubierta frontal de la unidad que le permite convertir grados Celsius a grados Fahrenheit.
3. Abra la llave del agua caliente y espere veinte segundos hasta que la temperatura se establezca.
4. Sienta la temperatura del agua con su mano para asegurarse que no esté muy caliente. Reduzca la temperatura si es necesario.
5. Explíquelo al usuario como funciona la unidad y ayúdelo a familiarizarse con su uso. Informe al usuario de los posibles peligros (temperatura del agua caliente por encima de 52 °C). Entregue las instrucciones, para ser guardadas en un lugar seguro.

## Mantenimiento rutinario

Los calentadores de agua sin tanque de STIEBEL ELTRON TEMPRA están diseñados para larga duración. La duración de la unidad varía dependiendo de la calidad del agua utilizada y del uso. La unidad no necesita mantenimiento regular. Sin embargo, para asegurar flujo continuo de agua, se recomienda que se remueva periódicamente cualquier sucio o depósito que se pueda acumular en la salida de agua del grifo o en la cabeza de la ducha.

**E** También, el calentador TEMPRA tiene un filtro interno 3 que debe ser limpiado regularmente. Para hacer esto, cierre el suministro de agua fría en la válvula aislante 1 y remueva la gorra 2 de la pantalla con filtro. Limpie el filtro y póngalo de nuevo, y que el tornillo que sujeta esta conexión esté bien ajustado después de este procedimiento.

**LA ÚNICA PARTE DE LOS CALENTADORES TEMPRA QUE REQUIERE SERVICIO ES EL FILTRO. EN CASO DE OTRO MALFUNCIONAMIENTO, POR FAVOR CONTACTE A UN PLOMERO O ELECTRICISTA PROFESIONAL.**

## Datos Técnicos

Modelo	TEMPRA 12		TEMPRA 15		TEMPRA 20		TEMPRA 22		TEMPRA 24		TEMPRA 29		TEMPRA 36	
Fase	1		1		1		1		1		1		1	
Voltaje V	208	<b>240</b>	208	<b>240</b>	208	<b>240</b>	208	<b>240</b>	208	<b>240</b>	208	<b>240</b>	208	<b>240</b>
Potencia en vatios kW	9	<b>12</b>	10.8	<b>14.4</b>	14.4	<b>19.2</b>	16.2	<b>21.6</b>	18	<b>24</b>	21.6	<b>28.8</b>	27	<b>36</b>
Carga de amperaje máxima A	44	50	2 x 26	2 x 30	2 x 35	2 x 40	3 x 26	3 x 30	2 x 44	2 x 50	3 x 35	3 x 40	3 x 44	3 x 50
Tamaño mínimo requerido del interruptor auto A	60	60	2 x 40	2 x 40	2 x 50	2 x 50	3 x 40	3 x 40	2 x 60	2 x 60	3 x 50	3 x 50	3 x 60	3 x 60
Tamaño recomendado del cable AWG COPPER	6	6	2 x 8	2 x 8	2 x 8	2 x 8	3 x 8	3 x 8	2 x 6	2 x 6	3 x 8	3 x 8	3 x 6	3 x 6
Flujo mínimo de agua necesario para activar la unidad GPM / l/min	0.29 / 1.1		0.58 / 2.2		0.58 / 2.2		0.87 / 3.3		0.58 / 2.2		0.87 / 3.3		0.87 / 3.3	
Volumen nominal de agua GAL / l	0.13 / 0.5		0.26 / 1.0		0.26 / 1.0		0.39 / 1.5		0.26 / 1.0		0.39 / 1.5		0.39 / 1.5	
Máxima presión durante PSI / bar	max. 150 / 10													
Presión de prueba PSI / bar	300 / 20													
Peso lbs. / kg	14.3 / 6.5		17.6 / 8.0		17.6 / 8.0		24.7 / 11.2		17.6 / 8.0		24.7 / 11.2		24.7 / 11.2	
Dimensiones altura / mm	14 7/8 / 367													
profundidad	4 5/8 / 116													
anchura	14 5/8 / 372		14 5/8 / 372		14 5/8 / 372		21 6/8 / 552		14 5/8 / 372		21 6/8 / 552		21 6/8 / 552	
Conexiones de agua NPT	3/4"													

- Apropriado para temperaturas de hasta 42 °C / 107.6 °F
- Calentadores de agua sin tanque son considerados de carga no continúa
- Conductores deben ser de la medida apropiada para mantener una caída de voltaje de menos de 3 % bajo carga

## Identificar y resolver problemas

Problema	Posible Causa	Solución
No hay agua caliente	<ul style="list-style-type: none"> <li>- El interruptor del circuito está apagado ("OFF")</li> <li>- El interruptor de seguridad térmico se ha activado</li> <li>- No hay suficiente flujo de agua para activar la</li> </ul>	<ul style="list-style-type: none"> <li>- Encienda el interruptor en el circuito</li> <li>- Reestablezca la posición original del interruptor térmico</li> <li>- Limpie el filtro de la unidad</li> <li>- Limpie el rociador del grifo o la cabeza de la ducha</li> </ul>
El agua no está lo suficientemente caliente	<ul style="list-style-type: none"> <li>- El flujo de agua es muy alto</li> <li>- El voltaje es muy bajo</li> </ul>	<ul style="list-style-type: none"> <li>- Reduzca el flujo de agua hasta que la luz al frente de la cubierta de la unidad deje de parpadear</li> <li>- Suministre el voltaje apropiado a la unidad</li> </ul>
Pantalla muestra uno de los siguiente códigos de falla: 91, 92, 93, 94, 95, 96, 97	<ul style="list-style-type: none"> <li>- Problema con el control electrónico</li> </ul>	<ul style="list-style-type: none"> <li>- Comuníquese con STIEBEL ELTRON.</li> </ul>

Si no puede reparar un problema, por favor llámenos al 413-247-3380 antes de retirar la unidad de la pared.

STIEBEL ELTRON se complace en proveer asistencia técnica. En la mayoría de los casos, los problemas se pueden resolver a través del teléfono.

## Repuestos J

Repuestos No.	Modelo	TEMPRA 12	TEMPRA 15	TEMPRA 20	TEMPRA 22	TEMPRA 24	TEMPRA 29	TEMPRA 36
① Sistema calentador		26 65 84	26 90 25	24 91 58	26 90 25	26 65 84	24 91 58	26 65 84
② Sistema de control electrónico: Master		26 47 17						
③ Sistema de control electrónico: Slave		26 47 18						
④ Interruptor térmico de seguridad		26 65 83	17 03 05	17 03 05	17 03 05	26 65 83	17 03 05	26 65 83
⑤ Medidor de flujo		26 65 85						
⑥ Conexión de agua fría		26 65 86	26 65 87	26 65 87	26 65 88	26 65 87	26 65 88	26 65 88
⑦ Conexión de agua caliente		26 65 90	26 65 91	26 65 91	24 91 68	26 65 91	24 91 68	24 91 68
⑧ Perilla para el ajuste de la temperatura		16 35 73						

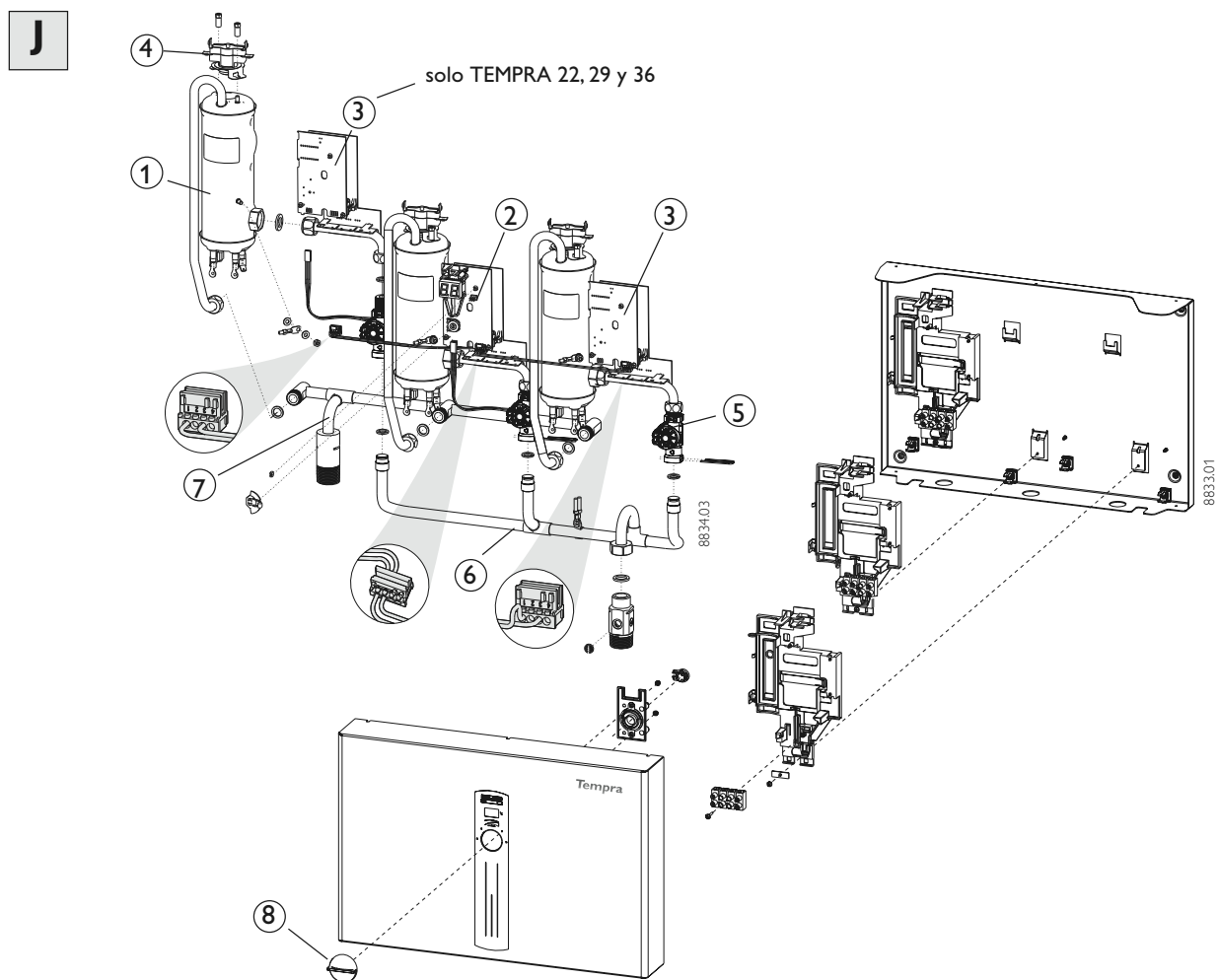

LE PRÉSENT MANUEL DOIT ÊTRE LU ATTENTIVEMENT AVANT L'INSTALLATION DU CHAUFFE-EAU TEMPRA. À DÉFAUT D'UN RESPECT DES CONSIGNES DE SÉCURITÉ OU DES INSTRUCTIONS EXPOSÉES DANS LE PRÉSENT MANUEL, L'UNITÉ RISQUE DE NE PAS FONCTIONNER CORRECTEMENT ET DE PROVOQUER DES DOMMAGES MATÉRIELS AINSI QUE DES BLESSURES CORPORELLES GRAVES ET/OU MORTELLES.

STIEBEL ELTRON, INC. DÉCLINE TOUTE RESPONSABILITÉ POUR DES DOMMAGES DÉCOULANT SOIT D'UN NON-RESPECT DES INSTRUCTIONS D'INSTALLATION ET D'EMPLOI DÉCRITES DANS LE PRÉSENT MANUEL, SOIT D'UN MAUVAIS USAGE. PAR MAUVAIS USAGE, IL FAUT NOTAMMENT ENTENDRE L'UTILISATION DE L'APPAREIL POUR CHAUFFER UN LIQUIDE AUTRE QUE DE L'EAU. LE NON-RESPECT DES INSTRUCTIONS D'INSTALLATION ET D'EMPLOI OU LE MAUVAIS USAGE ANNULE LA GARANTIE. N'ÔTEZ JAMAIS LE CAPOT EN PLASTIQUE DE L'UNITÉ TANT QUE L'ÉLECTRICITÉ N'EST PAS COUPÉE.

S'IL VOUS AVEZ DES QUESTIONS CONCERNANT L'INSTALLATION OU LE FONCTIONNEMENT DE CE CHAUFFE-EAU OU SI VOUS SOUHAITEZ RECEVOIR UN MANUEL D'INSTALLATION SUPPLÉMENTAIRE, N'HÉSITÉS PAS À APPELER NOTRE SERVICE TECHNIQUE AU 800-582-8423 (ÉTATS-UNIS ET CANADA SEULEMENT). SI VOUS N'APPELEZ PAS DES ÉTATS-UNIS OU DU CANADA, VEUILLEZ COMPOSER LE NUMÉRO 413-247-3380 PRÉCÉDÉ DU PRÉFIXE POUR LES ÉTATS-UNIS. NOUS VOUS COMMUNIQUERONS LES COORDONNÉES D'UN TECHNICIEN D'ENTRETIEN STIEBEL ELTRON QUALIFIÉ DE VOTRE RÉGION.

## Légende des figures

- 1 Bouton tournant de réglage de température
- 2 Affichage des températures
- 3 Témoin „Power“
- 4 Raccord d'eau chaude
- 5 Raccord d'eau froide
- 6 Bloc de connexion
- 7 Unité de commande électronique
- 8 Rupteur thermique de sécurité
- 9 Système de chauffage
- 10 Passages de câbles
- 11 Canalisation d'eau pour branchement au robinet
- 12 Lavabo
- 13 Robinet d'eau froide (à droite)
- 14 Robinet d'eau chaude (à gauche)
- 15 Vis et pièces de fixation en plastique pour montage mural

## General

Les appareils TEMPRA sont conçus pour la fourniture en eau chaude d'une maison, un appartement ou pour certaines applications commerciales. A la différence d'un chauffe-eau traditionnel à d'eau, le TEMPRA est un chauffe-eau sans réservoir qui ne stocke pas l'eau chaude. Au contraire, l'eau est réchauffée instantanément alors qu'elle traverse l'appareil. Le TEMPRA offre une efficacité énergétique plus importante que les chauffe-eau traditionnels grâce à l'absence de pertes d'entretien et à des conduites d'eau chaude réduites.

Le chauffage de l'eau est commandé électriquement. Le Temptra peut porter l'eau à une température comprise entre 30 °C (86 °F) et 52 °C (125 °F). La température souhaitée doit être réglée à l'aide du bouton du capot frontal. La DEL indique la température que l'unité produira en degrés Celsius (°C). Veuillez-vous référer à la table de conversion apposée sur l'unité afin d'obtenir la tempéra-

ture en degrés Fahrenheit. La température maximale est limitée électroniquement à 125 °F (52 °C).

**Un réglage de 108 °F (42°C) à 116 °F (47°C) est recommandé.**

Si le témoin "Power" clignote durant le fonctionnement de l'appareil, cela signifie que le débit d'eau est supérieur à la capacité de chauffage de l'appareil. Réduisez le débit eau chaude afin de permettre à l'appareil d'atteindre la consigne de température.

Si vous avez des questions concernant l'utilisation que vous comptez faire du Temptra, n'hésitez pas à appeler notre service technique au 800-582-8423 (États-Unis et Canada). Pour le service après-vente en dehors des États-Unis et du Canada, veuillez appeler le numéro 413-247-3380 précédé du préfixe pour les États-Unis. vous pouvez aussi nous contacter par courriel à l'adresse [info@stiebel-eltron-usa.com](mailto:info@stiebel-eltron-usa.com) ou par fax au numéro 413-247-3369 précédé du préfixe pour les États-Unis.

Un TEMPRA peut être utilisé pour les applications suivantes.

**F 1 Installations domestiques typiques**

**F 2 Installations commerciales typiques**

## Montage de l'unité

**⚠ L'UNITÉ DOIT ÊTRE INSTALLÉE EN POSITION VERTICALE AVEC LES RACCORDS D'EAU ORIENTÉS VERS LE BAS.**

**L'APPAREIL NE DOIT PAS ÊTRE INSTALLÉ DANS UN ENDROIT OÙ IL RISQUE D'ÊTRE ÉCLABOUSSÉ RÉGULIÈREMENT D'EAU. IL PEUT EN RÉSULTER DES SECOURS ÉLECTRIQUES.**

1. Installez le Temptra le plus près possible des points principaux de prise d'eau chaude.
2. Installez le Temptra à l'abri du gel. En cas de gel, enlevez l'unité avant d'atteindre les températures de congélation.
3. Laissez un espace minimal d'une dizaine de centimètres de tous les côtés afin de faciliter l'entretien.
4. Enlevez le capot en plastique **C**.
5. Fixez solidement l'unité à un mur en serrant deux vis dans les trous de fixation **D**. Les vis et les ancrages au mur en plastique sont prévus pour fixer l'appareil dans un ouvrage en maçonnerie ou en bois.

### Raccords d'eau

1. Tous les travaux de plomberie doivent être conformes aux codes de plomberie nationaux, régionaux et locaux en vigueur.
2. Un réducteur de pression doit être monté si la pression d'alimentation d'eau froide excède 150 PSI (10 bars).
3. Assurez-vous que la canalisation d'eau froide a été rincée afin d'éliminer le calcaire et les saletés.
4. Une vanne d'isolement **E 1** est intégrée dans le raccord d'entrée d'eau froide. Cette vanne permet d'isoler l'appareil pour réaliser l'entretien.
5. Le raccord d'eau froide (entrée) se trouve sur le côté droit de l'unité, le raccord d'eau chaude (sortie) sur le côté gauche.

**⚠ NOTE: UNE CHALEUR EXCESSIVE PRODUITE PAR LE SOUDAGE DE TUYAUX EN CUIVRE À PROXIMITÉ DU DHC PEUT ENDOMMAGER L'APPAREIL.**

6. Des chauffe-eau instantanés comme le Temptra ne doivent pas obligatoirement être équipés d'une soupape de décharge de pression et de température (P&T). Si l'inspecteur local n'a agréé pas l'installation

sans une P&T, celle-ci doit être montée du côté de la sortie d'eau chaude.

- Le Temptra est conçu pour être raccordé à des tuyaux en cuivre, des tuyaux PEX ou un flexible en acier inoxydable tressé muni d'un filetage conique intérieur 1/2" NPT. Si un soudage doit être exécuté près de l'appareil, veillez à ne pas diriger la flamme vers le capot en plastique afin de ne pas l'endommager.
- Une fois tous les travaux de plomberie effectués, vérifiez l'absence de fuites et remédiez-y éventuellement avant de poursuivre.

## Connexion électrique

**ATTENTION: AVANT TOUTE INTERVENTION SUR L'INSTALLATION ÉLECTRIQUE, ASSUREZ-VOUS QUE LE DISJONCTEUR PRINCIPAL EST SUR "OFF" DE MANIÈRE À ÉVITER LE RISQUE DE SECOURS ÉLECTRIQUE. TOUS LES TRAVAUX DE FIXATION ET DE PLOMBERIE DOIVENT ÊTRE ACHEVÉS AVANT DE PROCÉDER AU BRANCHEMENT ÉLECTRIQUE. SI DES CODES ÉLECTRIQUES NATIONAUX, RÉGIONAUX OU LOCAUX L'EXIGENT, LE CIRCUIT DOIT ÊTRE MUNI D'UN "DISJONCTEUR DIFFÉRENTIEL".**

- Tous les travaux électriques doivent être conformes aux codes électriques nationaux, régionaux et locaux en vigueur.
- Le TEMPRA doit être raccordé à des circuits électriques avec mise à la terre et d'une tension de fonctionnement adaptée. La terre doit être raccordée à la "terre" sur le tableau de coupe-circuit.

**G** Un TEMPRA 12 peut être raccordé à un mono circuit. Utilisez un câble d'alimentation protégé par un disjoncteur bipolaire (voir 2).

Les TEMPRA 20 à 36 doivent avoir des sources d'alimentation circuits multiples.

**H** Un TEMPRA 15, 20 ou un TEMPRA 24 nécessite deux circuits indépendants. Utilisez deux câbles d'alimentation protégés par deux disjoncteurs bipolaires séparés (voir 2).

**I** Un TEMPRA 22, 29 ou un TEMPRA 36 nécessite trois circuits indépendants. Utilisez trois câbles d'alimentation protégés par trois disjoncteurs bipolaires séparés (voir 2).

Veillez vous référer au tableau des caractéristiques techniques pour connaître le type de câble et la taille de disjoncteur correct. Dans tous les cas, assurez-vous que l'appareil est mis à la terre correctement.

- Coupez le câble de connexion électrique à la bonne longueur et dénudez-le

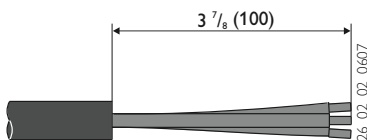

- Le câble doit être engagé dans les passages de câbles situés entre les raccords eau chaude et froide **G** - **I** 1. Les câbles sous tension doivent être raccordés aux bornes repérées par L et L sur le bornier. Le câble de terre doit être raccordé à la borne repérée par le symbole de terre (voir 3).
- Revissez le capot.

**ATTENTION: COMME AVEC N'IMPORTE QUEL AUTRE APPAREIL ÉLECTRIQUE, UN DÉFAUT DE MISE À LA TERRE DE L'UNITÉ PEUT ENTRAÎNER DES BLESSURES GRAVES OU MORTELLES.**

## Mise en service du chauffe-eau

**ATTENTION: OUVREZ LE ROBINET D'EAU CHAUDE PENDANT QUELQUES MINUTES JUSQU'À CE QUE LE DÉBIT D'EAU SOIT CONSTANT ET QUE TOUT L'AIR SOIT PURGÉ DES CANALISATIONS D'EAU. LE CAPOT EN PLASTIQUE DE L'UNITÉ DOIT ÊTRE POSÉ AVANT D'ENCLENCHER LE DISJONCTEUR.**

- Enclenchez le disjoncteur pour alimenter l'unité en électricité.
- Réglez la température d'eau sur le niveau souhaité à l'aide du bouton situé sur le

capot frontal de l'unité. Le Temptra affiche la température en degrés Celsius (°C). La table de conversion apposée sur le capot frontal permet d'effectuer les conversions entre degrés Celsius et Fahrenheit.

- Ouvrez le robinet d'eau chaude et attendez vingt secondes que la température se stabilise.
- Vérifiez la température de l'eau avec votre main et assurez-vous que l'eau ne semble pas trop chaude. Diminuez la température si nécessaire.
- Expliquez le fonctionnement de l'unité à l'utilisateur et laissez-le se familiariser avec l'appareil. Informez l'utilisateur des risques possibles (température d'eau chaude jusqu'à 52 °C). Remettez les présentes instructions qui doivent être conservées pour toute référence ultérieure.

## Entretien de routine

Les chauffe-eau instantanés STIEBEL ELTRON **Temptra** sont conçus pour une durée de vie très longue. La durée de vie effective est fonction de la qualité de l'eau et de l'utilisation. L'unité proprement dite ne nécessite aucun entretien régulier.

Pour garantir un débit d'eau constant, il est cependant recommandé d'éliminer à intervalles réguliers le calcaire et les saletés qui peuvent s'accumuler dans le brise-jet du robinet ou dans la pomme de douche. Par ailleurs, le TEMPRA est muni d'une crépine intégrée qui doit être nettoyée de temps en temps. Pour ce faire, coupez l'alimentation en eau froide au niveau de la vanne d'isolement 1 et retirez le capuchon 2 de la crépine intégrée. Nettoyez la crépine et remplacez la crépine et le capuchon dans leur position d'origine.

**À PART LA CRÉPINE, LE TEMPRA NE CONTIENT PAS D'AUTRES PIÈCES NÉCESSITANT L'INTERVENTION D'UN NON-SPÉCIALISTE. EN CAS DE MAUVAIS FONCTIONNEMENT, VEUILLEZ CONTACTER UN PLOMBIER OU UN ÉLECTRICIEN AGRÉÉ.**

## Caractéristiques techniques

Modèle	TEMPRA 12		TEMPRA 15		TEMPRA 20		TEMPRA 22		TEMPRA 24		TEMPRA 29		TEMPRA 36	
Phase	1		1		1		1		1		1		1	
Tension V	208	<b>240</b>	208	<b>240</b>	208	<b>240</b>	208	<b>240</b>	208	<b>240</b>	208	<b>240</b>	208	<b>240</b>
Puissance kW	9	<b>12</b>	10.8	<b>14.4</b>	14.4	<b>19.2</b>	16.2	<b>21.6</b>	18	<b>24</b>	21.6	<b>28.8</b>	27	<b>36</b>
Ampères A	44	50	2 x 26	2 x 30	2 x 35	2 x 40	3 x 26	3 x 30	2 x 44	2 x 50	3 x 35	3 x 40	3 x 44	3 x 50
Taille min. requise du disjoncteur A	60	60	2 x 40	2 x 40	2 x 50	2 x 50	3 x 40	3 x 40	2 x 60	2 x 60	3 x 50	3 x 50	3 x 60	3 x 60
Taille de conducteur recommandée AWG COPPER	6	6	2 x 8	2 x 8	2 x 8	2 x 8	3 x 8	3 x 8	2 x 6	2 x 6	3 x 8	3 x 8	3 x 6	3 x 6
Débit d'eau min. pour activer l'unité GPM / l/min	0.29 / 1.1		0.58 / 2.2		0.58 / 2.2		0.87 / 3.3		0.58 / 2.2		0.87 / 3.3		0.87 / 3.3	
Volume d'eau nominal GAL / l	0.13 / 0.5		0.26 / 1.0		0.26 / 1.0		0.39 / 1.5		0.26 / 1.0		0.39 / 1.5		0.39 / 1.5	
Pression de service PSI / bar	max. 150 / 10													
Testé à une pression de PSI / bar	300 / 20													
Poids lbs. / kg	14.3 / 6.5		17.6 / 8.0		17.6 / 8.0		24.7 / 11.2		17.6 / 8.0		24.7 / 11.2		24.7 / 11.2	
Dimensions hauteur inch / mm profondeur largeur							14 <sup>4</sup> / <sub>8</sub> / 367 4 <sup>5</sup> / <sub>8</sub> / 116							
Raccords d'eau NPT							3/4"							

- Convient pour une alimentation jusqu'à 107.6 °F / 42 °C.
- Les chauffe-eau instantanés sont considérés comme une charge non continue.
- Les conducteurs devraient être dimensionnés de manière à supporter une chute de tension de moins de 3 % en charge.

## Dépannage

Symptôme	Cause possible	Solution
L'eau n'est pas chaude.	<ul style="list-style-type: none"> <li>– Disjoncteur coupé.</li> <li>– Le rupteur thermique de sécurité a déclenché.</li> <li>– Débit insuffisant pour activer l'unité.</li> </ul>	<ul style="list-style-type: none"> <li>– Enclenchez le disjoncteur.</li> <li>– Réinitialisez le rupteur thermique de sécurité</li> <li>– Nettoyez la crépine de l'unité</li> <li>– Nettoyez le brise-jet du robinet ou la pomme de douche.</li> </ul>
L'eau n'est pas assez chaude.	<ul style="list-style-type: none"> <li>– Tension insuffisante.</li> <li>– Tension trop faible</li> </ul>	<ul style="list-style-type: none"> <li>– Réduisez le débit d'eau jusqu'à ce que le témoin arrête de clignoter sur le capot frontal.</li> <li>– Alimentez l'unité avec la tension adéquate.</li> </ul>
La DEL affiche un des codes d'erreur suivants: 91, 92, 93, 94, 95, 96, 97.	<ul style="list-style-type: none"> <li>– Problème avec les commandes électroniques</li> </ul>	<ul style="list-style-type: none"> <li>– Contactez STIEBEL ELTRON.</li> </ul>

Si vous êtes incapable de résoudre un problème, contactez-nous au numéro gratuit 800-582-8423 avant de déposer l'unité du mur. STIEBEL ELTRON est heureux de vous proposer une assistance technique. Dans la plupart des cas, nous pouvons résoudre le problème par téléphone.

## Pièces de rechange J

N° Pièce de rechange	Modèle	TEMPRA 12	TEMPRA 15	TEMPRA 20	TEMPRA 22	TEMPRA 24	TEMPRA 29	TEMPRA 36
① Système de chauffage		26 65 84	26 90 25	24 91 58	26 90 25	26 65 84	24 91 58	26 65 84
② Unité de commande électronique: maître		26 47 17						
③ Unité de commande électronique: esclave		26 47 18						
④ Rupteur thermique de sécurité		26 65 83	17 03 05	17 03 05	17 03 05	26 65 83	17 03 05	26 65 83
⑤ Capteur de débit		26 65 85						
⑥ Raccord d'eau froide		26 65 86	26 65 87	26 65 87	26 65 88	26 65 87	26 65 88	26 65 88
⑦ Raccord d'eau chaude		26 65 90	26 65 91	26 65 91	24 91 68	26 65 91	24 91 68	24 91 68
⑧ Bouton tournant de réglage de température		16 35 73						

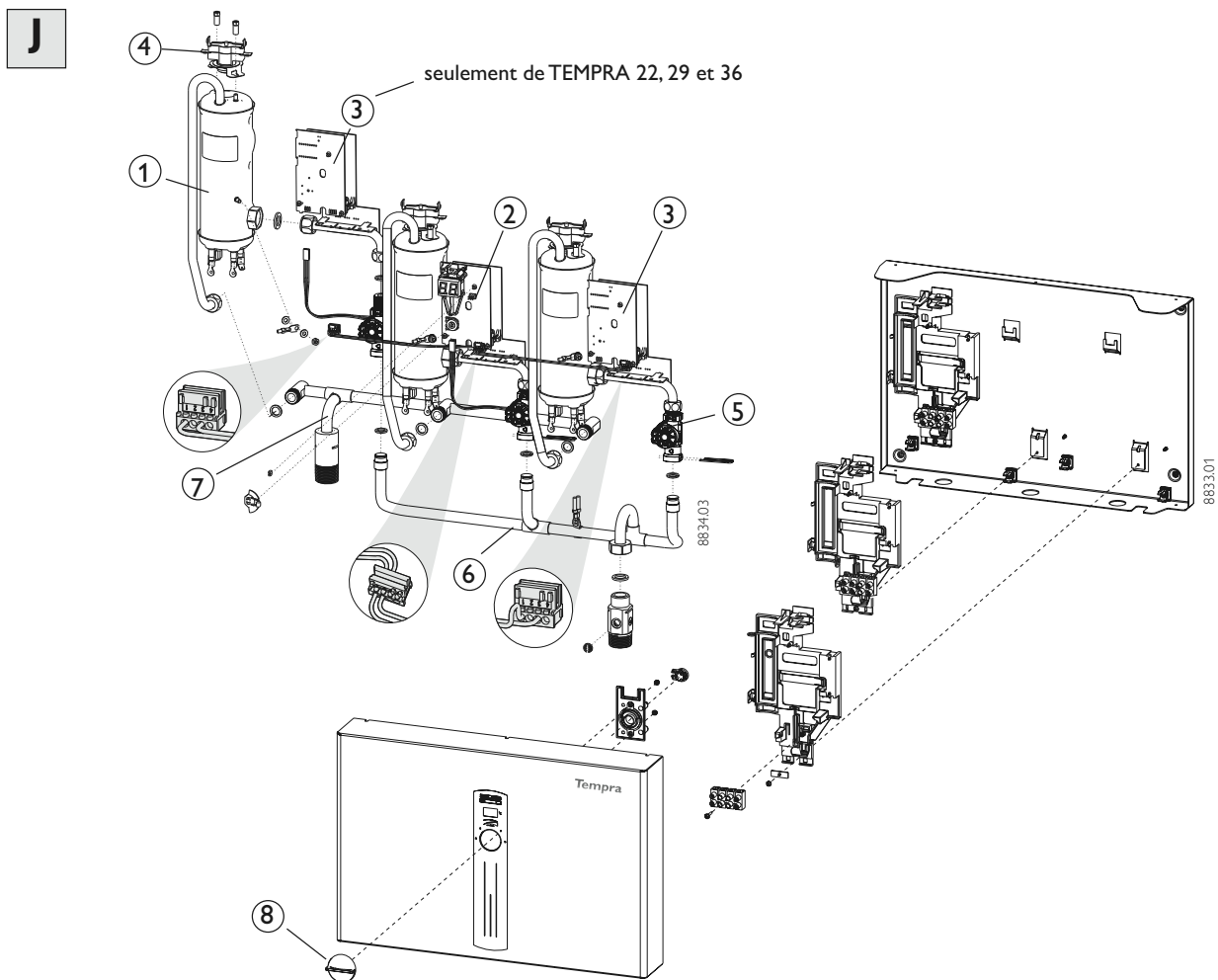









## WARRANTY

RESIDENTIAL & COMMERCIAL WARRANTY: STIEBEL ELTRON WARRANTS TO THE ORIGINAL OWNER THAT THE TEMPRA TANKLESS ELECTRIC WATER HEATER WILL BE FREE FROM DEFECTS IN WORKMANSHIP AND MATERIALS FOR A PERIOD OF THREE YEARS FROM THE DATE OF PURCHASE. SHOULD THE PART(S) PROVE TO BE DEFECTIVE UNDER NORMAL USE DURING THIS PERIOD, STIEBEL ELTRON, INC. WILL BE RESPONSIBLE FOR REPLACEMENT OF THE DEFECTIVE PART(S) ONLY. STIEBEL ELTRON, INC. IS NOT RESPONSIBLE FOR LABOR CHARGES TO REMOVE AND/OR REPLACE THE DEFECTIVE PART(S), OR ANY INCIDENTAL OR CONSEQUENTIAL EXPENSES.

SHOULD THE OWNER WISH TO RETURN THE TANKLESS ELECTRIC WATER HEATER FOR REPAIR, THE OWNER MUST FIRST SECURE WRITTEN AUTHORIZATION FROM STIEBEL ELTRON, INC. THE OWNER SHALL BE REQUIRED TO SHOW PROOF OF PURCHASE DATE, AND TO PAY ALL TRANSPORTATION COSTS TO RETURN THE DEFECTIVE PART(S) OR TANKLESS ELECTRIC WATER HEATER FOR REPAIR OR REPLACEMENT. WARRANTY IS VOID IF WATER HEATER HAS BEEN INSTALLED OR USED IMPROPERLY OR IF DESIGN HAS BEEN ALTERED IN ANY WAY.

**STIEBEL ELTRON, INC.**  
**17 West Street**  
**West Hatfield, MA 01088, USA**  
PHONE: 800-582-8423 or 413-247-3380  
FAX: 413-247-3369  
E-Mail [info@stiebel-eltron-usa.com](mailto:info@stiebel-eltron-usa.com)  
[www.stiebel-eltron-usa.com](http://www.stiebel-eltron-usa.com)

## GARANTÍA

GARANTÍA RESIDENCIAL Y COMERCIAL: STIEBEL ELTRON GARANTIZA LA MANO DE OBRA Y LAS PIEZAS DE LOS CALENTADORES ELÉCTRICOS SIN TANQUE DHC, POR UN PERIODO DE TRES AÑOS A PARTIR DE LA FECHA DE COMPRA. EN CASO QUE ALGUNA PARTE O PARTES SE DAÑEN DURANTE ESTE PERIODO, STIEBEL ELTRON, INC SE RESPONSABILIZA A CAMBIAR LA PARTE(S) DEFECTUOSA(S) ÚNICAMENTE. STIEBEL ELTRON, INC NO SE HACE RESPONSABLE POR GASTOS DE MANO DE OBRA EN QUE SE INCURRAN PARA REMOVER Y/O REEMPLAZAR LA(S) PARTE(S) DEFECTUOSA(S), O CUALQUIER GASTO ACCIDENTAL O COMO CONSECUENCIA DEL PROBLEMA.

EN CASO QUE EL PROPIETARIO DESEE REGRESAR EL CALENTADOR DE AGUA ELÉCTRICO SIN TANQUE PARA QUE SEA REPARADO, EL PROPIETARIO DEBE OBTENER UNA AUTORIZACIÓN POR ESCRITO DE STIEBEL ELTRON, INC. Y ESTAR PREPARADO PARA PROBAR LA FECHA DE ADQUISICIÓN, ASÍ COMO, PAGAR POR TODOS LOS COSTOS DE TRANSPORTACIÓN PARA REGRESAR LA(S) PARTE(S) DEFECTUOSA(S) O EL CALENTADOR DE AGUA PARA REPARACIÓN O REEMPLAZO. LA GARANTÍA SERÁ ANULADA SI EL CALENTADOR DE AGUA HA SIDO INSTALADO O USADO INADECUADAMENTE O SI EL DISEÑO HA SIDO ALTERADO DE CUALQUIER MANERA.

**STIEBEL ELTRON, INC.**  
**17 West Street**  
**West Hatfield, MA 01088, USA**  
PHONE: 800-582-8423 or 413-247-3380  
FAX: 413-247-3369  
E-Mail [info@stiebel-eltron-usa.com](mailto:info@stiebel-eltron-usa.com)  
[www.stiebel-eltron-latino.com](http://www.stiebel-eltron-latino.com)

## GARANTIE

GARANTIE APPLICABLE AUX UTILISATEURS PRIVÉS ET COMMERCIAUX: STIEBEL ELTRON GARANTIT AU PROPRIÉTAIRE INITIAL QUE LE CHAUFFE-EAU INSTANTANÉ ÉLECTRIQUE TEMPRA EST EXEMPT DE DÉFAUTS DE FABRICATION ET DE MATÉRIAUX PENDANT UNE PÉRIODE DE TROIS ANS À COMPTER DE LA DATE D'ACHAT. EN CAS DE DÉFAUT AVÉRÉ D'UNE OU PLUSIEURS PIÈCES LORS D'UNE UTILISATION NORMALE DURANT CETTE PÉRIODE, STIEBEL ELTRON, INC. N'EST RESPONSABLE QUE DU REMPLACEMENT DE LA OU DES PIÈCES DÉFECTUEUSES. STIEBEL ELTRON, INC. N'EST PAS RESPONSABLE DES FRAIS DE MAIN-D'ŒUVRE DÉCOULANT DE LA DÉPOSE ET/OU DU REMPLACEMENT DE LA OU DES PIÈCES DÉFECTUEUSES NI DES ÉVENTUELS FRAIS ACCESSOIRES OU INDIRECTS.

SI LE PROPRIÉTAIRE SOUHAITE RENVOYER LE CHAUFFE-EAU INSTANTANÉ ÉLECTRIQUE POUR RÉPARATION, IL DOIT D'ABORD OBTENIR L'AUTORISATION ÉCRITE DE STIEBEL ELTRON, INC. LE PROPRIÉTAIRE SERA TENU DE PRODUIRE LA PREUVE DE LA DATE D'ACHAT ET DE SUPPORTER TOUS LES FRAIS DE TRANSPORT INHÉRENTS AU RENVOI DE LA OU DES PIÈCES DÉFECTUEUSES OU DU CHAUFFE-EAU INSTANTANÉ ÉLECTRIQUE POUR RÉPARATION OU REMPLACEMENT. LA GARANTIE NE COUVRE PAS LES INSTALLATIONS OU UTILISATIONS INCORRECTES DU CHAUFFE-EAU NI LES MODIFICATIONS DE CONCEPTION ÉVENTUELLES.

**STIEBEL ELTRON, INC.**  
**17 West Street**  
**West Hatfield, MA 01088, USA**  
PHONE: 800-582-8423 or 413-247-3380  
FAX: 413-247-3369  
E-Mail [info@stiebel-eltron-usa.com](mailto:info@stiebel-eltron-usa.com)  
[www.stiebel-eltron-usa.com](http://www.stiebel-eltron-usa.com)