

WARNING

Please read and follow all of the instructions & safety precautions detailed below prior to using this product. Failure to do so may result in serious personal injury and / or property damage.

Safety Precautions

- Do not expose this product to heat sources (including open flame or direct sunlight)
- Do not expose this product to water or liquids. If liquid enters the product, immediately unplug the product from any connected power sources or devices.
- Do not disassemble or modify the product
- Avoid dropping this product (or any other heavy impact which might damage the internal circuit)
- In the unlikely event of any abnormalities (such as strange odor, overheating, leaking, color change, etc.),discontinue use immediately.
- Avoid cleaning this product using liquids or chemical substances (use dry cloth only)
- Only use attachments/accessories specified by the manufacturer
- Dispose of this item properly (do not dispose of it in trash receptacles and do not attempt to incinerate it)
- Do not leave this product unattended while it is in use or while it is being charged
- This product is not a toy: KEEP AWAY FROM CHILDREN
- Do not use this product while it is being charged
- When not being used for prolonged periods of time please charge every 3 months to avoid damaging the battery *

T303 DJ USER MANUAL



The **T303 DJ** Wireless 4.0 headphones provide hours of superior quality wireless audio on the go. They are comfortable, well designed & packaged in a protective zippered travel case.

Specifications:

Battery Type: Lithium polymer

Battery Duration/Lifespan: 300 times

Capacity: 400 mAh

Power Input & Current: DC 5V/ 1A

Sound Output: 10-20MW

Sensitivity: 112 dB

Frequency Response: 20Hz-20KHz

Distortion Rate: 1%

Wireless Version: 4.0

Range of Wireless Communication: 10 meters

Charge Time (0-100%): 3 hours

Playback Time: up to 30 hours

Accessories Micro USB AUX cable & Micro USB charging cable

Product Size: 195(L) x 165(W)mm

Net Weight: 162 gm

Structure of T303 DJ

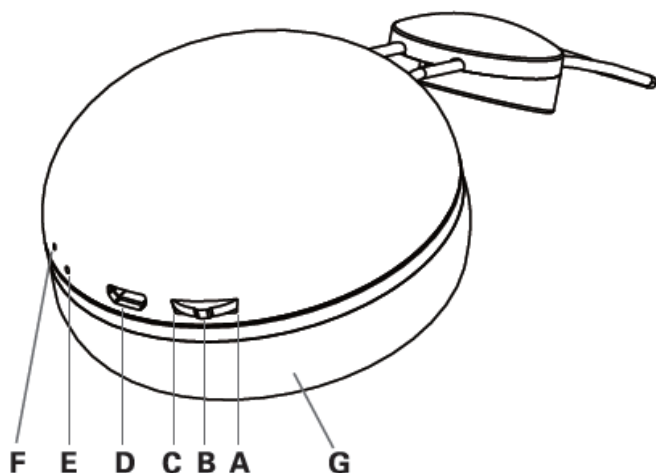

A. VOL+

B. Multifunction Button (MFB)

C. VOL-

D. Charging Jack (Micro 5 Pin USB)

E. LED

F. Microphone

G. Speaker

Operation

1. On: press MFB for 4 seconds; LED will turn to blue for 2 seconds which indicates that the Wireless Headset is on. NOTE: previously paired devices will automatically connect to the **T303 DJ** headphones
2. Off: press MFB for 4 seconds; LED will turn to red for 2 seconds which indicates that the Wireless Headset is off.

Wireless Pairing

1. Pairing: Make sure **T303 DJ** is OFF. Press MFB for 7 seconds, LED light will turn blue & then begin flashing red/blue which indicates that the headphones are ready for pairing.
2. Enable Bluetooth function on your electronic device. Search **Spector T303** & pair your headphones.

Wireless pairing – Two devices

1. Pair with the first device (see Wireless Pairing steps)
2. Turn off Wireless mode of the first device after pairing is complete.
3. Pair with the second device (see Wireless Pairing steps)
4. Once the second device is paired, turn OFF **T303 DJ** & turn on the first device
5. Turn ON **T303 DJ** again (do not enter pairing mode) & **T303 DJ** will automatically connect to the second device
6. Then select **Spector T303** on the Bluetooth function of the first device & both devices will pair to the headphones.

Wireless Mode

1. Answering a call: press
2. Ending a call: click MFB
3. Rejecting a call: press MFB for 2 seconds and release after hearing "DU"
4. Voice dialing: in standby mode, long press MFB for 2 seconds and release after hearing "DU", voice dialing depends on your cell phone
5. Redialing last outgoing call: in standby mode, double click MFB
6. Volume +: in conversation or music mode, long press "vol +" and hold; you will hear the Max volume.
7. Volume -: in conversation or music mode, long press "vol -" and hold; you will hear the Min volume

8. Play/Pause: in music mode, click MFB
9. Forward: in music mode, click "vol -"
10. Backward: in music mode, click "vol +"
11. Audio Switch (Between phone and Wireless headset): in conversation mode, long press MFB for 2 seconds and release after hearing "DU"

Aux Mode

1. Do NOT turn the **T303 DJ** headphones on (use AUX mode on STANDBY to preserve battery life)
2. Plug micro USB tip of the cable into your **T303 DJ** and plug the 3.5mm audio jack tip into your electronic device.
3. Start playing music on your electronic device and **T303 DJ** will play sound.
4. NOTE: in AUX mode please adjust volume, answer/end calls or skip songs on your audio device (MFB button on does not work in AUX mode)

Voice Dialing T303 DJ

Note: the voice activation feature on your device must be enabled/activated in order for it to work using the **T303 DJ**

1. Press & hold the MFB for 2 seconds & release the button once you hear a "beep" sound. The voice prompt will start.
2. Say whom you would like to call.

To Charge the T303 DJ

1. Insert micro USB into the **T303 DJ** & plug the USB into a power source
2. Red LED indicates the device is charging (Red LED will turn off once fully charged)
3. Low battery indicator: Red LED flash once every 30 seconds & audio alarm is prompted every 30 seconds. **T303 DJ** will power off automatically within 5-10 minutes if you continue to use it.

NOTE: the **T303 DJ** device is powered by a rechargeable battery. The full performance of a new battery is achieved only after two of three complete charge and discharge cycles.

AVERTISSEMENT

S'il vous plaît lire et suivre toutes les instructions et consignes de sécurité indiquées ci-dessous avant d'utiliser ce produit. De ne pas prendre ces précautions pourrait entraîner des blessures graves et / ou des dommages matériels.

Précautions de sécurité

- Ne pas exposer le produit à des sources de chaleur (incluant les flammes nues ou la lumière directe de soleil).
- Ne pas exposer le produit ni à de l'eau ni à des liquides. Si du liquide s'introduit dans le produit débrancher celui-ci immédiatement de toute source d'énergie ou d'un dispositif quelconque.
- Ne pas démonter ni modifier le produit.
- Éviter de laisser tomber le produit (et tout impact qui pourrait endommager ses circuits internes).
- Dans le cas improbable d'anomalies (telles que odeurs étranges, surchauffe, filtrations, changements de couleur, etc.) arrêter d'utiliser le produit immédiatement.
- Éviter de nettoyer le produit avec des liquides ou des substances chimiques (n'utiliser qu'un tissu sec).
- N'utiliser que les pièces et les accessoires spécifiés par le fabricant.
- Se débarrasser du produit correctement (ne pas le jeter aux poubelles ni essayer de l'incinérer).
- Ne pas laisser le produit sans surveillance lorsqu'il est en fonctionnement ou en cours de chargement.
- Ce produit n'est pas un jouet: **LE GARDER HORS DE LA PORTÉE DES ENFANTS.**
- Ne pas utiliser le produit lorsqu'il est en cours de chargement.
- Si le produit ne s'utilise pendant des périodes de temps prolongées il faut le charger tous les trois mois pour éviter d'endommager la batterie. *

MANUEL DE L'UTILISATEUR DU T303 DJ



Les écouteurs **T303 DJ** Bluetooth 4.0 permettent de s'offrir des heures d'audio sans fil de qualité supérieure pendant qu'on se déplace. Confortables, d'excellente conception ils sont emballés dans un étui de voyage à glissière.

Spécifications:

Type de batterie : Lithium polymère

Durée/vie utile de la batterie : 300 fois

Capacité : 400mAh

Puissance électrique d'entrée et courant : DC 5V & 1A

Puissance de sortie du son : 10-20MW

Sensibilité : 112 dB

Réponse de fréquence : 20Hz-20KHz

Taux de distorsion : 1%

Version Sans Fil : 4.0

Portée de la communication Sans Fil : 10 mètres

Temps de chargement (0 - 100%): 3 heures

Temps de reproduction: Jusqu'à 30 heures

Accessoires: Câble micro USB/prise audio de 3.5mm et câble de chargement mirco USB

Dimensions : 195(L) x 165(W)mm

Poids net : 162 gm

Structure du T303 DJ

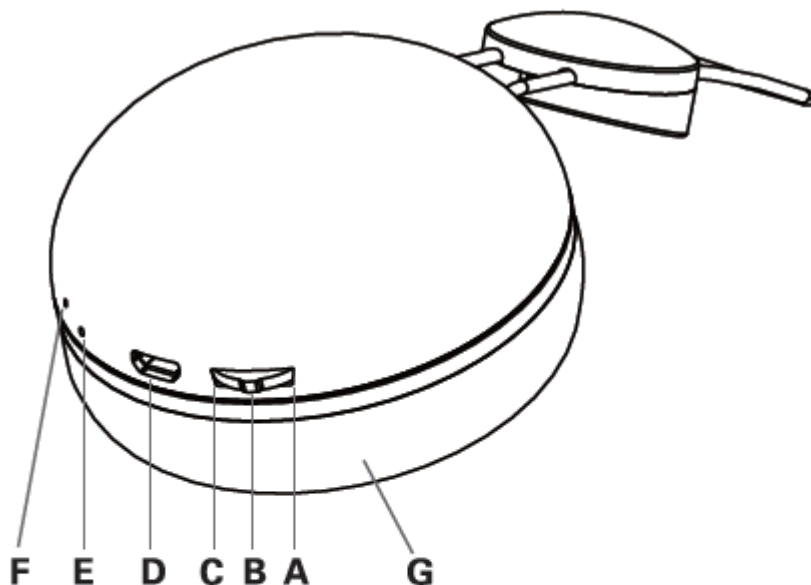

A. VOL+

B. Multifunction Button (MFB)

C. VOL-

D. Charging Jack (Micro 5 Pin USB)

E. LED

F. Microphone

G. Speaker

Opération

1. Allumer: presser MFB pendant 4 secondes; LED devient bleu pendant 2 secondes pour indiquer que l'écouteur Sans Fil est allumé. NOTE: les dispositifs préalablement appariés se connecteront automatiquement aux écouteurs **T303 DJ**
2. Éteindre: presser MFB pendant 4 secondes; LED devient rouge pendant 2 secondes pour indiquer que l'écouteur Sans Fil est éteint.

Appairage Sans Fil

1. Appairage: S'assurer que le **T303 DJ** est éteint. Presser MFB pendant 7 secondes, LED devient bleu et commence à clignoter rouge/bleu pour indiquer que les écouteurs sont prêts pour l'appairage.
2. Habilitier la fonction Bluetooth sur votre dispositif électronique. Chercher **Spector T303** et appairez vos écouteurs.

Appairage Sans Fil –Deux dispositifs

1. Appairer avec le premier dispositif (voir étapes d'appairage Sans Fil)
2. Éteindre Sans Fil du premier dispositif après avoir complété l'appairage.
3. Appairer avec le deuxième dispositif (voir étapes d'appairage Sans Fil)

4. Une fois le deuxième dispositif appairé, éteindre le **T303 DJ** et allumer le premier dispositif.
5. Allumer le **T303 DJ** de nouveau (ne pas entrer dans mode d'appairage) et le **T303 DJ** se connectera automatiquement au deuxième dispositif.
6. Sélectionner **Spector T303** sur la fonction Bluetooth du premier dispositif et les deux dispositifs s'appaireront aux écouteurs.

Mode Sans Fil

1. Répondre à un appel : cliquer sur MFB
2. Terminer un appel : cliquer sur MFB
3. Refuser un appel : presser MFB pendant 2 secondes et relâcher après entendre "DU"
4. Numérotation vocale : en mode veille, presser MFB pendant 2 secondes et relâcher après entendre "DU", la numérotation vocale dépend de votre portable.
5. Recomposer dernier appel sortant : en mode veille, double-cliquer MFB
6. Monter le volume : en conversation ou en mode reproduction, presser "vol +" et maintenir pressé ; vous entendrez le volume Max.
7. Baisser le volume : en conversation ou mode reproduction, presser "vol -" et maintenir pressé ; vous entendrez le volume Min.
8. Reproduire/Pause : en mode reproduction, cliquer sur MFB
9. Avancer : en mode reproduction musicale, cliquer "vol -"
10. Reculer : en mode reproduction musicale, cliquer "vol +"
11. Commutation audio (entre téléphone et écouteur Sans Fil): en mode conversation, presser sur MFB pendant 2 secondes et relâcher après entendre "DU"

Mode Aux

1. Ne pas allumer les écouteurs **T303 DJ** (utiliser le mode AUX en VEILLE pour préserver l'énergie de la batterie).
2. Connecter le câble USB dans votre **T303 DJ** et la prise audio de 3.5mm dans votre dispositif électronique.
3. Vous pouvez reproduire de la musique dans votre dispositif et le **T303 DJ** reproduira de la musique.

NOTE: en mode AUX veuillez ajuster le volume, répondre/terminer appels ou sauter des chansons sur votre dispositif audio (le bouton MFB ne marche pas en mode AUX)

Numérotation vocale avec le T303 DJ

Note: la fonction vocale sur votre dispositif doit être activée/désactivée pour l'utiliser sur le **T303 DJ**

1. Presser et maintenir la fonction MFB pendant 2 secondes et relâchez le bouton en entendant le son "DU".
Un message guide s'entendra.
2. Dites qui voulez-vous appeler.

Pour charger le T303 DJ

1. Insérer le micro USB dans le **T303 DJ** et connecter le USB dans une source d'alimentation.
2. Les lumières LED rouges indiquent que le dispositif est en cours de chargement (LED rouge s'éteint une fois le dispositif chargé).
3. Indicateur de bas niveau de batterie: Le LED rouge clignote tous les 30 secondes et l'alarme audio est activée tous les 30 secondes. Le **T303 DJ** s'éteint automatiquement entre 5 et 10 minutes si l'on continue à l'utiliser.

NOTE: Le **T303 DJ** possède une batterie intégrée. Le rendement maximal d'une nouvelle batterie s'obtient seulement après deux ou trois cycles complets de charge.

ADVERTENCIA

Por favor, lea y siga todas las instrucciones y precauciones de seguridad que se detallan a continuación antes de utilizar este producto. El no hacerlo puede traer como consecuencia lesiones personales graves y / o daños materiales.

Precauciones de seguridad

- No exponer el producto a fuentes de calor (incluyendo las llamas abiertas y la luz directa del sol).
- No exponer el producto ni al agua ni a líquidos. Si un líquido se introduce en el producto desconectarlo inmediatamente de toda fuente de energía y de cualquier dispositivo.
- No desarmar ni modificar el producto.
- No dejar caer el producto (evitar todo impacto que podría dañar sus circuitos internos).
- En el caso improbable de alguna anomalía (olores extraños, sobrecalentamiento, filtraciones, cambios de color, etc.) dejar de usar el producto inmediatamente.
- No limpiar el producto con líquidos ni sustancias químicas (usar solamente un trapo seco).
- Utilizar solamente los accesorios y piezas especificados por el fabricante.
- Deshacerse del producto en forma correcta (no arrojarlo a la basura ni incinerarlo).
- No dejar en producto sin vigilancia cuando está en funcionamiento o cargándose.
- Este producto no es un juguete: **MANTENERLO FUERA DEL ALCANCE DE LOS NIÑOS.**
- No utilizar el producto mientras se está cargando.
- Si el producto no se utiliza por largos periodos de tiempo, hay que cargarlo cada 3 meses para evitar dañar la batería.

MANUAL DEL USUARIO DEL T303 DJ



Los auriculares **T303 DJ** Bluetooth 4.0 brindan horas de audio inalámbrico de calidad superior y en movimiento. Son cómodos, de excelente diseño y vienen en su estuche de viaje con cremallera.

Especificaciones:

Tipo de batería: Lithium polimero

Duración/vida útil de la batería: 300 tiempo

Capacidad: 400mAh

Potencia eléctrica de entrada y corriente: DC 5V & 1A

Potencia de salida de sonido: 10-20MW

Sensibilidad: 112dB

Respuesta de frecuencia: 20Hz-20KHz

Distorsión: 1%

Versión Sin Cables: 4.0

Rango de comunicación Sin Cables: 10 metros

Tiempo de carga (0-100%): 3 horas

Tiempo de reproducción: Hasta 30 horas

Accesorios: Cable Micro USB de 3.5 mm AUX y cable de carga Micro USB

Dimensiones: 195(L)x165(W)mm

Peso neto: 162 gm

Estructura del T303 DJ

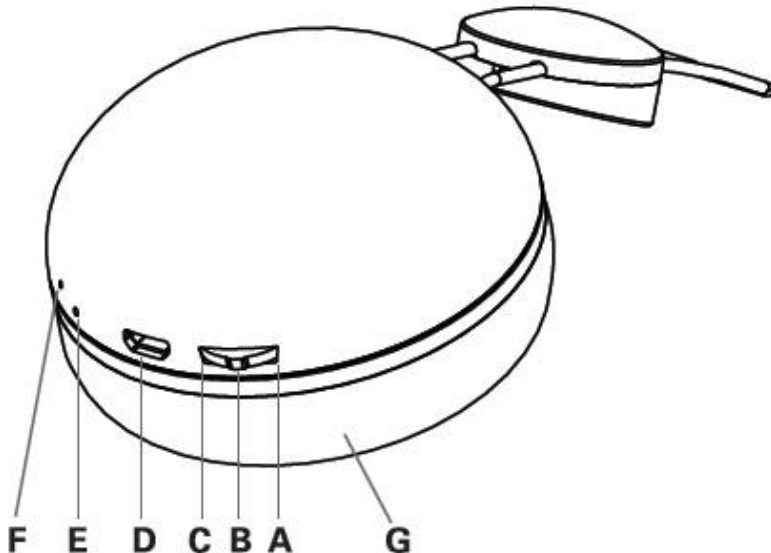

- A. VOL+
- B. Botón multifunction (MFB)
- C. VOL -
- D. Toma de carga (5 micro terminales USB)
- E. LED
- F. Micrófono
- G. Parlante

Operación:

1. Encendido: presionar MFB durante 4 segundos; LED se vuelve azul por 2 segundos indicando que los auriculares Sin Cables están encendidos. NOTA: dispositivos previamente apareados se conectarán automáticamente con los auriculares **T303 DJ**
2. Apagado: presionar MFB durante 4 segundos; LED se vuelve roja por 2 segundos indicando que los auriculares Sin Cables están apagados.

Apareamiento Sin Cables

1. Apareamiento: Asegúrese que el **T303 DJ** está apagado. Presione MFB durante 7 segundos, LED se volverá azul y después parpadeará rojo/azul indicando que los auriculares están listos para aparearse.
2. Activar la función Bluetooth en su dispositivo electrónico. Buscar **Spector T303** y aparear los auriculares.

Apareamiento Sin Cables – Dos dispositivos

1. Aparear el primer dispositivo (ver etapas de apareamiento Sin Cables)
2. Apagar Sin Cables en el primer dispositivo después de completar apareamiento.
3. Aparear el Segundo dispositivo (ver etapas de apareamiento Sin Cables)
4. Una vez apareado el segundo dispositivo, apagar el **T303 DJ** y encender el primer dispositivo.
5. Encender el **T303 DJ** de nuevo (no entrar modo apareamiento) y el **T303 DJ** se conectará automáticamente al segundo dispositivo.

6. Seleccionar **Spector T303** en la función Bluetooth del primer dispositivo y ambos dispositivos se aparearán con los auriculares.

Modo Sin Cables

1. Responder una llamada: cliquear MFB
2. Terminar una llamada: cliquear MFB
3. Rechazar una llamada: presionar MFB por 2 segundos y soltar después de oír "DU"
4. Marcación vocal: en modo de espera, presionar largo MFB por 2 segundos y soltar después de oír "DU", la marcación vocal depende de su teléfono celular
5. Marcar número de la última llamada: en modo de espera, hacer doble clic sobre MFB
6. Volumen +: en modo conversación o música, presión larga sobre "vol +" y mantener; se escuchará el volumen Max.
7. Volumen - : en modo conversación o música, presión larga sobre "vol -" y mantener; se escuchará el volumen Min.
8. Play/Pause (Reproducción/Pausa) : en modo música, cliquear MFB
9. Adelante: en modo música, cliquear "vol -"
10. Atrás: en modo música, cliquear "vol +"
11. Interruptor Audio (Entre teléfono y auriculares Sin Cables): en modo conversación, presionar MFB por 2 segundos y soltar después de oír "DU"

Modo Aux

1. No encienda los auriculares **T303 DJ** (use el modo AUX en STANDBY para preservar la duración de la batería).
2. Conecte el USB del cable en el **T303 DJ** e inserte la toma audio de 3.5mm en su dispositivo electrónico.
3. Comience a reproducir música en su dispositivo y el **T303 DJ** reproducirá sonido.

NOTA: en modo AUX ajuste el volumen, responder/terminar llamadas o saltarse canciones en su dispositivo audio (el botón MFB no funciona en modo AUX)

Marcación vocal del T303 DJ

Nota: la función vocal en su dispositivo debe estar activada/habilitada para funcionar usando el **T303 DJ**

1. Presione y mantenga MFB por 2 segundos y suelte al oír el sonido "DU". Un mensaje vocal se escuchará.
2. Diga a quien desea llamar.

Para cargar el T303 DJ

1. Inserte el micro USB en el **T303 DJ** y conecte el USB en la fuente de alimentación.
2. LED rojo indica que el dispositivo está cargando (LED rojo se apagará después de completar la carga).
3. Indicador de nivel batería bajo: LED roja parpadea cada 30 segundos y la alarma audio suena cada 30 segundos. El **T303 DJ** se apagará automáticamente entre 5 y 10 minutos si continúa de usarse.

NOTA: el **T303 DJ** es energizado por una batería recargable. El rendimiento máximo de una batería nueva sólo se alcanza después de dos o tres ciclos de carga completos.