



Panasonic®

Operating Instructions Air Conditioner Manual de Instruções Condicionador de ar

Model No.
Modelo

Indoor Unit
Unidade Interna
CS-YE18NKV-7
CS-YE23NKV-7

Outdoor Unit
Unidade Externa
CU-YE18NKV-7
CU-YE23NKV-7



ENGLISH

Before operating the unit, read these operating instructions thoroughly and keep them for future reference.

PORTUGUÊS (BR)

Antes de ligar a unidade, leia cuidadosamente este manual de instruções e guarde-o para futura referência.



QUICK GUIDE
GUIA RÁPIDO

© Panasonic Appliances Air-Conditioning Malaysia Sdn. Bhd. 2012. Unauthorized copying and distribution is a violation of law.
© É expressamente proibida a reprodução total ou parcial do conteúdo deste manual.

F568382

TABLE OF CONTENTS

SAFETY PRECAUTIONS	4~5
REMOTE CONTROL	6
INDOOR UNIT	7
TROUBLESHOOTING	8
INFORMATION	9
QUICK GUIDE	BACK COVER

NOTE : The illustrations in this manual are for explanation purposes only and may differ from the actual unit. They are subjected to change without notice for future improvement.

PORTUGUÊS (BR)

Obrigado por adquirir o Condicionador de ar da Panasonic

ÍNDICE

PRECAUÇÕES DE SEGURANÇA	10~11
CONTROLE REMOTO	12
UNIDADE INTERNA	13
SOLUÇÃO DE PROBLEMAS	14
INFORMAÇÕES	15
GUIA RÁPIDO	CONTRACAPA

NOTA : As ilustrações deste manual têm apenas caráter explicativo e podem diferir da unidade real. Estão sujeitas a alterações sem aviso prévio para fins de melhoramento.

OPERATION CONDITION

Use this air conditioner under the following temperature range

Temperature (°C)		Indoor		Outdoor	
		*DBT	*WBT	*DBT	*WBT
COOLING	Max.	32	23	43	26
	Min.	16	11	16	11
HEATING	Max.	30	-	24	18
	Min.	16	-	-5	-6

*DBT: Dry bulb temperature

*WBT: Wet bulb temperature

CONDIÇÃO DE FUNCIONAMENTO

Utilize este condicionador de ar nas seguintes faixas de temperaturas

Temperatura (°C)		Interna		Externa	
		*DBT	*WBT	*DBT	*WBT
REFRIGERAÇÃO	Máx.	32	23	43	26
	Mín.	16	11	16	11
AQUECIMENTO	Máx.	30	-	24	18
	Mín.	16	-	-5	-6

*DBT: Temperatura de bulbo Seco

*WBT: Temperatura de bulbo úmido

SAFETY PRECAUTIONS

To prevent personal injury, injury to others, or property damage, please comply with the following. Incorrect operation due to failure to follow instructions below may cause harm or damage, the seriousness of which is classified as below:

 **WARNING**

This sign warns of death or serious injury.

 **CAUTION**

This sign warns of injury or damage to property.

The instructions to be followed are classified by the following symbols:









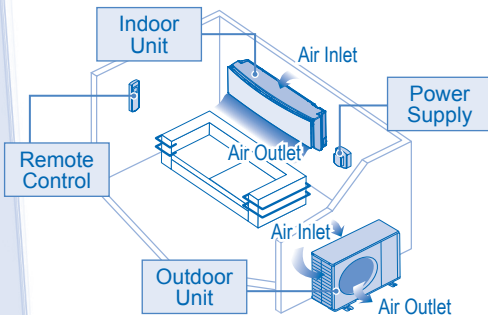

This symbol denotes an action that is **PROHIBITED**.



These symbols denote an actions that is **COMPULSORY**.



 WARNING	
INDOOR UNIT AND OUTDOOR UNIT	
	<p>This appliance is not intended for use by persons (including children) with reduced physical, sensory or mental capabilities, or lack of experience and knowledge, unless they have been given supervision or instruction concerning use of the appliance by a person responsible for their safety. Children should be supervised to ensure that they do not play with the appliance.</p> <p>Please consult authorized dealer or specialist to clean the internal parts, repair, install, remove and reinstall the unit. Improper installation and handling will cause leakage, electric shock or fire.</p> <p>Confirm to authorized dealer or specialist on usage of specified refrigerant type. Using of refrigerant other than the specified type may cause product damage, burst and injury etc.</p>
	<p>Do not install the unit in a potentially explosive or flammable atmosphere. Failure to do so could result in fire.</p> <p>Do not insert your fingers or other objects into the air conditioner indoor or outdoor unit, rotating parts may cause injury. </p> <p>Do not touch the outdoor unit during lightning, it may cause electric shock.</p> <p>Do not expose yourself directly to cold air for a long period to avoid excess cooling.</p> <p>Do not sit or step on the unit, you may fall down accidentally. </p>
REMOTE CONTROL	
	Do not allow infants and small children to play with the remote control to prevent them from accidentally swallowing the batteries.
POWER SUPPLY	
	<p>Do not use a modified cord, joint cord, extension cord or unspecified cord to prevent overheating and fire.  </p> <p>To prevent overheating, fire or electric shock:</p> <ul style="list-style-type: none"> Do not share the same power outlet with other equipment. Do not operate with wet hands. Do not over bend the power supply cord. Do not operate or stop the unit by inserting or pulling out the power plug.



WARNING

POWER SUPPLY



If the supply cord is damaged, it must be replaced by the manufacturer, its service agent or similarly qualified persons in order to avoid a hazard.

It is strongly recommended to be installed with Earth Leakage Circuit Breaker (ELCB) or Residual Current Device (RCD) to prevent electric shock or fire.

To prevent overheating, fire or electric shock:

- Insert the power plug properly.
- Dust on the power plug should be periodically wiped with a dry cloth.

Stop using the product if any abnormality/failure occurs and disconnect the power plug or turn off the power switch and breaker.

(Risk of smoke/fire/electric shock)

Examples of abnormality/failure

- The ELCB trips frequently.
- Burning smell is observed.
- Abnormal noise or vibration of the unit is observed.
- Water leaks from the indoor unit.
- Power cord or plug becomes abnormally hot.
- Fan speed cannot be controlled.
- The unit stops running immediately even if it is switched on for operation.
- The fan does not stop even if the operation is stopped.

Contact your local dealer immediately for maintenance/repair.



This equipment must be earthed to prevent electrical shock or fire.



Prevent electric shock by switching off the power supply and unplug when:

- Before cleaning or servicing.
- Extended non-use.
- Abnormally strong lightning activity.



CAUTION

INDOOR UNIT AND OUTDOOR UNIT



Do not wash the indoor unit with water, benzene, thinner or scouring powder to avoid damage or corrosion at the unit.

Do not use for preservation of precise equipment, food, animals, plants, artwork or other objects. This may cause quality deterioration, etc.

Do not use any combustible equipment in front of the airflow outlet to avoid fire propagation.

Do not expose plants or pet directly to airflow to avoid injury, etc.

Do not touch the sharp aluminium fin, sharp parts may cause injury.



Do not switch ON the indoor unit when waxing the floor. After waxing, aerate the room properly before operating the unit.

Do not install the unit in oily and smoky areas to prevent damage to the unit.

Do not dismantle the unit for cleaning purpose to avoid injury.

Do not step onto an unstable bench when cleaning the unit to avoid injury.

Do not place a vase or water container on the unit. Water may enter the unit and degrade the insulation. This may cause an electric shock.

Do not open window or door for long time during COOL mode operation.



Ensure drainage pipe is connected properly and keep drainage outlet clear of gutters, containers or does not immersed in water to prevent water leakage.

After a long period of use or use with any combustible equipment, aerate the room regularly.

After a long period of use, make sure the installation rack does not deteriorate to prevent the unit from falling down.

REMOTE CONTROL



Do not use rechargeable (Ni-Cd) batteries. It may damage the remote control.



To prevent malfunction or damage of the remote control:

- Remove the batteries if the unit is not going to be used for a long period of time.
- New batteries of the same type must be inserted following the polarity stated.

POWER SUPPLY



Do not pull the cord to disconnect the plug to prevent electric shock.

REMOTE CONTROL

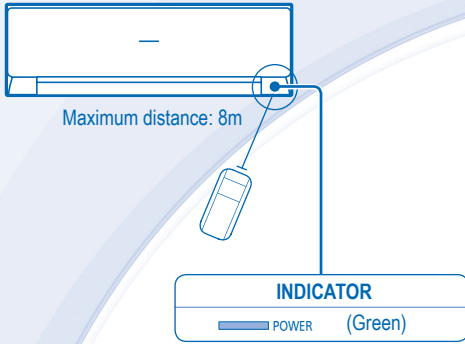

Press the remote control's button

1 TO TURN ON OR OFF THE UNIT



- Please be aware of the OFF indication on the remote control display to prevent the unit from starting/stopping improperly.

2 TO SET TEMPERATURE

- The range of temperature for selection is 16°C ~ 30°C.
- Recommended temperature for energy saving:
HEAT mode: 20°C ~ 24°C.
COOL mode: 26°C ~ 28°C.

3 TO SELECT OPERATION MODE

AUTO mode - For your convenience

- Unit selects the operation mode according to temperature setting, outdoor and room temperature.
- Operation mode is reselected every 30 minutes. During operation mode selection the power indicator blinks.

HEAT mode - To enjoy warm air

- Unit takes a while to warm up. The power indicator blinks during this operation.

COOL mode - To enjoy cool air

- Use curtains to screen off sunlight and outdoor heat to reduce power consumption during cool mode.

4 TO SELECT FAN SPEED (3 OPTIONS)



- For AUTO, the indoor fan speed is automatically adjusted according to the operation mode.

5 TO ADJUST VERTICAL AIRFLOW DIRECTION (5 OPTIONS)



- Keeps the room ventilated.
- If AUTO is set, the louver swing up/down automatically.
- In HEAT mode, if AUTO is set, the horizontal louver fix at predetermined position.

6 TO SET THE TIMER

- To turn ON the unit at a preset time, set the timer while the unit is OFF.
- To turn OFF the unit at a delayed time, set the timer while the unit is ON.

Press twice → Press repeatedly to set your desired time

TIMER 0 HR → 1 HR → 2 HR → ... → 12 HR

- Once the timer is set, the TIMER indication on the remote control display will be shown.
- To check the remaining time before the timer takes effect, press .
- To cancel the timer, press once, then press again and hold for approximately 3 seconds.
- The timer will also be canceled when you press or when power failure occurs.
- This setting is for one time operation, you will need to set again each time you want to use the timer.

Remote Control display

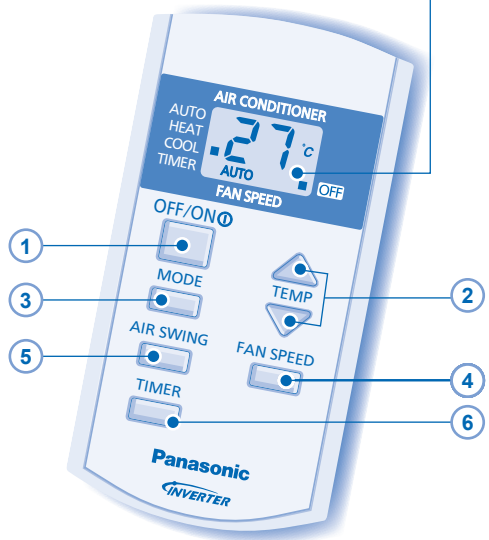

INDOOR UNIT



CAUTION

- Switch off the power supply and unplug before cleaning.
- Do not touch the aluminium fin, sharp parts may cause injury.

CLEANING INSTRUCTIONS

- Do not use benzene, thinner or scouring powder.
- Use only soap (\approx pH7) or neutral household detergent.
- Do not use water hotter than 40°C.

HINT

- To ensure optimal performance of the unit, cleaning maintenance has to be carried out at regular intervals. Dirty unit may cause malfunction and you may see error code "H99". Please consult authorized dealer.

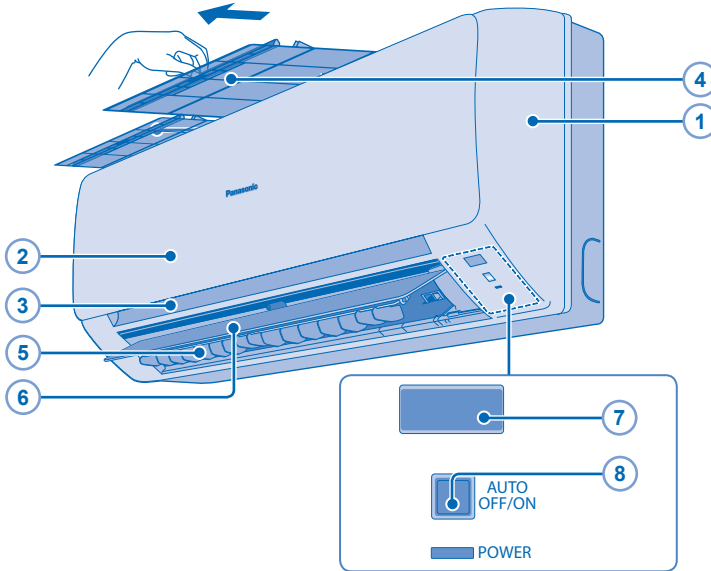

1 INDOOR UNIT

- Wipe the unit gently with a soft, dry cloth.

2 FIXED PANEL

- Could not be removed.

3 FIXED FILTER

- Could not be removed.
- Wipe the filter gently with a soft damp cloth.

4 AIR FILTERS

- Air filter cleaning is required every two weeks.
- Wash/rinse the filters gently with water to avoid damage to the filter surface.
- Dry the filters thoroughly under shade, away from fire or direct sunlight.
- Replace any damaged filters.

5 HORIZONTAL AIRFLOW DIRECTION LOUVER

- Manually adjustable.



6 VERTICAL AIRFLOW DIRECTION LOUVER

- Do not adjust by hand.

7 REMOTE CONTROL RECEIVER

8 AUTO OFF/ON BUTTON

- Used when remote control is misplaced or a malfunction occurs.

Action	Mode
Press once.	Auto
Press and hold until 1 beep is heard, then release.	Cooling
Press and hold until 1 beep is heard, then release. Press again until 2 beeps, then release.	Heating
Press the button to turn off.	

TROUBLESHOOTING

The following symptoms do not indicate malfunction.

SYMPTOM	CAUSE
Mist emerges from indoor unit.	▶ • Condensation effect due to cooling process.
Water flowing sound during operation.	▶ • Refrigerant flow inside the unit.
The room has a peculiar odor.	▶ • This may be due to damp smell emitted by the wall, carpet, furniture or clothing. ▶ • This helps to remove the surrounding odours.
Indoor fan stops occasionally during automatic fan speed setting.	▶ • The delay is a protection to the unit's compressor.
Operation is delayed a few minutes after restarting.	▶ • Condensation or evaporation occurs on pipes.
Outdoor unit emits water/steam.	▶ • To avoid unintended cooling effect.
Indoor fan stops occasionally during heating operation.	▶ • Changes of temperature caused the expansion/contraction of the unit.
Cracking sound during operation.	

Check the following before calling for servicing.

SYMPTOM	CHECK
Heating/Cooling operation is not working efficiently.	▶ • Set the temperature correctly. ▶ • Close all doors and windows. ▶ • Clean or replace the filters. ▶ • Clear any obstruction at the air inlet and air outlet vents.
Noisy during operation.	▶ • Check if the unit has been installed at an incline. ▶ • Insert the air filter properly.
Remote control does not work. (Display is dim or transmission signal is weak.)	▶ • Insert the batteries correctly. ▶ • Replace weak batteries.
The unit does not work.	▶ • Check if the circuit breaker is tripped. ▶ • Check if timers have been set.
The unit does not receive the signal from the remote control.	▶ • Make sure the receiver is not obstructed. ▶ • Certain fluorescent lights may interfere with signal transmitter. Please consult authorized dealer.

FOR SEASONAL INSPECTION AFTER EXTENDED NON-USE

- Checking of remote control batteries.
- No obstruction at air inlet and air outlet vents.
- Use Auto OFF/ON button to select Cooling/Heating operation. After 15 minutes of operation, it is normal to have the following temperature difference between air inlet and air outlet vents:
Cooling: $\geq 8^{\circ}\text{C}$ Heating: $\geq 14^{\circ}\text{C}$

FOR EXTENDED NON-USE

- Activate Heat mode for 2~3 hours as an alternative to remove moisture left in the internal parts thoroughly to prevent mould growth.
- Turn off the power supply and unplug.
- Remove the remote control batteries.

NON SERVICEABLE CRITERIAS

TURN OFF POWER SUPPLY AND UNPLUG then please consult authorized dealer under the following conditions:

- Abnormal noise during operation.
- Water/foreign particles have entered the remote control.
- Water leaks from Indoor unit.
- Circuit breaker switches off frequently.
- Power cord becomes unnaturally warm.
- Switches or buttons are not functioning properly.

Information for Users on Collection and Disposal of Old Equipment and used Batteries



[Information on Disposal in other Countries outside the European Union]

These symbols are only valid in the European Union. If you wish to discard these items, please contact your local authorities or dealer and ask for the correct method of disposal.



Note for the battery symbol (bottom two symbol examples):

This symbol might be used in combination with a chemical symbol. In this case it complies with the requirement set by the Directive for the chemical involved.



Pb

Primary Battery

Attention:

Check the instructions of use of the product confirming if the polarities (+) and (-) are according to the indicated direction. Batteries can leak or explode if polarities were inverted, exposed to fire, disassembled or recharged.

Avoid mixing with other types of batteries or used batteries, carry or store them unattached, because it increases the risk of leaking.

Take out the batteries from the product if it were not being used, to avoid possible damage in case leak happens.

Batteries should be stored in dry and ventilated places.

In case leak happens to the battery, avoid touching it. Wash the affected part of the body with plenty water. If irritation occurs, look for medical aid.

Don't remove the wrapping of the battery.



PRECAUÇÕES DE SEGURANÇA

Para evitar lesões pessoais, lesões a outras pessoas, ou danos materiais, siga as seguintes informações. A utilização incorreta devido ao descumprimento das instruções pode resultar em ferimentos ou danos cuja gravidade é classificada da seguinte forma:



AVISO

Este símbolo indica perigo letal ou ferimento grave.



CUIDADO

Este símbolo indica perigo de ferimento ou danos materiais.

As instruções a seguir são classificadas com os seguintes símbolos:



Este símbolo indica uma ação **PROIBIDA**.



Este símbolo indica uma ação que é **OBRIGATÓRIA**.

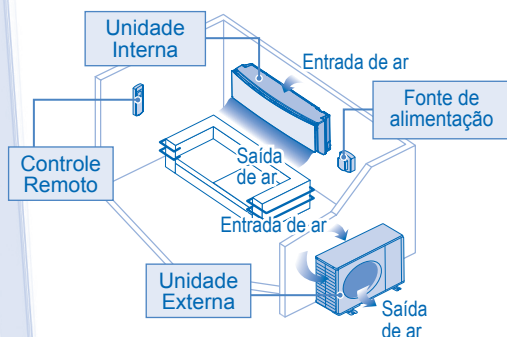

AVISO

UNIDADE INTERNA E UNIDADE EXTERNA



Este dispositivo não se destina ao uso por pessoas (incluindo crianças) com reduzidas capacidades físicas, sensoriais ou mentais, ou falta de experiência e conhecimento, exceto se tiverem supervisão ou instruções relacionadas com o uso do dispositivo por uma pessoa responsável pela sua segurança. As crianças devem ser supervisionadas para assegurar que não brinquem com o dispositivo.

Consulte um revendedor autorizado ou especialista para limpar as peças internas, reparar, instalar, remover e reinstalar a unidade. A instalação e manuseio incorretos causarão vazamento, choque elétrico ou fogo.

Confirme para o revendedor autorizado ou para o especialista a utilização do tipo de refrigerante especificado. O uso de um refrigerante diferente do tipo especificado pode causar danos ao produto, explosão, ferimentos, etc.



Não instale a unidade num ambiente potencialmente explosivo ou inflamável. A inobservância deste aviso poderá resultar num incêndio.

Não insira seus dedos ou outros objetos na unidade interna ou na unidade externa do condicionador de ar, as peças rotativas podem causar lesões.



Não toque na unidade externa durante trovoadas, pode causar choque elétrico.

Não se exponha diretamente ao ar frio por um longo período para evitar resfriamento excessivo.

Não se sente na unidade nem utilize-a como um degrau, você poderá cair acidentalmente.



CONTROLE REMOTO



Não deixe as crianças brincarem com o controle remoto para impedir que engulam acidentalmente as pilhas.

FUNÇÃO DE ALIMENTAÇÃO



Não use um cabo modificado, cabo de união, cabo de extensão ou cabo não especificado para evitar sobreaquecimento ou incêndio.



Para impedir sobreaquecimento, fogo ou choque elétrico:

- Não compartilhe a mesma tomada de alimentação com outro equipamento.
- Não opere com as mãos úmidas.
- Não dobre o cabo da fonte de alimentação.
- Não opere ou pare a unidade ao inserir ou retirar o plugue de alimentação.

**AVISO****FONTE DE ALIMENTAÇÃO**

Se o cabo de alimentação estiver danificado, terá de ser substituído pelo fabricante, oficina autorizada ou técnico qualificado para evitar situações de perigo.

Recomendamos a instalação de um Disjuntor de Fuga para Terra (DFT) ou Dispositivo de Proteção Diferencial Residual (DPDR) para evitar choque elétrico ou incêndio.

Para impedir sobreaquecimento, fogo ou choque elétrico:

- Insira adequadamente o plugue de alimentação.
- A poeira no plugue de alimentação deverá ser limpa periodicamente com um pano seco.

Para de utilizar o produto quando ocorrer alguma anormalidade/falha e desconecte o plugue de alimentação ou desligue o interruptor de alimentação e o disjuntor.

(Risco de fumaça/fogo/choque elétrico)

Exemplos de anormalidades/falhas

- O disjuntor cai frequentemente.
- É observado cheiro de queimado.
- É observado ruído anormal ou vibração da unidade.
- Goteja água da unidade interna.
- O cabo de alimentação ou o plugue se aquecem excessivamente.
- A velocidade do ventilador não pode ser controlada.
- A unidade pára de funcionar imediatamente, mesmo quando é ligado.
- O ventilador não pára, mesmo quando é desligado.

Entre em contato imediatamente com seu revendedor local para manutenção/conserto.



Este equipamento deve ter uma conexão terra para evitar choque elétrico ou incêndio.



Evite choque elétrico desligando a fonte de alimentação e desconectando o plugue quando:

- Antes da limpeza ou manutenção.
- Período prolongado sem uso.
- Trovoadas fortes e anormais.

**CUIDADO****UNIDADE INTERNA E UNIDADE EXTERNA**

Não lave a parte interna com água, benzeno, thinner ou pasta para limpeza, para evitar danos ou corrosão à unidade.

Não utilize-o para preservação de equipamentos de precisão, alimentos, animais, plantas, desenhos e fotografias ou outros objetos. Isto pode causar deterioração na qualidade, etc.

Não use nenhum produto combustível em frente da entrada do fluxo de ar, para evitar a propagação de incêndio.

Não exponha diretamente plantas ou animais de estimação ao fluxo de ar para evitar ferimentos, etc.

Não toque na rebarba de alumínio, as peças afiadas podem provocar lesões.



Não ligue a unidade interna quando encerar o assoalho. Depois de encerar, ventile a sala adequadamente antes de colocar a unidade para funcionar.

Não instale a unidade em áreas que contenham óleo ou fumaça para evitar danos à unidade.

Não desmonte a unidade para finalidades de limpeza para evitar ferimentos.

Para evitar ferimentos não coloque a unidade sobre mesas instáveis antes de instalá-la.

Não coloque vasos ou reservatórios de água sobre a unidade. Água pode entrar na unidade e reduzir a isolamento. Isso pode causar um choque elétrico.

Não abra a janela ou porta por um longo período de tempo durante a operação do modo COOL (FRIO).



Assegure-se de que o tubo de drenagem esteja conectado adequadamente e mantenha a saída de drenagem em canaletas, reservatórios ou que não fique imersa em água para evitar vazamento de água.

Após longo período de utilização ou utilização com qualquer equipamento combustível, areje regularmente a sala.

Depois de um período prolongado de uso, certifique-se de que o suporte da instalação não esteja deteriorado para evitar a queda da unidade.

CONTROLE REMOTO

Não utilize pilhas recarregáveis (Ni-Cd). Pode danificar o controle remoto.



Para impedir o mau funcionamento ou danos do controle remoto:

- Remova as pilhas da unidade se não pretender utilizar durante um período de tempo prolongado.
- Pilhas novas do mesmo tipo devem ser inseridas seguindo a polaridade determinada.

FONTE DE ALIMENTAÇÃO

Não puxe o cabo para desconectar o plugue para evitar choque elétrico.

CONTROLE REMOTO

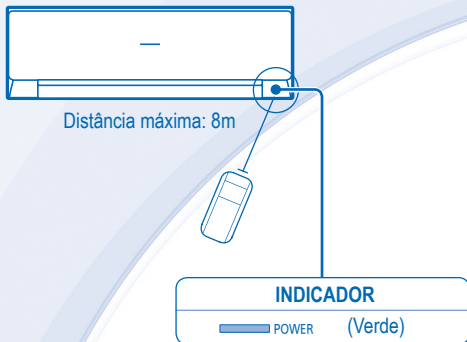

Pressione o botão do controle remoto

1 PARA LIGAR OU DESLIGAR (ON/OFF) A UNIDADE



- Por favor preste atenção à indicação de desligado (OFF) no visor do controle remoto, para evitar que a unidade inicie/pare indevidamente.

2 PARA CONFIGURAR A TEMPERATURA

- A faixa de temperatura para seleção é de 16°C a 30°C.
- Temperatura recomendada para economia de energia:
Modo HEAT: 20°C ~ 24°C.
Modo de RESFRIAMENTO: 26°C ~ 28°C.

3 PARA SELECIONAR O MODO DE OPERAÇÃO

Modo AUTOMÁTICO - Para sua conveniência

- A unidade seleciona o modo de operação de acordo com a definição da temperatura externa e da temperatura ambiente.
- O modo de operação é selecionado novamente a cada 30 minutos. Durante a seleção do modo de operação, o indicador de alimentação pisca.

Modo HEAT - Para desfrutar do ar morno

- A unidade demora algum tempo a aquecer. O indicador da alimentação pisca durante este arranque.

Modo de RESFRIAMENTO - Para desfrutar de ar fresco

- Utilize cortinas para evitar a luz solar e o calor externo, para reduzir o consumo de energia durante o modo frio.

4 PARA SELECIONAR A VELOCIDADE DO VENTILADOR (3 OPÇÕES)



- Para AUTO, a velocidade do ventilador interna é ajustada automaticamente de acordo com o modo de operação.

5 PARA AJUSTAR A DIREÇÃO DO FLUXO DE AR VERTICAL (5 OPÇÕES)





- Mantém a ventilação da sala.
- Na configuração AUTO, as aletas oscilam automaticamente para cima e para baixo.
- No modo "HEAT" (Aquecimento), se "AUTO" (Automático) estiver definido, a aleta horizontal fica fixa numa posição pré-determinada.

6 COMO CONFIGURAR O TEMPORIZADOR

- Para ligar a unidade em um horário predefinido, configure o temporizador com a unidade desligada.
- Para desligar a unidade em um horário predefinido, configure o temporizador com a unidade ligada.

Pressione duas vezes → Pressione repetidamente para definir o horário desejado

TIMER 0 HR → 1 HR → 2 HR → ... → 12 HR

- Assim que o temporizador estiver ajustado, será exibida a indicação TIMER no display do controle remoto.
- Para verificar o tempo restante antes do temporizador atuar, pressione .
- Para cancelar o temporizador, pressione  uma vez e, em seguida, pressione novamente e mantenha pressionado por 3 s.
- O temporizador também será cancelado quando você pressionar  ou quando ocorrer uma falha na alimentação.
- Essa configuração é válida apenas para uma única operação, e será necessário ajustar novamente o temporizador a cada vez que você precisar dele.

Visor do Controle Remoto

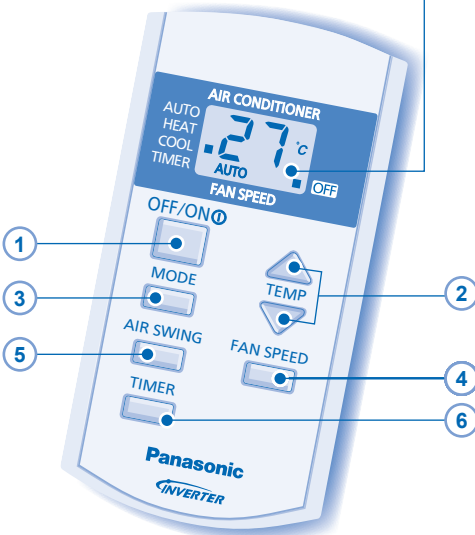

UNIDADE INTERNA



CUIDADO

- Desligue a fonte de alimentação e desconecte-a antes da limpeza.
- Não toque nas aletas de alumínio, a parte fina pode causar ferimentos.

INSTRUÇÕES DE LIMPEZA

- Não utilize gasolina, diluente, nem pó de limpeza abrasivo.
- Utilize apenas sabão neutro ou detergente de uso doméstico neutro.
- Não utilize água com uma temperatura superior a 40°C.

SUGESTÃO

- Deve limpar a unidade regularmente para assegurar o seu melhor desempenho. A unidade suja pode provocar avaria e poderá indicar o código de erro "H99". Consulte o revendedor autorizado.

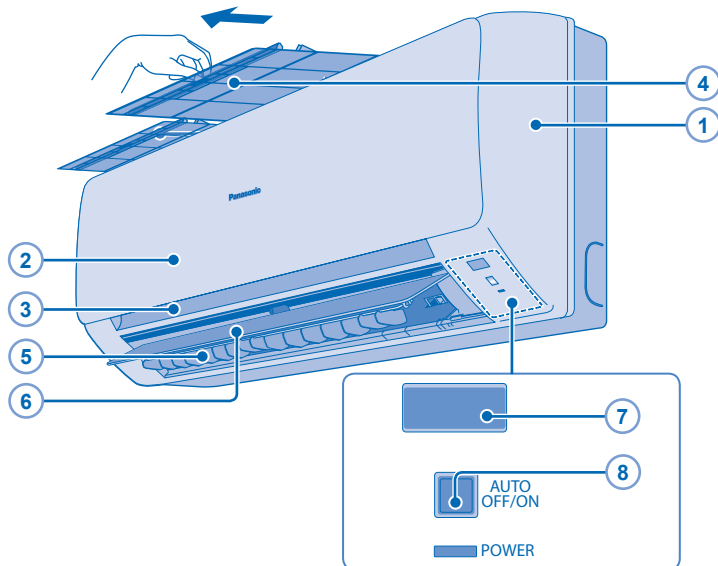

1 UNIDADE INTERNA

- Limpe cuidadosamente a unidade com um pano macio e seco.

2 PAINEL FIXO

- Não pode ser removido.

3 FILTRO FIXO

- Não pode ser removido.
- Esfregue com cuidado utilizando um pano úmido e macio.

4 FILTROS DE AR

- A limpeza dos filtros deve ser feita a cada duas semanas.
- Lave/enxágue os filtros cuidadosamente com água para evitar a ocorrência de danos na superfície do filtro.
- Seque os filtros cuidadosamente à sombra, longe de chamas ou da luz solar direta.
- Substitua os filtros danificados.

5 DIFUSOR DA DIREÇÃO DO FLUXO DE AR HORIZONTAL

- Ajustável manualmente.



6 DIFUSOR DA DIREÇÃO DO FLUXO DE AR VERTICAL

- Não ajustável manualmente.

7 RECEPTOR DO CONTROLE REMOTO

8 BOTÃO AUTO OFF/ON

- Utilizado quando o controle remoto não pode ser encontrado ou que não esteja funcionando.

Ação	Modo
Pressione uma vez.	Automático
Pressione sem soltar até ouvir 1 sinal sonoro e, em seguida, solte.	Resfriamento
Pressione sem soltar até ouvir 1 sinal sonoro e, em seguida, solte. Pressione novamente até ouvir 2 sinais sonoros e, em seguida, libere.	Aquecimento
Pressione o botão para desligar.	

SOLUÇÃO DE PROBLEMAS

Os seguintes sintomas não indicam uma avaria do aparelho.

SINTOMA	CAUSA
Sai névoa da unidade interna.	▶ • Efeito de condensação devido ao processo de resfriamento.
Ouve-se o fluxo de água quando a unidade está funcionando.	▶ • Fluxo do líquido de refrigeração no interior da unidade.
A sala tem um odor estranho.	▶ • Pode ser devido a um odor de umidade produzida pela parede, tapete, mobília ou vestuário.
O ventilador interno pára ocasionalmente quando o modo de velocidade automática do ventilador está programado.	▶ • Isto ajuda a remover os odores do ambiente.
O funcionamento é retardado durante alguns minutos após religar.	▶ • O atraso é um mecanismo de proteção da unidade do compressor.
A unidade externa produz água/vapor.	▶ • Existe condensação ou evaporação nos tubos.
O ventilador interno pisca durante a operação de aquecimento.	▶ • Evitar efeito de resfriamento não pretendido.
Estalos durante o funcionamento.	▶ • Mudanças de temperatura causam a dilatação/contração da unidade.

Antes de chamar a assistência técnica, verifique o seguinte.

SINTOMA	VERIFICAR
A operação de aquecimento/resfriamento não está funcionando eficientemente.	▶ • Configure a temperatura corretamente. • Feche todas as portas e janelas. • Limpe ou substitua os filtros. • Retire qualquer obstrução que se encontra na entrada do ar e nas aberturas de saída do ar.
Ruído durante o funcionamento.	▶ • Certifique-se de que a unidade não foi instalada inclinada. • Insira adequadamente o filtro de ar.
O controle remoto não funciona. (O visor está escuro ou o sinal de transmissão está fraco.)	▶ • Introduza as pilhas devidamente. • Substitua as pilhas gastas.
A unidade não funciona.	▶ • Verifique se o disjuntor desarmou. • Verifique se o temporizador foi configurado.
A unidade não recebe o sinal do controle remoto.	▶ • Certifique-se de que o receptor não está obstruído. • Algumas luzes fluorescentes podem interferir no transmissor de sinal. Consulte a oficina autorizada.

INSPEÇÃO SAZONAL QUANDO O PRODUTO NÃO É UTILIZADO POR UM LONGO PERÍODO

- Verifique as pilhas do controle remoto.
- Os orifícios de entrada e saída devem estar desobstruídos.
- Use o botão Auto OFF/ON para selecionar a operação de resfriamento/aquecimento. Após 15 minutos de funcionamento, é normal que se verifique a diferença de temperatura entre os orifícios de entrada e saída:
Resfriamento: $\geq 8^{\circ}\text{C}$ Aquecimento: $\geq 14^{\circ}\text{C}$

PREPARO DA UNIDADE PARA FICAR LONGO PERÍODO SEM UTILIZAÇÃO

- Ative o Modo de Aquecimento durante 2~3 horas como uma alternativa para remover a fundo poeira deixada nas partes internas para prevenir o aparecimento de bolor.
- Desligue a fonte de alimentação e desconecte.
- Remova as pilhas do controle remoto.

SITUAÇÕES QUE NÃO DEPENDEM DO PRODUTO

DESLIGUE A FONTE DE ALIMENTAÇÃO E DESCONECTE-A DO PLUGUE e, em seguida, consulte o revendedor autorizado sob as condições a seguir:

- Ruído anormal durante o funcionamento.
- Água/partículas estranhas entraram no controle remoto.
- Vazamento de água da unidade interna.
- Os interruptores do disjuntor desligam-se frequentemente.
- O cabo de força aquece de forma anormal.
- Os interruptores ou botões não estão funcionando devidamente.

Informações para Usuários referentes ao Recolhimento e Descarte de Equipamentos Antigos e Baterias



[Informação sobre ao descarte em outros países fora da União Europeia]

Estes símbolos são válidos, apenas, na União Europeia. Se pretender descartar este produto contacte, por favor, as autoridades locais responsáveis pelo recolhimento de resíduos ou o ponto de venda onde o produto foi adquirido e solicite informação sobre o método de descarte correto.



Nota para os símbolos de baterias (dois exemplos de símbolos):

Este símbolo pode ser utilizado com um símbolo químico. Neste caso, terá de proceder em conformidade com o estabelecido da Norma local referente aos produtos químicos utilizados.



Pb

Pilha Primária

Atenção:

Verifique as instruções de uso do aparelho certificando-se de que as polaridades (+) e (-) estão no sentido indicado. As pilhas poderão vaziar ou explodir se as polaridades forem invertidas, expostas ao fogo, desmontadas ou recarregadas.

Evite misturar com pilhas de outro tipo ou com pilhas usadas, transportá-las ou armazená-las soltas, pois aumenta o risco de vazamento.

Retire as pilhas caso o aparelho não esteja sendo utilizado, para evitar possíveis danos na eventualidade de ocorrer vazamento.

As pilhas devem ser armazenadas em local seco e ventilado.

No caso de vazamento da pilha, evite o contato com a mesma. Lave qualquer parte do corpo afetado com água abundante. Ocorrendo irritação, procure auxílio médico.

Não remova o invólucro da pilha.

“Após o uso, as pilhas e/ou baterias poderão ser entregues ao estabelecimento comercial ou rede de assistência técnica autorizada”.



QUICK GUIDE/GUIA RÁPIDO

Remote Control Preparation • Preparação Do Controle Remoto

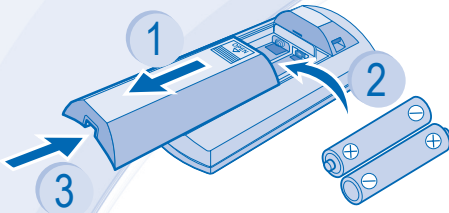

- 1 Pull out • Retire
- 2 Insert AAA or R03 batteries (can be used ~ 1 year) • Introduza pilhas AAA ou R03 (pode ser utilizado aprox. 1 ano)
- 3 Close the cover • Feche a tampa

1

OFF/ON

Start/stop the operation.
Liga/Desliga a unidade.

2

MODE



Select the desired mode.
Selecione o modo de funcionamento desejado.

3

TEMP

Select the desired temperature.
Programa a temperatura desejada.

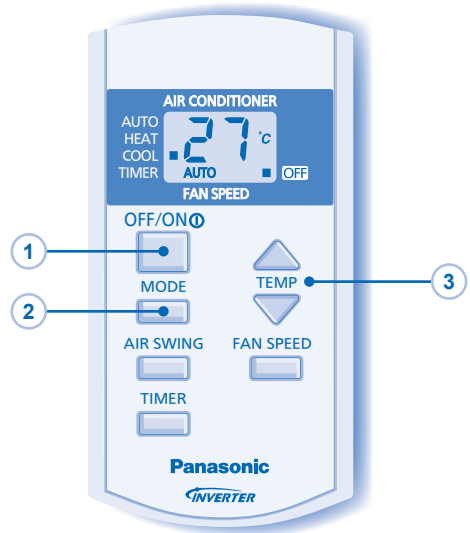

Panasonic Corporation
Website: <http://panasonic.net/>