



LCD TV

LW29A13W

LW40A13W

Руководство пользователя

Перед началом эксплуатации устройства
внимательно прочитайте настоящее руководство и
сохраните его для будущего использования.

**ЭКРАННЫЕ МЕНЮ ДИСПЛЕЙ ПК
КАРТИНКА В КАРТИНКЕ (PIP)
ДВОЙНАЯ КАРТИНКА (PBR)
ТЕЛТЕКСТ**



Русский-2

Правила техники безопасности

На рисунках представлены меры предосторожности, которые следует принять при эксплуатации телевизора.

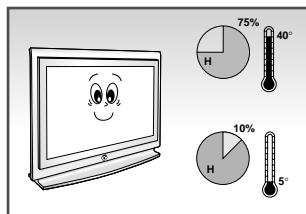

Не подвергайте телевизор воздействию высокой температуры или влажности.

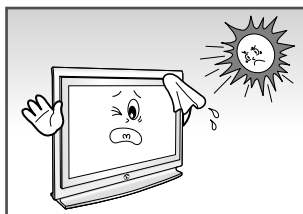

Не допускайте воздействия на телевизор прямого солнечного света.

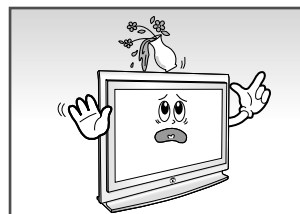

Не допускайте попадания жидкости на корпус телевизора.

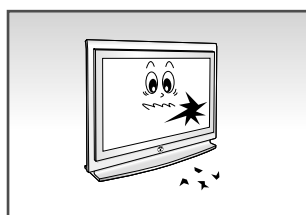

Если телевизор поврежден, не пытайтесь отремонтировать его самостоятельно. Обратитесь к квалифицированным специалистам.

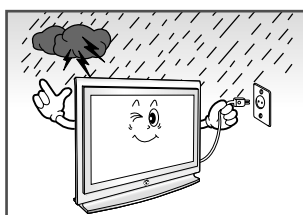

Во время грозы (особенно при наличии близких разрядов молний) отсоединяйте шнур питания телевизора от сетевой розетки и антенный шнур - от антенного входа.

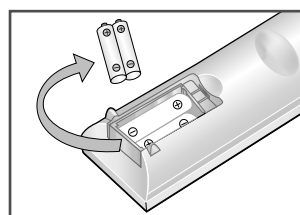

Если пульт дистанционного управления (ДУ) не используется в течение длительного времени, извлеките батареи питания пульта ДУ и поместите их в прохладное сухое место.

ЭТО УСТРОЙСТВО НЕ ПРЕДНАЗНАЧЕНО ДЛЯ ИСПОЛЬЗОВАНИЯ В ПРОИЗВОДСТВЕННОЙ СРЕДЕ

Внимание

ВНИМАНИЕ

ВЫСОКОЕ НАПРЯЖЕНИЕ
НЕ ОТКРЫВАТЬ

ВНИМАНИЕ : ВО ИЗБЕЖАНИЕ ПОРАЖЕНИЯ ЭЛЕКТРИЧЕСКИМ ТОКОМ НЕ ОТКРЫВАЙТЕ ЗАДНЮЮ КРЫШКУ УСТРОЙСТВА. ВНУТРИ КОРПУСА ОТСУТСТВУЮТ КОМПОНЕНТЫ, ПОДЛЕЖАЩИЕ ОБСЛУЖИВАНИЮ ПОЛЬЗОВАТЕЛЕМ. ОБСЛУЖИВАНИЕ ДОЛЖНО ВЫПОЛНЯТЬСЯ ТОЛЬКО КВАЛИФИЦИРОВАННЫМИ СПЕЦИАЛИСТАМИ.

Изображение молнии в треугольнике является предупреждающим знаком, который указывает на наличие внутри корпуса компонентов, находящихся под высоким напряжением.

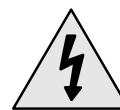

Восклицательным знаком в треугольнике помечена важная информация, относящаяся к данному изделию.



ПРЕДУПРЕЖДЕНИЕ : ВО ИЗБЕЖАНИЕ ПОЖАРА ИЛИ ПОРАЖЕНИЯ ЭЛЕКТРИЧЕСКИМ ТОКОМ НЕ ДОПУСКАЙТЕ ПОПАДАНИЯ УСТРОЙСТВА ПОД ДОЖДЬ ИЛИ ПРОНИКНОВЕНИЯ ВЛАГИ.

Напряжение питания указано на задней панели телевизора, частота сети 50 или 60 Гц .

Содержание

◆ ВВЕДЕНИЕ	
■ Правила техники безопасности	3
■ Внимание.....	3
◆ ПОДКЛЮЧЕНИЕ И ПОДГОТОВКА ТЕЛЕВИЗОРА К РАБОТЕ	
■ Панель управления	6
■ Соединительная панель	7
- Подключение к эфирной или кабельной телевизионной сети	8
- Подключение внешних аудио/видео устройств	8
- Подключение видеоприставки, видеомагнитофона или системы DVD...	8
- Подключение компьютера	8
- Вывод звука на внешние устройства	8
- Подключение внешних цифровых аудио- устройств	9
- Подключение динамиков.....	9
■ Просмотр изображений, сигнал которых поступает от внешних источников ..	9
■ Пульт дистанционного управления (все функции, кроме телетекста).....	10
■ Пульт дистанционного управления (функции телетекста).....	11
■ Установка элементов питания в пульт дистанционного управления.....	12
■ Включение и выключение питания.....	12
■ Ознакомление с пультом дистанционного управления.....	13
■ Выбор языка	14
◆ НАСТРОЙКА КАНАЛОВ	
■ Автоматическое сохранение каналов	15
■ Сохранение каналов вручную	16
■ Присвоение каналам названий	18
■ Пропуск ненужных каналов	19
■ Точная настройка на принимаемый сигнал канала.....	19
■ Сортировка сохраненных каналов.....	20
◆ ИСПОЛЬЗОВАНИЕ РАЗЛИЧНЫХ ФУНКЦИЙ	
■ Изменение стандарта изображения.....	21
■ Настройка параметров изображения.....	21
■ Выбор формата изображения.....	22
■ Режим стоп-кадра	22
■ Изменение стандарта звука	23
■ Настройка параметров звука	23
■ Система объемного звука Dolby (LW29A13W)	24
■ Включение и выключение встроенных вуферов (LW29A13W)	24

Содержание

◆ ИСПОЛЬЗОВАНИЕ РАЗЛИЧНЫХ ФУНКЦИЙ	
■ Настройка параметров воспроизведения звука от внешних цифровых источников (LW40A13W)	25
■ Настройка системы Dolby Digital (LW40A13W)	26
■ Настройка системы Dolby Pro-Logic (LW40A13W)	27
■ Выбор режима звука	28
■ Просмотр изображений в режиме Картинка в картинке(PIP)	29
■ Выбор таймера сна	31
■ Установка и отображение текущего времени	32
■ Автоматическое включение и выключение телевизора.....	33
■ Функция DNIe(Digital Natural Image engine)	34
◆ ИСПОЛЬЗОВАНИЕ ФУНКЦИЙ РАБОТЫ С ПК	
■ Установка программного обеспечения компьютера (в среде Widows 2000 или XP)	35
■ Регулировка контрастности и яркости	36
■ Выбор размера изображения	36
■ Настройка качества изображения.....	37
■ Изменение позиции изображения	37
■ Настройка цвета	38
■ Установка исходных параметров изображения	39
■ Автоматическая настройка экрана ПК	39
◆ ИСПОЛЬЗОВАНИЕ ФУНКЦИИ ТЕЛТЕКСТА	
■ Функция телетекста	40
■ Отображение информации телетекста.....	41
■ Выбор вариантов отображения	41
■ Выбор страницы телетекста	42
◆ РЕКОМЕНДАЦИИ ПО ЭКСПЛУАТАЦИИ ТЕЛЕВИЗОРА	
■ Поиск неисправностей: Прежде, чем обратиться в службу технической поддержки	43
■ Функция энергосбережения (PowerSaver).....	44
■ Технические характеристики и требования к условиям эксплуатации.....	45
■ Режимы отображения.....	46

Условные обозначения



Нажмите



Важная информация



Примечание

Панель управления

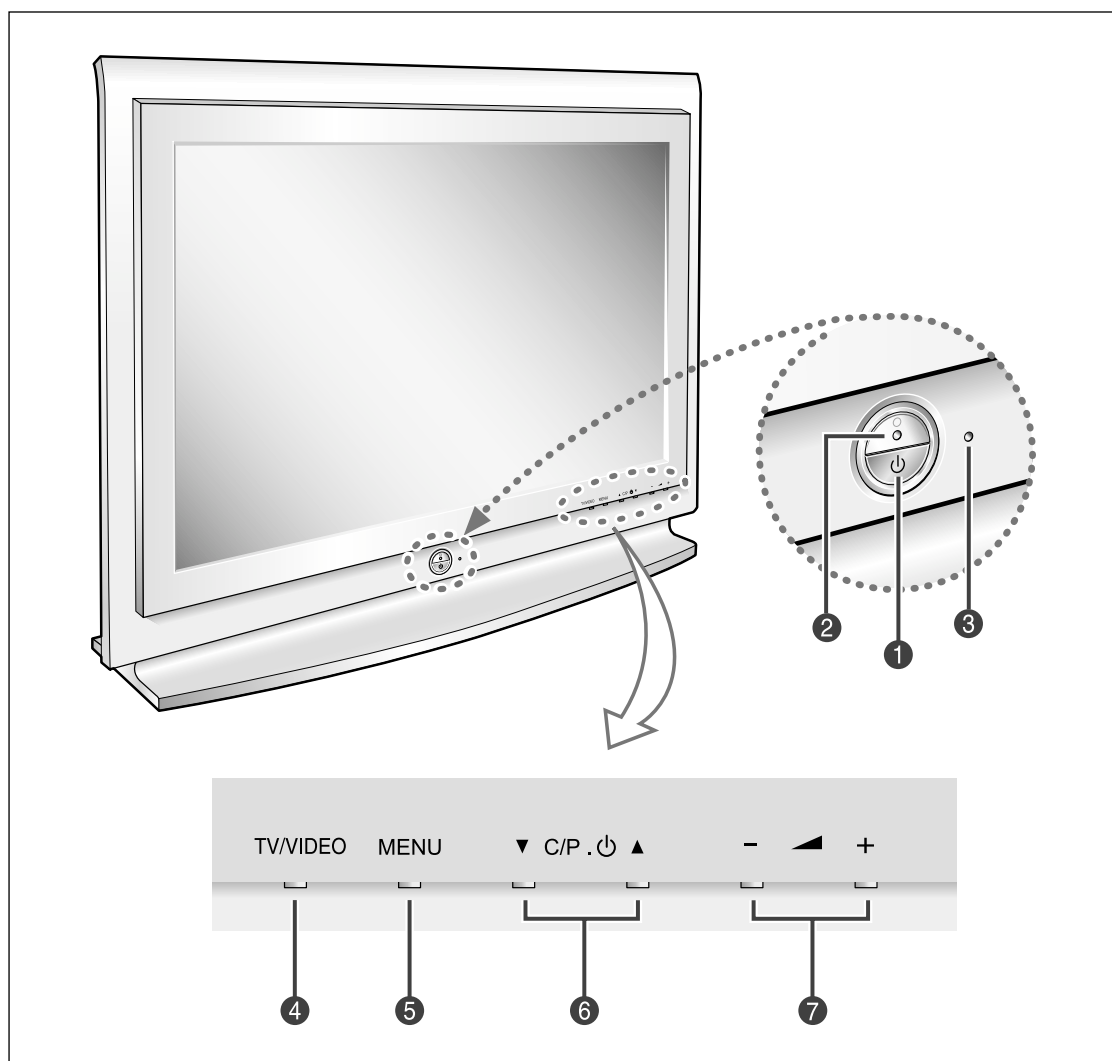

- 1** ⏻ (Выключатель питания)
Включение/выключение телевизора.
- 2** Индикатор питания
- 3** Датчик пульта дистанционного управления
- 4** TV/VIDEO
Отображение меню всех доступных источников внешнего сигнала (TV, VIDEO, S-VIDEO, EXT1, EXT2, PC Analog, PC Digital).
- 5** MENU
Открытие экранного меню (OSD) и выбор функций.
- 6** ▼ C/P . ⏻ ▲
Перемещение вверх или вниз по экранному меню. Увеличение или уменьшение номера канала. Включение ТВ, находящегося в режиме ожидания.
- 7** - ▲ +
Перемещение вверх или вниз по экранному меню. Увеличение или уменьшение громкости или значения выбранной функции.

Соединительная панель

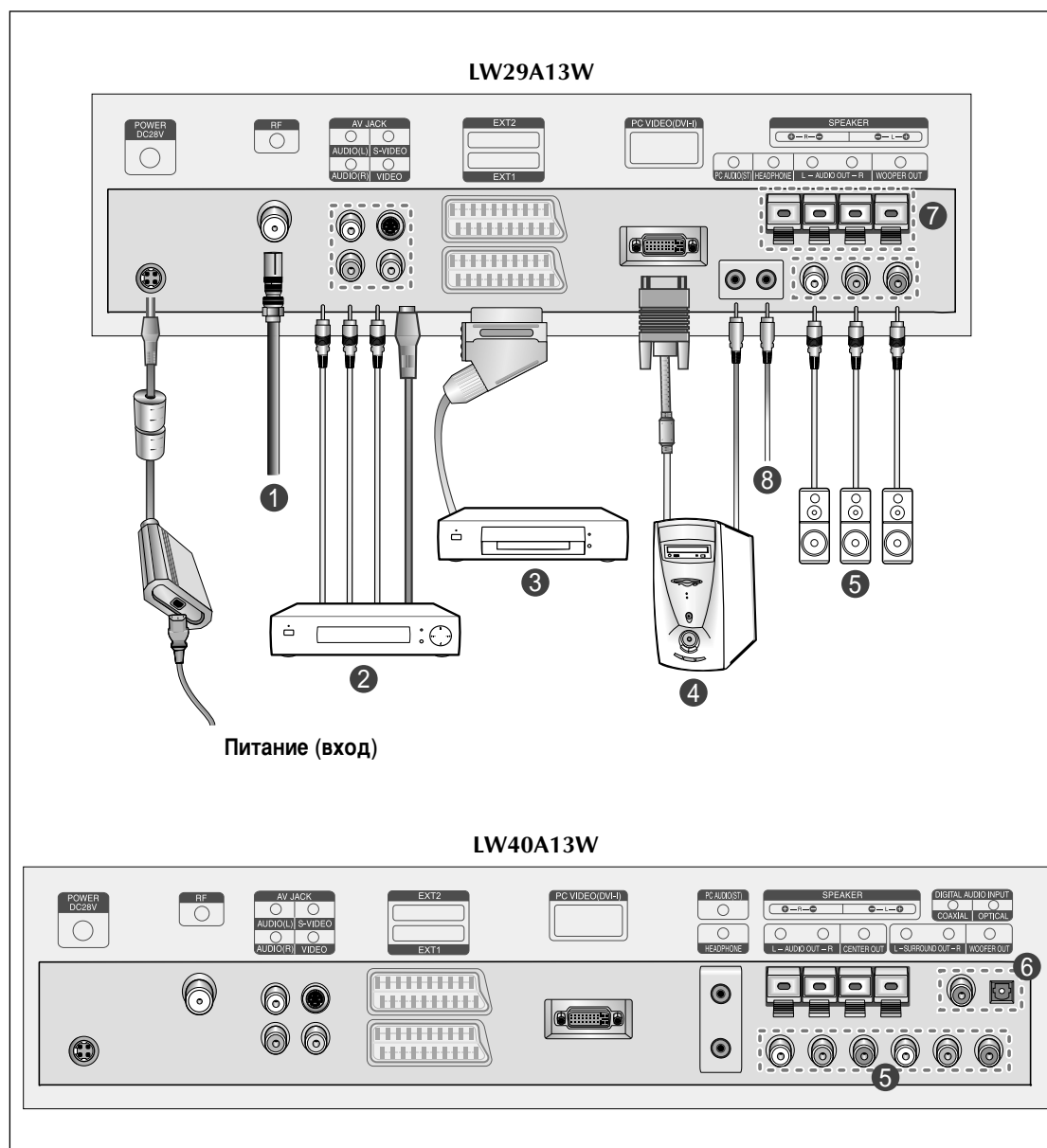

☞ При подключении к телевизору аудио- или видеосистемы убедитесь, что все эти устройства выключены. Для получения подробных инструкций по подключению внешних устройств и мерам предосторожности обратитесь к документации, поставляемой вместе с соответствующим оборудованием.

Соединительная панель

1 Подключение к эфирной или кабельной телевизионной сети

Для просмотра телевизионных каналов необходимо, чтобы сигнал принимался телевизором от одного из следующих источников :

- Внешняя антенна
- Кабельная телевизионная сеть
- Спутниковая сеть

2 Подключение внешних аудио/видео устройств

- Подключите кабель RCA или S-VIDEO к соответствующему внешнему аудио/видео устройству, например, к видеомаягнитофону, системе DVD или видеокамере.
- Подключите аудио кабели RCA к разъемам "AUDIO(L)" и "AUDIO(R)" на задней панели телевизора, а другие концы кабелей подключите к соответствующим аудиовыходам на аудио/видео устройстве.
- Наушники могут быть подключены к специальному выходу для наушников, расположенному на задней панели телевизора и обозначенному как (8). При подключенных наушниках встроенные динамики отключены.

3 Подключение видеоприставки, видеомаягнитофона или системы DVD

- Подключите кабель EXT для видеоприставки, видеомаягнитофона или си. стемы DVD к разъему EXT видеоприставки, видеомаягнитофона или системы DVD.
- Если вы хотите подключить видеоприставку и видеомаягнитофон (или DVD) одновременно, следует подключить видеоприставку к видеомаягнитофону (или DVD), а видеомаягнитофон (или DVD) подключить к телевизору.

4 Подключение компьютера

- Подключите разъем DVI к разъему видеокарты компьютера.
- Соедините с помощью стереофонического кабеля разъем "PC AUDIO(ST)", расположенный на задней панели телевизора, и аудиовыход звуковой платы компьютера.

➤ Разъем DVI

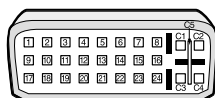

Вывод	Описание	Вывод	Описание
1	Rx 2-	16	Выходной сигнал
2	Rx 2+	17	Rx 0-
3	Земля	18	Rx 0+
4	Не используется	19	Земля
5	Не используется	20	Не используется
6	Тактовый сигнал DDC (SCL)	21	Не используется
7	Данные DDC (SDA)	22	Земля
8	Аналоговая кадровая синхронизация	23	Rx C-
9	Rx 1-	24	Rx C+
10	Rx 1+	25(C3)	Аналоговый (Синий)
11	Земля	26(C5)	Земля (Аналоговая)
12	Не используется	27(C4)	Аналоговая строчная синхронизация
13	Не используется	28(C2)	Аналоговый (Зеленый)
14	Входное напряжение DDC (+5 V)	29(C5)	Земля (Аналоговая)
15	Разделитель	30(C1)	Аналоговый (Красный)

5 Вывод звука на внешние устройства

Подключите аудио кабели RCA к аудиосистеме или внешнему усилителю.

Соединительная панель

6 Подключение внешних цифровых аудио-устройств

Подключите аудио кабели RCA к оборудованию, имеющему выходы цифрового звукового сигнала.

7 Подключение внешних динамиков (в зависимости от модели)

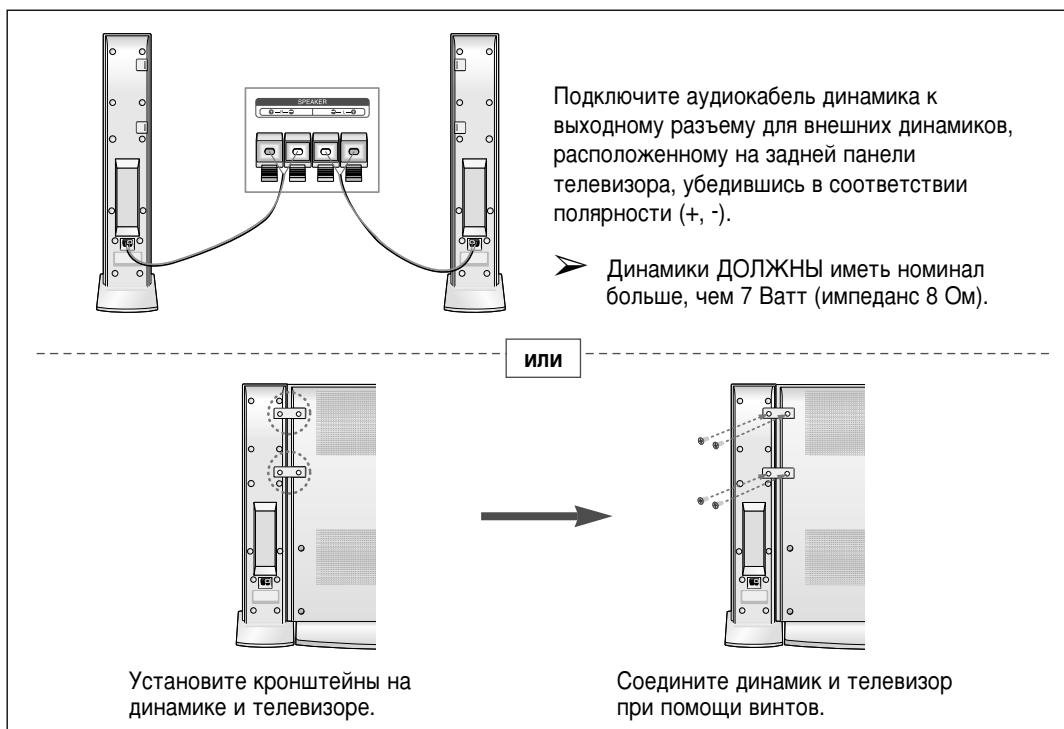

Просмотр изображений, сигнал которых поступает от внешних источников

После подключения различных внешних аудио- и видео систем вы можете просматривать изображения, сигнал которых поступает от подключенных источников, выбрав соответствующий вход.

- 1 Убедитесь, что все внешние устройства правильно подключены (подробнее см. на стр. 8 и 9).
- 2 Включите телевизор и, если необходимо, нажмите несколько раз кнопку **VIDEO**. Источники входного сигнала будут отображаться в следующем порядке :
TV - VIDEO - S-VIDEO - Ext1 - Ext2 - PC Analog - PC Digital.

➤ Для возвращения к просмотру телепрограмм нажмите кнопку TV.

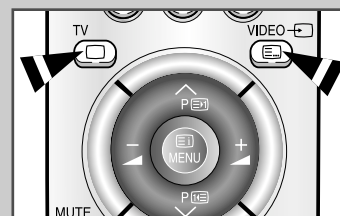

Русский-9

Пульт дистанционного управления (все функции, кроме телетекста)

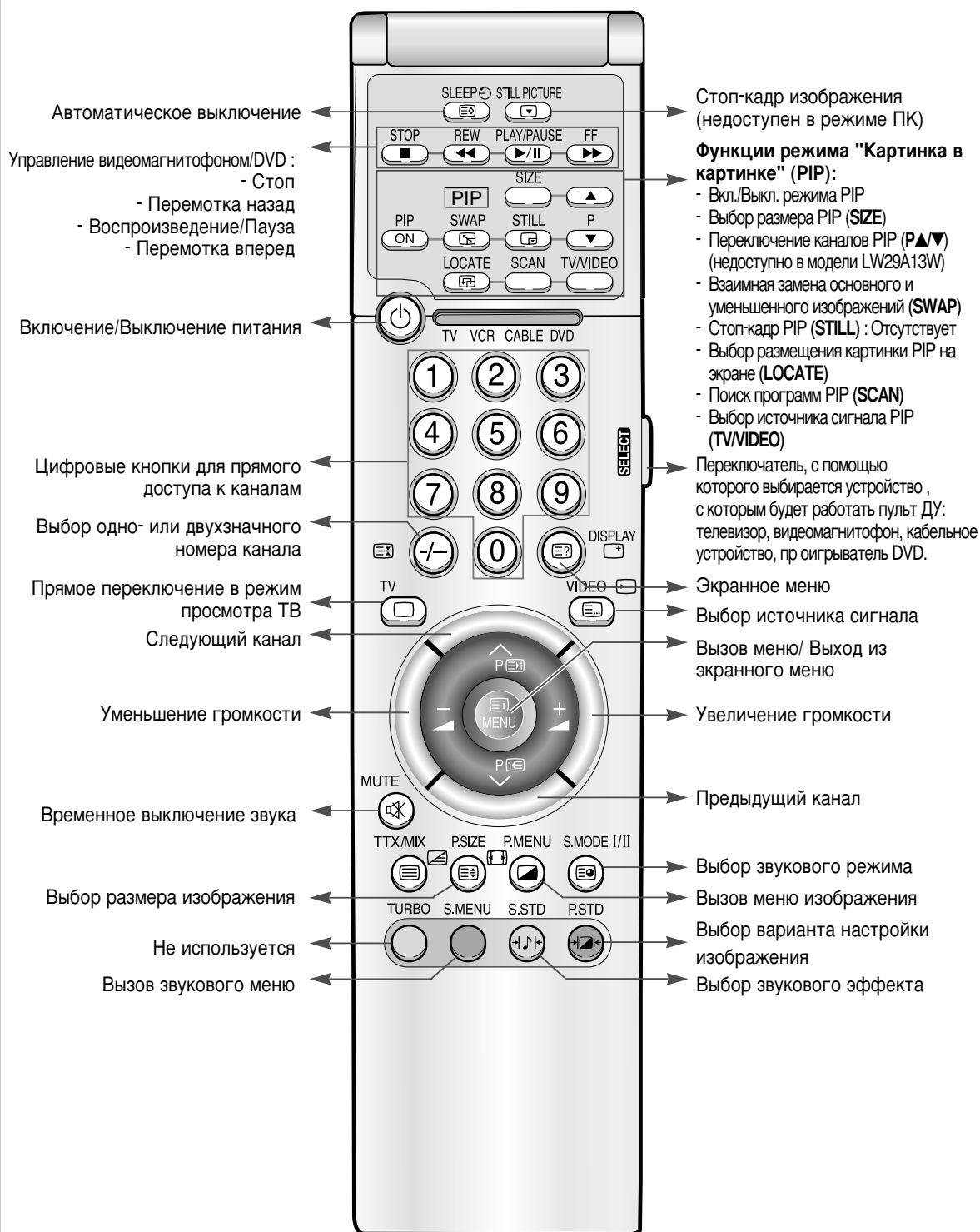

➤ На качество работы пульта дистанционного управления может повлиять яркий свет.

Пульт дистанционного управления (функции телетекста)

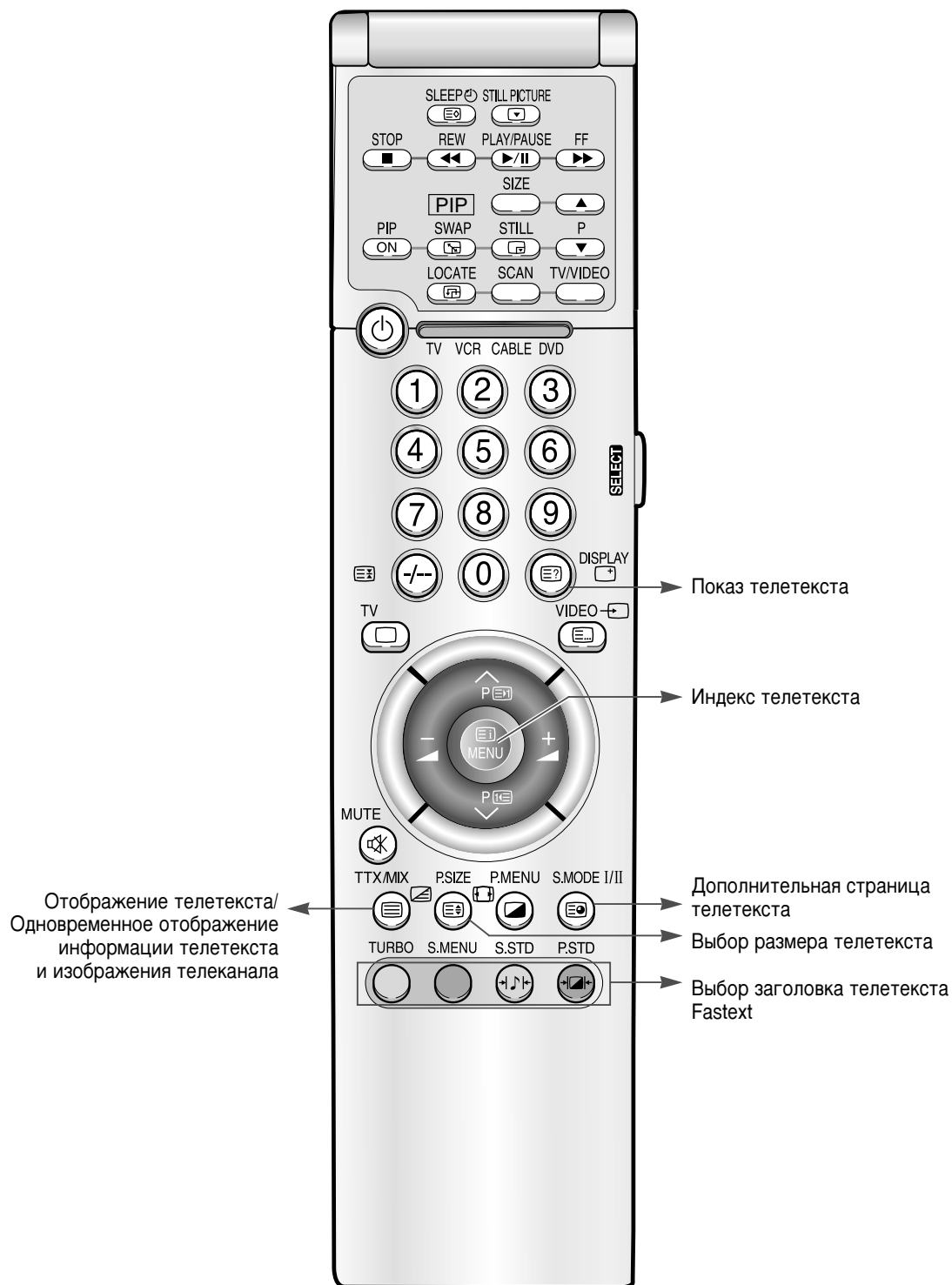

Установка элементов питания в пульт дистанционного управления

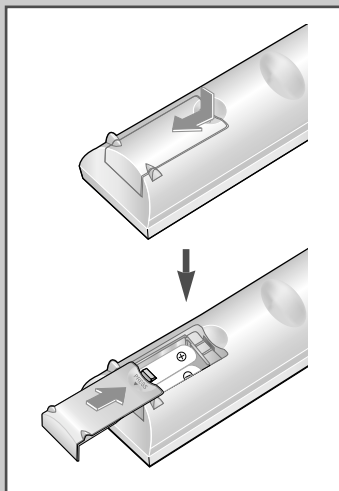

Необходимо выполнять установку или замену элементов питания в пульте ДУ в следующих случаях :

- ◆ После покупки телевизора
- ◆ В случае нарушения нормальной работы пульта дистанционного управления

- 1 Снимите крышку, которая находится на задней панели пульта ДУ, нажав на нее в месте, обозначенном соответствующим символом, и выдвинув ее в указанном направлении.
- 2 Вставьте два элемента питания R03, UM4, "AAA" 1.5В (или аналогичные), соблюдая полярность:
 - ◆ Знак + на элементе питания должен соответствовать знаку + на пульте ДУ
 - ◆ Знак - на элементе питания должен соответствовать знаку - на пульте ДУ
- 3 Установите крышку на место, вставив ее в соответствующие пазы в корпусе пульта ДУ и вдвинув до упора.

➤ Не используйте одновременно элементы питания разных типов (например, щелочные и магниевые).

Включение и выключение питания

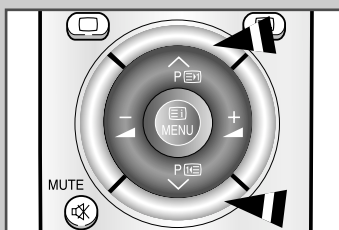
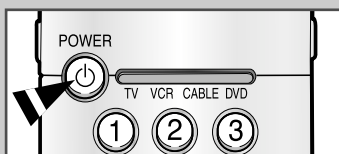

Шнур питания подсоединен к задней панели телевизора.

➤ Если телевизор куплен в Великобритании, обратитесь к странице 45 за дальнейшими инструкциями по подключению питания.

- 1 Вставьте шнур питания в соответствующую розетку.
Результат: На передней панели телевизора загорится зеленый индикатор режима ожидания.
- 2 Нажмите кнопку **POWER** (⏻) или кнопку переключения каналов (P/V/C/P/A).
Результат: Экран включится, и зеленый индикатор режима ожидания на передней панели погаснет.

Для уменьшения количества энергии, потребляемой телевизором, вы можете перевести телевизор в режим ожидания. Имеет смысл использовать режим ожидания, если требуется прервать просмотр на небольшое время (например, на время обеда).

- 1 Нажмите кнопку **POWER** (⏻).
Результат: Экран погаснет, и на передней панели телевизора загорится зеленый индикатор режима ожидания.
- 2 Чтобы снова включить телевизор, просто нажмите кнопку **POWER** (⏻) еще раз.







➤ Не оставляйте телевизор в режиме ожидания надолго (например, когда вы уезжаете в отпуск). В подобных случаях выключайте телевизор, вынимая шнур питания из розетки и отсоединяя антенный кабель от телевизора.

Ознакомление с пультом дистанционного управления

Наиболее часто пульт дистанционного управления используется для:

- ◆ Переключения каналов и регулировки громкости
- ◆ Настройки параметров телевизора при помощи системы экранных меню

В приведенной ниже таблице указаны наиболее часто используемые кнопки и их функции.

Кнопка	Функция при просмотре	Функция при работе с меню
	Используется для выбора следующего сохраненного канала.	Используется для выбора предыдущего пункта меню.
	Используется для выбора предыдущего сохраненного канала.	Используется для выбора следующего пункта меню.
0 до 9	Используются для выбора соответствующих каналов.	
-/--	Используется для выбора канала, имеющего номер 10 или больший. Нажмите эту кнопку, после чего отобразится символ "--". Введите двухзначный номер канала.	
	Используется для уменьшения громкости звука.	Используется для... <ul style="list-style-type: none"> ◆ Отображения подменю, содержащих дополнительные пункты для текущего пункта меню. ◆ Поиска каналов вручную в прямом порядке. ◆ Уменьшения значений параметров в меню.
	Используется для увеличения громкости звука.	Используется для... <ul style="list-style-type: none"> ◆ Отображения подменю, содержащих дополнительные пункты для текущего пункта меню. ◆ Поиска каналов вручную в обратном порядке. ◆ Увеличения значений параметров в меню.
MUTE	Используется для временного выключения звука. ➤ Чтобы снова включить звук, нажмите эту кнопку еще раз или нажмите одну из кнопок  - или  +.	
MENU	Используется для вызова системы экранных меню.	Используется для возвращения в предыдущее меню или режим нормального просмотра.



Выбор языка

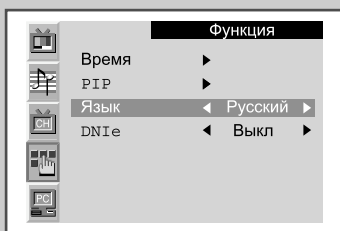
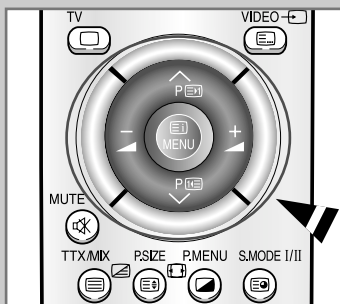

Когда вы в первый раз включаете телевизор, необходимо выбрать язык, который будет использоваться при отображении названий меню, пунктов меню и другой информации.

- 1 Нажмите кнопку **MENU**.
Результат: Отобразится главное меню.
- 2 Выберите пункт **Function** (Функция), нажимая кнопку **P∨** или **P∧**.
Результат: Отобразятся пункты меню **Function** (Функция).
- 3 Нажмите кнопку **◀- или ▶+**.
- 4 Выберите пункт **Language** (Язык), нажимая кнопку **P∨** или **P∧**.
- 5 Нажимая кнопку **◀- или ▶+**, выберите требуемый язык.
- 6 После того, как вы выбрали язык, нажмите кнопку **MENU**, чтобы вернуться в режим нормального просмотра.

Автоматическое сохранение каналов

Можно выполнить сканирование доступных частотных диапазонов (диапазон ы частот зависят от страны, в которой вы находитесь). Автоматически присвоенные номера программ могут не соответствовать фактическим или желаемым номерам программ. Тем не менее, можно отсортировать номера вручную и удалить нежелательные каналы.

- 1 Нажмите кнопку **MENU**.

Результат: Отобразится главное меню.

- 2 Выберите пункт **Channel**(Канал), нажимая кнопку **P_∨** или **P_∧**.

Результат: Отобразятся пункты меню **Channel**(Канал).

- 3 Нажмите кнопку **▲-** или **▲+**.

Результат: Будет выбран пункт **Auto store**(Автонастройка).

- 4 Нажмите кнопку **▲-** или **▲+** еще раз.

Результат: Отобразятся пункты меню **Auto store**(Автонастройка) с выбранным пунктом **Country**(Страна).

- 5 Нажимая кнопку **▲-** или **▲+**, выберите требуемую страну.

Вы можете выбрать одну из следующих стран:

Belgie - Deutschland - Espania - France - Italia - Nederland - Schweiz - Sverige - UK - East Europe.

- 6 Нажимая кнопку **P_∨** или **P_∧**, выберите **search**(Поиск), а затем нажмите кнопку **▲-** или **▲+**.

Результат: Поиск завершится автоматически. Каналы сортируются и сохраняются в порядке, соответствующем их расположению в частотном диапазоне (первым сохраняется канал с самой низкой частотой, последним - с самой высокой). Затем включается программа, которая была выбрана перед началом поиска.

➤ Чтобы прекратить поиск до его завершения, нажмите кнопку **MENU**.

- 7 После завершения сортировки каналов Вы можете :

- ◆ Выбирать каналы
- ◆ Присваивать названия сохраненным каналам (см. стр.18)
- ◆ Удалить канал (см. стр. 19)
- ◆ При необходимости выполнить точную настройку на принимаемый сигнал канала (см. стр. 19)
- ◆ Отсортировать каналы в желаемом порядке (см. стр. 20)

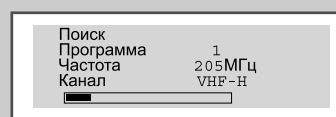
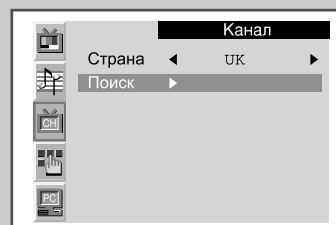
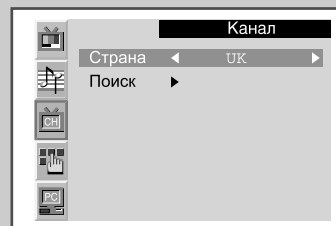
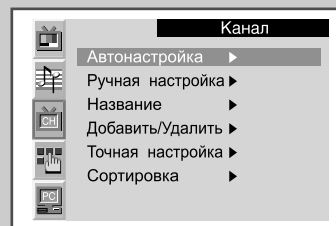

Сохранение каналов вручную (продолжение)

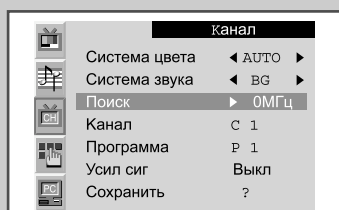
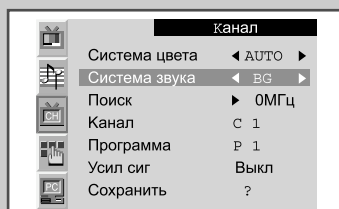
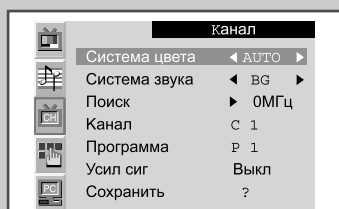
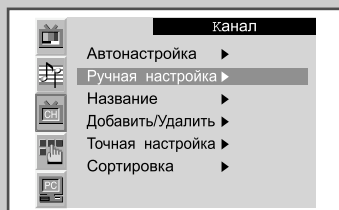

Можно сохранить до 100 каналов, включая каналы, транслируемые по кабельным сетям.

При сохранении каналов вручную можно выбрать:

- ◆ Сохранить или нет каждый из найденных каналов
- ◆ Номер программы для идентификации каждого сохраненного канала

- 1 Нажмите кнопку **MENU**.
Результат: Отобразится главное меню.
- 2 Выберите пункт **Channel** (Канал), нажимая кнопку **P \searrow** или **P \swarrow** .
Результат: Отобразятся пункты меню **Channel** (Канал).
- 3 Нажмите кнопку **◀-** или **▶+**.
- 4 Выберите пункт **Manual store** (Ручная настройка), нажимая кнопку **P \searrow** или **P \swarrow** .
Нажмите кнопку **◀-** или **▶+**.
Результат: Отобразятся пункты меню **Manual store** (Ручная настройка) с выбранным пунктом **Colour system** (Система цвета).
- 5 Если необходимо, нажимая кнопку **◀-** или **▶+**, выберите требуемый стандарт телевидения.
Результат: Стандарты системы цвета будут отображаться в следующем порядке:
AUTO – PAL – SECAM – NT4.43.
- 6 Выберите пункт **sound system** (Система звука), нажимая кнопку **P \searrow** или **P \swarrow** . Нажимая кнопку **◀-** или **▶+**, выберите требуемый стандарт звука.
Результат: Стандарты системы звука будут отображаться в следующем порядке:
BG – DK – I – L.

Сохранение каналов вручную

- 7 Если вам известен номер канала, который необходимо сохранить, выберите пункт **Channel1** (Канал), нажимая кнопку **P \downarrow** или **P \uparrow** . Нажимая кнопку **◀-** или **▶+**, укажите требуемый номер.

Если номер канала неизвестен, выберите пункт **search** (Поиск), нажимая кнопку **P \downarrow** или **P \uparrow** .

Нажав кнопку **◀-** или **▶+**, начните **search** (Поиск).

Результат: Тюнер будет сканировать диапазон частот, пока изображение первого канала или выбранного вами канала не отобразится на экране.

- 8 Чтобы назначить каналу номер программы, выберите пункт **Program** (Программа), нажимая кнопку **P \downarrow** или **P \uparrow** .

Чтобы найти требуемый номер, нажимайте кнопку **◀-** или **▶+**.

- 9 Выберите пункт **LNA** (Усил сиг), нажимая кнопку **P \downarrow** или **P \uparrow** . (**LW40A13W**)
Выберите пункт, нажимая кнопку **◀-** или **▶+**.

Результат: Усиливает сигнал в случае, когда телевизор используется в зоне слабого приема. Однако при возникновении взаимных помех входящих сигналов отключите функцию Усил сиг, т.к. она может быть причиной неправильной работы телевизора.

- 10 Выберите пункт **store** (Сохранить), нажимая кнопку **P \downarrow** или **P \uparrow** .
Выберите Вкл, нажимая кнопку **◀-** или **▶+**.

Результат: Канал и присвоенный ему номер программы будут сохранены.

- 11 Повторите шаги с 7 по 9 для каждого канала, который нужно сохранить.

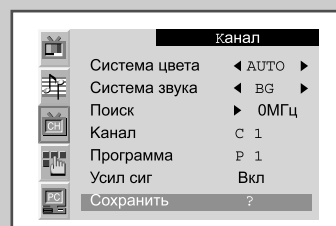
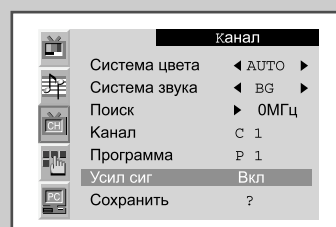
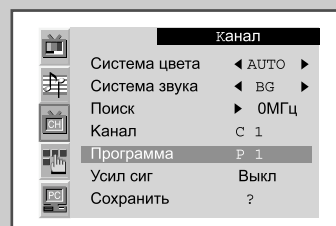
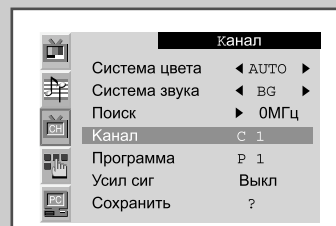

Присвоение каналам названий (За исключением экранного меню на русском языке.)

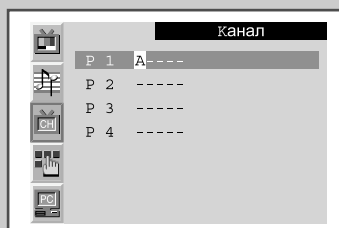
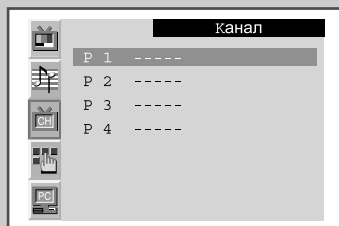
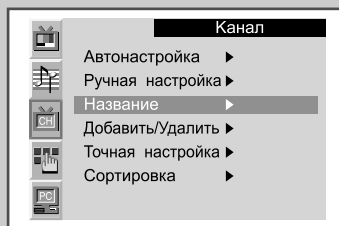

Если информация о названиях каналов транслируется телевизионной станцией при сохранении каналов вручную или при автоматическом сохранении каналов, то названия присваиваются каналам автоматически.

Вы можете изменять эти названия при необходимости.

- 1 Нажмите кнопку **MENU**.
Результат: Отобразится главное меню.
- 2 Выберите пункт **Channel1** (Канал), нажимая кнопку **P∨** или **P∧**.
Результат: Отобразятся пункты меню **Channel1** (Канал).
- 3 Нажмите кнопку **◀-** или **▶+**.
- 4 Выберите пункт **Name**(Название), нажимая кнопку **P∨** или **P∧**. Нажмите кнопку **◀-** или **▶+**.
Результат: Отобразятся текущие каналы.
- 5 При необходимости выберите канал, которому будет присвоено новое название, нажимая кнопку **P∨** или **P∧**.
- 6 Нажмите кнопку **◀-** или **▶+**.
- 7 Нажимайте кнопку **P∨** или **P∧**, чтобы выбрать букву (A~Z), цифру (0~9) или символ (-, пробел). При помощи кнопок **◀-** или **▶+** можно перемещаться к предыдущей или следующей букве.
- 8 Повторите шаги с 5 по 7 для каждого канала, которому требуется присвоить новое имя.

Пропуск ненужных каналов

Из списка найденных каналов можно исключить ненужные каналы. При просмотре сохраненных каналов пропущенные каналы не отображаются.

Все остальные каналы, которые не были обозначены как пропущенные, будут отображаться при просмотре.

- 1 Нажмите кнопку **MENU**.
Результат: Отобразится главное меню.
- 2 Выберите пункт **Channel1** (Канал), нажимая кнопку **P \downarrow** или **P \uparrow** .
Результат: Отобразятся пункты меню **Channel1** (Канал).
- 3 Нажмите кнопку **◀-** или **▶+**.
- 4 Выберите пункт **Add/Erase** (Добавить/Удалить), нажимая кнопку **P \downarrow** или **P \uparrow** .
Нажмите кнопку **◀-** или **▶+**.
Результат: Отобразятся сохраненные каналы.
- 5 Выберите канал, который необходимо добавить или удалить, нажимая кнопку **P \downarrow** или **P \uparrow** .
Если необходимо, выберите пункты **Add/Erase** (Добавлено или Удалено) при помощи кнопок **◀-** или **▶+**.
- 6 Повторите шаг 5 для каждого канала, который необходимо добавить или удалить.

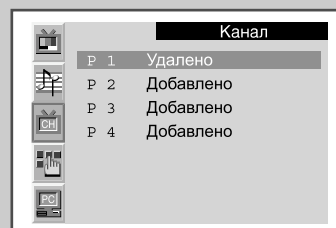

Точная настройка на принимаемый сигнал канала

Если принимается четкий сигнал без помех, то производить точную подстройку приема нет необходимости, так как это было осуществлено автоматически во время выполнения поиска и сохранения канала.

- 1 Нажмите кнопку **MENU**.
Результат: Отобразится главное меню.
- 2 Выберите пункт **Channel1** (Канал), нажимая кнопку **P \downarrow** или **P \uparrow** .
Результат: Отобразятся пункты меню **Channel1** (Канал).
- 3 Нажмите кнопку **◀-** или **▶+**.
- 4 Выберите пункт **Fine tune** (Точная настройка), нажимая кнопку **P \downarrow** или **P \uparrow** .
- 5 Чтобы добиться четкого изображения без помех и хорошего качества звука, нажимайте кнопку **◀-** или **▶+**.

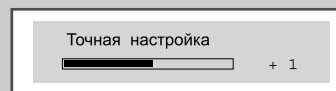
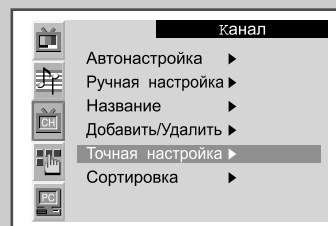

Сортировка сохраненных каналов

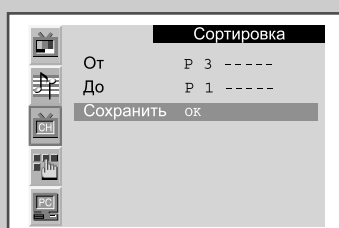
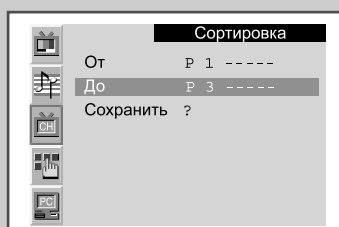
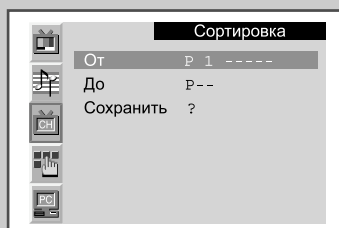
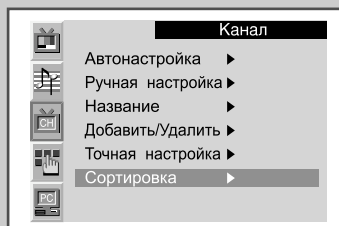

Вы можете переставить номера двух каналов, чтобы :

- ◆ Изменить порядок следования автоматически сохраненных каналов.
- ◆ Присвоить легко запоминаемые номера программ каналам, которые вы смотрите наиболее часто.

1 Нажмите кнопку **MENU**.

Результат: Отобразится главное меню.

2 Выберите пункт **Channel** (Канал), нажимая кнопку **P∨** или **P∧**.

Результат: Отобразятся пункты меню **Channel** (Канал).

3 Нажмите кнопку **▲-** или **▲+**.

4 Выберите пункт **Channel sort** (Сортировка), нажимая кнопку **P∨** или **P∧**.

Нажмите кнопку **▲-** или **▲+**.

Результат: Отобразятся пункты меню **Channel sort** (Сортировка) с выбранным пунктом **From**(От).

5 Выберите номер канала, который необходимо изменить, нажимая кнопку **▲-** или **▲+**.

6 Выберите пункт **To**(До), нажимая кнопку **P∨** или **P∧**. Выберите новый номер, который будет присвоен каналу, нажимая кнопку **▲-** или **▲+**.

7 Выберите пункт **store** (Сохранить), нажимая кнопку **P∨** или **P∧**. Выберите **ok**, чтобы подтвердить перестановку номеров каналов, нажимая кнопку **▲-** или **▲+**.

Результат: Выбранному каналу присваивается номер канала, который ранее был сохранен под выбранным номером.

8 Чтобы переместить другой канал в нужную позицию, выберите пункт **From**(От), нажимая кнопку **P∨** или **P∧**, и повторите шаги с 5 по 7.

Изменение стандарта изображения

Можно выбрать тип изображения на свой вкус.

- 1 Нажмите кнопку **MENU**.
Результат: Отобразится главное меню.
- 2 Выберите пункт **Picture** (Изображение), нажимая кнопку **P** ∇ или **P** \wedge .
Результат: Отобразятся пункты меню **Picture** (Изображение).
➤ Кроме того, это меню можно вызвать, просто нажав на кнопку пульта ДУ **P.MENU** (меню изображения).
- 3 Нажмите кнопку \blacktriangleleft - или \blacktriangleleft +.
Результат: Будет выбран пункт **mode** (Режим).
- 4 Нажимая кнопку \blacktriangleleft - или \blacktriangleleft +, выберите необходимый вариант настройки изображения.
Вы можете выбрать следующие варианты настройки изображения:
Dynamic - Standard - Movie - Custom.
➤ Вариант настройки изображения также можно выбрать с помощью кнопки пульта ДУ **P.STD** (стандарт изображения).
➤ При изменении параметров **Contrast** (Контраст), **Brightness** (Яркость), **Sharpness** (Четкость), **Colour** (Цвет) или **Tint** (Тон) (только в NTSC) в меню **Picture** (Изображение) пункт **Colour** (Пользователя) выбирается автоматически.

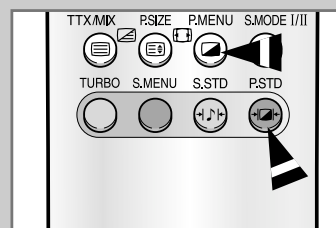
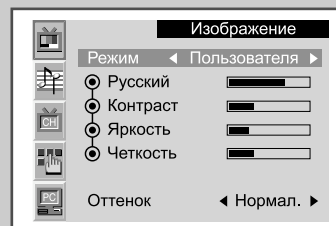

Настройка параметров изображения

Изображение, отображаемое на экране телевизора, можно настроить, используя приведенные ниже параметры.

- 1 Нажмите кнопку **MENU**.
Результат: Отобразится главное меню.
- 2 Выберите пункт **Picture** (Изображение), нажимая кнопку **P** ∇ или **P** \wedge .
Результат: Отобразятся пункты меню **Picture** (Изображение).
- 3 Нажмите кнопку \blacktriangleleft - или \blacktriangleleft +.
- 4 При помощи кнопок **P** ∇ или **P** \wedge выберите параметр для настройки (**contrast** (Контраст), **Brightness** (Яркость), **Sharpness** (Четкость), **Colour** (Цвет) или **Tint** (Тон)-только в NTSC).
Результат: Отобразится горизонтальная полоса.
- 5 При помощи кнопки \blacktriangleleft - или \blacktriangleleft + подберите требуемое значение.
- 6 Выберите пункт **Colour tone** (Оттенок), нажимая кнопку **P** ∇ или **P** \wedge . Выберите требуемый пункт меню, нажимая кнопку \blacktriangleleft - или \blacktriangleleft +. Вы можете выбрать один из следующих пунктов:
Cool 2 - Cool 1 - Normal - Warm 1 - Warm 2.
➤ Если вы изменили один из этих параметров, стандарт изображения автоматически переключается на **Custom** (Пользователя).

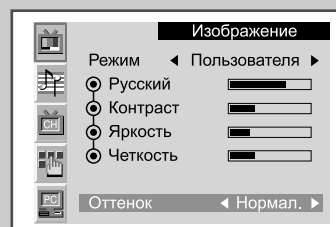
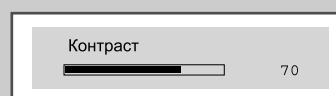
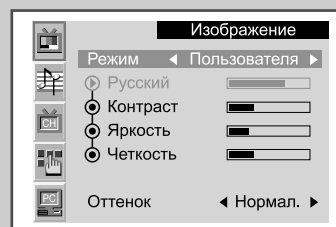

Русский-21

Выбор формата изображения



С помощью кнопки ДУ "P.SIZE" (размер изображения) вы можете выбрать формат изображения на свой вкус.

Имеются следующие варианты форматов изображения:

- ◆ **16:9** (Широкий) Формат кадра 16:9.
 - ◆ **Panorama** (Панорама) Этот режим позволяет просматривать изображение, транслируемое в широкоэкранном формате 16:9, как изображение в стандартном формате.
 - ◆ **Zoom 1** Растяжение изображения формата 4:3 во весь экран.
 - ◆ **Zoom 2** Растяжение изображения формата **zoom 1**.
 - ◆ **4:3** Установка нормального формата кадра 4:3.
 - ◆ **Auto Wide** (Широк. Авт) Автоматическая настройка экрана при подаче сигнала PAL Plus(WSS).
- ◆ При включении режима PIP эта функция не работает
- ◆ Режим PIP будет работать, если выбран формат изображения 16:9.

Режим стоп-кадра

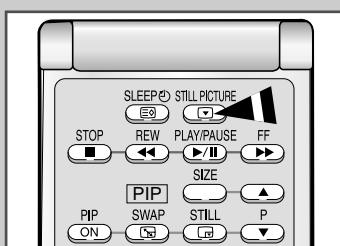

➤ Эта функция не работает в режиме работы с ПК.

Нажмите кнопку "STILL PICTURE" на пульте ДУ, чтобы зафиксировать на экране текущий кадр изображения. При включенном режиме PIP изображение в дополнительном окне PIP также фиксируется. Для возврата в нормальный режим просмотра нажмите кнопку "STILL PICTURE" еще раз .

Изменение стандарта звука

Вы можете выбрать один из перечисленных ниже специальных звуковых эффектов, который будет использоваться во время просмотра определенной программы.

- 1 Нажмите кнопку **MENU**.
Результат: Отобразится главное меню.
- 2 Выберите пункт **sound(Звук)**, нажимая кнопку **P∨** или **P∧**.
Результат: Отобразятся пункты меню **sound(Звук)**.
➤ Кроме того, это меню можно вызвать, просто нажав на кнопку пульта ДУ **S.MENU**(звуковое меню).
- 3 Нажмите кнопку **◀-** или **▶+**.
Результат: Будет выбран пункт **mode(Режим)**.
- 4 Нажимая кнопку **◀-** или **▶+**, выберите требуемый звуковой эффект. Вы можете выбрать один из следующих звуковых эффектов:
Custom - Standard - Music - Movie - Speech.
➤ Эти параметры также можно настроить, нажав кнопку пульта ДУ **S.STD** (стандарт звука).

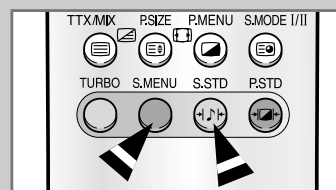
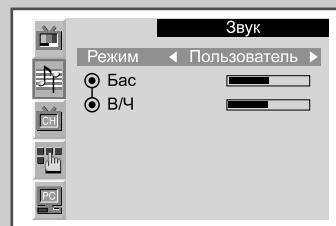

Настройка параметров звука

Вы можете настроить параметры звука на свой вкус.

- 1 Нажмите кнопку **MENU**.
Результат: Отобразится главное меню.
 - 2 Выберите пункт **sound(Звук)**, нажимая кнопку **P∨** или **P∧**.
Результат: Отобразятся пункты меню **sound(Звук)**.
 - 3 Нажмите кнопку **◀-** или **▶+**.
 - 4 Нажимая кнопку **P∨** или **P∧**, выберите параметр, который требуется настроить (**Bass**(Бас) или **Treble**(В/ч)).
Результат: Отобразится горизонтальная полоса.
 - 5 При помощи кнопки **◀-** или **▶+** подберите требуемое значение.
- Если вы изменили один из этих параметров, стандарт звука автоматически переключается на **Custom**(Пользователя).

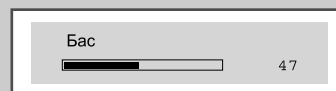
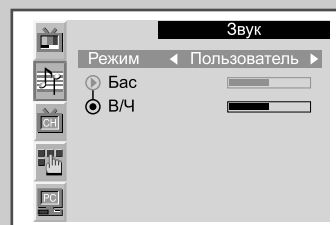

Система объемного звука Dolby (LW29A13W)

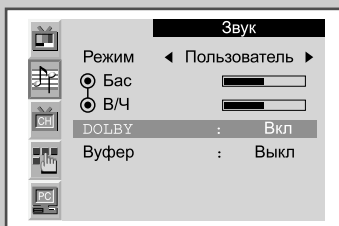

Эта функция имитирует Dolby-эффект домашних кинотеатров при использовании только правого и левого динамиков.

- 1 Нажмите кнопку **MENU**.
Результат: Отобразится главное меню.
- 2 Выберите пункт **sound**(Звук), нажимая кнопку **P**↙ или **P**↗.
Результат: Отобразятся пункты меню **sound**(Звук).
- 3 Нажмите кнопку **▲**- или **▲**+
- 4 Выберите пункт **Dolby**, нажимая кнопку **P**↙ или **P**↗.
- 5 Чтобы включить звуковой эффект Dolby, выберите пункт **On**(Вкл), нажимая кнопку **▲**- или **▲**+

Включение и выключение встроенных вуферов (динамиков низкой частоты) (LW29A13W)

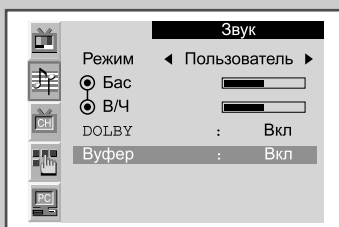

Если встроенные вуферы выключены, то звук выводится на внешние вуферы.

- 1 Нажмите кнопку **MENU**.
Результат: Отобразится главное меню.
- 2 Выберите пункт **sound**(Звук), нажимая кнопку **P**↙ или **P**↗.
Результат: Отобразятся пункты меню **sound**(Звук).
- 3 Нажмите кнопку **▲**- или **▲**+
- 4 Выберите пункт **woofer**(Вуфер), нажимая кнопку **P**↙ или **P**↗.
- 5 При помощи кнопки **▲**- или **▲**+ выберите пункт **On**(Вкл), чтобы направить звук на встроенные вуферы.

Настройка параметров воспроизведения звука от внешних цифровых источников (LW40A13W)

Через телевизор можно прослушивать цифровые звуковые записи, если к нему подключено оборудование с цифровым выходом.

- 1 Нажмите кнопку **MENU**.
Результат: Отобразится главное меню.
- 2 Выберите пункт **sound**(Звук), нажимая кнопку **P** \searrow или **P** \swarrow .
Результат: Отобразятся пункты меню **sound**(Звук).
- 3 Нажмите кнопку \blacktriangleleft - или \blacktriangleleft +.
- 4 Выберите пункт **Ext. audio**(Внеш. аудиосигнал), нажимая кнопку **P** \searrow или **P** \swarrow .
Нажмите кнопку \blacktriangleleft - или \blacktriangleleft +.
Результат: Отображается меню **Ext. audio**(Внеш. аудиосигнал).
- 5 Выберите требуемый выход (**EXT1**, **EXT2**, **s-video**(S-видео) или **video**(Видео)) с помощью кнопки \blacktriangleleft - или \blacktriangleleft +.
- 6 Выберите требуемый пункт (**Analog**(Аналоговый), **optical**(Оптический) или **coaxial**(Коаксиал)) с помощью кнопки \blacktriangleleft - или \blacktriangleleft +.
- 7 Нажмите кнопку **MENU**.
Результат: Снова отображаются пункты, представленные в меню **sound**(Звук).
- 8 Выберите пункт **Audio out**(Аудиовыход), нажимая кнопку **P** \searrow или **P** \swarrow .
- 9 Выберите требуемый пункт (**volume**(Громкость) или **fixed**(Заданный)) с помощью кнопки \blacktriangleleft - или \blacktriangleleft +.
 - ◆ Если требуется настроить уровень громкости с помощью регулятора громкости на телевизоре или на внешнем усилителе, выберите пункт **volume**(Громкость).
 - ◆ Если выбран пункт **fixed**(Заданный)...
 - Можно настраивать уровень громкости с помощью регулятора громкости на аудиоусилителе. Функция **Int. mute**(Откл. Внутр). автоматически устанавливается в состояние **On**(Вкл), и выбирать ее не требуется.
 - Недоступны следующие регулировки: Громкость, Бас, В/Ч и Настройка акустики.
- 10 Выберите пункт **Int. mute**(Откл. Внутр), нажимая кнопку **P** \searrow или **P** \swarrow .
Если выбрана опция **On**(Вкл), то на выходах внутренних и внешних динамиков звуковой сигнал будет отсутствовать.
 - Если в меню **Audio out**(Аудиовыход) установлен пункт **volume**(Громкость), то можно выбрать пункт **Int. mute**(Откл. Внутр). и управлять им.

Задняя панель телевизора

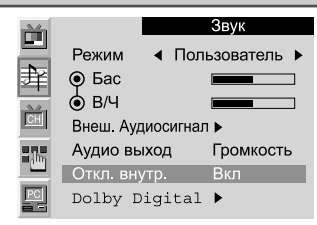
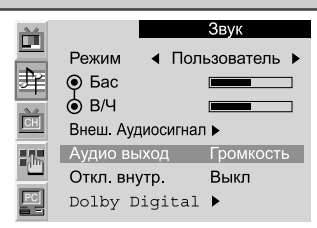
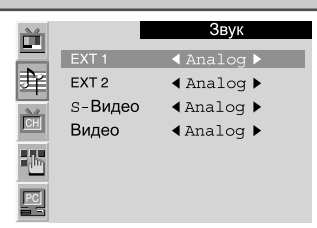
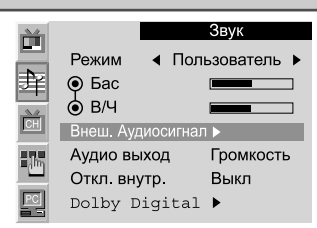
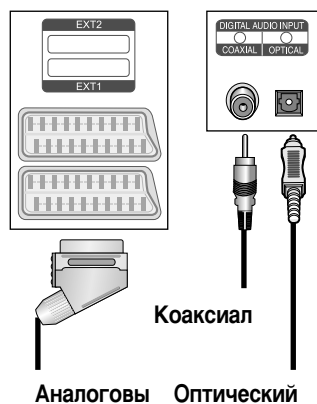

Настройка системы Dolby Digital (LW40A13W)

Задняя панель телевизора

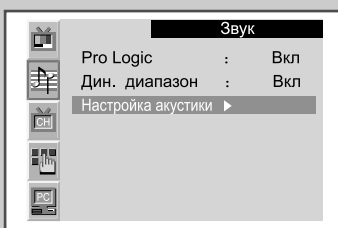
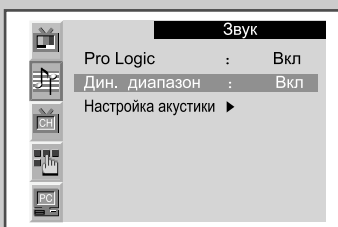
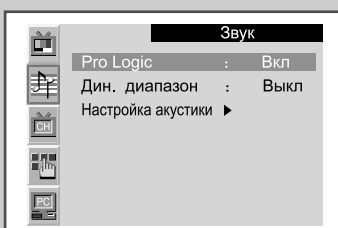
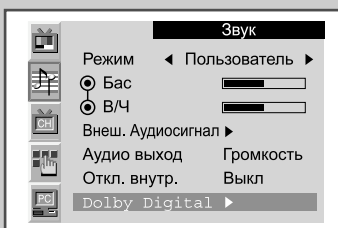
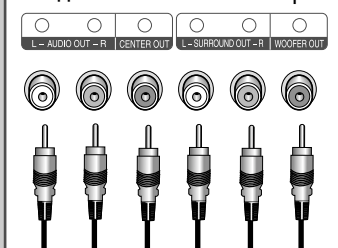

Русский-26

Через телевизор можно прослушивать цифровые звуковые записи, если к нему подключено оборудование с цифровым выходом.

- 1 Нажмите кнопку **MENU**.
Результат: Отобразится главное меню.
- 2 Выберите пункт **sound**(Звук), нажимая кнопку **P**∨ или **P**∧.
Результат: Отобразятся пункты меню **sound**(Звук).
- 3 Нажмите кнопку **◀-** или **▶+**.
- 4 Выберите пункт **Dolby Digital**, нажимая кнопку **P**∨ или **P**∧. Нажмите кнопку **◀-** или **▶+**.
Результат: Отображается меню **Dolby Digital** с выбранным пунктом **Pro Logic**.
- 5 Выберите пункт меню (**Auto**(Авто), **On**(Вкл) или **Off**(Выкл)) с помощью кнопки **◀-** или **▶+**.
➤ Более подробная информация, относящаяся к каждому из этих пунктов, представлена на следующей странице.
- 6 Выберите пункт **Dynamic range**(Дин. диапазон), нажимая кнопку **P**∨ или **P**∧. Если требуется надлежащим образом отрегулировать громкость при просмотре телепередач в ночное время, выберите **On**(Вкл) с помощью кнопки **◀-** или **▶+**.
- 7 Выберите пункт **Speaker setting**(Настройка акустики), нажимая кнопку **P**∨ или **P**∧. Нажмите кнопку **◀-** или **▶+**.
Результат: Отображается меню **Speaker setting**(Настройка акустики) с выбранным основным левым динамиком.
- 8 Выберите настраиваемый динамик (Фронт. левый, Центральный, Фронт. правый, Тыл. правый, Тыл. левый, Вуфер), нажимая кнопку **P**∨ или **P**∧.
- 9 В зависимости от типа динамика можно выполнить следующие настройки в соответствии с индивидуальными требованиями.
 - ◆ Тест-сигнал для настройки громкости (**On**(Вкл) или **Off**(Выкл))
 - ◆ Размер (**Large**(Большой), **Small**(Малый) или **Off**(Выкл))
 - ◆ Уровень громкости (-10 дБ ~ 10 дБ)
 - ◆ время задержки канала системы объемного звучания (0 ~ 15 мс) : настройка может быть выполнена, когда выбран пункт Тыл. Правый или Тыл. Левый.

Настройка системы Dolby Pro Logic (LW40A13W)

В случае “Pro Logic : Авто”

Вход (Источник)	Выход	Основной Левый	Центральный	Основной Правый	Пространственный		Сабвуфер
					Правый	Левый	
Моно		✓		✓			
PCM-стерео (Л/П)		✓		✓			
Dolby Digital	Моно	✓		✓			
	Lo/Ro	✓		✓			
	Lt/Rt	✓	✓	✓	✓	✓	
	5.1 кан.	✓	✓	✓	✓	✓	✓
DTS		✓	✓	✓	✓	✓	✓
MPEG I (только стерео)		✓		✓			
MPEG II		✓	✓	✓	✓	✓	✓

В случае “Pro Logic : Выкл”

Вход (Источник)	Выход	Основной Левый	Центральный	Основной Правый	Пространственный		Сабвуфер
					Правый	Левый	
Моно			✓				
PCM-стерео (Л/П)		✓	✓	✓	✓	✓	
Dolby Digital	Моно		✓				
	Lo/Ro	✓	✓	✓	✓	✓	
	Lt/Rt	✓	✓	✓	✓	✓	
	5.1 кан.	✓	✓	✓	✓	✓	✓
DTS		✓	✓	✓	✓	✓	✓
MPEG I (только стерео)		✓	✓	✓	✓	✓	
MPEG II		✓	✓	✓	✓	✓	✓

В случае “Pro Logic : Выкл”

Вход (Источник)	Выход	Основной Левый	Центральный	Основной Правый	Пространственный		Сабвуфер
					Правый	Левый	
Моно		✓		✓			
PCM-стерео (Л/П)		✓		✓			
Dolby Digital	Моно	✓		✓			
	Lo/Ro	✓		✓			
	Lt/Rt	✓		✓			
	5.1 кан.	✓	✓	✓	✓	✓	✓
DTS		✓	✓	✓	✓	✓	✓
MPEG I (только стерео)		✓		✓			
MPEG II		✓	✓	✓	✓	✓	✓

➤ Выходной сигнал сабвуфера изменяется в зависимости от настройки характеристик акустической системы.

Просмотр изображений в режиме “Картинка в картинке” (PIP)

На основном изображении телевизионной программы или внешнего аудио-/видеоустройства, такого как видеомэгафон или проигрыватель DVD, можно отображать дополнительное изображение.

- 1 Нажмите кнопку **MENU**.
Результат: Отобразится главное меню.
- 2 Выберите пункт **Function**(Функция), нажимая кнопку **P \downarrow** или **P \uparrow** .
Результат: Отобразятся пункты меню **Function**(Функция).
- 3 Нажмите кнопку **◀-** или **▶+**.
- 4 Выберите пункт меню **PIP**, нажимая кнопку **P \downarrow** или **P \uparrow** .
Нажмите кнопку **◀-** или **▶+**.
Результат: Отображаются пункты, представленные в меню **PIP**.
- 5 Выберите пункт **On**(Вкл), нажимая кнопку **◀-** или **▶+**.
➤ Режим PIP может быть также активизирован просто нажатием кнопки **PIP ON**.
- 6 Выберите пункт **tv/video**(ТВ/Видео), нажимая кнопку **P \downarrow** или **P \uparrow** .
Выберите источник дополнительного изображения, нажимая кнопку **◀-** или **▶+**.
Результат: Источники отображаются в следующем порядке (в зависимости от модели):
tv (LW40A13W) - video - s-video - EXT1 - EXT2.
➤ Эти пункты могут быть выбраны просто нажатием кнопки **TV/VIDEO**.
- 7 Выберите пункт **size**(Размер), нажимая кнопки **P \downarrow** или **P \uparrow** .
Выберите размер дополнительного изображения, нажимая кнопку **◀-** или **▶+**.
Результат: Размеры отображаются в следующем порядке:
small(Малый) – **Double**(Двойной)
➤ Эти пункты могут быть отображены просто нажатием кнопки **SIZE**.

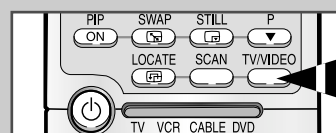
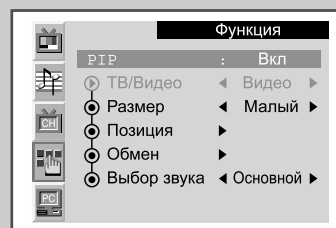
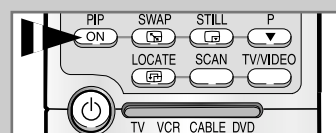
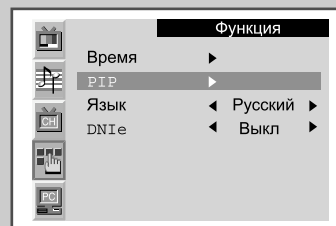

Просмотр изображений в режиме “Картинка в картинке” (PIP)

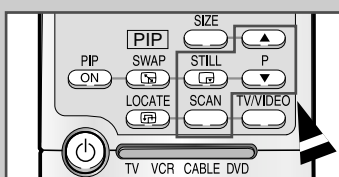
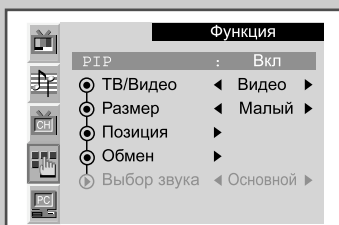
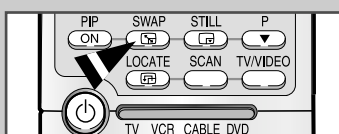
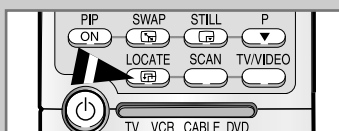

- 8 Выберите пункт **locate**(Позиция), нажимая кнопку **P**↙ или **P**↗. Сместите дополнительное изображение в направлении против часовой стрелки с помощью кнопки **◀+.**

- ◆ Когда установлен **double**(Двойной) размер дополнительного изображения, эта функция не реализуется.
- ◆ Смещение дополнительного изображения может быть также выполнено нажатием кнопки **LOCATE.**

- 9 Выберите пункт **swap**(Обмен), нажимая кнопку **P**↙ или **P**↗. Нажмите кнопку **◀-.** или **▶+.**

Результат: Основное и дополнительное изображения меняются местами.

- Эти пункты могут быть также выбраны нажатием кнопки **SWAP.**

- 10 Выберите пункт **sound sel**(Выбор звука), нажимая кнопку **P**↙ или **P**↗. Для включения звука дополнительного изображения выберите пункт **Дополн** с помощью кнопки **◀-.** или **▶+.**

Результат: Отображаются пункты в следующем порядке:
Main(Основной) – **sub**(Дополн)

- ◆ Кнопка **P**↙/↗ : Используется для выбора канала дополнительного изображения.
- ◆ Кнопка **SCAN** : Используется для последовательного сканирования каждого канала, сохраненного в памяти.

Выбор таймера сна

Может быть установлен интервал времени (от 10 до 240 минут), по истечении которого происходит автоматическое выключение телевизора.

- 1 Нажмите кнопку **MENU**.
Результат: Отобразится главное меню.
- 2 Выберите пункт **Function**(Функция), нажимая кнопку **P_∨** или **P_∧**.
Результат: Отобразятся пункты меню **Function**(Функция).
- 3 Нажмите кнопку **◀-** или **▶+**.
Результат: Выбирается пункт **time**(Время).
- 4 Нажмите кнопку **◀-** или **▶+** еще раз.
Результат: Отображается меню **time**(Время).
- 5 Выберите пункт **sleep timer**(Таймер сна), нажимая кнопку **P_∨** или **P_∧**.
Несколько раз нажав кнопку **◀-** или **▶+**, выберите интервал времени, по истечении которого произойдет выключение телевизора.
 - ◆ Могут быть установлены следующие интервалы времени:
10, 20, 30, 60, 90, 120, 150, 180, 210, и 240 минут.

➤ Функция таймера может быть также выбрана с помощью кнопки "SLEEP".

Если таймер сна уже установлен, то на экране отображается время, по истечении которого произойдет выключение телевизора.

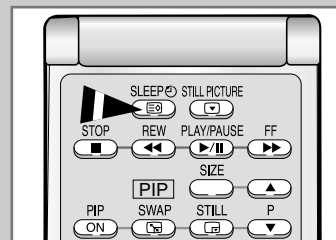
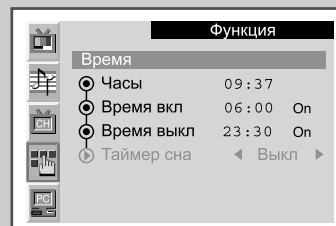
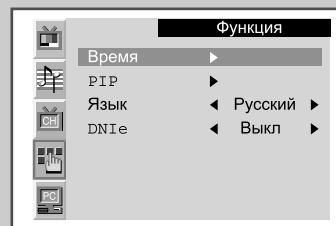

Установка и отображение текущего времени

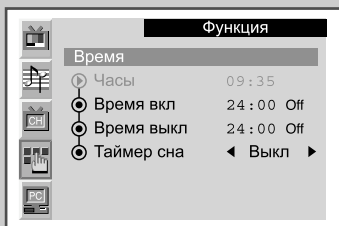
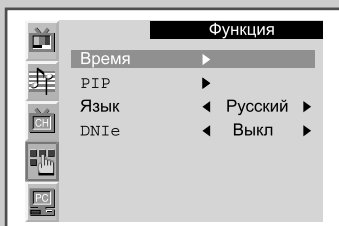

Часы телевизора можно установить таким образом, чтобы при нажатии кнопки "DISPLAY" на экране отображалось текущее время. Время должно быть установлено также в том случае, если предполагается использовать функции автоматического включения или выключения телевизора в заданное время.

- Если отключить шнур питания и затем снова подключить его, то часы сбрасываются в исходное состояние.

1 Нажмите кнопку **MENU**.

Результат: Отобразится главное меню.

2 Выберите пункт **Function**(Функция), нажимая кнопку **P**↘ или **P**↗.

Результат: Отобразятся пункты меню **Function**(Функция).

3 Нажмите кнопку **▲**- или **▲**+.

Результат: Выбирается пункт **Time**(Время).

4 Нажмите кнопку **▲**- или **▲**+ еще раз.

Результат: Отображается меню **Time setting**(Время) с выбранным пунктом **Clock**(Часы).

5 Нажатием кнопки **▲**- или **▲**+ выберите установку часов или минут.

Установите часы или минуты, нажимая кнопку **P**↘ или **P**↗.

- Состояние установки выбранного источника можно вывести на экран с помощью кнопки "DISPLAY" на пульте дистанционного управления.

Автоматическое включение и выключение телевизора

Телевизор может быть автоматически включен или выключен в установленное время.

- Сначала необходимо установить часы телевизора (см. раздел “Установка и отображение текущего времени” на предыдущей странице).

- 1 Нажмите кнопку **MENU**.
Результат: Отобразится главное меню.
- 2 Выберите пункт **Function**(Функция), нажимая кнопку **P∨** или **P∧**.
Результат: Отобразятся пункты меню **Function**(Функция).
- 3 Нажмите кнопку **▲-** или **▲+**.
Результат: Выбирается пункт **time**(Время).
- 4 Нажмите кнопку **▲-** или **▲+** еще раз.
Результат: Отображается меню **time setting**(Время).
- 5 Выберите пункт **on time**(Время вкл), нажимая кнопку **P∨** или **P∧**. Установите время, в которое телевизор должен автоматически включиться.
 - ◆ Нажатием кнопки **▲-** или **▲+** выберите установку часов, минут или пункт вкл/выкл. С помощью кнопки **P∨** или **P∧** установите требуемые значения.
- 6 Выберите пункт **off time**(Время выкл), нажимая кнопку **P∨** или **P∧**.
Выполнив процедуру, аналогичную описанной выше, установите время, в которое телевизор должен автоматически выключиться.

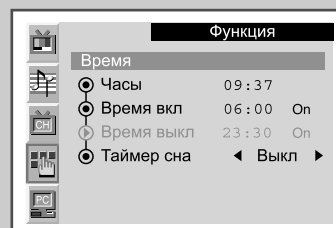
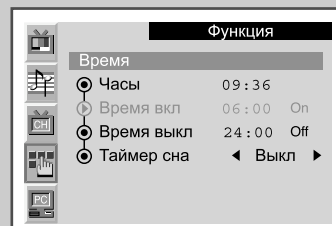
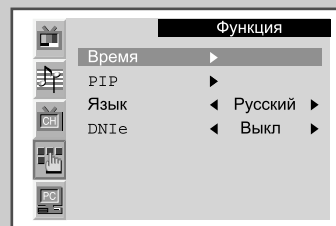

Функция DNle (Digital Natural Image engine)

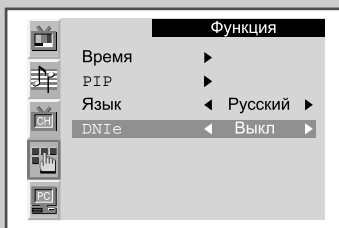

Новая технология Samsung позволяет Вам получать более четкое изображение с улучшенными параметрами контраста и белого цвета. Новый алгоритм коррекции изображения дает возможность создавать более яркие и четкие изображения. Технология DNle позволяет адаптировать для просмотра любые сигналы.

- 1 Нажмите кнопку **MENU**.

Результат: Отобразится главное меню.

- 2 Выберите пункт **Function**(Функция), нажимая кнопку **P \vee** или **P \wedge** .

Результат: Отобразятся пункты меню **Function**(Функция).

- 3 Выберите пункт **DNle**, нажимая кнопку **P \vee** или **P \wedge** .

Выберите требуемый пункт меню, нажимая кнопку **◀-** или **▶+** последовательно.

Вы можете выбрать один из следующих пунктов:

Off - Medium - High - Demo

- ◆ **off**
(Выкл) Выключение режима DNle.
- ◆ **Medium**
(Средний) Включение режима DNle.
- ◆ **High**
(Высокий) Более четкое изображение, чем в режиме Medium(Средний).
- ◆ **Demo**
(демо) Справа ображается экран с параметрами до применения функции DNle, а слева - с параметрами после применения функции DNle.

Установка программного обеспечения компьютера (в среде Windows 2000 или XP)

Ниже представлена типичная процедура установки параметров дисплея компьютера, работающего в среде Windows. Однако фактически открывающиеся окна при настройке компьютера могут отличаться от описанных в данном разделе в зависимости от используемой версии Windows и установленной видеокарты. Но даже если окна, отображаемые на экране вашего компьютера, выглядят не так, как показано на рисунках в этом разделе, в большинстве случаев используются одни и те же базовые процедуры настройки.

(В противном случае следует обратиться к производителю компьютера или к дилеру компании Samsung.)

- 1 Сначала щелкните кнопкой мыши на пункте “Настройка” в начальном меню (Пуск) Windows. Когда выветится пункт “Настройка”, переместите курсор на пункт “Панель управления” (при этом она высвечивается).

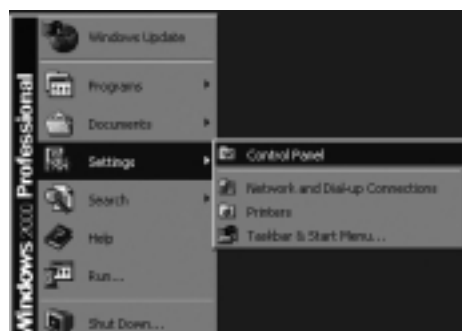

- 2 После того как на экране откроется окно панели управления, щелкните на значке “Экран” для вывода диалогового окна “Экран”.



- 3 Перейдите ко вкладке “Настройка” в диалоговом окне “Экран”.

Должен быть установлен размер (разрешение), равный - **1280 x 768 пикселей**

Если в диалоговом окне установки параметров дисплея имеется опция “частота кадров”, то в нем должно быть установлено значение “60” или “60 Гц”. В противном случае закройте это диалоговое окно, выбрав опцию “ОК”.



Регулировка контрастности и яркости

➤ Установите режим ПК нажатием кнопки VIDEO.

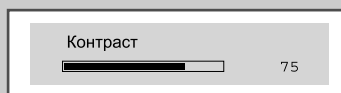
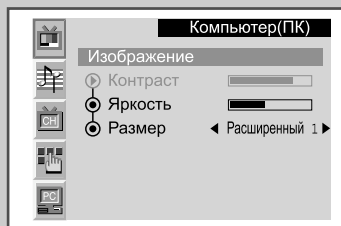
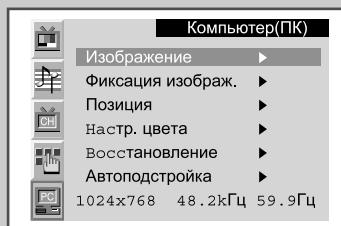

- 1 Нажмите кнопку **MENU**.
Результат: Отобразится главное меню.
- 2 Выберите пункт **PC**(ПК), нажимая кнопку **P**∨ или **P**∧.
Результат: Отобразятся пункты меню **PC**(ПК).
- 3 Нажмите кнопку ◀- или ▶+.
Результат: Выбирается пункт **Image**(Изображение).
- 4 Нажмите кнопку ◀- или ▶+ еще раз.
Результат: Отображаются пункты, представленные в меню **Image**(Изображение).
- 5 Выберите опцию (**Contrast**(Контраст) или **Brightness** (Яркость)), используемую для настройки цвета изображения на экране монитора компьютера, с помощью кнопки **P**∨ или **P**∧. Нажмите кнопку ◀- или ▶+.
Результат: Отображается горизонтальная полоса. В цифровом режиме (Digital) отображения возможна только регулировка яркости.
- 6 Установите требуемые характеристики с помощью кнопки ◀- или ▶+.

Выбор размера изображения

➤ Установите режим ПК нажатием кнопки VIDEO.
Эта функция не реализуется в режиме Digital.

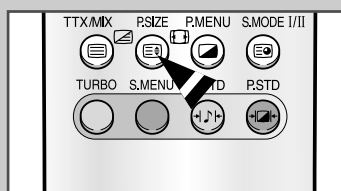
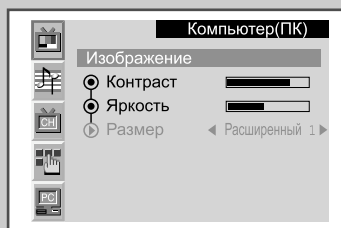

- 1 Нажмите кнопку **MENU**.
Результат: Отобразится главное меню.
 - 2 Выберите пункт **PC**(ПК), нажимая кнопку **P**∨ или **P**∧.
Результат: Отобразятся пункты меню **PC**(ПК).
 - 3 Нажмите кнопку ◀- или ▶+.
Результат: Выбирается пункт **Image**(Изображение).
 - 4 Нажмите кнопку ◀- или ▶+ еще раз.
Результат: Отображаются пункты, представленные в меню **Image**(Изображение).
 - 5 Выберите пункт **size**(Размер), нажимая кнопки **P**∨ или **P**∧. Выберите размер изображения на мониторе компьютера с помощью кнопки ◀- или ▶+ .
Результат: Отображаются размеры в следующем порядке:
Expand 1 – Expand 2 – Normal.
- Эти пункты могут быть также выбраны нажатием кнопки **P.SIZE** (Размер изображения).

Настройка качества изображения

- Установите режим ПК нажатием кнопки VIDEO.
Эта функция не реализуется в режиме Digital.

Эта функция используется для точной настройки на принимаемый сигнал и получения наилучшего качества изображения за счет устранения помех, являющихся причиной нестабильного изображения с эффектами дрожания и мерцания.

- 1 Нажмите кнопку **MENU**.
Результат: Отобразится главное меню.
- 2 Выберите пункт **PC**(ПК), нажимая кнопку **P**∨ или **P**∧.
Результат: Отобразятся пункты меню **PC**(ПК).
- 3 Нажмите кнопку **◀-** или **▶+**.
- 4 Выберите пункт **Image Lock**(Фиксация изображ), нажимая кнопку **P**∨ или **P**∧. Нажмите кнопку **◀-** или **▶+**.
Результат: Отображаются пункты, представленные в меню **Image Lock**(Фиксация изображ).
- 5 С помощью кнопки **P**∨ или **P**∧ выберите опцию (**Coarse** (Грубо) или **Fine**(Точно)), используемую для настройки качества изображения на мониторе компьютера. Нажмите кнопку **◀-** или **▶+**.
Результат: Отображается горизонтальная полоса.
- 6 Установите требуемые характеристики с помощью кнопки **◀-** или **▶+**.
➤ При использовании этой функции может измениться ширина изображения. При необходимости выровняйте изображение по центру экрана.

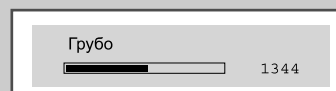
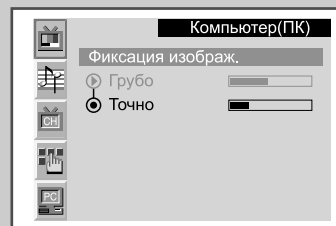
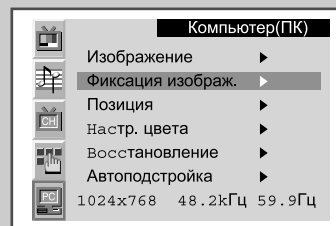

Изменение позиции изображения

- Установите режим ПК нажатием кнопки VIDEO.
Эта функция не реализуется в режиме Digital.

- 1 Нажмите кнопку **MENU**.
Результат: Отобразится главное меню.
- 2 Выберите пункт **PC**(ПК), нажимая кнопку **P**∨ или **P**∧.
Результат: Отобразятся пункты меню **PC**(ПК).
- 3 Нажмите кнопку **◀-** или **▶+**.
- 4 Выберите пункт меню **Position**(Позиция), нажимая кнопку **P**∨ или **P**∧. Нажмите кнопку **◀-** или **▶+**.
- 5 Выберите настраиваемую позицию (**H-Position**(По гориз.) или **V-Position**(По верт.)) с помощью кнопки **P**∨ или **P**∧. Нажмите кнопку **◀-** или **▶+**.
Результат: Отображается горизонтальная полоса.
- 6 Установите требуемые характеристики с помощью кнопки **◀-** или **▶+**.

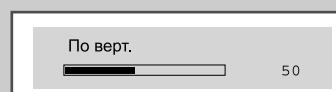
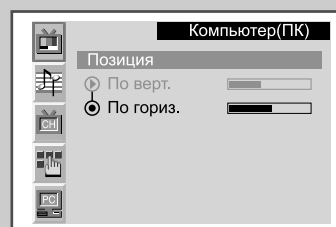
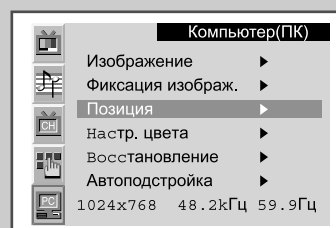

Настройка цвета

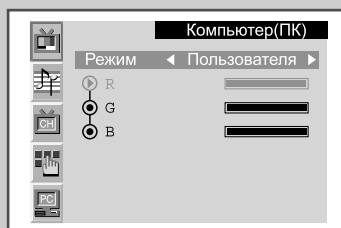
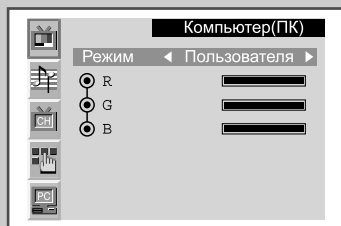
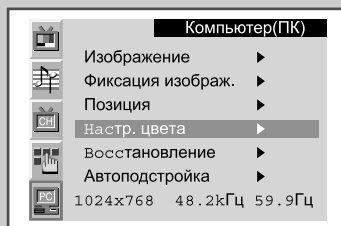

➤ Установите режим ПК нажатием кнопки VIDEO.
Эта функция не реализуется в режиме Digital.

- 1 Нажмите кнопку **MENU**.
Результат: Отобразится главное меню.
- 2 Выберите пункт PC(ПК), нажимая кнопку P \checkmark или P \wedge .
Результат: Отобразятся пункты меню PC(ПК).
- 3 Нажмите кнопку \blacktriangleleft - или \blacktriangleright +
- 4 Выберите пункт **Colour adjust**(Настр. цвета), нажимая кнопку P \checkmark или P \wedge .
Нажмите кнопку \blacktriangleleft - или \blacktriangleright +.
Результат: Отображаются пункты, представленные в меню **Colour adjust**(Настр. цвета), с выбранным пунктом **Режим**.
- 5 Выберите требуемый цветовой режим с помощью кнопки \blacktriangleleft - или \blacktriangleright +. Представлены следующие цветовые режимы.
Custom - Colour 1 - Colour 2 - Colour 3
- 6 Если необходимо настроить цвет изображения в соответствии с конкретными требованиями, выберите для настройки опцию (R-Красный, G-Зеленый или B-Синий)
Нажмите кнопку \blacktriangleleft - или \blacktriangleright +.
Результат: Отображается горизонтальная полоса.
- 7 Установите требуемые характеристики с помощью кнопки \blacktriangleleft - или \blacktriangleright +.

➤ При изменении параметров R(Красный) G(Зеленый) или B(Синий) в поле **Mode**(Режим) автоматически устанавливается значение **Custom**(Пользователя).

Установка исходных параметров изображения

➤ Установите режим ПК нажатием кнопки VIDEO.

Все установленные значения параметров изображения можно заменить на значения по умолчанию, устанавливаемые на заводе-изготовителе.

- 1 Нажмите кнопку **MENU**.
Результат: Отобразится главное меню.
- 2 Выберите пункт **PC**(ПК), нажимая кнопку **P \searrow** или **P \swarrow** .
Результат: Отобразятся пункты меню **PC**(ПК).
- 3 Нажмите кнопку **◀-** или **▶+**.
- 4 Выберите пункт меню **recall**(Восстановление), нажимая кнопку **P \searrow** или **P \swarrow** . Нажмите кнопку **◀-** или **▶+**.
Результат: Отображаются пункты, представленные в меню **recall**(Восстановление).
- 5 Выберите заменяемую опцию (**Image recall**(Восст. изображения) или **Colour recall**(Восст. Цвета)) с помощью кнопки **P \searrow** или **P \swarrow** . Нажмите кнопку **◀-** или **▶+**.
Результат: Экран становится черным, и через несколько секунд восстанавливается его исходное состояние.

В цифровом режиме (Digital) отображения возможно только восстановление цвета.

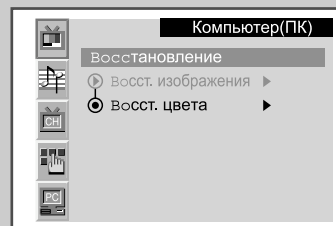
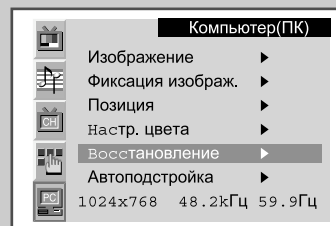

Автоматическая настройка экрана ПК

➤ Установите режим ПК нажатием кнопки VIDEO.
Эта функция не реализуется в режиме Digital.

- 1 Нажмите кнопку **MENU**.
Результат: Отобразится главное меню.
- 2 Выберите пункт **PC**(ПК), нажимая кнопку **P \searrow** или **P \swarrow** .
Результат: Отобразятся пункты меню **PC**(ПК).
- 3 Нажмите кнопку **◀-** или **▶+**.
- 4 Выберите пункт меню **Auto adjustment**(Автоподстройка), нажимая кнопку **P \searrow** или **P \swarrow** . Нажмите кнопку **◀-** или **▶+**.
Результат: Выполняется автоматическая настройка качества и положения изображения на экране, и через несколько секунд экран возвращается в свое исходное состояние.

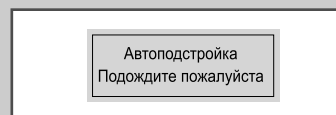
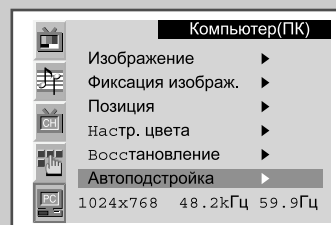

Функция телетекста

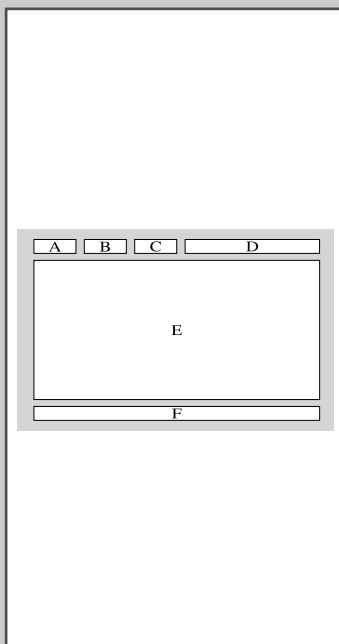

На большинстве телевизионных каналов предоставляются услуги текстовой информации, реализуемые посредством функции, называемой телетекстом.

Могут быть предоставлены следующие виды информации:

- ◆ Программа телепередач
- ◆ Сводка новостей и прогноз погоды
- ◆ Новости спорта
- ◆ Информация для туристов

Эта информация представлена на пронумерованных страницах (см. рисунок).

Часть	Содержание
A	Номер выбранной страницы.
B	Идентификатор телевизионной станции.
C	Номер текущей страницы и индикаторы состояния поиска.
D	Дата и время.
E	Текст.
F	Информация о состоянии. Информация FASTEXT.

- Информация телетекста часто представлена на нескольких страницах, отображаемых по порядку; доступ к этим страницам может быть получен следующими способами:
- ◆ Ввод номера страницы
 - ◆ Выбор заголовка в списке
 - ◆ Выбор цветowego заголовка (система FASTEXT)

Отображение информации телетекста

Информация телетекста может быть выведена на экран телевизора в любой момент времени.

- ✎ Правильное отображение информации телетекста обеспечивается при устойчивом приеме сигнала по каналу; в противном случае:
 - ◆ Возможна потеря информации
 - ◆ Могут не отображаться некоторые страницы

- 1 Выберите телевизионный канал, на котором предоставляется услуга телетекста, нажав кнопку **P** или **P** .
- 2 Активируйте режим телетекста нажатием кнопки **ТТХ/МІХ**.
Результат: Отображается страница с содержанием.
Эта страница может быть вызвана в любое время нажатием кнопки (индекс).
- 3 Нажмите кнопку **ТТХ/МІХ** еще раз.
Результат: Экран разбивается на две части. Использование функции телетекста в таком режиме позволяет одновременно просматривать в разных частях экрана транслируемую программу и информацию телетекста.
- 4 При необходимости одновременного отображения транслируемой программы и информации телетекста на одном экране нажмите кнопку **ТТХ/МІХ** еще раз.
- 5 Для выхода из режима телетекста нажмите кнопку **TV** еще раз.

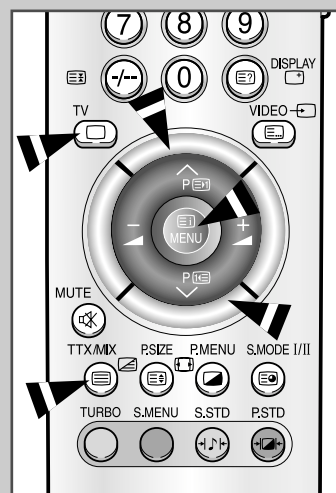

Выбор вариантов отображения

Когда на экране отображается страница телетекста, можно выбрать различные опции в соответствии с конкретными требованиями.

Для того чтобы отобразить.....	Нажмите...
◆ одновременно информацию телетекста и транслируемую программу	ТТХ/МІХ два раза
◆ скрытый текст (например, ответы на вопросы викторины)	(открыть)
◆ обычное изображение	(открыть) еще раз
◆ дополнительную страницу, посредством ввода 4-значного номера	
◆ буквы двойного размера в: <ul style="list-style-type: none"> • верхней половине экрана • нижней половине экрана 	<ul style="list-style-type: none"> • один раз • два раза
◆ Обычный экран	• три раза

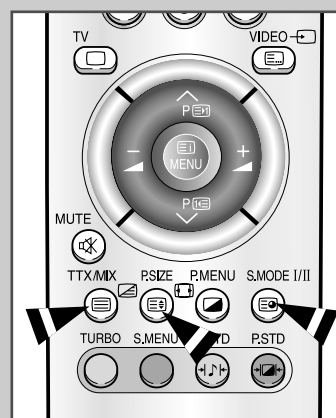

Выбор страницы телетекста

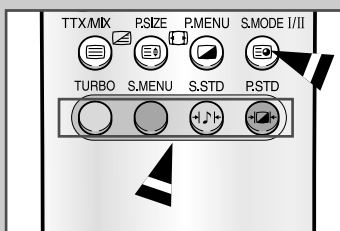
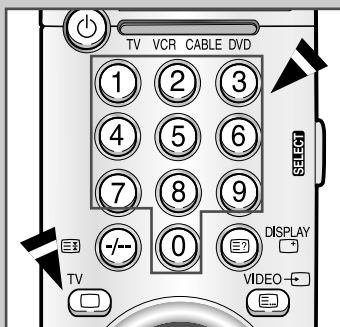

Различные информационные разделы на страницах телетекста имеют цветовой код и могут быть выбраны нажатием цветных кнопок на пульте дистанционного управления.

- 1 Введите трехзначный номер страницы, указанный в содержании, нажав соответствующие цифровые кнопки.
Результат: Показание счетчика текущей страницы увеличивается, и выбранная страница отображается на экране.

- 2 Если телевещательная компания использует систему FASTEXT, то различным разделам на странице телетекста присваиваются цветовые коды и они могут быть выбраны нажатием цветных кнопок на пульте дистанционного управления. Нажмите цветную кнопку, соответствующую выбираемому разделу; в строке статуса отображаются имеющиеся разделы.
Результат: Отображается страница с цветовой информацией, которая может быть выбрана аналогичным образом.

- 3 Для вывода на экран предыдущей или следующей страницы нажмите соответствующую цветную кнопку.

- 4 Для отображения подстраницы нажмите  кнопку.
Результат: Отображаются имеющиеся подстраницы.

Поиск неисправностей : Прежде, чем обратиться в службу технической поддержки

Прежде чем обратиться в службу технической поддержки Прежде чем обратиться в службу послепродажного обслуживания Samsung, выполните следующие проверки. Если с помощью приведенных ниже инструкций устранить проблему не удается, то запишите модель и серийный номер телевизора и обратитесь к местному дилеру.

Отсутствует звук или изображение	<ul style="list-style-type: none"> ◆ Проверьте, подключен ли шнур питания к розетке. ◆ Проверьте, нажата ли кнопка POWER(). ◆ Проверьте настройки контрастности и яркости. ◆ Проверьте настройку громкости.
Изображение нормальное, но звук отсутствует	<ul style="list-style-type: none"> ◆ Проверьте настройку громкости. ◆ Проверьте, не была ли нажата кнопка MUTE на пульте дистанционного управления.
Изображение отсутствует или изображение черно-белое	<ul style="list-style-type: none"> ◆ Отрегулируйте настройки цвета. ◆ Проверьте, правильно ли выбрана система вещания.
Помехи звука или изображения	<ul style="list-style-type: none"> ◆ Попробуйте определить электрическое устройство, влияющее на работу телевизора, и переставьте его в другое место. ◆ Подключите телевизор к другой розетке электрической сети.
Нерезкое или рябящее изображение, искаженный звук	<ul style="list-style-type: none"> ◆ Проверьте направление, местоположение и правильность подключения антенны. ◆ Помехи часто возникают при использовании комнатной антенны.
Нарушение работы пульта дистанционного управления	<ul style="list-style-type: none"> ◆ Замените батареи пульта дистанционного управления. ◆ Очистите верхний край пульта дистанционного управления (окно передающего элемента). ◆ Проверьте контакты батареи.
Отображается сообщение "Проверьте сигн. кабель".	<ul style="list-style-type: none"> ◆ Проверьте надежность подключения сигнального кабеля к ПК или к другим источникам видеосигнала. ◆ Убедитесь, что ПК или другие источники видеосигнала включены.
В режиме работы с ПК отображается сообщение "Недоступный режим".	<ul style="list-style-type: none"> ◆ Проверьте максимальное разрешение и частоту видеоадаптера. ◆ Сравните эти значения с данными, приведенными в таблице временных характеристик режимов отображения.
В режиме работы с ПК появляются мерцающие горизонтальные или вертикальные полосы, искажающие изображение.	<ul style="list-style-type: none"> ◆ Выполните регулировку с использованием функций грубой и точной настройки.
В режиме работы с ПК на экране отсутствует изображение (черный экран), индикатор питания непрерывно светится желтым цветом или мигает с периодом 0,5 или 1 секунда.	<ul style="list-style-type: none"> ◆ телевизор работает в режиме экономии электроэнергии. ◆ Переместите мышь компьютера или нажмите любую клавишу на клавиатуре.
В режиме работы с ПК изображение неустойчиво, возможна вибрация изображения.	<ul style="list-style-type: none"> ◆ Проверьте, поддерживаются ли телевизором значения разрешающей способности и частоты, установленные в компьютере или на видеокарте. ◆ Если значения параметров установлены неправильно, то измените их с помощью соответствующей утилиты компьютера. <p>➤ Телевизор поддерживает функции многорежимного отображения в следующих диапазонах частот: Частота строк : 30 ~ 60 кГц Частота кадров: 56 ~ 75 Гц</p>
В режиме работы с ПК изображение смещено относительно центра экрана.	<ul style="list-style-type: none"> ◆ Отрегулируйте положение изображения по вертикали и по горизонтали.
Необходимо установить программный драйвер монитора.	<ul style="list-style-type: none"> ◆ Загрузите драйвер со следующей веб-страницы: http://www.samsung-monitor.com

Система энергосбережения (PowerSaver)

Телевизор оснащен встроенной системой энергосбережения, называемой PowerSaver. Эта система позволяет снизить уровень потребления энергии за счет переключения телевизора в режим пониженного потребления мощности, когда а телевизор не используется в течение определенного периода времени. Существуют следующие режимы : “Вкл”, “ On” режим “ожидания”, “ Standby”, режим “сна”, “Sleep” и режим “ глубокого сна”, “Deep Sleep”. Система PowerSaver работает с установленными в компьютер видеокартами, совместимыми со стандартом VESA DPMS. Для установки этой функции используется соответствующая утилита компьютера.

Состояние	Обычный режим работы	Режим энергосбережения (EPA/NUTEK)
Строчная синхронизация	Активная	Неактивная
Кадровая синхронизация	Активная	Неактивная
Индикатор питания	Зеленый	Зеленый, мигает (с 1-секундным интервалом)
Потребляемая мощность	LW29A13W : 150Вт (макс.) LW40A13W : 230Вт (макс.)	не более 8Вт

- Телевизор автоматически переходит в обычный режим работы при появлении сигналов строчной и кадровой синхронизации. Это происходит при смещении мыши компьютера или при нажатии любой клавиши на клавиатуре .

Технические характеристики и требования к условиям эксплуатации

Модель	LW29A13W	LW40A13W
Панель		
Размер	29" по диагонали	39.6" по диагонали
Размер экрана	631,68 (Г) x 397,01 (В) мм	862,08 (Г) x 517,24 (В) мм
Тип	a-si TFT активная матрица	
Зернистость	0,4935 (Г) x 0,4935 (В) мм	0,6735 (Г) x 0,6735 (В) мм
Угол обзора	85/85/85/85 (Л/П/В/Н)	
Частота		
Строчная	30 ~ 60 кГц	
Кадровая	56 ~ 75 Гц	
Число оттенков цветов	16 277 216 цветов	
Разрешение экрана		
Максимальный режим	1280 x 768 @ 60 Гц	
Входной сигнал		
Синхронизация	С/К раздельная, TTL, Р. или N.	
Видеосигнал	0,7 Впик @ 75 Ом	
ТВ/Видео		
Система цвета	PAL, SECAM, NTSC4.43	
Система звука	B/G, D/K, I, L,	
Формат видео	CVBS, S-VHS	
Ext		
Вход/выход видео	1,0 Впик @ 75 Ом	
Вход RGB	0,7 Впик @ 75 Ом	
Вход/выход аудио	500 мВэфф	
Система цвета		
	PAL	
Электропитание		
Вход	200 - 240 В~ (50/60Гц)	
Выход	28 В/8 А пост.тока	
Потребляемая мощность		
Макс.	150Вт	230 Вт
В режиме экономии потребляемой энергии	8Вт	
Габариты (Ш x В x Г) / Масса		
Телевизор	759,6 x 568,5 x 195 мм, 13,7 кг	1006 x 713 x 58 мм, 21,5 кг
Динамик Л/П	570,5 x 130 x 155 мм, 2,4 кг	744 x 170 x 230 мм, 4,9 кг
Комплект приспособлений для крепления на стене (необязат.)	727 x 400 x 94 мм, 4,9 кг	960 x 400 x 94 мм, 5,7 кг
Подставка	-	956 x 33,4 x 300 мм, 5,6 кг
Условия окружающей среды		
Рабочая температура	10 °C ~ 40 °C (50 °F ~ 104 °F)	
Рабочая влажность	10% ~ 80%	
Температура в условиях хранения	-25 °C ~ 45 °C (- 13 °F ~ 113 °F)	
Влажность в условиях хранения	5% ~ 95%	

Технические характеристики и требования к условиям эксплуатации

Модель	LW29A13W	LW40A13W
Характеристики звука		
Аудиовход	Разъем RCA (Л, П), 0.5 Вэфф (-9дБ)	
Аудиовход (ПК)	Стереоразъем О 3,5, 0.5 Вэфф (-9дБ)	
Аудиовыход	Разъем RCA (Л, П), 0.5 Вэфф (-9дБ)	
Выход динамика	Макс. 10 Вт на выходе (Стереоразъем О.3,5, 8 Ом)	
Выход наушников	Макс. 10 мВт на выходе (Стереоразъем О 3,5, 32 Ом)	
Частотная характеристика	ВЧ: 80 Гц ~ 15 кГц (при - 3 дБ) А/В: 80 Гц ~ 20 кГц (при - 3 дБ)	

Режимы отображения

Если сигнал из системы поступает в стандартном режиме, то настройка экрана на производится автоматически. Если сигнал из системы поступает в нестандартном режиме, то режим отображения необходимо настроить в соответствии с инструкциями, приведенным и в руководстве пользователя видеокарты, поскольку в этом случае на экране может отсутствовать изображение или может гореть только индикатор питания. Перечисленные ниже режимы отображения оптимизированы на заводе - изготовителе.

Режим	Разрешение	Частота строк (кГц)	Частота кадров (Гц)	Частота прорисовки пикселей (МГц)	Полярность синхронизации (С/К)
IBM	640 x 480	31.469	59.940	25.175	- / -
	640 x 480	35.000	66.667	30.240	- / -
VESA	640 x 480	37.861	72.809	31.500	- / -
	640 x 480	37.500	75.000	31.500	- / -
IBM	720 x 400	31.469	70.087	28.322	- / +
VESA	800 x 600	37.879	60.317	40.000	+ / +
	800 x 600	48.077	72.188	50.000	+ / +
	800 x 600	46.875	75.000	49.500	+ / +
IBM	832 x 624	49.726	74.551	57.284	- / -
VESA	1024 x 768	48.363	60.004	65.000	- / -
	1024 x 768	56.476	70.069	75.000	- / -
	1024 x 768	60.023	75.029	78.750	+ / +
GTF	1280 x 768	47.700	60.000	80.136	- / -

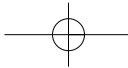

Для заметок

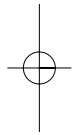
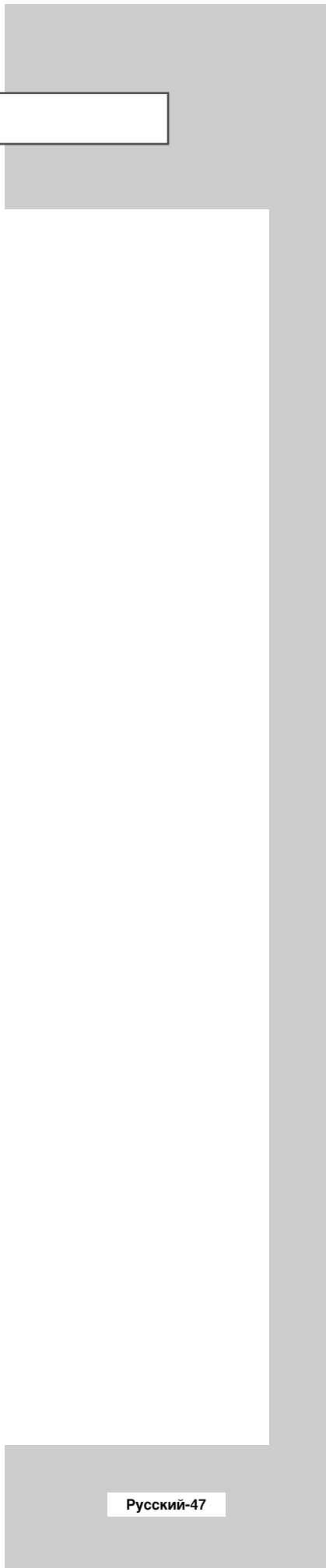

Русский-47

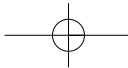

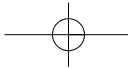

Для заметок

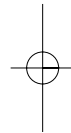
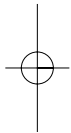

Русский-48

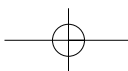

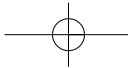

Для заметок

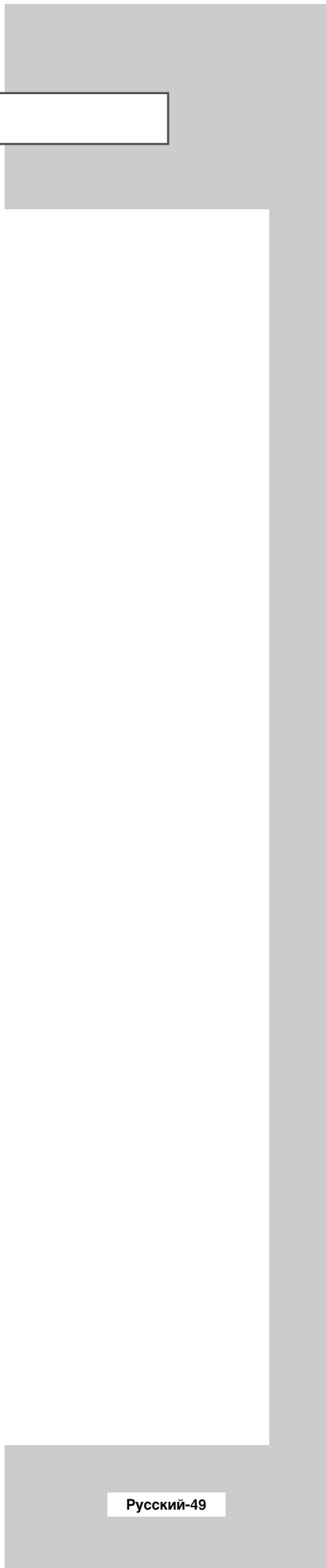

Русский-49

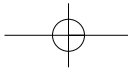
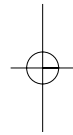
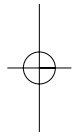

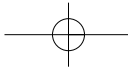

- ОБСЛУЖИВАНИЕ ПОСЛЕ ПРОДАЖИ

- Если изменение рабочих характеристик изделия указывает на возможную неисправность, то следует незамедлительно обратиться к продавцу изделия или к представителю службы технической поддержки.

