



**КОМПАКТНАЯ МИНИ-СИСТЕМА С
ПРОИГРЫВАТЕЛЕМ-АВТОМАТОМ
НА 3 ДИСКА DVD/ VIDEO-CD/ CD
MAX-DN65S/DN67S
MAX-DN65G/DN67G**

Инструкция для пользователя



Предупреждения по технике безопасности

ЛАЗЕРНОЕ ИЗДЕЛИЕ КЛАССА 1

ЛАЗЕРНОЕ ИЗДЕЛИЕ КЛАССА 1

Этот проигрыватель компакт-дисков классифицируется как ЛАЗЕРНОЕ ИЗДЕЛИЕ КЛАССА 1.

	<p>ПРЕДУПРЕЖДЕНИЕ ОПАСНОСТЬ ПОРАЖЕНИЯ ЭЛЕКТРИЧЕСКИМ ТОКОМ! НЕ ОТКРЫВАТЬ!</p>	
<p>ПРЕДОСТЕРЕЖЕНИЕ: ВО ИЗБЕЖАНИЕ ПОРАЖЕНИЯ ЭЛЕКТРИЧЕСКИМ ТОКОМ, НЕ СНИМАЙТЕ ЗАДНЮЮ КРЫШКУ. ВНУТРИ НЕТ ДЕТАЛЕЙ, ОБСЛУЖИВАЕМЫХ ПОЛЬЗОВАТЕЛЕМ. ДЛЯ ТЕХНИЧЕСКОГО ОБСЛУЖИВАНИЯ ОБРАЩАЙТЕСЬ К КВАЛИФИЦИРОВАННОМУ СПЕЦИАЛИСТУ.</p>		

Использование органов управления, регулировки или выполнение процедур, не описанных в данной Инструкции, может привести к опасному облучению лазером.

ПРЕДОСТЕРЕЖЕНИЕ - НЕВИДИМОЕ ЛАЗЕРНОЕ ИЗЛУЧЕНИЕ. ПРИ СНЯТИИ КОРПУСА И ОТКЛЮЧЕНИИ БЛОКИРОВОЧНЫХ КОНТАКТОВ ИЗБЕГАЙТЕ ПОПАДАНИЯ ПОД ЛУЧ ЛАЗЕРА



Этот символ указывает, что внутри данного изделия имеются детали, находящиеся под опасным напряжением, что может привести к поражению электрическим током.



Этот символ указывает, что в документации на изделие имеется важная инструкция по его использованию или обслуживанию.

ПРЕДУПРЕЖДЕНИЕ: Во избежание пожара или поражения электрическим током не допускайте попадания данного изделия под дождь или в условия высокой влажности.

ПРЕДОСТЕРЕЖЕНИЕ: ВО ИЗБЕЖАНИЕ ПОРАЖЕНИЯ ЭЛЕКТРИЧЕСКИМ ТОКОМ, ПОЛНОСТЬЮ ВСТАВЛЯЙТЕ ВИЛКУ В РОЗЕТКУ ТАК, ЧТОБЫ ШИРОКАЯ ПЛАСТИНА ВИЛКИ СОВПАЛА С ШИРОКИМ ОТВЕРСТИЕМ РОЗЕТКИ.

СОДЕРЖАНИЕ

Благодарим вас за покупку компактной мини-системы фирмы SAMSUNG.

Пожалуйста, найдите время для того, чтобы прочитать данную Инструкцию, так как она позволит вам легко настроить вашу систему и полностью использовать все ее возможности.

◆ Предупреждения по технике безопасности	2	◆ Кассетная дека	
◆ Установка вашей компактной мини-системы		■ Прослушивание кассеты	24
■ Вид передней панели	4	■ Синхронизированная запись компакт-диска	24
■ Пульт дистанционного управления	5	■ Запись компакт-диска	25
■ Вид задней панели	6	■ Запись передачи радиостанции	25
■ Где устанавливать вашу компактную мини-систему	7	■ Копирование кассеты (перезапись)	26
■ Подсоединение вашей системы к сети переменного тока ...	7	■ Выбор режима воспроизведения кассеты (только Дека 2)	26
■ Установка батарей в пульт дистанционного управления	7	■ Счетчик ленты	26
■ Выбор системы выходного видеосигнала	7	◆ Другие функции	
■ Подсоединение акустических систем	8	■ Функция таймера	27
■ Подсоединение центрального громкоговорителя/систем		■ Защита записи	27
окружающего звука	8	■ Временное отключение звука (Mute)	28
■ Подсоединение сабвуфера (не для всех моделей)	9	■ Выбор предустановленных настроек эквалайзера	28
■ Подсоединение телевизора (не для всех моделей) и		■ Функция Power Sound	28
видеомагнитофона (не для всех моделей)	9	■ Отмена действия таймера	28
■ Подключение через разъем типа SKART (не для всех		■ Установка системы на автоматическое выключение	29
моделей)	10	■ Система усиления низких частот Super Bass	29
■ Подсоединение устройства записи мини-дисков (не для		■ Микрофон (не для всех моделей)	29
всех моделей)	10	■ Подсоединение наушников	29
■ Подсоединение AM (СВ)/ДВ антенны	11	■ Подсоединение к внешнему источнику сигнала	30
■ Подсоединение FM-антенны	11	◆ Рекомендации по эксплуатации	
■ Просмотр различных функций вашей системы	12	■ Меры предосторожности	30
■ Установка часов	12	■ Уход за вашей компактной мини-системой	31
◆ Проигрыватель дисков DVD/ Video CD/ CD		■ Как обращаться с компакт-дисками	31
■ Загрузка и смена компакт-дисков	13	■ Как обращаться с аудио кассетами	31
■ Воспроизведение диска	13	■ Типы и характеристики дисков	32
■ Выбор диска в карусельном лотке	13	■ Прежде чем обращаться в центр послепродажного	
■ Воспроизведение DVD-диска	14	обслуживания	33
■ Поиск в прямом/обратном направлении	14	■ Технические характеристики	34
■ Повторное воспроизведение	15		
■ Использование меню диска/меню Title (Название)	15		
■ Запрограммированное воспроизведение в			
заданном порядке	16		
■ Выбор языка звукового сопровождения и субтитров	17		
■ Различные функции при воспроизведении DVD-дисков	18		
■ Настройка системы	18		
■ Настройка языка	19		
■ Система Dolby Surround	20		
◆ Тюнер			
■ Поиск радиостанций и запоминание настройки на них в			
памяти системы	21		
■ Выбор запомненной радиостанции	22		
■ Улучшение качества приема	23		

СИМВОЛЫ



Нажать



Толкнуть



Важно



Примечание

Вид передней панели

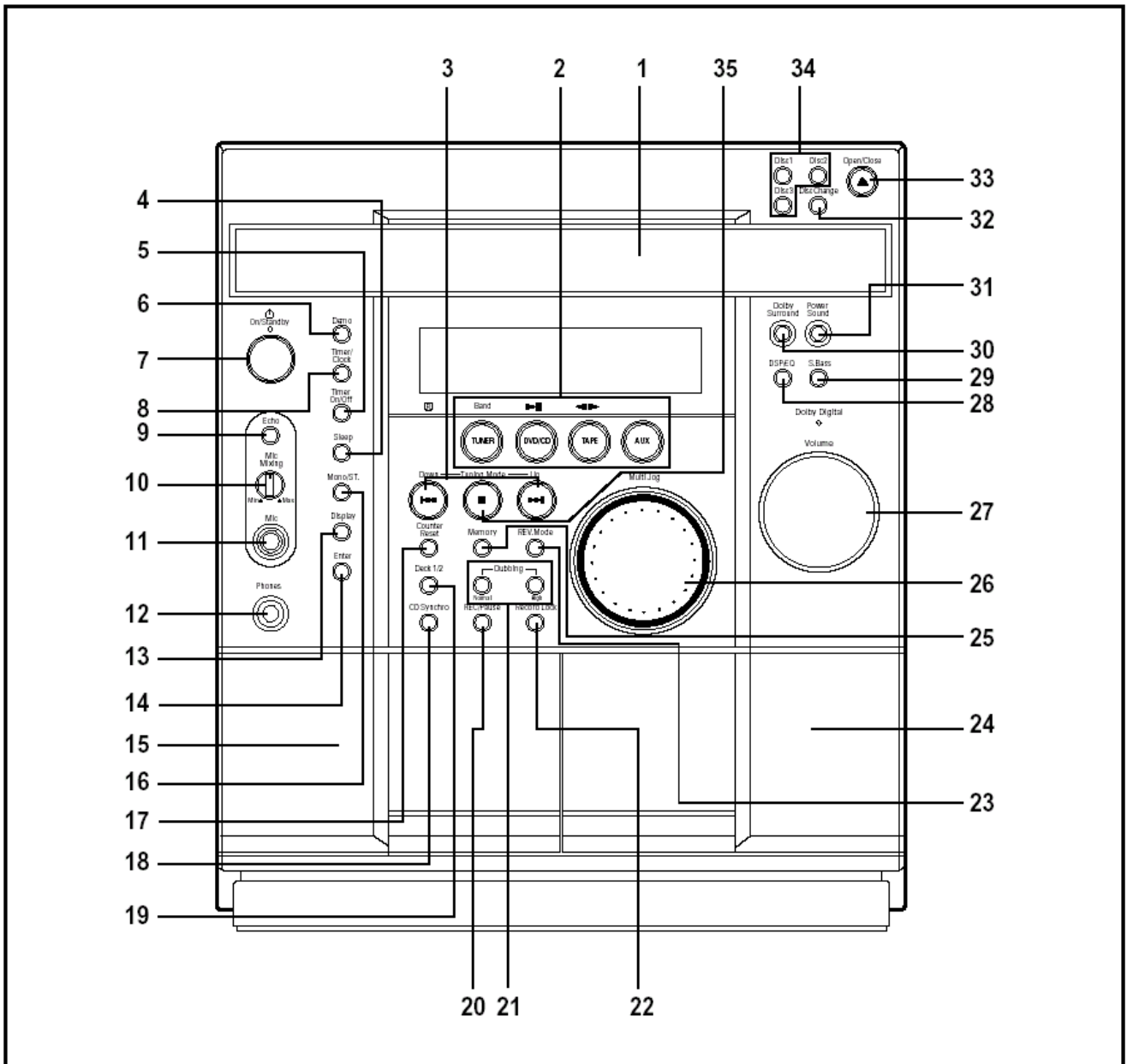

- | | |
|--|--|
| 1. Отсек для компакт-дисков | 19. Переключатель Дека 1/2 |
| 2. Кнопки выбора функций | 20. Кнопка Запись/Пауза |
| 3. Поиск дорожки на компакт-диске или радиостанции (Вверх/Вниз по диапазону) | 21. Перезапись кассеты с нормальной/ высокой скоростью |
| 4. Режим "Сон" | 22. Кнопка блокировки записи |
| 5. Включение/ выключение таймера | 23. Режим реверса |
| 6. Демонстрационный режим | 24. Кассетная дека 2 |
| 7. Кнопка Вкл./ Готовность | 25. Кнопка "Память" |
| 8. Таймер/ Часы | 26. Многофункциональная ручка Multi Jog |
| 9. Кнопка "Ревербератор" | 27. Регулятор громкости |
| 10. Регулятор сигнала от микрофона | 28. Цифровой процессор звука/Эквалайзер |
| 11. Микрофон | 29. Система усиления низких частот S.Bass |
| 12. Гнездо для подсоединения наушников | 30. Система Dolby Surround |
| 13. Кнопка "Вывод информации на дисплей" | 31. Система Power Sound |
| 14. Кнопка "Ввод" | 32. Кнопка "Смена диска" |
| 15. Кассетная дека 1 | 33. Кнопка "Открыть/Заккрыть" |
| 16. Переключатель режимов МОНО/СТЕРЕО | 34. Кнопки выбора диска |
| 17. Сброс счетчика ленты | 35. Кнопка "Режим настройки" или "Стоп" |
| 18. Синхронизированная запись компакт-диска | |

Пульт дистанционного управления

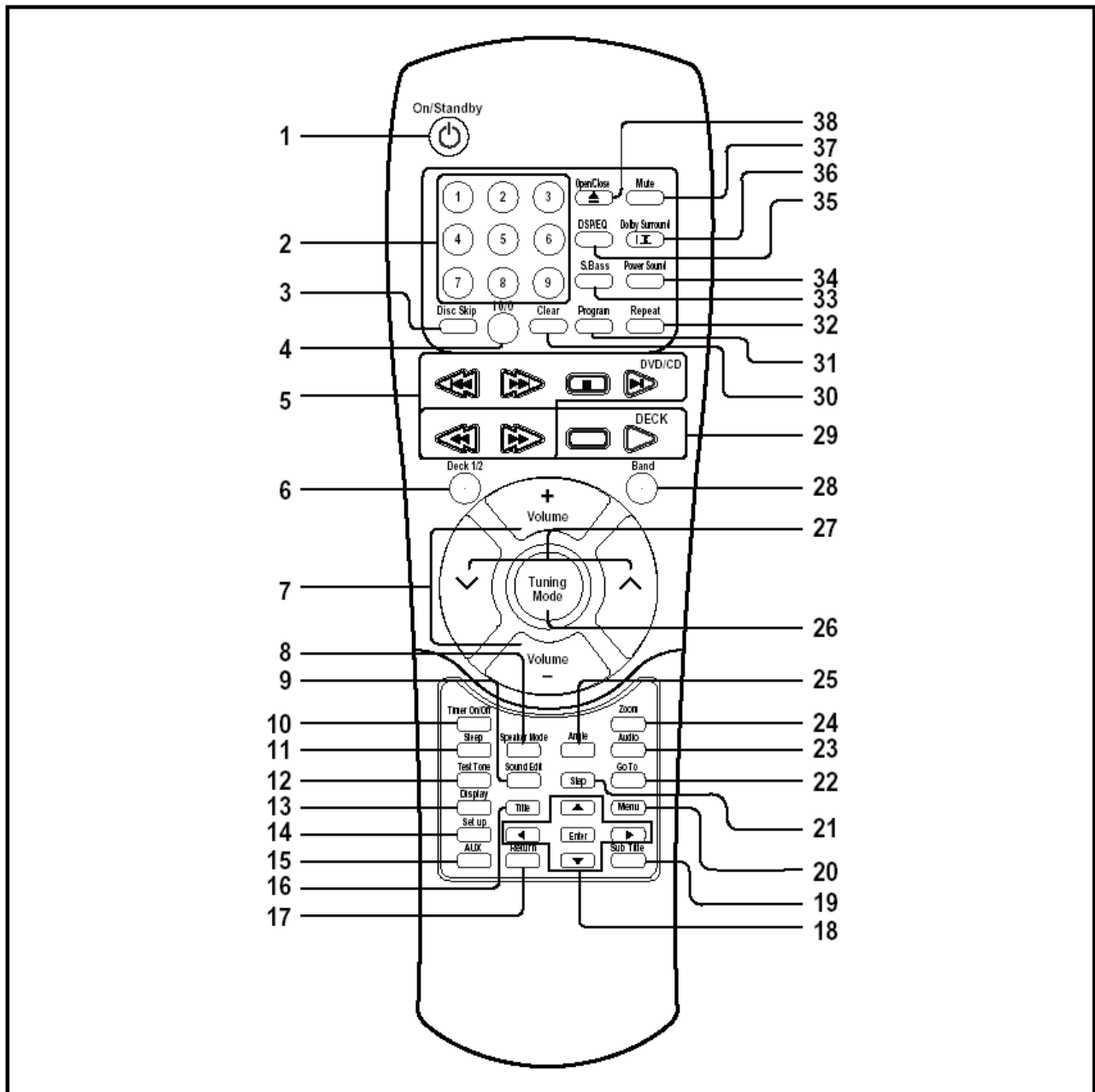

- | | |
|---|--|
| 1. Кнопка Вкл./ Готовность | 20. Кнопка "Меню" |
| 2. Цифровые кнопки | 21. Кнопка "Шар" |
| 3. Пропуск диска | 22. Кнопка "Переход" |
| 4. Выбор на диске дорожки с номером, состоящим из двух цифр/+10 (Тюнер) | 23. Кнопка "Аудио" |
| 5. Кнопки управления воспроизведением DVD/CD | 24. Кнопка "Масштабирование изображения" |
| 6. Дека 1/2 | 25. Кнопка "Ракурс" |
| 7. Кнопки регулировки громкости | 26. Режим настройки на радиостанции |
| 8. Режим работы акустических систем | 27. Поиск радиостанции |
| 9. Кнопка "Редактирование звука" | 28. Выбор радиостанции |
| 10. Включение/ выключение таймера | 29. Кнопки управления кассетной декой |
| 11. Режим "Сон" | 30. Кнопка "Удаление" |
| 12. Подача тестового сигнала | 31. Кнопка "Программа" |
| 13. Показ содержимого DVD-диска/Компакт-диска | 32. Кнопка "Повтор" |
| 14. Кнопка "Установка" | 33. Система усиления низких частот S.Bass |
| 15. Сигнал от внешнего источника | 34. Система Power Sound |
| 16. Кнопка Title (Фильм) | 35. Цифровой процессор звука/Эквалайзер |
| 17. Возврат | 36. Система Dolby Surround |
| 18. Кнопки "Ввод" (Вверх/ Вниз, Влево/Вправо) | 37. Кнопка временного отключения звука |
| 19. Субтитры | 38. Открытие/Заккрытие отсека для компакт-дисков |

Вид задней панели

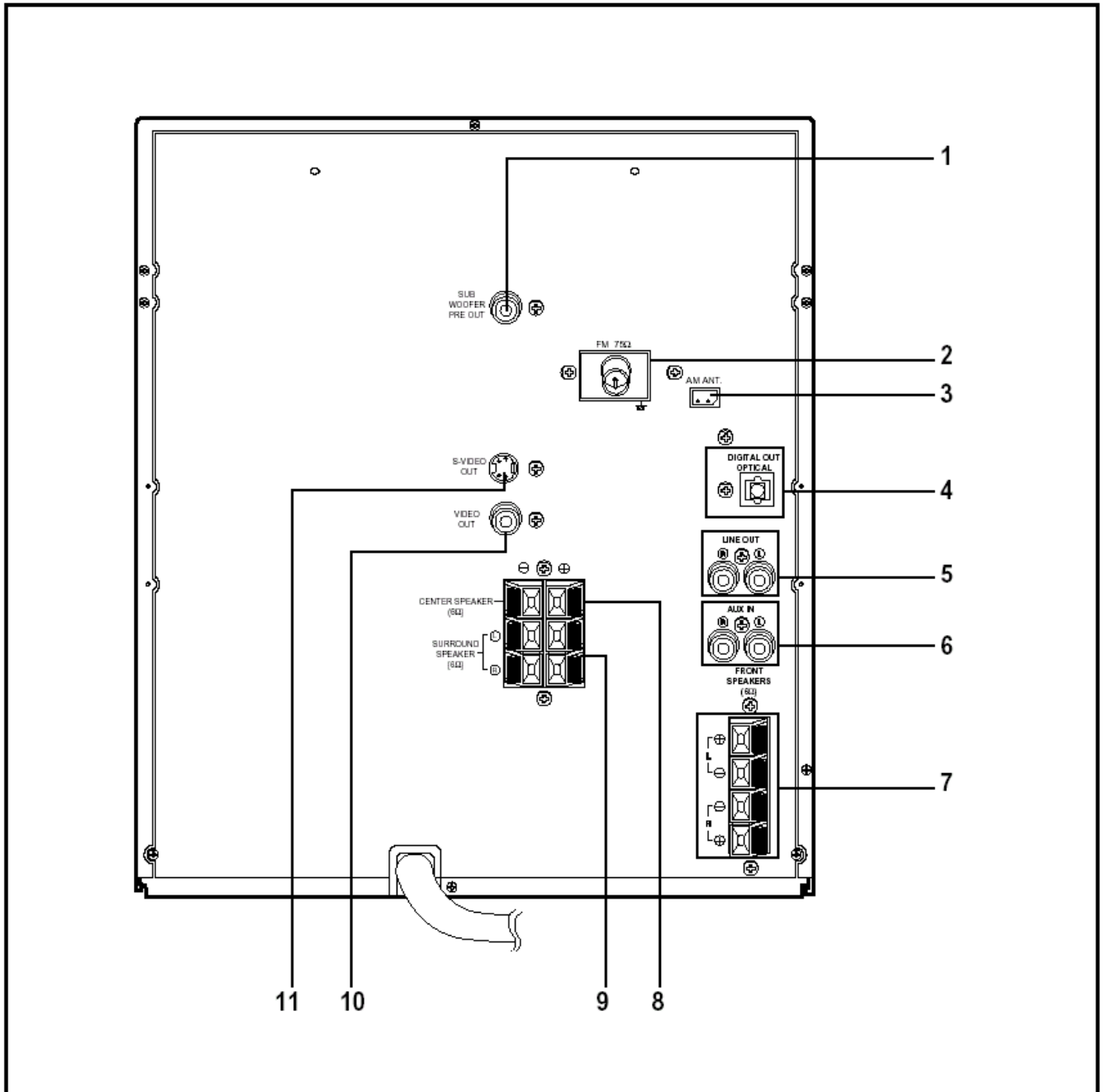

- | | |
|---|---|
| 1. ВЫХОД ПРЕДУСИЛИТЕЛЯ НА САБВУФЕР | 7. КЛЕММЫ ДЛЯ ПОДСОЕДИНЕНИЯ АКУСТИЧЕСКИХ СИСТЕМ |
| 2. КЛЕММЫ ДЛЯ ПОДСОЕДИНЕНИЯ FM-АНТЕННЫ | 8. КЛЕММЫ ЦЕНТРАЛЬНОГО ГРОМКОГОВОРИТЕЛЯ |
| 3. КЛЕММЫ ДЛЯ ПОДСОЕДИНЕНИЯ AM АНТЕННЫ | 9. КЛЕММЫ ДЛЯ АКУСТИЧЕСКИХ СИСТЕМ ОКРУЖАЮЩЕГО ЗВУКА |
| 4. ГНЕЗДО ЦИФРОВОГО ВЫХОДА ПРОИГРЫВАТЕЛЯ DVD/CD | 10. ВИДЕОВЫХОД |
| 5. ЛИНЕЙНЫЙ ВЫХОД | 11. ВЫХОД S- ВИДЕО |
| 6. ДОПОЛНИТЕЛЬНЫЙ ВХОД | |

Где устанавливать вашу компактную мини-систему

Чтобы полностью использовать все достоинства вашей новой компактной мини-системы, при ее установке и подключении выполняйте следующие инструкции:

- ◆ Устанавливайте систему на плоскую устойчивую поверхность.
- ◆ Не устанавливайте эту систему на ковер.
- ◆ Не устанавливайте эту систему вне помещения.
- ◆ С целью вентиляции, обеспечьте расстояние приблизительно 10 сантиметров от боковых стенок и задней стенки системы до других предметов.
- ◆ Убедитесь в том, что имеется достаточно места для того, чтобы можно было легко открывать отсек для компакт-дисков.
- ◆ Для обеспечения хорошего стереофонического звучания, разместите громкоговорители на достаточном расстоянии от обеих боковых стенок системы.
- ◆ Направьте акустические системы на зону прослушивания.
- ◆ Для того чтобы система работала оптимально, расположите обе акустические системы на одинаковой высоте от пола.

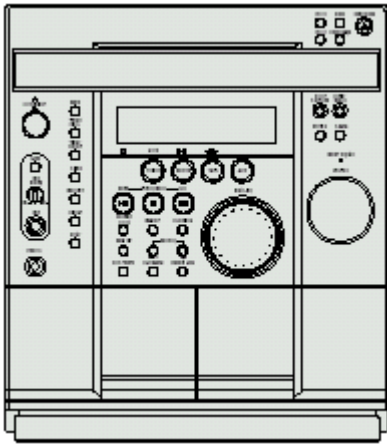

Подсоединение вашей системы к сети переменного тока

Вилка сетевого шнура должна быть подсоединена к подходящей сетевой розетке.

- ☛ Прежде чем подсоединить вашу систему к сетевой розетке, вы должны проверить сетевое напряжение.

- 1 Вставьте штепсельную вилку сетевого шнура (маркированного **AC Cord** (шнур сети переменного тока) на задней панели системы) в подходящую сетевую розетку.
- 2 Нажмите кнопку **On/Standby** (Вкл./Готовность), чтобы включить вашу компактную мини-систему.

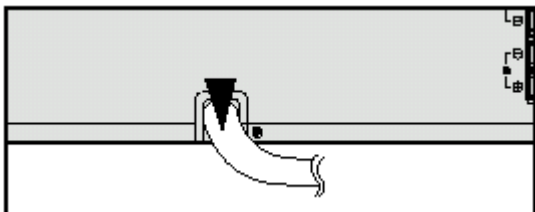

Установка батарей в пульт дистанционного управления

Установите или замените батареи в пульте дистанционного управления, когда вы:

- ◆ Только что купили эту компактную мини-систему
 - ◆ Обнаружили, что пульт дистанционного управления перестал нормально работать
- ☛ При замене батарей используйте комплект из новых батарей; никогда не используйте совместно щелочные (Alkaline) и марганцевые батареи.

- 1 Поместите большой палец на то место крышки отсека для батарей, которое помечено символом , (на нижней поверхности пульта), затем сдвиньте крышку в направлении, указанном стрелкой.
- 2 Установите две батареи типа AAA, LR03 или эквивалентные, обращая внимание на соблюдение полярности:
 - ◆ "+" на батарее совместите с меткой "+" на пульте
 - ◆ "-" на батарее совместите с меткой "-" на пульте
- 3 Возвратите крышку отсека для батарей на место, двигая ее назад по направляющим, пока не услышите щелчок.

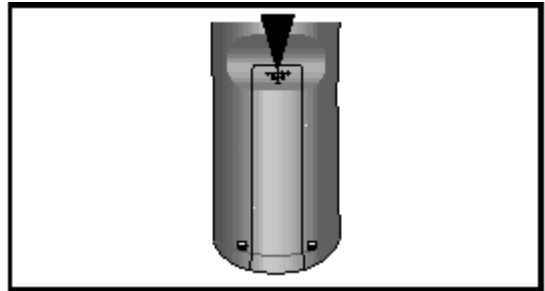

Выбор системы выходного видеосигнала

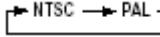
- ◆ При выключенном питании системы, нажимайте кнопку **Dolby Surround**; при этом система выходного видеосигнала будет переключаться следующим образом: ; выберите нужную систему выходного видеосигнала.

Пример: Если телевизор работает в системе PAL, выберите систему PAL.

- Проигрыватель не может воспроизводить диски, записанные в системе NTSC, если установлена система PAL.

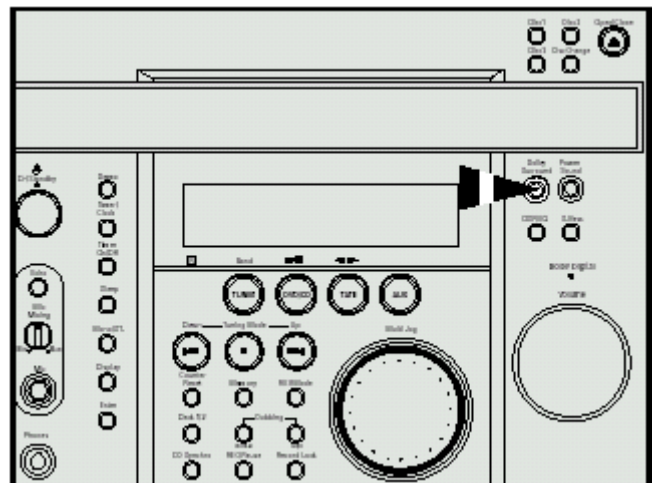

Подсоединение акустических систем

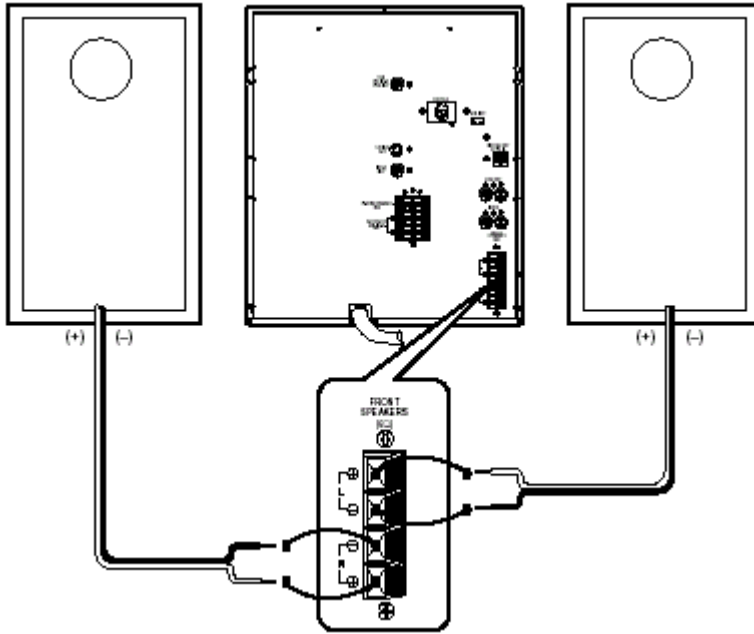

Клеммы для подключения акустических систем расположены на задней панели вашей системы.

На корпусе системы имеются четыре клеммы:

- ◆ Две для левого громкоговорителя (маркированы буквой L)
- ◆ Две для правого громкоговорителя (маркированы буквой R)

Чтобы получить правильное качество звука, соедините:

- ◆ Красный провод с клеммой "+"
- ◆ Черный провод с клеммой "-"

1 Чтобы подсоединить провод к клемме, нажмите на язычок до упора:

- ◆ Вправо на вашей системе

2 Вставьте провод в отверстие до пластиковой изоляции.

3 Нажмите язычок назад:

- ◆ Влево на аудиосистеме, пока он со щелчком не встанет на место.
- ◆ Вверх на акустической системе.

Результат: Провод зажимается и крепко удерживается.

4 Повторите операцию для каждого из проводов.

Подсоединение центрального громкоговорителя/систем окружающего звука

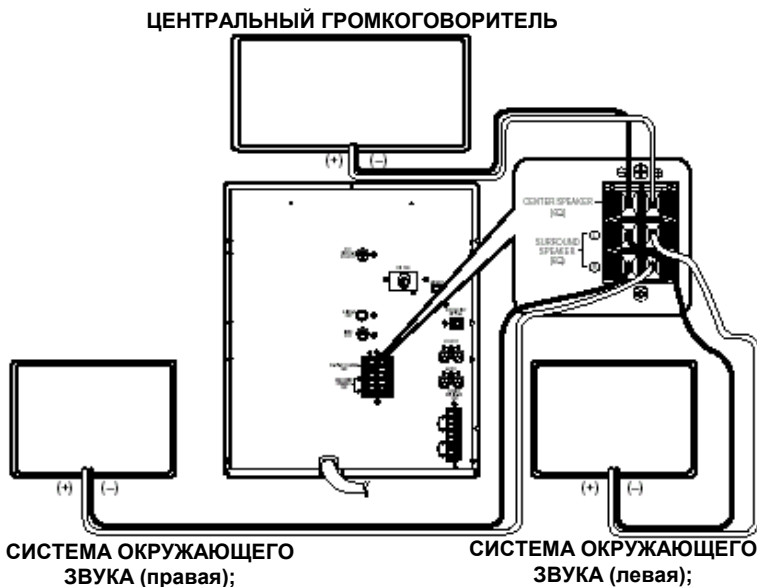

Подсоедините **ЦЕНТРАЛЬНЫЙ ГРОМКОГОВОРИТЕЛЬ**

- ◆ Подсоедините шнур центрального громкоговорителя к клеммам для **ЦЕНТРАЛЬНОГО ГРОМКОГОВОРИТЕЛЯ**.

Подсоедините **СИСТЕМЫ ОКРУЖАЮЩЕГО ЗВУКА**

- ◆ Между акустическими системами окружающего звука не существует никакой разницы. Любая из систем может быть подсоединена как к клеммам для правой (R), так и к клеммам для левой (L) акустической системы. Подсоедините шнуры акустических систем окружающего звука к клеммам для **АКУСТИЧЕСКИХ СИСТЕМ ОКРУЖАЮЩЕГО ЗВУКА**.

Подсоединение сабвуфера (не для всех моделей)

Сабвуфер воспроизводит низкочастотные звуки.

(Например, звук взрыва, звук взлетающего космического корабля, звук ударов, и т.п.)

● Подсоедините сабвуфер

- ◆ Подсоедините один конец кабеля к входному гнезду на сабвуфере (SUBWOOFER IN), а другой – к гнезду выхода предварительного усилителя на сабвуфер (SUBWOOFER PRE OUT)
- ◆ Подсоедините шнур питания от сети переменного тока на задней панели сабвуфера к подходящей розетке.

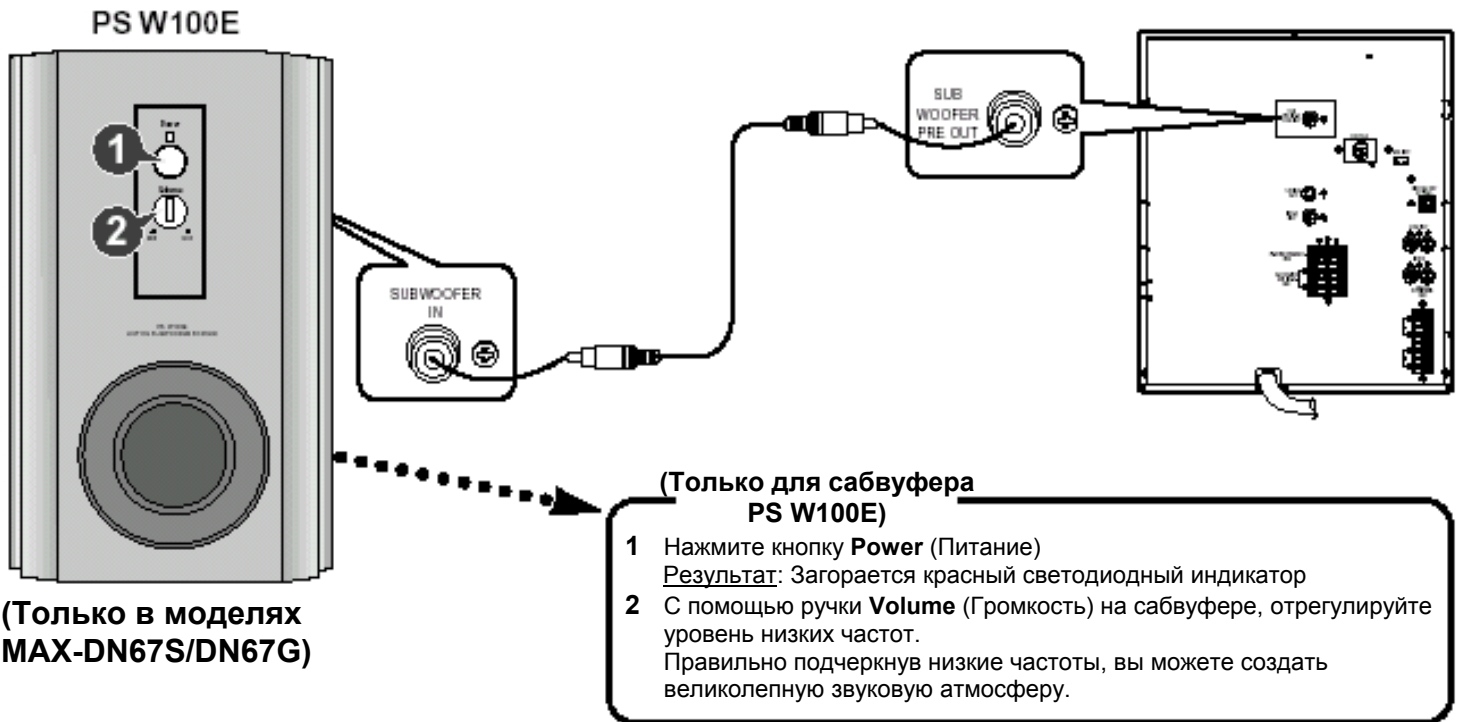

Подсоединение телевизора (не для всех моделей) и видеомагнитофона (не для всех моделей)

Ниже приведены примеры соединений, обычно используемых при подключении к проигрывателю DVD-дисков внешних устройств

(Например: телевизора, видеомагнитофона, цифрового магнитофона, устройства записи компакт-дисков и т.п.)

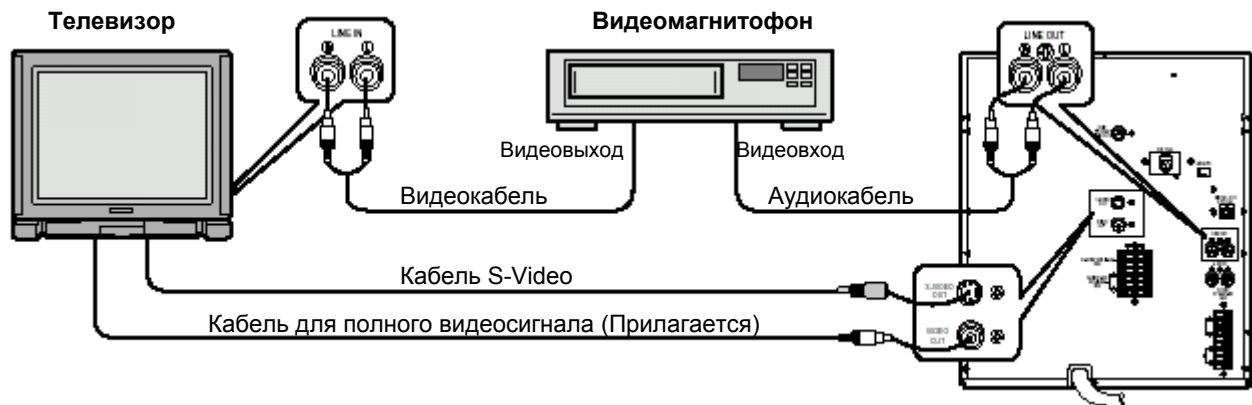

- • Если к системе подсоединен кабель S-VIDEO, то вход S-VIDEO имеет приоритет.

Подключение через разъем типа СКАРТ (не для всех моделей)

Если у телевизора имеется разъем типа СКАРТ, подсоедините его к системе, как показано на рисунке

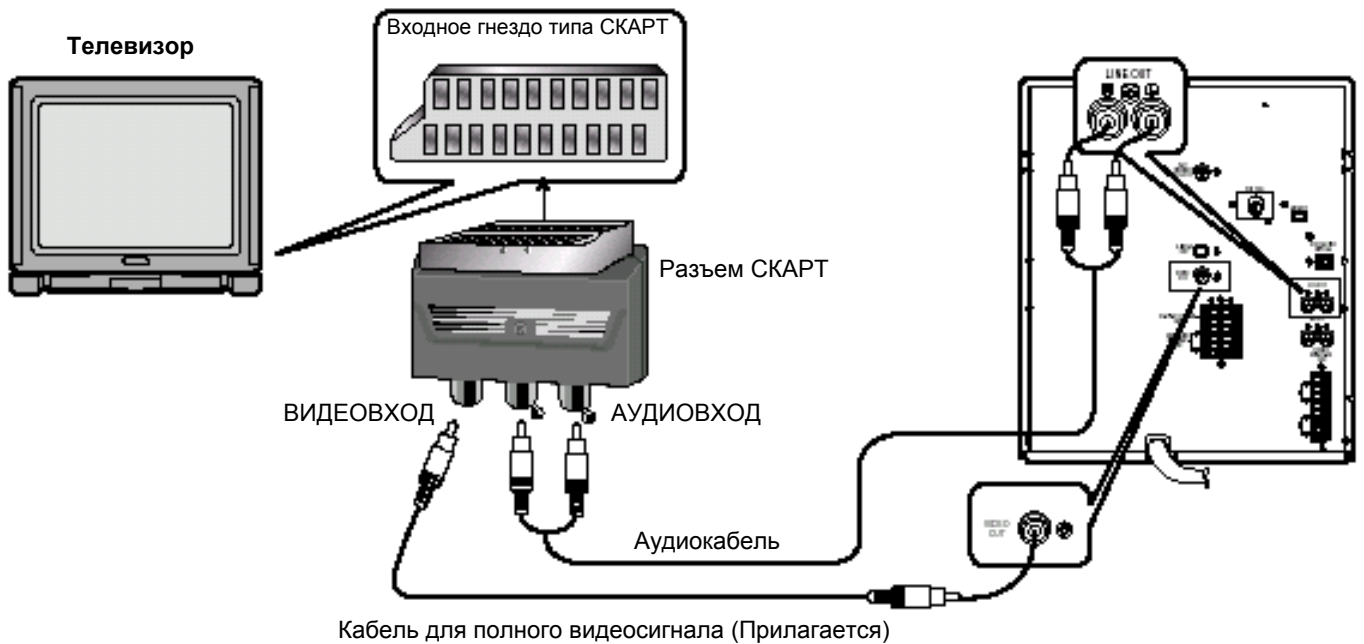

Подсоединение устройства записи мини-дисков (не для всех моделей)

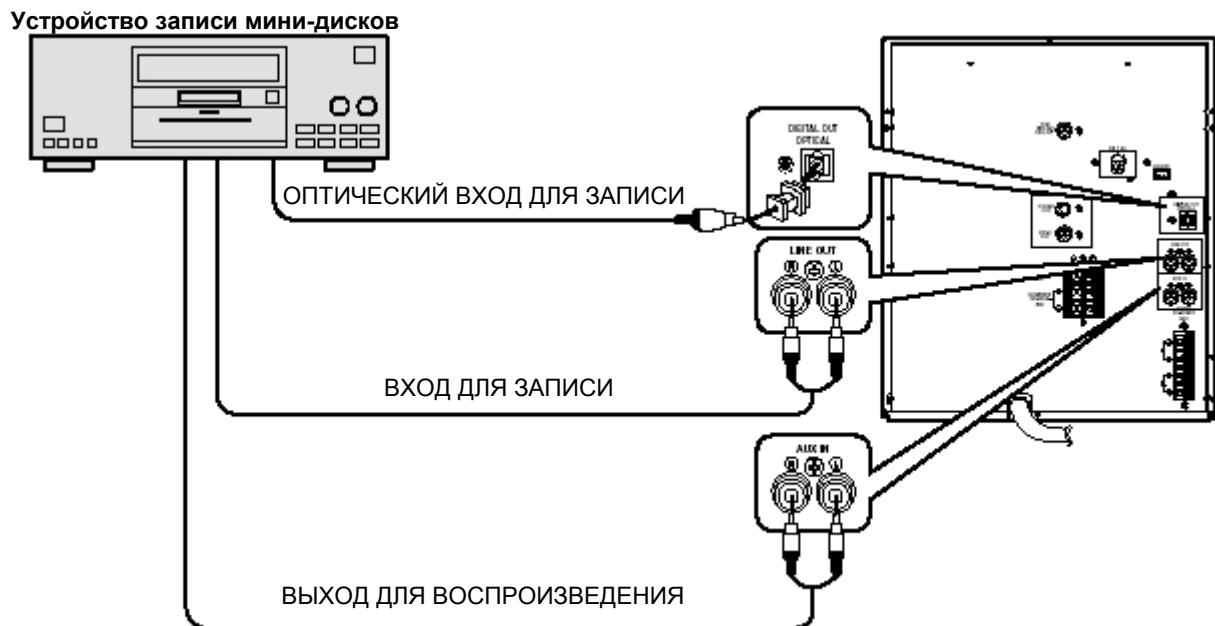

➤ За подробной информацией о методах подсоединения к внешним устройствам обратитесь на **стр. 30**.

● Гнездо цифрового выхода проигрывателя дисков DVD/CD

Через это гнездо система может передавать цифровые аудио сигналы с дисков DVD/CD. Для подсоединения цифровой аудио аппаратуры (цифрового магнитофона, устройства записи мини-дисков и т.п.) используйте оптический кабель.

Снимите пылезащитный колпачок (1) с ГНЕЗДА ЦИФРОВОГО ВЫХОДА ПРОИГРЫВАТЕЛЯ ДИСКОВ DVD/CD. Затем подсоедините к этому гнезду разъем оптического кабеля.

Когда вы не используете ГНЕЗДО ЦИФРОВОГО ВЫХОДА ПРОИГРЫВАТЕЛЯ ДИСКОВ DVD/CD

Наденьте пылезащитный колпачок.

Подсоединение AM (СВ)/ДВ антенны

AM антенна (для приема радиостанций в диапазонах длинных и средних волн) может быть:

- ◆ Поставлена на устойчивую поверхность.
- ◆ Прикреплена к стене (вы должны сначала снять подставку антенны).

Гнезда для подключения антенны расположены на задней панели системы и маркированы надписью AM.

- ☛ Во избежание паразитного шума удостоверьтесь в том, что провода от акустических систем не проложены рядом с проводами от антенны. Всегда держите их друг от друга на расстоянии не менее 5 см.

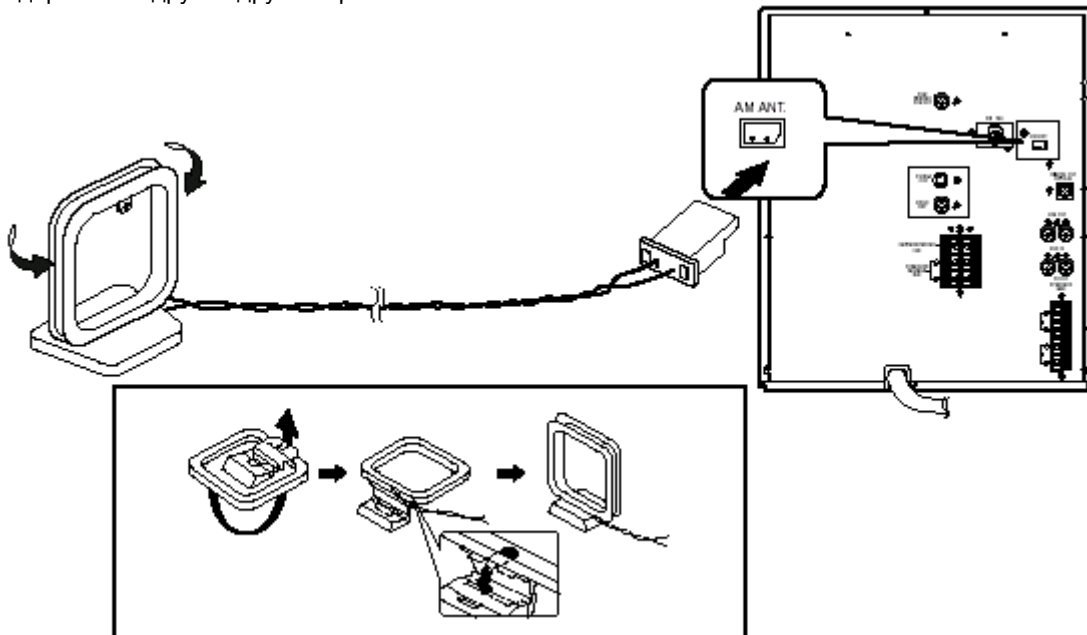

Подсоединение FM-антенны

Как подсоединить антенну КОАКСИАЛЬНОГО ТИПА.

- ◆ Подсоедините 75 Ω антенну к клеммам для FM антенны.
- ◆ Вставьте штексель FM антенны, входящей в комплект системы, в коаксиальное гнездо (75 Ω), маркированное **FM** на задней панели системы.
- ◆ Следуйте инструкциям, приведенным на **стр. 22**, чтобы настроиться на радиостанцию и определить наилучшую ориентацию антенны.
- ◆ При плохом качестве приема вам может потребоваться установить наружную антенну. В этом случае подсоедините наружную FM антенну к гнезду **FM** на задней панели системы с помощью 75 Ω коаксиального кабеля (покупается отдельно).

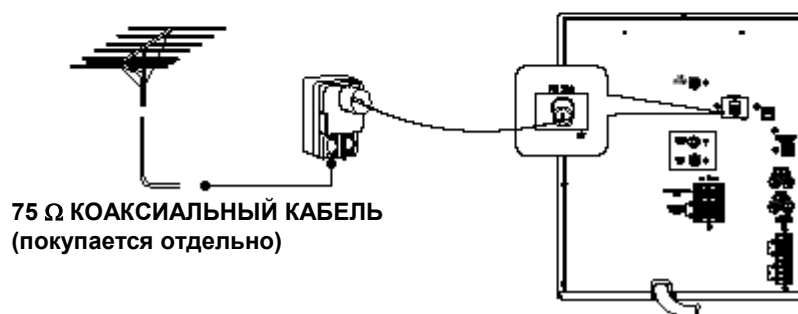
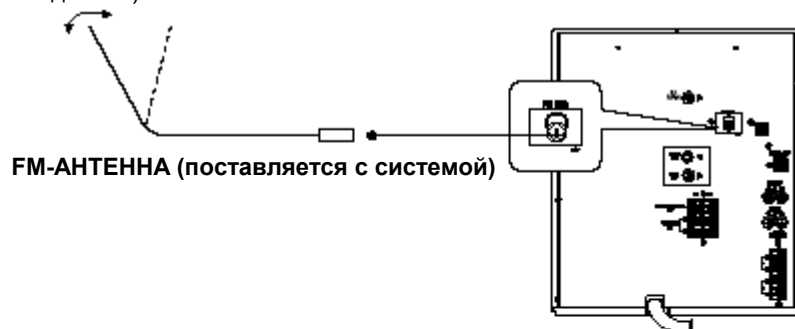

Просмотр различных функций вашей системы

Вы можете просмотреть различные функции, обеспечиваемые вашей системой.

- 1 Нажмите кнопку **Demo** (Демонстрационный режим).
Результат: На дисплее по очереди перечисляются различные функции, имеющиеся в вашей системе.

➤ Все эти функции подробно описаны в данной Инструкции. За указаниями по их использованию обращайтесь к соответствующим разделам.

- 2 Для отмены демонстрационного режима вновь нажмите кнопку **Demo**.

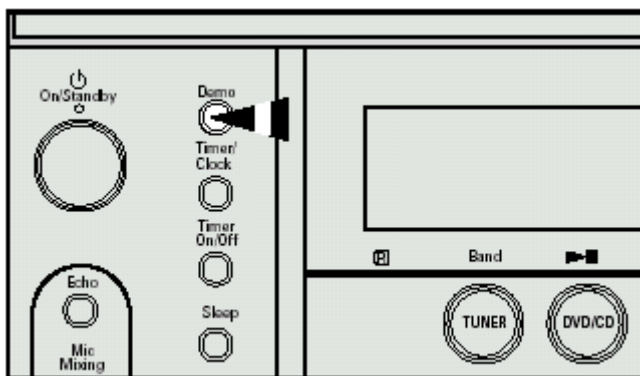

➤ Если температура системы слишком высока, уровень громкости автоматически устанавливается на 20.

Установка часов

В вашей системе имеются встроенные часы, которые позволяют вам автоматически включать и выключать вашу систему. Вы должны установить часы:

- ◆ Когда вы только что приобрели компактную мини-систему
- ◆ После сбоя питания в сети переменного тока
- ◆ После того, как вы отсоединяли систему от сетевой розетки

☛ ◆ Не забывайте переводить часы при переходе с зимнего времени на летнее и наоборот.

- ◆ При выполнении каждого шага у вас имеется несколько секунд для установки требующихся значений. Если вы превысите это время, вам придется начать процедуру снова.

- 1 Включите систему нажатием кнопки **On/Standby** (Вкл./ Готовность).
- 2 Дважды нажмите кнопку **Timer/Clock** (Таймер/ Часы).
Результат: На дисплее появляется сообщение **CLOCK (ЧАСЫ)**.
- 3 Нажмите кнопку **Enter** (Ввод).
Результат: Цифры часов на дисплее мигают.

- | 4 Чтобы... | Поверните ручку Multi Jog... |
|-----------------------------|------------------------------|
| Перевести часы вперед | Вправо |
| Перевести часы назад | Влево |

- 5 Когда дисплей покажет правильный час, нажмите кнопку **Enter**.
Результат: Цифры минут на дисплее мигают.

- | 6 Чтобы... | Поверните ручку Multi Jog... |
|----------------------------|------------------------------|
| Перевести минуты вперед.. | Вправо |
| Перевести минуты назад.... | Влево |

- 7 Когда будет установлено точное время, нажмите кнопку **Enter**.
Результат: Часы начинают идти, они показывают время, даже когда система находится в режиме готовности (Standby).

➤ Вы можете вывести на дисплей текущее время даже когда вы пользуетесь другой функцией системы, один раз нажав кнопку **Timer/Clock**.

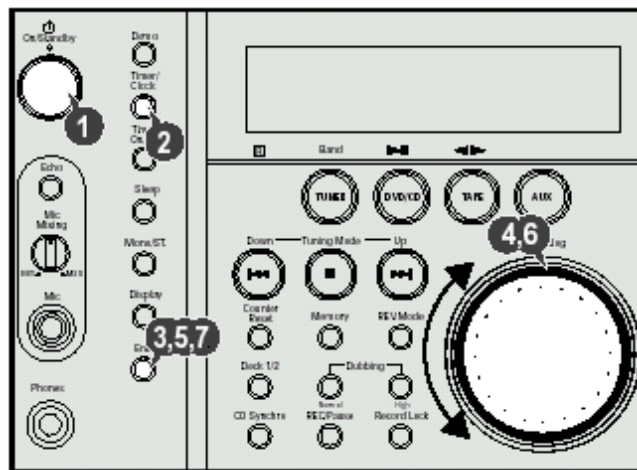

Загрузка и смена дисков

В лоток проигрывателя компакт-дисков можно загружать до трех дисков диаметром 12 см или 8 см без использования адаптера.

При открытии и закрытии отсека для дисков никогда не прилагайте к карусельному лотку значительных усилий.

Никогда не нажимайте на карусельный лоток в нижнем направлении и не кладите на него какие-либо предметы.

➤ Всегда осторожно обращайтесь с вашими дисками; если необходимо, обращайтесь к разделу "Как обращаться с компакт-дисками" на стр. 31.

- 1 Включите систему нажатием кнопки **On/Standby** (Вкл./ Готовность).
- 2 Нажмите кнопку **Open/Close** (▲) (Открыть/ Закрыть) на передней панели.
Результат: Отсек для дисков открывается.
- 3 Поместите один или два диска в передние углубления для дисков на карусельном лотке так, чтобы стороны дисков с надписями были сверху.
☛ Прежде чем закрывать отсек, убедитесь в том, что диск правильно вставлен в держатель.
- 4 Если вы желаете загрузить третий диск, нажмите кнопку **Disc Change** (Смена диска) на передней панели (или кнопку **Disc Skip** (Пропуск диска) на пульте дистанционного управления).
Результат: Карусельный лоток поворачивается на 120°.
- 5 Закройте отсек, для чего вновь нажмите кнопку **Open/Close** (▲).
➤ Если вы хотите напрямую начать воспроизводить диск с определенным номером, вы также можете действовать следующим образом.

Чтобы воспроизводить... Нажмите кнопку...

Диск 1.....DVD/CD (▶II) или DISC 1
Диск 2.....DISC 2
Диск 3.....DISC 3

Результат: Отсек автоматически закрывается и начинается воспроизведение выбранного диска

- 6 Чтобы сменить или выгрузить диски из карусельного лотка, повторите Шаги 2 - 5.

☛ Когда вы не пользуетесь проигрывателем, держите отсек для дисков закрытым, чтобы предотвратить попадание пыли внутрь проигрывателя.

➤ Вы можете загружать или выгружать диски, когда выбраны функции прослушивания передачи радиостанции, кассеты или сигнала от внешнего источника.

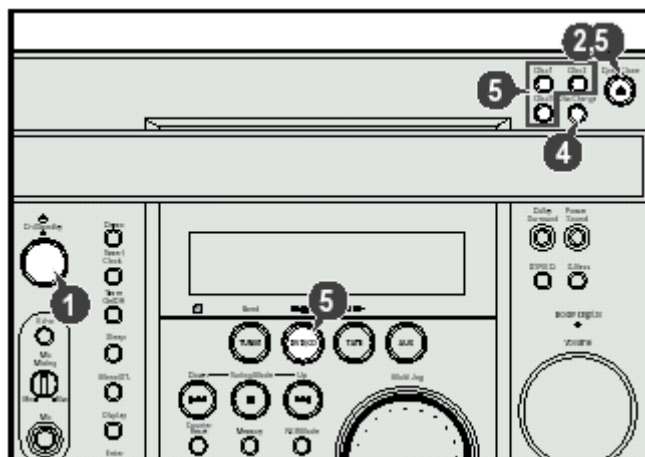

Воспроизведение диска

Воспроизведение

- 1 Нажмите кнопку **Open/Close** (▲) (Открыть/ Закрыть).
- 2 Осторожно положите диск на лоток этикеткой вверх.
- 3 Нажмите кнопку **Воспроизведение/Пауза** (▶II) или **Open/Close** (▲), чтобы закрыть лоток.

Временная остановка воспроизведения (Пауза)

Во время воспроизведения нажмите кнопку Воспроизведение/ Пауза (▶II).

- ◆ Чтобы возобновить воспроизведение, нажмите кнопку **Воспроизведение/ Пауза (▶II)**
- ◆ В зависимости от диска, экран первоначальной информации о диске может выглядеть по-разному.
- ◆ При воспроизведении DVD-диска, содержащего записи формата MPEG, видеосигнал может во время паузы воспроизводиться неправильно, изображение может быть искажено.

Прекращение воспроизведения

Во время воспроизведения нажмите кнопку Stop (■) (Стоп).

- ◆ Если во время воспроизведения была нажата кнопка **Stop** (■) (Стоп), точка на диске, в которой вы остановили воспроизведение, запоминается в памяти, а на дисплее появляется символ ▶■. Если затем будет нажата кнопка **Воспроизведение/ Пауза (▶II)** или **Return** (Возврат), воспроизведение возобновится с того места, где оно было остановлено.
- ◆ Если кнопка **Stop** (■) будет нажата еще раз, функция запоминания точки останова воспроизведения для его возобновления с той же точки отменяется, и на дисплее появится символ ■. При нажатии кнопки **Воспроизведение/ Пауза (▶II)**, воспроизведение начнется с начала диска.

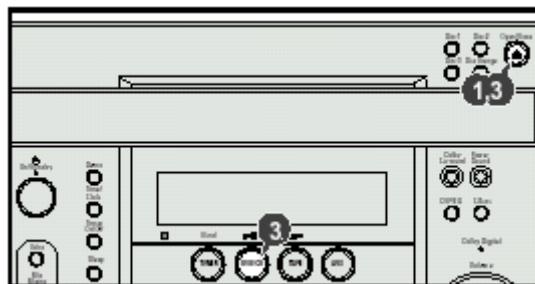

Выбор диска в карусельном лотке

При нажатии кнопки **DISC SKIP** (Пропуск диска) автоматически выбирается функция **CD** (компакт-диск).

Чтобы выбрать конкретный диск, нажмите соответствующую кнопку **Disc (1, 2, 3)** на передней панели или нажимайте кнопку **Disc Skip** на пульте дистанционного управления, пока не начнет мигать индикатор нужного диска.

- ◆ Если вы воспользуетесь кнопками прямого воспроизведения **Disc (1, 2, 3)** во время прослушивания радиопередачи или аудиокассеты, система автоматически переключается в режим DVD/CD (Воспроизведение дисков).
- ◆ Если диск с выбранным номером не был загружен, автоматически воспроизводится следующий по порядку диск.

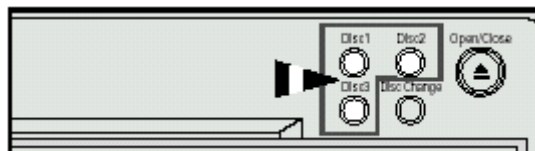

Воспроизведение DVD-диска

Вывод на экран информации о диске

Нажмите кнопку **Display** (Показ информации о диске) на пульте дистанционного управления.

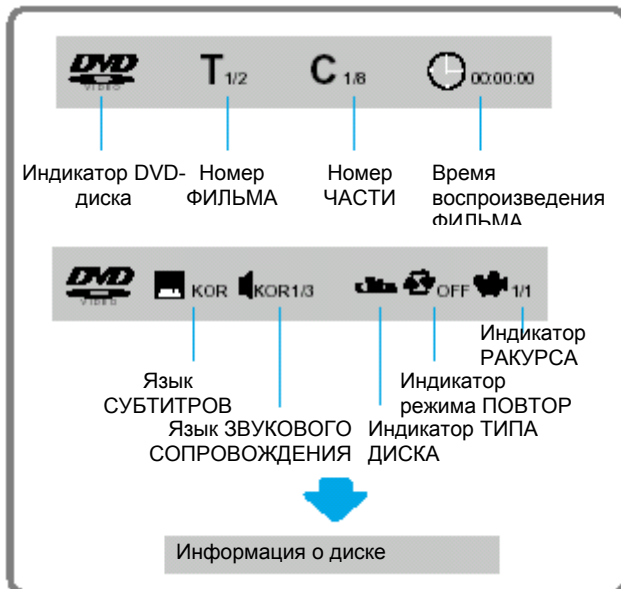

Что такое Title (Фильм)?

- ◆ Фильм, записанный на DVD-диске

Что такое Chapter (Часть)?

- ◆ Каждый фильм на DVD-диске разделен на более короткие отрезки, называемые "частями".

Временное отключение звука

Во время воспроизведения нажмите кнопку **Mute** (Временное отключение звука).

- ◆ Это может оказаться полезным, если вам нужно встретить гостей или ответить на телефонный звонок.
- ◆ Если проигрыватель находится в режиме "Пауза" более 3 минут, он автоматически переходит в режим "Стоп".

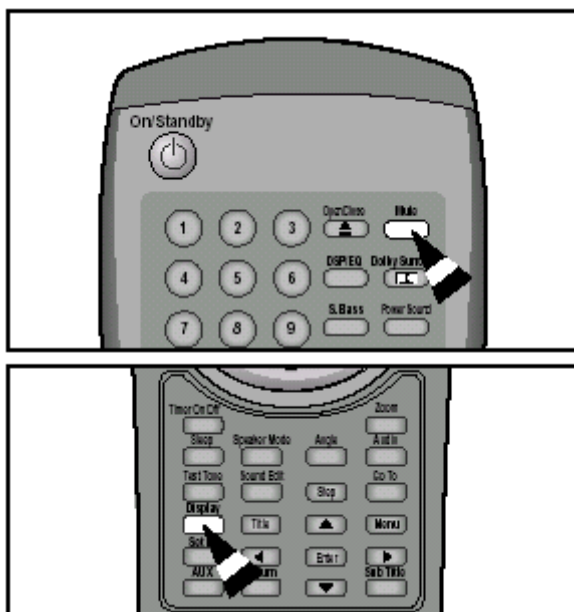

Поиск в прямом/обратном направлении

Во время воспроизведения вы можете быстро найти нужную сцену или музыкальный пассаж внутри части фильма или дорожки компакт-диска.

Ускоренное воспроизведение

Нажмите кнопку << или >>.



- ◆ Функция < (Воспроизведение в обратном направлении) доступна при воспроизведении DVD-диска.

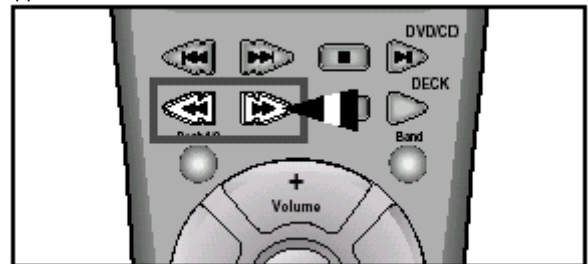

Пропуск части фильма

Нажмите кнопку <<< или >>>.

- ◆ При каждом нажатии кнопки вы перемещаетесь к следующей или предыдущей части и начинается воспроизведение.
- ◆ Однако вы не можете пропускать за один раз несколько следующих одна за другой частей.

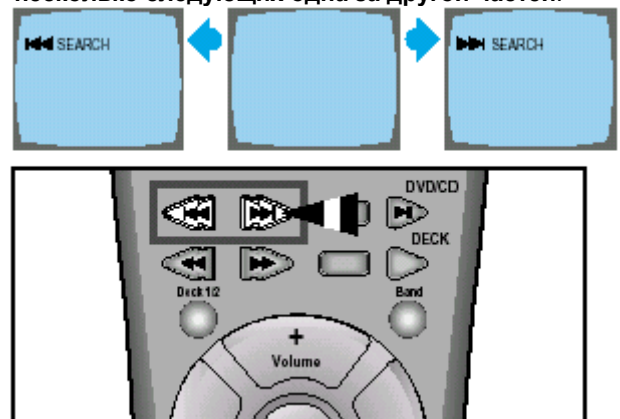

Покадровое воспроизведение

Нажмите кнопку **Step** (Шаг)

- ◆ При каждом нажатии кнопки вы перемещаетесь на один кадр вперед.
- ◆ В режимах ускоренного воспроизведения и покадрового воспроизведения звук не воспроизводится.

Поиск в прямом/обратном направлении (продолжение)

- Прямой переход к нужному фильму, части или месту на диске, отстоящему на нужное время от его начала

1 Нажмите кнопку **Go To** (Переход).

- ◆ При последовательных нажатиях кнопки на экран выводится показанная ниже информация.

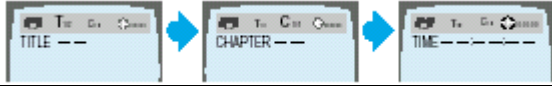

2 Нажмите **цифровую кнопку (0-9)**, либо кнопку **Влево/Вправо** (< / >).

- ◆ Производится поиск желаемой сцены и затем она начинает воспроизводиться.
- ◆ В зависимости от типа диска, функция перехода к нужному фильму может не работать.



Повторное воспроизведение

Функция повторного воспроизведения позволяет вам повторить дорожку, фильм или диск целиком.

Нажмите кнопку **Repeat** (Повтор)

При последовательных нажатиях кнопки Repeat

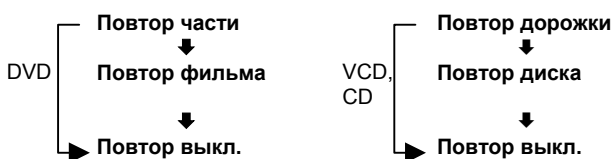

- ◆ При воспроизведении диска Video CD 2.0, если включен режим PBC (Управление воспроизведением), функция Повторного воспроизведения не работает. Чтобы можно было использовать эту функцию, нажмите кнопку MENU (Меню) и выберите опцию "PBC OFF" (PBC Выкл.).



Использование меню диска/меню Title (Название)

- Выбор меню, имеющихся на диске

Вы можете использовать меню для выбора языка звукового сопровождения, языка субтитров, профиля, и т.п. Содержание имеющихся на DVD-диске меню может быть различным на разных дисках.

1 Во время воспроизведения нажмите кнопку **Menu** (Меню).

- ◆ На экране появляется меню.
- ◆ При воспроизведении диска Video CD версии 2.0 вы можете управлять меню, используя функцию PBC Вкл./Выкл.

2 Для доступа к различным пунктам меню, пользуйтесь кнопками **Вверх/ Вниз** (▲ / ▼) или **Влево/ Вправо** (< / >).

3 Нажмите кнопку **Enter** (Ввод).

- ◆ Открывается выбранный пункт меню.



Использование меню Title (Название)

Нажмите кнопку **Title** (Название).

- ◆ На DVD-дисках, на которых записаны несколько фильмов, вы можете просмотреть название каждого фильма.
- ◆ В зависимости от диска, эта функция может либо совсем не действовать, либо действовать по-разному.



Запрограммированное воспроизведение в заданном порядке

Используйте эту функцию при воспроизведении видеодисков или музыкальных компакт-дисков, для воспроизведения их дорожек в желаемом порядке.

Чтобы запрограммировать дорожки в определенном порядке

- 1 Нажмите кнопку **Program** (Программа).



- 2 Нажмите кнопку **Enter** (Ввод), затем с помощью цифровых кнопок выберите нужный фильм.

- ♦ Вы также можете просто воспользоваться кнопками **Влево/Вправо/Вверх/Вниз** (◀/▶/▲/▼).



- 3 Нажмите кнопку **Enter** (Ввод), затем, с помощью цифровых кнопок, выберите нужную часть.

- ♦ Вы также можете просто воспользоваться кнопками **Влево/Вправо/Вверх/Вниз** (◀/▶/▲/▼).



- 4 Нажмите кнопку **Enter** (Ввод).

- ♦ Номер выбранной дорожки заносится в программу, а курсор перемещается на следующий номер.



- 5 Теперь вы можете, если хотите, продолжить программирование.

- ♦ При программировании более 10 дорожек, выберите пункт меню **NEXT** ↓ (Следующий) и затем нажмите кнопку **Enter**. Появится экран выбора программы, на котором вы можете запрограммировать 10 добавочных дорожек.

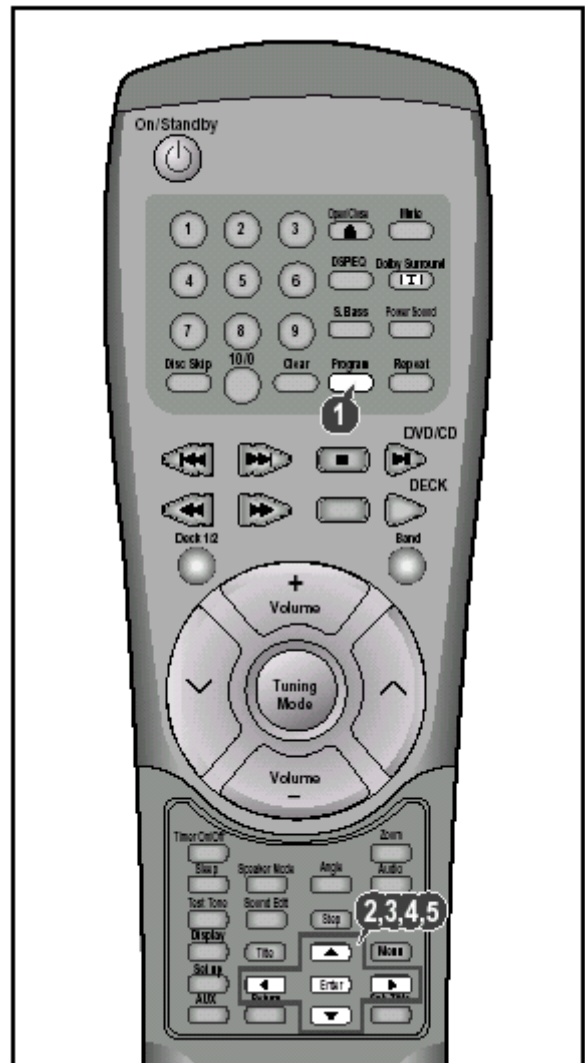

Для воспроизведения в запрограммированном порядке

- ♦ Нажмите кнопку **Воспроизведение/ Пауза** (▶||)

Для отмены программирования

- ♦ Нажмите кнопку **Program**, либо кнопку **Стоп** (■).

Запрограммированное воспроизведение в заданном порядке (продолжение)

Чтобы изменить программу

- 1 Нажимайте кнопки **Вверх/Вниз** (▲/▼), чтобы выбрать номер дорожки, которую вы хотите изменить.
- 2 Нажмите кнопку **Enter** (Ввод), чтобы выбрать фильм (Title) или часть (Chapter), которые вы хотите изменить.
 - ◆ Когда вы снова нажимаете кнопку **Enter**, курсор перемещается на следующий номер.
- 3 Нажмите кнопку **Clear** (Удалить), затем нажимайте **цифровые** кнопки.
 - ◆ Вы также можете воспользоваться кнопками **Влево/Вправо** (◀ / ▶).
- 4 Нажмите кнопку **Enter**.
 - ◆ Курсор перемещается на следующий номер.
- 5 Чтобы продолжить изменение программы, повторите приведенные выше шаги 1~4.



Для удаления всей программы

- ◆ Во время воспроизведения дважды нажмите кнопку **СТОП** (■).
- ◆ Когда проигрыватель остановлен, нажмите кнопку **СТОП** (■) один раз.
- ◆ Нажмите кнопку **Открыть/Заккрыть** (▲) на корпусе системы. Лоток с диском откроется, а затем закроется. В результате программа будет удалена.

Если вы ввели неверный номер

Нажмите кнопку **Clear** (Удалить).

- ◆ Если во время программирования вы хотите удалить неправильно сделанный выбор, выберите номер дорожки (или фильма, или части), который вы хотите удалить из программы, затем нажмите кнопку **Clear**.
- ◆ Порядок воспроизведения выбранных дорожек на компакт-дисках и дисках Video CD программируется и изменяется аналогичным образом.

Выбор языка звукового сопровождения и субтитров

Выбор языка звукового сопровождения

Нажмите кнопку **Audio** (Звуковое сопровождение).

- ◆ В зависимости от количества языков звукового сопровождения, записанных на DVD-диске, при каждом нажатии кнопки выбирается новый язык звукового сопровождения (KOR (КОРЕЙСКИЙ), ENG (АНГЛИЙСКИЙ), JAP (ЯПОНСКИЙ) и т.п.).

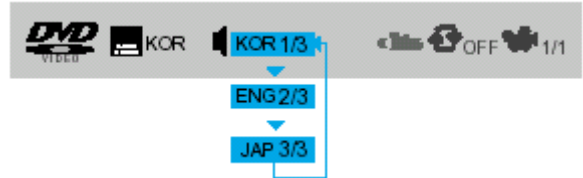

- ◆ В зависимости от диска, можно выбрать систему DTS или DIGITAL PRO LOGIC.



Выбор языка субтитров

Нажмите кнопку **Subtitle** (Субтитры).

- ◆ В зависимости от количества языков субтитров, записанных на DVD-диске, при каждом нажатии кнопки выбирается новый язык субтитров (KOR (КОРЕЙСКИЙ), ENG (АНГЛИЙСКИЙ), JAP (ЯПОНСКИЙ) и т.п.).
- ◆ Чтобы убрать субтитры, нажмите кнопку **OFF** (Выкл.)

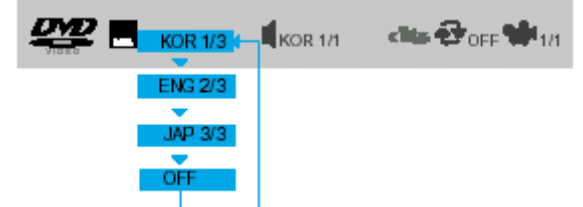

- ◆ На экране появляется значок  и слово **INVALID** (Недействительный)!
- ◆ Если при нажатии какой-либо кнопки на экране появляется такое сообщение, это означает, что данная операция невозможна с этим конкретным диском.
 - ◆ Функции выбора языка звукового сопровождения или субтитров могут не действовать для некоторых дисков.



Различные функции при воспроизведении DVD-диска

Увеличение изображения

Нажмите кнопку **Zoom** (Увеличение).

- ◆ Изображение может быть увеличено в 2 или в 4 раза.
- ◆ Во время воспроизведения DVD-диска при нажатиях кнопки Zoom размер изображения изменяется в следующем порядке - 2X/4X/нормальный размер.
- ◆ Используйте кнопки < / > / ▲ / ▼ для перемещения увеличенного участка по экрану.

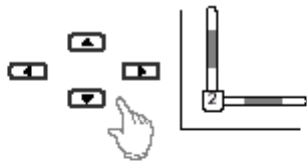

Выбор нужного ракурса

Нажмите кнопку **Angle** (Ракурс).

- ◆ Эта функция действует, только если на диске записаны изображения, снятые в нескольких ракурсах.
- ◆ Во время воспроизведения нажимайте кнопку **Angle**, чтобы выбирать желаемый ракурс в следующем порядке: 1/3, 2/3, 3/3, нормальный.

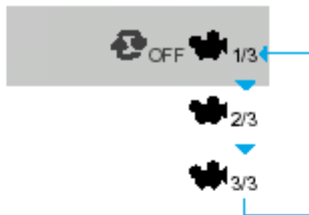

Настройка системы

Вы можете использовать функцию **Setup** (Настройка) DVD-проигрывателя для выбора формата телевизионного кадра, настройки возраста зрителя или режима работы выхода цифрового сигнала.

Чтобы настроить систему

- 1 Когда система находится в режиме "Стоп", нажмите кнопку **Setup** (Настройка).



- 2 Нажмите кнопки **Влево/Вправо** (< / >), чтобы выбрать пункт меню **System** (Система).



- 3 Нажимайте кнопки **Вверх/Вниз** (▲ / ▼), чтобы выбрать нужный пункт меню.



- 4 Нажмите кнопку **Enter** (Ввод) или кнопку **Вправо** (>).
 - ◆ Перейдите к детальным настройкам системы.
 - ◆ Затем нажмите кнопку **Влево** (<), чтобы вернуться к предыдущему шагу настройки.



- 5 Нажимайте кнопки **Вверх/Вниз** (▲/▼) для выбора нужного пункта подменю, затем нажмите кнопку **Enter**.



Для окончания настройки системы

- ◆ Вновь нажмите кнопку **Setup** (Настройка).

Настройка системы (продолжение)

Размер экрана (Формат телевизионного кадра)

Выберите эту настройку, если хотите посмотреть на телевизоре с форматом экрана 4:3 записанный на DVD-диске фильм с форматом кадра 16:9.



4:3LB Вы сможете видеть все изображение с форматом кадра 16:9, но сверху и снизу экрана изображение будет ограничено черными полосами.

4:3PS Вы сможете видеть только центральную часть изображения с форматом кадра 16:9.

16:9 Вы сможете видеть изображение в формате 16:9, но его верхняя и нижняя части будут обрезаны.

- Однако если фильм записан на диске с форматом кадра 4:3, с помощью этой функции вы не можете растянуть изображение на весь экран широкоэкранный телевизора с форматом экрана 16:9.

ВОЗРАСТНАЯ КАТЕГОРИЯ ЗРИТЕЛЯ

Функция контроля возрастной категории зрителя действует, если издатель DVD-диска закодировал на нем информацию о возрастной категории, чтобы помочь вам контролировать типы DVD-дисков, которые смотрит ваша семья.



1 Выберите пункт меню **RATING LEVEL** (возрастная категория), затем нажмите кнопку **Enter** (Ввод).

2 С помощью цифровых кнопок (0-9) введите пароль, состоящий из 4 цифр.

- По умолчанию используется пароль "7890", установленный на заводе-изготовителе.



3 С помощью кнопок **Вверх/Вниз** (**▲/▼**) выберите либо пункт **RATING LEVEL** (Возрастная категория), либо пункт **NEW PASSWORD** (Новый пароль), затем нажмите кнопку **Enter**.

- Диск могут присваиваться до 8 уровней возрастной категории зрителя.
- Если для категории выбран **LEVEL 6** (Уровень 6), то диски, которым присвоен Уровень 7 и выше, не будут воспроизводиться.
- Если вы выбрали пункт **NEW PASSWORD**, информация на экране изменяется, и вы можете вводить новый пароль.



Если вы забыли пароль для установки возрастной категории В режиме "Стоп" нажмите кнопку **Mono/St** (Моно / Стерео) на корпусе системы и удерживайте ее нажатой более 5 секунд.

- На дисплее появится сообщение "INITIAL" (Исходное состояние) и все настройки параметров системы вернутся в исходные состояния.

Выход цифрового сигнала



BITSTREAM Выбирайте этот режим работы при подключении к внешнему декодеру Dolby Digital 5.1 CH

- На внешний декодер подается цифровой сигнал, содержащий многоканальную информацию системы Dolby Digital 5.1 или DTS.

LPCM В остальных случаях выбирайте этот режим.

- При этом на ваш Audio/Видео ресивер подается сигнал с линейной ИКМ (импульсно-кодовой модуляцией) или 2-канальный стерео сигнал.

Настройка языка

Используя функцию **Setup** (Настройка) вы можете задать язык экранного меню проигрывателя, язык субтитров и язык меню, записанных на диске.

Для настройки языка

1 В режиме "Стоп" нажмите кнопку **Setup** (Настройка).



2 Нажимайте кнопки **Вверх/Вниз** (**▲ / ▼**), чтобы выбрать нужный пункт меню.



3 Нажмите кнопку **Enter** (Ввод) или кнопку **Вправо** (**>**),

- Перейдите к меню настройки языка.
- Затем нажмите кнопку **Влево** (**<**), чтобы вернуться к предыдущему шагу настройки.



4 Нажимайте кнопки **Вверх/Вниз** (**▲ / ▼**), чтобы выбрать нужный язык, затем нажмите кнопку **Enter**.



Для окончания настройки языка

- Вновь нажмите кнопку **Setup** (Настройка).

Система Dolby Surround

Режимы системы Dolby Surround

➤ Нажмите кнопку **Dolby Surround**.

- ◆ Выбирается режим Pro Logic, звук воспроизводится с эффектом Dolby Surround.

☛ Для отключения режима Dolby Surround последовательно нажимайте кнопку **Dolby Surround**, пока на дисплее не появится сообщение OFF (Выкл.).



- ◆ При воспроизведении DVD-диска, звуковая дорожка которого записана в формате Dolby Digital, эта функция не работает.
- ◆ Если к системе подсоединены наушники или микрофон, эта функция не работает.

Дополнительные режимы системы Dolby Surround

Помимо режима PRO-LOGIC, у этой системы имеется еще режим 3 STEREO.

- ◆ **PRO Logic**: Этот режим используется, если подсоединены тыловые громкоговорители. Сигнал центрального канала подается на правый и левый громкоговорители.
- ◆ **3 STEREO**: Этот режим используется, если тыловые громкоговорители не подсоединены. В этом режиме сигнал, подаваемый на тыловые громкоговорители, воспроизводится через фронтальные громкоговорители.

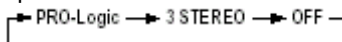

- ◆ В зависимости от источника звукового сигнала или условий прослушивания, эффект окружающего звука может не действовать даже при включенной системе Dolby Surround.
- ◆ Полный эффект Dolby Surround не может быть получен при воспроизведении дисков, не помеченных символом **DOLBY SURROUND PRO LOGIC**. В этом случае, используйте цифровой процессор звука (DSP).



Регулировка баланса громкоговорителей

Система оснащена встроенным генератором тест-сигнала, который называется шумовым секвенсором и создает шумовой сигнал, последовательно "перемещающийся" из канала в канал. Это позволяет вам с помощью несложной процедуры регулировки уровней звука добиться в точке расположения слушателя одинаковой субъективной громкости звука каждого канала. Регулировка выполняется с использованием пульта дистанционного управления.

1 Нажмите кнопку **Dolby Surround**.

Результат: На дисплее появляется сообщение "PRO LOGIC"

2 Нажмите кнопку **Test Tone** (Тестовый сигнал).

- ◆ Шумовой сигнал поочередно подается в каждый канал в следующей последовательности:

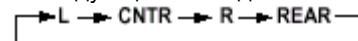

(L: Левый громкоговоритель, CNTR: Центральный громкоговоритель, R: Правый громкоговоритель, REAR: Тыловой громкоговоритель)

3 Чтобы выключить шумовой сигнал, вновь нажмите кнопку **Test Tone**.

4 Чтобы изменить уровни громкости или время задержки после регулировки баланса при помощи шумового секвенсора:

- ◆ Нажмите кнопку **Sound Edit** (Редактирование звука).

При появлении на дисплее сообщений **L, R, CNTR, REAR** нажимайте кнопку ВВЕРХ/ВНИЗ (▲/▼).

- ◆ Нажмите кнопку **Speaker Mode** (Режим громкоговорителей).

При появлении на дисплее сообщений **CNTR, REAR, DELAY TIME** нажимайте кнопку ВВЕРХ/ВНИЗ (▲/▼).

- **CNTR** (Центральный) : Large (Большой)/Small (Малый)/None (Нет)
- **REAR** (Тыловые): USE (Используются)/None (Нет)
- **DELAY TIME** (Время задержки): 15/20/25/30 мс

➤ Этой функцией можно пользоваться, только когда включена система Dolby Surround.

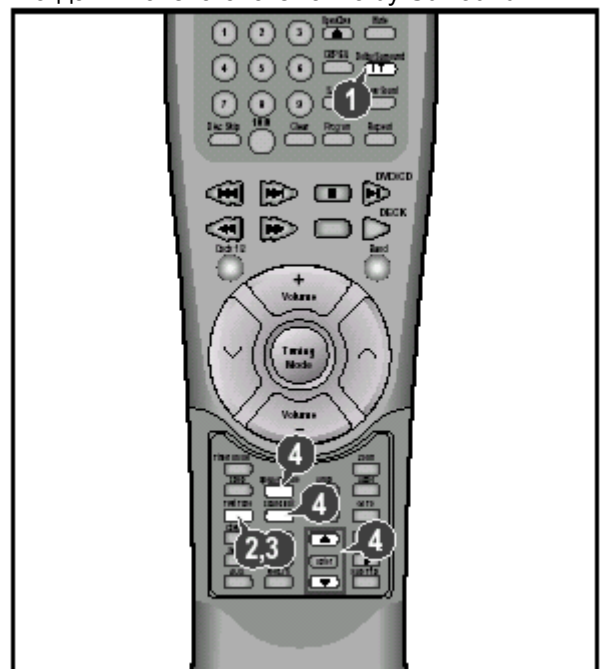

Система Dolby Surround (продолжение)

Установка времени задержки

- ◆ При воспроизведении шестиканального (5.1) сигнала наилучший эффект окружающего звука ощущается, если расстояние между вами и всеми громкоговорителями одинаково. Вы можете задать время задержки сигнала на Центральный/ Тыловые громкоговорители, чтобы учесть акустику вашей комнаты.
- ◆ **Настройка центрального громкоговорителя**
Если расстояние D_c равно или больше расстояния D_f на рисунке, задайте задержку 0 ms. В противном случае измените задержку в соответствии с таблицей.
- ◆ **Настройка тыловых громкоговорителей**
Если расстояние D_f равно расстоянию D_s на рисунке, задайте задержку 0 ms. В противном случае, измените задержку в соответствии с таблицей.

$$(A) = D_f - D_c$$

Расст. (A) (см)	Задержка (мс)
50	1,3
100	2,6
200	3,9
400	5,3

$$(B) = D_f - D_s$$

Расст. (B) (см)	Задержка (мс)
200	5,3
400	10,6
600	15,9

D_c : Расстояние от центрального громкоговорителя до зоны прослушивания

D_f : Расстояние от фронтальных громкоговорителей до зоны прослушивания

D_s : Расстояние от тыловых громкоговорителей до зоны прослушивания

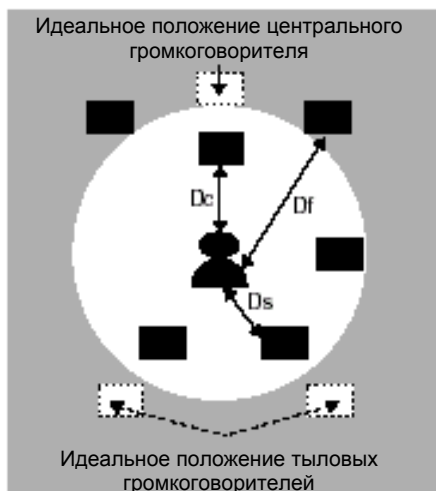

Расположите громкоговорители внутри круга, как показано на рисунке.

Изготавливается по лицензии от фирмы Dolby Laboratories. "Dolby", "Pro Logic" и символ в виде двойной буквы D являются товарными знаками Dolby Laboratories. Конфиденциальные неопубликованные работы. ©1992-1997 Dolby Laboratories Inc. Авторские права защищены.

Способы установки громкоговорителей

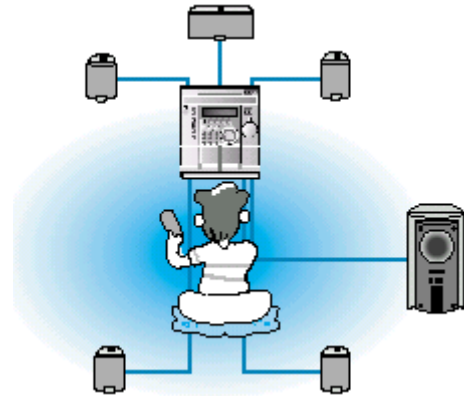

- ◆ **Фронтальные громкоговорители**
Установите фронтальные громкоговорители таким образом, чтобы их "пищалки" (высокочастотные динамики) располагались примерно на уровне ушей слушателя и были направлены по горизонтали под углом 45 градусов на зону прослушивания.
- ◆ **Центральный громкоговоритель**
В идеальном случае, центральный громкоговоритель должен быть установлен так, чтобы его верхняя поверхность располагалась на одном уровне с фронтальными громкоговорителями. Однако вы можете установить его либо на верхнюю крышку телевизора, либо под телевизор.
- ◆ **Тыловые громкоговорители**
Установите тыловые громкоговорители сзади от зоны прослушивания параллельно стенам на высоте 0,6 - 0,9 метра от уровня ушей слушателя, сидящего в зоне прослушивания. Если пространство сзади зоны прослушивания ограничено (например, она расположена слишком близко к задней стене), расположите тыловые громкоговорители с обеих сторон от зоны прослушивания так, чтобы они были направлены друг на друга.
- ◆ **Сабвуфер**
Установите сабвуфер в любом удобном месте вблизи от зоны прослушивания.

Изготавливается по лицензии от фирмы Digital Theater Systems, Inc. Патент США №5,451,942 и другие международные патенты получены или ожидаются. "DTS" и "DTS Digital Surround" являются товарными знаками фирмы Digital Theater Systems, Inc. © 1996 Digital Theater Systems, Inc. Авторские права защищены

Поиск радиостанций и запоминание настройки на них в памяти системы

Вы можете хранить в памяти системы настройку на:

- ◆ 15 FM радиостанций
- ◆ 8 СВ радиостанций
- ◆ 7 ДВ радиостанций

- 1 Включите систему нажатием кнопки **On/Standby** (Вкл./Готовность).
- 2 Выберите режим TUNER (Тюнер) нажатием кнопки **TUNER** на передней панели.
- 3 Выберите желаемый диапазон частот, вновь нажав кнопку **TUNER (Band)** (диапазон тюнера) на передней панели или кнопку **Tuner (Band)** на пульте дистанционного управления.
Результат: На дисплее появляется название соответствующего диапазона:
 - ◆ FM Частотная модуляция
 - ◆ AM (MW) Средние волны
 - ◆ LW Длинные волны

4 Для поиска радиостанции... Нажмите кнопку Tuning Mode (Режим настройки)

- | | |
|---------------------|---|
| Вручную | Один или несколько раз, пока дисплей не покажет слово MANUAL (ручная настройка) |
| Автоматически | Один или несколько раз, пока дисплей не покажет слово AUTO (автоматическая настройка) |

- 5 Выберите станцию, настройку на которую вы хотите сохранить в памяти, при помощи:
 - ◆ Поворота ручки **Multi Jog** вправо или влево соответственно для увеличения или уменьшения частоты.

или

- ◆ Нажатия кнопки **Настройка** ∇ или \wedge на пульте дистанционного управления.
- ◆ Чтобы при поиске в ручном режиме быстрее изменялась частота, нажмите и удерживайте кнопку **Tuning Mode Down** или **Up** (режим настройки вниз или вверх по диапазону).
- ◆ Во время автоматического поиска тюнер может остановиться на частоте, на которой нет радиостанции. Если это случится, используйте режим ручного поиска.

- 6 Отрегулируйте громкость при помощи:
 - ◆ Поворота ручки **Volume** (Громкость) на передней панели

или

- ◆ Нажатия кнопок **VOL +** или **-** на пульте дистанционного управления.

- 7 Выберите режим "стерео" или "моно" нажатием кнопки **Mono/ST** (Моно/Стерео).

- 8 Если вы не хотите сохранить настройку на найденную станцию, вернитесь к Шагу 4 для поиска другой станции.

В противном случае:

- a Нажмите кнопку **Memory** (Память).
Результат: В течение нескольких секунд дисплей показывает сообщение PRGM (программа).
- б Нажмите кнопку **Tuning Mode Down** или **Up**, чтобы присвоить программе номер между 1 и 15.
- в Нажмите кнопку **Memory**, чтобы сохранить настройку на радиостанцию.
Результат: Дисплей больше не показывает сообщение PRGM, настройка на станцию сохранена.
- 9 Для сохранения в памяти настройки на любые другие требующиеся станции, повторите Шаги с 3 по 8.

- Функция PROGRAM может быть использована, чтобы назначить новую радиостанцию существующему номеру программы.

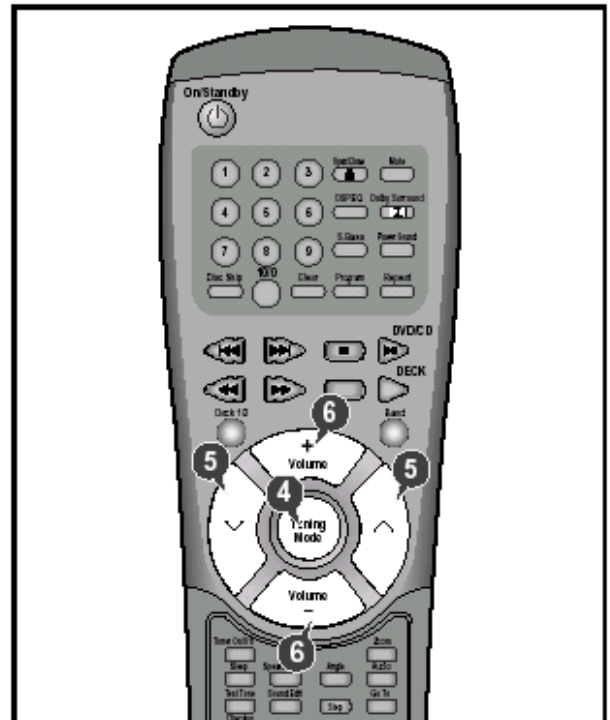
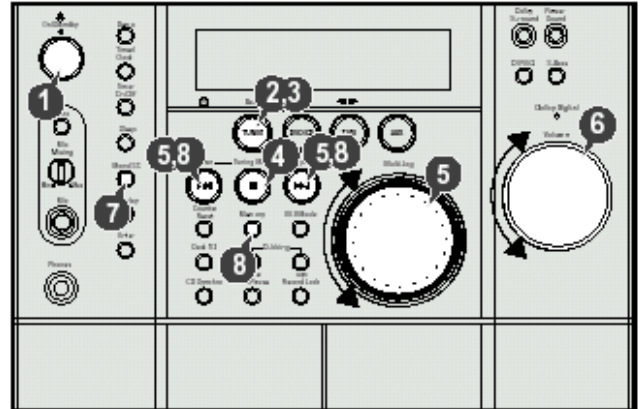

Выбор запомненной станции

Вы можете слушать радиостанцию, работающую на сохраненной в памяти системы частоте, следующим образом:

- 1 Включите систему нажатием кнопки **On/Standby** (Вкл./ готовность).
- 2 Выберите режим TUNER (Тюнер) нажатием кнопки **Band** (Диапазон) на пульте дистанционного управления.
- 3 Выберите желаемый диапазон частот, вновь нажав кнопку **Band** на пульте дистанционного управления или нажав кнопку **TUNER (Band)** (Диапазон тюнера) на передней панели.
- 4 Нажимайте кнопку **Tuning Mode** (режим настройки) на передней панели или кнопку **Tuning Mode** на пульте дистанционного управления, пока дисплей не покажет слово "PRESET" (предварительно настроенные станции).
- 5 Поворачивайте ручку **Multi Jog** на передней панели системы влево или вправо, пока не выберете желаемую станцию.

или

Выберите желаемую станцию по присвоенному ей номеру нажатием кнопок **Настройка** ∇ или \wedge на пульте дистанционного управления.

Результат: Теперь вы принимаете передачу желаемой станции.



Улучшение качества приема

Вы можете улучшить качество приема радиостанций посредством:

- ♦ Вращения (изменения ориентации) FM или AM (MW) антенны.
 - ♦ Проверки качества приема при различной ориентации FM или AM (MW) антенн перед закреплением их на постоянное место.
- Если при приеме конкретной станции в FM диапазоне качество приема плохое, нажмите кнопку **Mono/ST** (Моно/Сtereo) для переключения из режима "стерео" в режим "моно". Это улучшит качество звука.

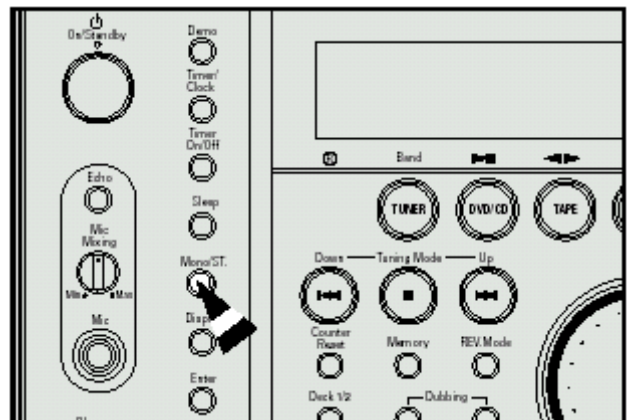

Прослушивание кассеты

- ♦ Всегда осторожно обращайтесь с вашими кассетами; если необходимо, обращайтесь к разделу “Как обращаться с аудиокассетами” на стр. 31.

- 1 Включите систему нажатием кнопки **On/Standby** (Вкл./ Готовность).
 - 2 Для выбора функции TAPE (лента) нажмите кнопку **TAPE** на передней панели.
 - 3 Откройте кассетную деку 1 или 2, нажав и отпустив крышку деки в месте, где написано PUSH EJECT (Нажмите, чтобы открыть).
 - 4 Вставьте кассету с записью так, чтобы открытый край кассеты был направлен вниз.
 - 5 Закройте деку, нажимая на крышку до тех пор, пока она не встанет на место со щелчком.
Результат: В зависимости от выбранной деки, на дисплее появляется символ **1** или **2** перед показаниями счетчика ленты.
- Если вы вставите кассеты в обе деки, система выберет деку, в которую вы вставили вторую кассету.
- 6 Если вы вставили две кассеты, то для выбора кассеты, которую вы хотите прослушивать, нажмите кнопку **Deck 1/2** (дека 1/2) на передней панели или кнопку **Deck 1/2** на пульте дистанционного управления.
Результат: В зависимости от выбранной деки, на дисплее появляется сообщение TAPE 1 или TAPE 2.

7 Чтобы прослушать... Нажмите кнопку...

Сторону АTAPE (◀▶)ДЕКА 1 и ДЕКА 2
Сторону ВTAPE (◀▶)Только ДЕКА 2
Результат: Кассета начинает воспроизводиться.

- 8 Когда кассета остановлена, выберите одну из следующих функций по потребности:

Чтобы... **Нажмите кнопку...**
Перемотать ленту назад I◀◀
Перемотать ленту вперед ▶▶I

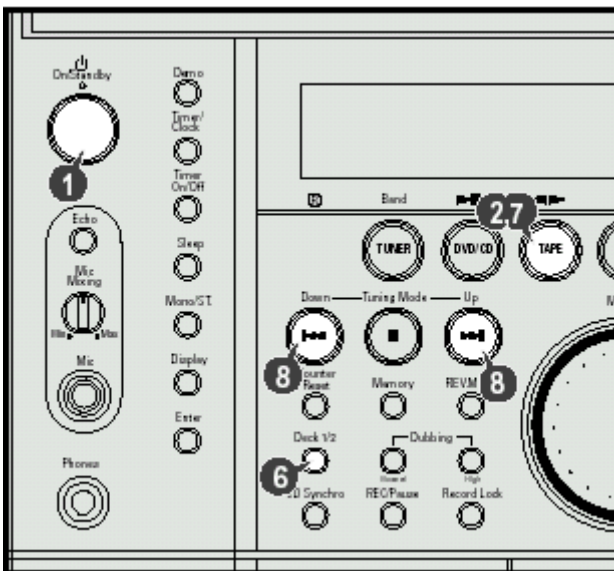

Синхронизированная запись компакт-диска

Вы можете записать компакт-диск на кассету двумя различными способами:

- ♦ Синхронизированная запись
- ♦ Прямая запись

Данная функция позволяет вам синхронизировать начало записи с началом воспроизведения компакт-диска или выбранной вами конкретной дорожки (песни) на диске.

- 1 Включите питание системы нажатием кнопки **On/Standby** (Вкл./ Готовность).
- 2 Установите кассету без записи в Деку 2.
- 3 Для выбора функции DVD/CD (компакт-диск) нажмите кнопку **DVD/CD** на передней панели.
- 4 Загрузите в проигрыватель компакт-диск.
- 5 Выберите требующийся диск.
- 6 Выберите требующуюся дорожку на диске и нажмите кнопку **CD Synchro** (синхронизация с компакт-диск) или нажмите кнопку **CD Synchro**. сразу же, чтобы начать запись с первой дорожки диска.
Результат: На дисплее появляется сообщение REC (запись) и начинается запись.

7 Чтобы остановить... Нажмите кнопку...

Запись и воспроизведение компакт-диска..... ■

- Функция синхронизированной записи работает только с компакт-дисками.

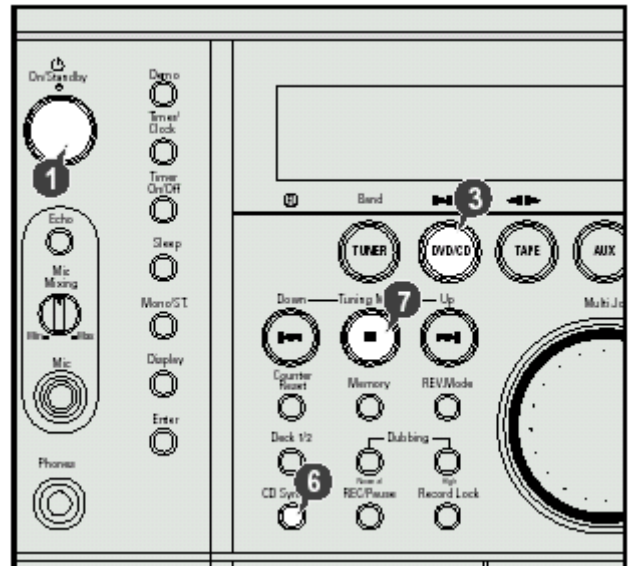

Запись компакт-диска

Режим прямой записи позволяет вам начать запись с любой дорожки (музыкального произведения) на компакт-диске.

- ◆ Вы можете записывать только на кассету, установленную в Деку 2.
- ◆ Вам не требуется регулировать громкость, так как она не влияет на запись.

- 1 Включите питание системы нажатием кнопки **On/Standby** (Вкл./ Готовность).
- 2 Установите кассету без записи в Деку 2.
- 3 Для выбора функции DVD/CD (Компакт-диск) нажмите кнопку **DVD/CD** на передней панели.
- 4 Загрузите в проигрыватель компакт-диск.
- 5 Выберите требующийся диск.
- 6 Выберите требующуюся дорожку на компакт-диске и нажмите кнопку **►||** на передней панели или кнопку **►||** на пульте дистанционного управления, чтобы установить проигрыватель компакт-дисков в режим "Пауза".
- 7 Нажмите кнопку **REC/Pause** (Запись/Пауза)
Результат: Индикатор REC (Запись) мигает.
- 8 Чтобы начать воспроизведение дорожки компакт-диска, нажмите кнопку **►||**.
Результат: Дорожка записывается на кассету.
- 9 Когда вы закончили запись, нажмите кнопку **■** (стоп) для Деки 2 на пульте дистанционного управления или кнопку **■** на передней панели, чтобы прекратить запись.

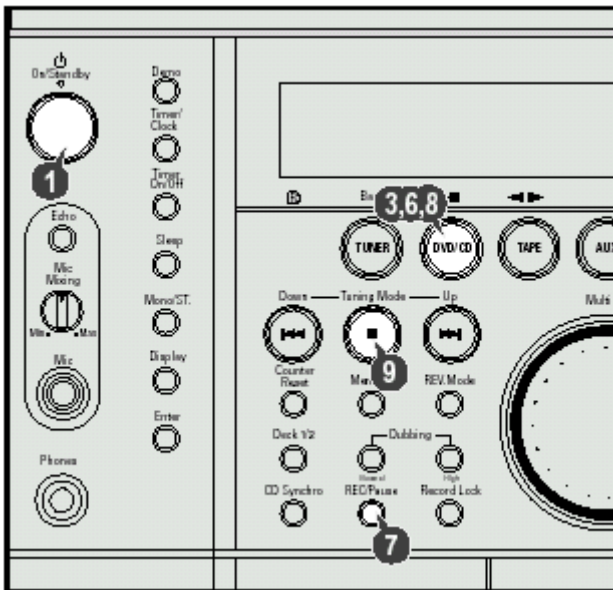

Запись передачи радиостанции

Вы можете записать выбранную вами радиопередачу.

- ◆ Вы можете записывать только на кассету, установленную в Деку 2.
- ◆ Вам не требуется регулировать громкость, так как она не влияет на запись.

- 1 Включите питание системы нажатием кнопки **On/Standby** (Вкл./ Готовность).
- 2 Установите кассету без записи в Деку 2.
- 3 Нажмите кнопку **TUNER** (Тюнер) на передней панели для выбора функции TUNER.
- 4 Выберите радиостанцию, передачу которой вы желаете записать, нажатием кнопок **Настройка** **▲** или **▼** на пульте дистанционного управления или нажатием кнопки **Tuning Mode Down** или **Up** (Режим настройки вниз или вверх по диапазону) на передней панели.
- 5 Нажмите кнопку **REC/Pause** (запись/ пауза).
Результат: Индикатор REC (Запись) светится красным цветом и начинается запись.
- 6 Когда вы закончили запись, нажмите кнопку **■** (стоп) для Деки 2 на пульте дистанционного управления или кнопку **■** на передней панели, чтобы прекратить запись.

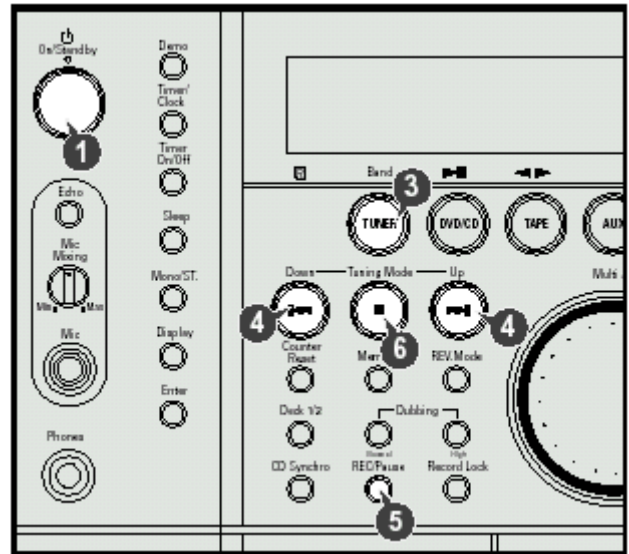

Копирование кассеты (перезапись)

Вы можете копировать кассету с Деки 1 на Деку 2. Имеются два варианта копирования:



- ◆ Копирование с нормальной скоростью.
 - ◆ Копирование с высокой скоростью.
- ◆ Вам не требуется регулировать громкость, так как она не влияет на запись.
- ◆ Будьте внимательны, чтобы не установить в Деку 2 кассету, которую вы хотите скопировать, так как она будет стерта, когда вы начнете запись.

- 1 Включите питание системы нажатием кнопки **On/Standby** (Вкл./ Готовность).
- 2 Установите кассету без записи в Деку 2.
- 3 Установите кассету, которая будет копироваться, в Деку 1.

4 Чтобы копировать кассету... Нажмите кнопку...

С нормальной скоростью Normal
С высокой скоростью Hi-Speed

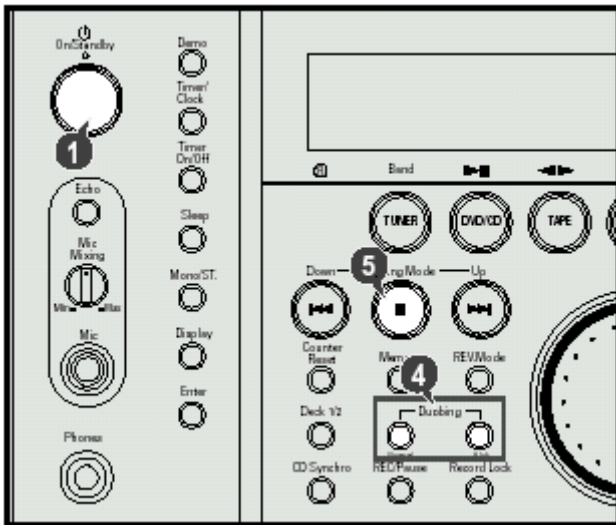

Результат: На дисплее показываются соответствующие символы и кассета, установленная в Деку 1, копируется на Деку 2.

- 5 Когда вы закончили запись, нажмите кнопку  (Стоп) на передней панели или кнопки  (Стоп) для каждой из дек на пульте дистанционного управления.



Выбор режима воспроизведения кассеты (только Дека 2)

Ваша компактная мини-система имеет три режима воспроизведения кассет, которые позволяют вам прослушивать обе стороны кассеты автоматически. Нажимайте кнопку **REV. mode** (режим реверса), пока дисплей не покажет символ соответствующего режима.

Когда дисплей показывает...	Компактная мини-система воспроизводит...
	Одну сторону выбранной кассеты и затем останавливается
	Одну сторону кассеты. Другую сторону кассеты и затем останавливается
	Обе стороны кассеты неопределенно долго, пока вы не остановите ее.

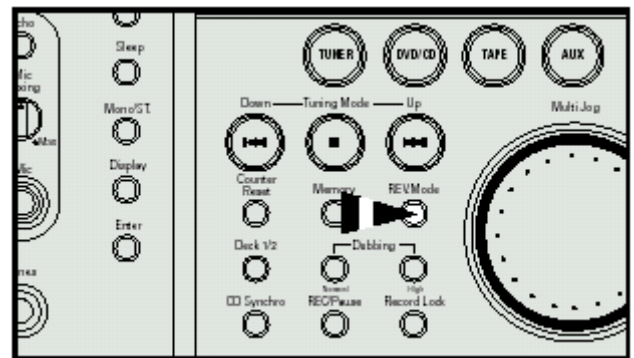

Счетчик ленты

При воспроизведении кассеты, загруженной в одну из кассетных дек, на дисплее появляются показания счетчика ленты, что позволяет вам отметить его показания в начале каждого музыкального произведения и, благодаря этому, получить возможность в дальнейшем начинать воспроизведение от начала произведения, которое вы желаете послушать.

- Перед началом записи кассеты, для которой вы желаете отметить показания счетчика в начале каждого музыкального произведения, установите счетчик на нуль нажатием кнопки **Counter Reset** (сброс счетчика ленты) на передней панели.

- Каждая кассетная дека имеет отдельный счетчик ленты.

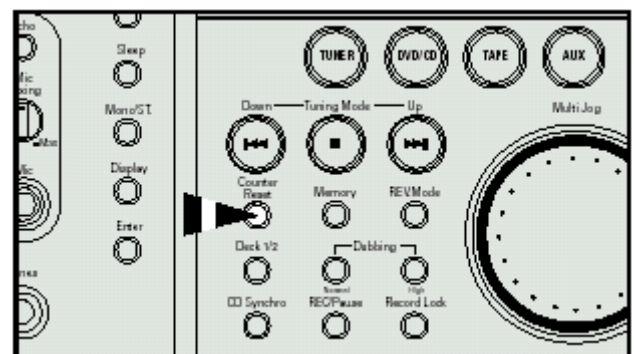

Функция таймера

Таймер позволяет вам включать или выключать систему в выбранное вами время.

Пример: Вы хотите, чтобы вас каждое утро будила музыка.

- Если вы больше не хотите, чтобы система автоматически включалась и выключалась, вы должны отключить таймер.
- ◆ Прежде чем программировать таймер, убедитесь в том, что часы системы показывают точное время.
- ◆ Для каждого шага в вашем распоряжении имеется несколько секунд для выполнения требующихся действий. Если вы превысите это время, вам придется начинать все сначала.

- 1 Включите систему нажатием кнопки **On/Standby** (Вкл./ готовность).
- 2 Нажимайте кнопку **Timer/Clock** (Таймер/ Часы), пока дисплей не покажет сообщение **⌚ TIMER** (таймер).
- 3 Нажмите кнопку **Enter** (ввод).
Результат: В течение нескольких секунд дисплей будет показывать сообщение **ON TIME** (время включения) (вместо символов эквалайзера), вслед за чем показывается уже установленное время включения системы; вы можете устанавливать новое время включения.
- 4 Установите время включения по таймеру.
 - а Установите цифры часов поворотом ручки **Multi Jog** вправо или влево.
 - б Нажмите кнопку **Enter**.
Результат: Цифры минут начинают мигать.
 - в Установите цифры минут поворотом ручки **Multi Jog** вправо или влево.
 - г Нажмите кнопку **Enter**.
Результат: В течение нескольких секунд дисплей будет показывать сообщение **OFF TIME** (время выключения) (вместо символов эквалайзера), вслед за чем показывается уже установленное время выключения системы; вы можете устанавливать новое время выключения.
- 5 Установите время выключения по таймеру.
 - а Установите цифры часов поворотом ручки **Multi Jog** вправо или влево.
 - б Нажмите кнопку **Enter**.
Результат: Цифры минут начинают мигать.
 - в Установите цифры минут поворотом ручки **Multi Jog** вправо или влево.
 - г Нажмите кнопку **Enter**.
Результат: Дисплей показывает сообщение **VOL XX** (громкость XX), где XX соответствует уже установленному уровню громкости.
- 6 Нажатием кнопки **Tuning Down** или **Up** (настройка вниз или вверх) отрегулируйте громкость и нажмите кнопку **Enter**.
Результат: Дисплей индицирует сообщение, предлагающее выбрать источник музыки.
- 7 Поворотом ручки **Multi Jog** выберите источник музыки, который будет работать при включении системы по таймеру.
Если вы выбрали... **Вы должны также....**
 - TAPE (кассета)..... Установить кассету с записью в одну из дек перед установкой системы в режим готовности.
 - TUNER (радио)..... а Нажать кнопку **Enter**.
б Выбрать диапазон частот FM или AM поворотом ручки **Multi Jog** вправо или влево.
в Нажать кнопку **Enter**.
г Выбрать предварительно настроенную радиостанцию поворотом ручки **Multi Jog** вправо или влево.
 - CD (компакт-диск) а Загрузить один или несколько компакт-дисков.
б Выбрать требующийся диск.
- 8 Нажмите кнопку **Enter**, чтобы подтвердить установку таймера.
- 9 Нажмите кнопку **On/Standby**, чтобы установить систему в режим готовности.
Результат: Внизу слева от текущего времени на дисплее появляется символ **⌚**, показывая, что был установлен таймер. Система автоматически включится и выключится в требуемые моменты времени.

- Если заданы идентичные времена включения и выключения системы, дисплей покажет сообщение **ERROR** (ошибка).

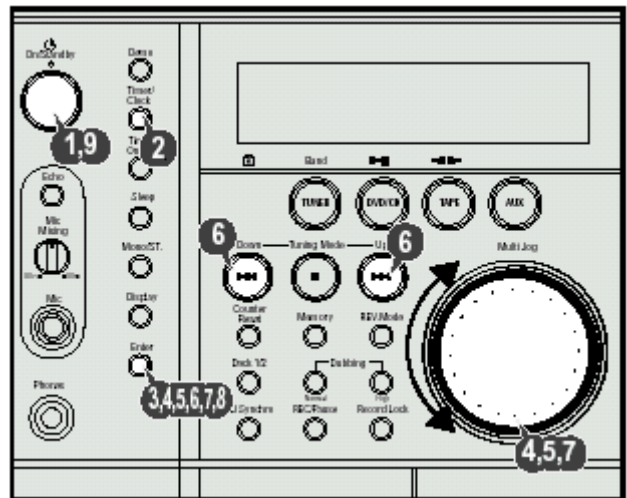

Защита записи

Нажмите кнопку **Record Lock** (защита записи).

- ◆ Когда загорается индикатор **Record Lock** (защита записи), все остальные кнопки перестают действовать (за исключением ручки **Volume** (громкость) и кнопки **Demo** (демонстрационный режим)).
- ◆ Эта функция предотвращает остановку записи из-за случайного нажатия другой кнопки управления в процессе записи.
- ◆ Функция **Record Lock** (защита записи) действует только во время записи.
- ◆ Не открывайте дверцу кассетной деки, когда включена функция **Record Lock** (горит соответствующий индикатор)
- ◆ Для выключения этой функции нажмите кнопку **Record Lock** еще раз.

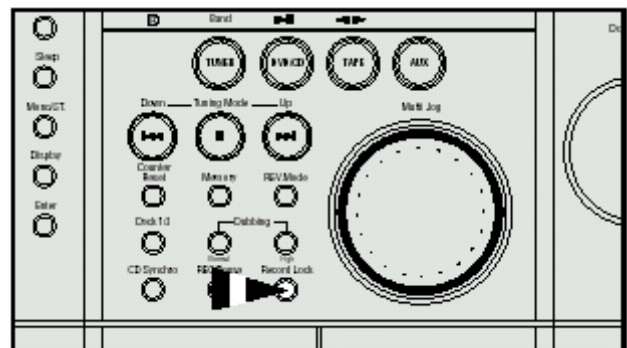

Временное отключение звука (Mute)

Вы можете временно отключить звук на вашей системе.

Пример: Вы хотите ответить на телефонный звонок.

- 1 Нажмите кнопку **Mute** (временное отключение звука).
- 2 Чтобы вновь включить звук (с той же громкостью, что была раньше), вновь нажмите кнопку **Mute** или кнопки **Volume** (громкость).



Выбор предустановленных настроек эквалайзера

Ваша компактная мини-система оборудована эквалайзером с предустановленными настройками, которые позволяют вам выбрать наиболее подходящий баланс высоких и низких частот, соответствующий музыке, которую вы слушаете.

Нажимайте кнопку **DSP/EQ** (Цифровой процессор звука/Эквалайзер) на передней панели или кнопку **DSP/EQ** на пульте дистанционного управления, пока не выберете требуемый вариант. При последовательных нажатиях кнопки **DSP/EQ** настройки эквалайзера и режимы процессора звука выбираются в следующем порядке: "PASS, POP, ROCK, CLASSIC, CINEMA, HALL, LIVE, DISCO"

Режимы эквалайзера

PASS.....	Обычный баланс частот (линейный)
POP.....	Баланс, подходящий для поп-музыки
ROCK.....	Баланс, подходящий для рок-музыки
CLASSIC.....	Баланс, подходящий для классической музыки
CINEMA.....	Баланс, подходящий для кинофильмов
HALL.....	Баланс, подходящий для помещений
LIVE.....	Баланс, подходящий для концертных записей
DISCO.....	Баланс, подходящий для дискотeki

Перед соответствующим индикатором на дисплее появляется красная стрелка (за исключением индикатора обычного баланса "Pass", перед которым ничего не загорается).

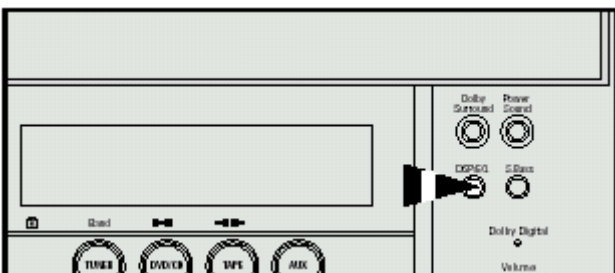

Функция Power Sound

Эта система снабжена функцией Power Sound, которая делает звук более мощным и насыщенным.

- 1 Нажмите кнопку **Power Sound** на передней панели системы.

Результат:

- ◆ Кнопка **Power Sound** на передней панели загорается красным цветом.
- ◆ На дисплее на несколько секунд появляется сообщение P-SOUND.
- ◆ Звук делается более мощным и звонким.

- 2 Для отмены этой функции снова нажмите кнопку **Power Sound**.

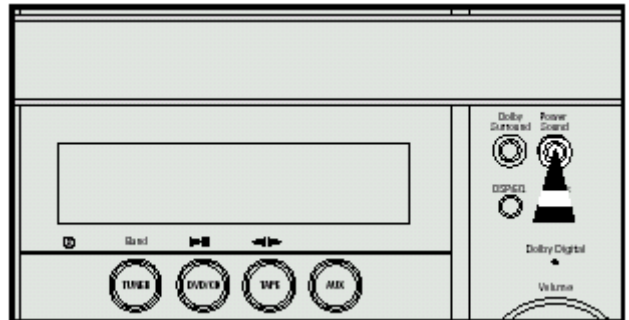

Отмена действия таймера

После того, как вы установили таймер, он начинает работать автоматически, на что указывает символ ТАЙМЕРА на дисплее. Если вы больше не хотите пользоваться таймером, вы должны отключить его.

- Вы можете отключить таймер в любое время (вне зависимости от того, включена ли система или она находится в режиме готовности).

Чтобы...	Нажмите кнопку Timer-On/Off (Вкл./ Выкл. по таймеру)...
----------	---

Отключить таймер.....	Один раз. Результат: Символ ⌚ больше не показывается
-----------------------	---

Вновь включить таймер.....	Два раза. Результат: На дисплее вновь появляется символ ⌚.
----------------------------	---



Установка системы на автоматическое выключение

Вы можете установить систему на автоматическое выключение.

Пример: Вы хотите заснуть, слушая музыку.

- 1 Нажмите кнопку **Sleep** (сон).
Результат: Дисплей показывает следующее сообщение:
90 MIN (90 МИНУТ)
- 2 Нажмите кнопку **Sleep** один или несколько раз, чтобы указать, как долго система должна продолжать работать перед тем, как она автоматически выключится.



- В любое время вы можете:
- ♦ Проверить время, оставшееся до выключения системы, нажав кнопку **Sleep**.
 - ♦ Изменить время, оставшееся до выключения, повторив Шаги 1 и 2.

- 3 Для отмены действия функции автоматического выключения, нажмите кнопку **Sleep** один или несколько раз, пока на дисплее не пропадет сообщение SLEEP (Сон).

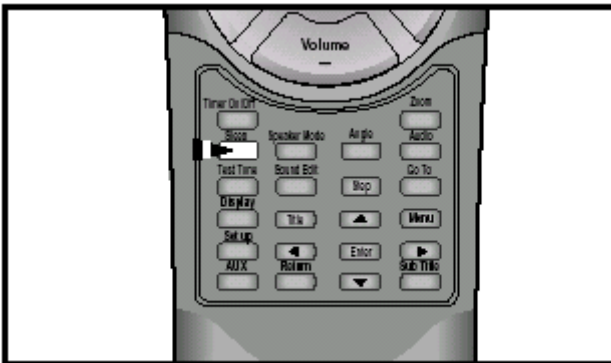

Система усиления низких частот Super Bass

Ваша компактная мини-система оборудована системой усиления низких частот, называемой **S. Bass** (система супер басов). Эта функция делает звучание низких частот более мощным.

- 1 Нажмите кнопку **S. Bass** (супер басы) на передней панели системы.
Результат: В течение нескольких секунд дисплей показывает сообщение **S. BASS**.
- 2 Чтобы отменить функцию, вновь нажмите кнопку **S. Bass**.

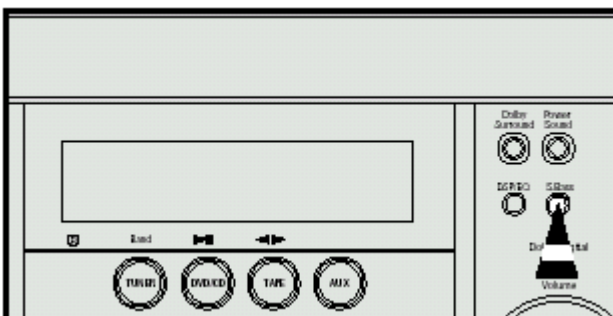

Функция микрофона (Не во всех моделях)

Микрофон позволяет пользователю микшировать свой голос для того, чтобы петь под фонограмму.

Подготовка

Подключите микрофон с разъемом диаметром 6,3 мм к гнезду для микрофона.

- 1 Для регулировки громкости звука от микрофона поверните регулятор **MIC Mixing** (Громкость сигнала от микрофона).
- 2 Нажмите кнопку **Echo** (Реверберация).
Результат: Кнопка **Echo** нажимается для включения и выключения эффекта реверберации.

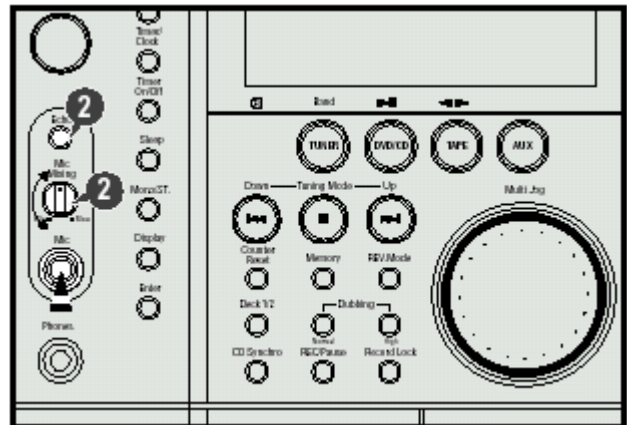

Подсоединение наушников

Вы можете подсоединить наушники к вашей компактной мини-системе для того, чтобы слушать музыку или радиопередачи, не доставляя неудобства другим людям, находящимся в комнате. Наушники должны иметь разъем диаметром 6,3 мм или соответствующий адаптер.

Подсоедините наушники к гнезду **Phones** (наушники) на передней панели системы.

Результат: Акустические системы перестают использоваться для воспроизведения звука.

- Продолжительное пользование наушниками на большой громкости звука может повредить ваш слух.

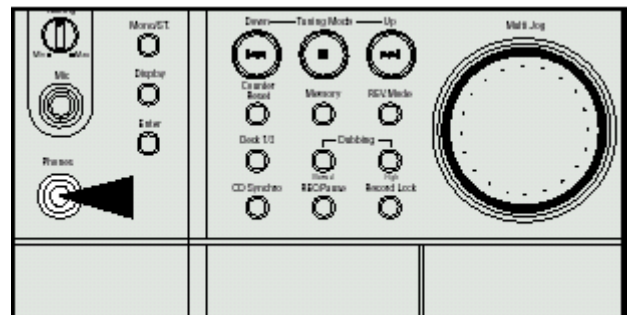

Подсоединение ко внешнему источнику сигнала

Имеющийся в системе дополнительный вход может использоваться для того, чтобы воспользоваться преимуществами качества звука, обеспечиваемого вашей компактной мини-системой, при прослушивании звука от других источников.

- Примеры:
- ◆ Телевизор
 - ◆ Проигрыватель видео дисков
 - ◆ Цифровой кассетный магнитофон системы DAT
 - ◆ Видеомагнитофон системы HI-FI stereo

➤ Чтобы можно было подключить внешний источник звука, у него должен иметься выход звука. Кроме того, вам потребуется соединительный кабель с разъемами типа RCA ("тюльпан").

- 1 Выключите систему и отсоедините ее и внешний источник звука от сети.
- 2 Подсоедините кабель для аудио сигнала к гнездам, расположенным на задней панели системы.

Подсоедините... К гнезду, маркированному...

Красный разъем..... R (правый канал)

Белый разъем..... L (левый канал)

➤ Для получения оптимального качества звучания не меняйте местами правый и левый каналы.

- 3 Вновь подсоедините компактную мини-систему к сети и нажмите кнопку **On/Standby** (Вкл./Готовность), чтобы включить систему.
- 4 Выберите режим прослушивания сигнала от внешнего источника нажатием кнопки **AUX** (дополнительный вход) на передней панели.
Результат: Дисплей показывает сообщение AUX.
- 5 Включите внешний источник звука.
- 6 Настройте громкость звука и баланс низких и высоких частот, как вам требуется, используя:
 - ◆ Регулятор громкости
 - ◆ Эквалайзер

Пример: Вы можете смотреть фильм, используя преимущества стереозвучания при условии, что оригинальная звуковая дорожка записана в стерео режиме (как если бы вы были в кинотеатре).

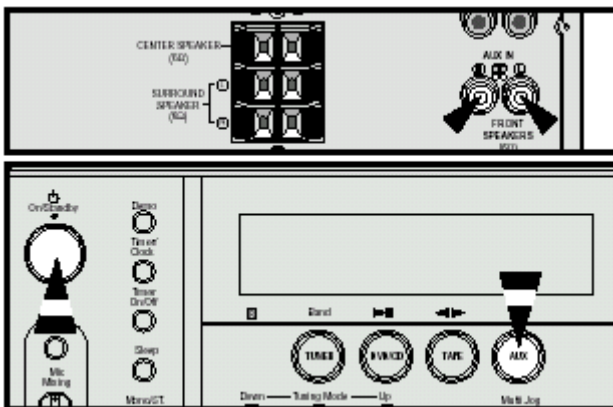

Меры предосторожности

Нижеприведенные рисунки иллюстрируют меры предосторожности, которые надо выполнять при эксплуатации или транспортировке вашей компактной мини-системы.

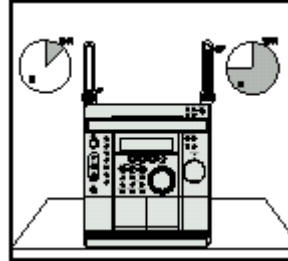

Рабочие условия окружающей среды:
Рабочая температура 5°C ~ 35°C
Влажность: 10~75%

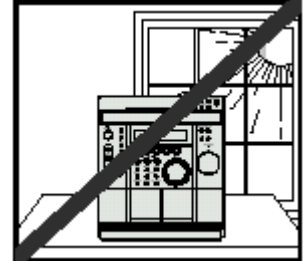

Избегайте воздействия на систему прямого солнечного света и других источников тепла. Это может привести к перегреву системы и к нарушению ее нормальной работы.

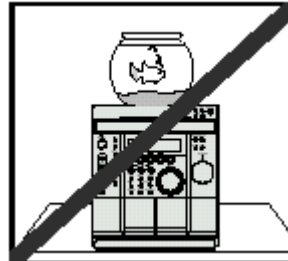

Не ставьте на изделие сосуды с водой или растения в горшках. Попадание воды внутрь изделия может привести к поражению электрическим током и повреждению изделия. В таких случаях немедленно отсоедините изделие от сетевой розетки.

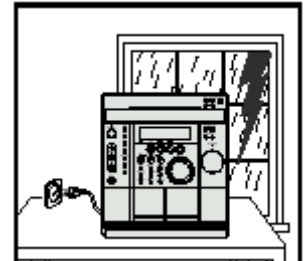

Во время грозы отсоедините сетевой шнур от розетки. Скачки сетевого напряжения, вызванные молнией, могут повредить изделие.

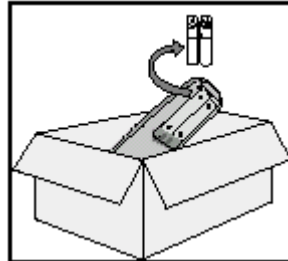

Если вы не будете пользоваться изделием в течение длительного времени, выньте батареи из пульта дистанционного управления. Протечка батарей может привести к серьезному повреждению пульта.

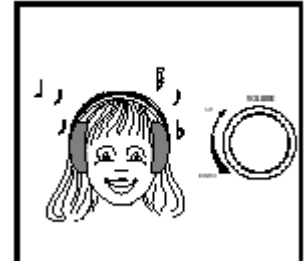

При использовании наушников не устанавливайте излишне большую громкость звука. Продолжительное использование наушников на большой громкости звука может повредить ваш слух.

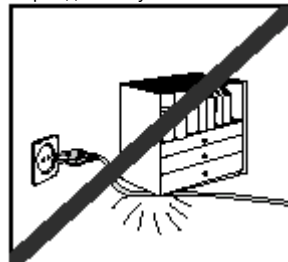

Не ставьте на сетевой шнур тяжелые предметы. Повреждение сетевого шнура может привести к выходу изделия из строя (опасность возникновения пожара) или к поражению электрическим током.

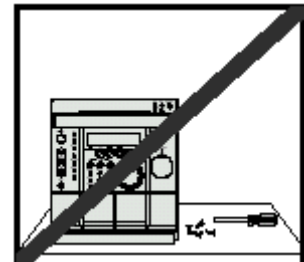

Не снимайте с изделия никаких крышек и кожухов. Внутри изделия присутствуют компоненты, находящиеся под напряжениями, которые могут привести к поражению электрическим током.

Чистка вашей компактной мини-системы

Для обеспечения наилучшего функционирования вашей компактной мини-системы, вы должны регулярно чистить следующие ее компоненты:

- ◆ Наружный кожух.
 - ◆ Проигрыватель компакт-дисков.
 - ◆ Кассетные деки (головки, прижимные ролики и ведущий вал).
- ☛ Всегда отсоединяйте систему от сетевой розетки:
- ◆ Перед тем, как чистить ее.
 - ◆ Если вы не будете пользоваться ею в течение длительного времени.

Наружный кожух

Регулярно чистите наружный кожух системы, используя мягкую тряпку, смоченную в слабом растворе моющего средства. Не пользуйтесь абразивными порошками, жидкостями или очистителями в аэрозольной упаковке. Никогда не допускайте попадания никаких жидкостей внутрь вашей системы.

Проигрыватель компакт-дисков

- 1 Перед воспроизведением компакт-диска, почистите его с помощью специального средства для чистки компакт-дисков. Не пользуйтесь средствами, предназначенными для чистки виниловых дисков. Аккуратно протрите компакт-диск в направлении от центра диска к краям.
- 2 Регулярно чистите проигрыватель компакт-дисков с помощью специального чистящего диска (его можно приобрести через вашего местного дилера).

Кассетные деки

- 1 Нажмите кнопку STOP/EJECT (Стоп/Выброс кассеты) (▲), чтобы открыть крышку кассетной деки.
 - 2 Используя ватный тампон и специальную чистящую жидкость, почистите:
 - ◆ Головки (1)
 - ◆ Прижимные ролики (2)
 - ◆ Ведущие валы (3)
- ☛ Если вы не будете пользоваться пультом дистанционного управления в течение длительного времени, извлеките из него батареи для предотвращения коррозии.
- ◆ Хотя ваша система очень устойчива к износу, она не должна использоваться в излишне пыльной обстановке и подвергаться ударам или воздействию высоких температур (располагаться рядом с нагревательными приборами или под воздействием прямого солнечного света и т.п.).
 - ◆ Если система выделяет неприятный запах во время работы, отключите ее от сетевой розетки и обратитесь в сервисный центр

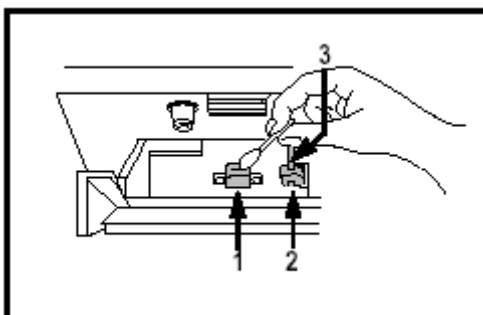

Как обращаться с компакт-дисками

- ◆ Обращайтесь с вашими компакт-дисками осторожно. Всегда держите их за края, чтобы не оставлять отпечатки пальцев на блестящей поверхности.
- ◆ Когда вы закончили воспроизводить компакт-диск, всегда возвращайте его назад в коробку.
- ◆ Не приклеивайте бумагу или липкую ленту на диски и не делайте на них надписей.
- ◆ Чистите их с использованием специальной салфетки.
- ◆ Храните ваши компакт-диски в чистом месте вдали от прямого солнечного света, где они не будут подвергаться воздействию высоких температур.
- ◆ Всегда используйте только компакт-диски, маркированные символом .

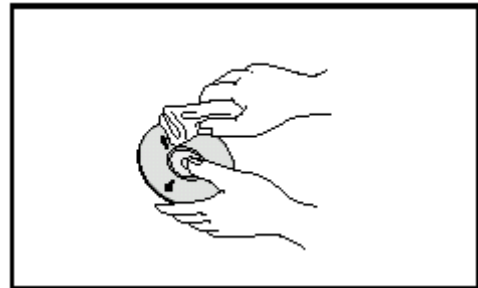

Как обращаться с аудиокассетами

- ◆ Проверьте, чтобы лента в кассете была хорошо натянута.
- ◆ Чтобы предотвратить случайное стирание кассеты, которую вы хотите сохранить, удалите лепестки защиты записи на верхнем крае кассеты. Чтобы перезаписать кассету, лепестки на которой были удалены, просто заклейте отверстия липкой лентой.
- ◆ Когда вы закончили воспроизводить кассету, всегда возвращайте ее назад в коробочку.
- ◆ Храните ваши кассеты в чистом месте вдали от прямого солнечного света, там где они не будут подвергаться воздействию высоких температур.
- ◆ Избегайте использования 120 минутных кассет, так как они приводят к перегрузке лентопотяжного механизма.



Типы и характеристики дисков

Этот DVD-проигрыватель может воспроизводить диски следующих типов, имеющие соответствующие логотипы:

Тип диска	Логотип	Тип записи	Размер диска	Макс. время воспроизведения	Характеристики
DVD 		Аудио + Видео	12 см	Односторонний, 2 слоя - 240 мин. Двухсторонний, 2 слоя - 480 мин.	<ul style="list-style-type: none"> DVD-диск обеспечивает великолепные изображение и звук благодаря использованию системы Dolby Digital и технологии компрессии MPEG2 Через экранное меню легко можно выбрать различные параметры воспроизведения изображения и звука.
			8 см	Односторонний, 2 слоя - 80 мин. Двухсторонний, 2 слоя - 160 мин.	
VIDEO-CD 		Аудио + Видео	12 см	74 мин.	<ul style="list-style-type: none"> Звук такого же качества, как на компакт диске, изображение такого же качества, как на кассетах типа VHS за счет использования технологии компрессии MPEG1.
			8 см	20 мин.	
Компакт-диск 		Аудио	12 см	74 мин.	<ul style="list-style-type: none"> На старые долгоиграющие пластинки записывался аналоговый сигнал с большим уровнем искажений. На компакт-диски аудио сигнал записывается в цифровом виде с лучшим качеством и с меньшими искажениями, при этом качество сигнала меньше ухудшается с течением времени.
			8 см	20 мин.	

* Не пытайтесь воспроизводить на этом проигрывателе диски типа CD-ROM, CD-I, CD-R и DVD-ROM (при воспроизведении дисков CDG воспроизводится только звук, а графическая информация не воспроизводится).

Маркировка на дисках

					
<ul style="list-style-type: none"> Региональный код DVD-дисков, которые вы можете воспроизводить на этом проигрывателе. 	<ul style="list-style-type: none"> NTSC - система телевизионного вещания в США, Канаде, Корее, Японии и т.д. 	<ul style="list-style-type: none"> Диск системы Dolby Digital. 	<ul style="list-style-type: none"> Диск с цифровым аудио сигналом 	<ul style="list-style-type: none"> Диск со стерео сигналом 	<ul style="list-style-type: none"> Диск системы DTS (Digital Theater System)

Код региона, в котором возможно воспроизведение

- ♦ Как в проигрывателе DVD-дисков, так и в самих DVD-дисках используется специальное региональное кодирование. Чтобы диск можно было воспроизвести, эти региональные коды должны совпадать. Если коды не совпадают, диск не будет воспроизводиться.
- ♦ Региональный код данного проигрывателя указан на его задней панели.

Прежде чем обращаться в центр послепродажного обслуживания

Всегда требуется некоторое время, чтобы ознакомиться с новой аппаратурой. Если у вас возникла какая-либо из перечисленных ниже проблем, попробуйте применить приведенное для нее решение. Это может сэкономить вам время и избавить от ненужного вызова специалиста по обслуживанию.

ПРОБЛЕМА	ПРОВЕРКИ/ ОБЪЯСНЕНИЕ
Система не работает	<ul style="list-style-type: none"> Сетевой шнур неправильно вставлен в розетку или в розетке отсутствует напряжение. Батареи пульта ДУ нуждаются в замене или они были вставлены без соблюдения правильной полярности. Не была нажата кнопка On/Standby (Вкл./ Готовность).
Отсутствует звук	<ul style="list-style-type: none"> Громкость была уменьшена до нуля регулятором громкости. Не была выбрана правильная функция системы (ТЮНЕР, КОМПАКТ-ДИСК, ЛЕНТА или ДОПОЛНИТЕЛЬНЫЙ ИСТОЧНИК). Вы подключили к системе наушники. Были отсоединены провода, идущие к акустическим системам. Была нажата кнопка Mute (временное отключение звука)
Таймер не работает	<ul style="list-style-type: none"> Таймер был отключен нажатием кнопки Timer On/Off (включение / выключение таймера)
Даже после всех предпринятых мер система не работает	<ul style="list-style-type: none"> Когда система находится в режиме готовности (выключена), нажмите кнопку S. Bass и удерживайте ее в течение 5 секунд, после чего настройки системы вернуться в первоначальное состояние.
Компакт-диск не начинает воспроизводиться	<ul style="list-style-type: none"> Не была выбрана функция CD (компакт-диск). Диск был установлен "вверх ногами", или он может быть грязным или поцарапанным. Линза лазерного звукоснимателя запылена или загрязнена. Система не была установлена на ровную горизонтальную поверхность. Произошла конденсация влаги внутри проигрывателя; оставьте систему в теплой проветриваемой комнате не менее чем на час. Этот проигрыватель не может воспроизводить диски формата CD-ROM, DVD-ROM, CD-R и т.п. Вставьте диск формата DVD, VIDEO-CD или компакт-диск.
На экране появляется пиктограмма 	<ul style="list-style-type: none"> Функция не может использоваться или действие не может быть выполнено в данный момент по следующим причинам: <ol style="list-style-type: none"> Программное обеспечение на DVD-диске накладывает ограничения на эти действия Программное обеспечение на DVD-диске не поддерживает эту функцию (например, "ракурс"). Функция не доступна в данный момент. Вы затребовали доступ к номеру фильма, части или задали время, которые выходят за диапазон допустимых значений.
Меню диска не появляется на экране	<ul style="list-style-type: none"> Проверьте, имеется ли меню на этом диске.
Режим воспроизведения отличается от установленного в меню "Настройка"	<ul style="list-style-type: none"> Некоторые из выбранных в меню "Настройка" (SETUP) функций могут не работать, если на диске не закодирована требующаяся для них информация.
Не изменяется формат изображения	<ul style="list-style-type: none"> На воспроизводящемся диске записано изображение только в одном формате кадра.
Кассета не начинает воспроизводиться	<ul style="list-style-type: none"> Не была выбрана функция TAPE (лента) Кассета не была правильно установлена в деку. Крышка деки не была закрыта. Лента либо плохо натянута, либо оборвана.
Уменьшается громкость	<ul style="list-style-type: none"> Головки воспроизведения загрязнены.
Кассета не стирается правильно.	<ul style="list-style-type: none"> Прижимные ролики или ведущий вал загрязнены.
Слишком сильная детонация звука	<ul style="list-style-type: none"> Лента изношена.
Прием плохой или радиостанции вообще не принимаются	<ul style="list-style-type: none"> Не была выбрана функция TUNER (тюнер) Не была правильно выбрана частота радиостанции. Антенна была отсоединена или имеет неправильную ориентацию. Поворачивайте ее, пока не найдете наилучшую ориентацию. Вы проживаете в здании, которое блокирует радиоволны; вы должны использовать наружную антенну
Отсутствует звук	<p>Только PSW100E</p> <ul style="list-style-type: none"> Проверьте, правильно ли и надежно ли подсоединен сабвуфер и его компоненты Поверните регулятор громкости по часовой стрелке, чтобы увеличить громкость
Искажения звука	<ul style="list-style-type: none"> Входной сигнал низкого качества или искажен Слишком высок уровень входного сигнала

Если вы не в состоянии решить проблему после прочтения вышеуказанных инструкций, запишите на листе бумаги:

- ◆ Номер модели и заводской номер, обычно указанные на задней панели системы
- ◆ Гарантийную информацию
- ◆ Четкое описание проблемы

Затем обратитесь к вашему местному дилеру или в сервисный центр фирмы SAMSUNG.

Технические характеристики

Фирма SAMSUNG все время стремится улучшать свои изделия. Вследствие этого, как технические характеристики, так и эта Инструкция для пользователя могут быть изменены без предварительного уведомления.

РАДИОПРИЕМНИК

ДЛИННЫЕ ВОЛНЫ

Полезная чувствительность 60 дБ

СРЕДНИЕ ВОЛНЫ (АМ)

Отношение сигнал/шум 40 дБ

Полезная чувствительность 54 дБ

Полный коэффициент гармоник 2%

FM

Отношение сигнал/шум 60 дБ

Полезная чувствительность 10 дБ

Полный коэффициент гармоник 0,3%

ПРОИГРЫВАТЕЛЬ КОМПАКТ-ДИСКОВ

Емкость 3 компакт-диска

Диапазон частот 20 Гц - 20 кГц (± 1 дБ)

Отношение сигнал/шум 90 дБ (на частоте 1 кГц) с фильтром

Искажения 0,05% (на частоте 1 кГц)

Переходное затухание между каналами 74 дБ

Размеры дисков Диаметр: 120 или 80 мм. Толщина: 1,2 мм

КАССЕТНАЯ ДЕКА

Диапазон частот 125 Гц ~ 12 кГц

Отношение сигнал/ шум 40 дБ

Переходное затухание между каналами 35 дБ

Стирающий эффект 60 дБ

УСИЛИТЕЛЬ

Выходная мощность

Фронтальные громкоговорители (на нагрузке 6 Ω) 2 x 100 Ватт скв (полный коэффициент гармоник: 10%)

Центральный громкоговоритель (на нагрузке 6 Ω) 50 Ватт скв (полный коэффициент гармоник: 10%)

Тыловые громкоговорители (на нагрузке 6 Ω) 2 x 50 Ватт скв (полный коэффициент гармоник: 10%)

Переходное затухание между каналами 50 дБ

Отношение сигнал/шум 75 дБ

ОБЩИЕ ХАРАКТЕРИСТИКИ

Габаритные размеры 270 (Ш) x 317 (В) x 340 (Г) мм

САБВУФЕР (PS W100E)

ТИП

Активный сабвуфер

Динамик

Низкочастотный, 156 мм, конического типа

Выходная мощность

100 Вт (6 Ом, 100 Гц, 10%)

Входная чувствительность

400 мВ скв

Размеры

200 (Ш) x 317 (В) x 417 (Г)