

SAMSUNG

DVD-E360K
DVD-E360
DVD-E350

DVD Player

User Manual

imagine the possibilities

Thank you for purchasing this Samsung product.

To receive more complete service, please register your product at

www.samsung.com/register



ENGLISH

Precautions

1. Setting up

- Refer to the identification label located on the rear of your player for its proper operating voltage.
- Install your player in a cabinet with adequate ventilation holes. (7-10cm). Do not block ventilation holes on any of the components for air circulation.
- Do not push the disc tray in by hand.
- Do not stack components.
- Be sure to turn all components off before moving the player.
- Before connecting other components to this player, be sure to turn them off.
- Be sure to remove the disc and turn off the player after use, especially if you are not going to use it for a long time.
- The mains plug is used as a disconnect device and shall stay readily operable at any time.

2. For your safety

- This product utilizes a laser. Use of controls or adjustments or performance of procedures other than those specified herein may result in hazardous radiation exposure.
- Do not open covers and do not repair your self. Refer servicing to qualified personal.

3. Caution

- Your player is not intended for industrial use but for domestic purposes. Use of this product is for personal use only.
- Apparatus shall not be exposed to dripping or splashing and no objects filled with liquids, such as vases, shall be placed on the apparatus.
- Exterior influences such as lightning and static electricity can affect normal operation of this player. If this occurs, turn the player off and on again with the POWER button, or disconnect and then reconnect the AC power cord to the AC power outlet. The player will operate normally.
- When condensation forms inside the player due to sharp changes in temperature,

the player may not operate correctly. If this occurs, leave the player at room temperature until the inside of the player becomes dry and operational.

4. Disc

- Do not clean disc using record-cleaning sprays, benzene, thinner, or other volatile solvents that may cause damage to the disc surface.
- Do not touch the disc's bottom. Hold by the edges or by one edge and the hole in the center.
- Wipe the dirt away gently; never wipe a cloth back and forth over the disc.

5. Environmental info

- The battery used in this product contains chemicals that are harmful to the environment.
- So, dispose the batteries in the proper manner, according to federal, state, and local regulations.

The product unit accompanied this user manual is licenced under certain intellectual property rights of certain third parties. This licence is limited to private non-commercial use by end-user consumers for licenced contents. No rights are granted for commercial use. The licence does not cover any product unit other than this product unit and the licence does not extend to any unlicensed product unit or process conforming to ISO/OUR 11172-3 or ISO/OUR 13818-3 used or sold in combination with this product unit. The licence only covers the use of this product unit to encode and/or decode audio files conforming to the ISO/OUR 11172-3 or ISO/OUR 13818-3. No rights are granted under this licence for product features or functions that do not conform to the ISO/OUR 11172-3 or ISO/OUR 13818-3.

CAUTION: USE OF ANY CONTROLS, ADJUSTMENTS, OR PROCEDURES OTHER THAN SPECIFIED HEREIN MAY RESULT IN HAZARDOUS RADIATION EXPOSURE

Table of contents

Precautions	2	Folder Selection	7
Setup		MP3/WMA/CD Audio Playback	7
General Features	2	MPEG4 Playback	8
Description	3	Playing Media Files using the USB HOST feature (Only DVD-E360K, E360)	8
Tour of the Remote Control	4	CD Ripping (Only DVD-E360K, E360)	9
Connections		Picture CD Playback	9
Choosing a Connection	4	Karaoke Functions	
Basic Functions		(Only DVD-E360K)	
Playing a Disc	5	Karaoke Functions	10
Using the Search and Skip Functions	5	Changing Setup Menu	
Using the Display Function	5	Using the Setup Menu	11
Using the Disc and Title Menu	6	Setting Up the Display Options	11
Repeat Play	6	Setting Up the Audio Options	11
Slow Play	6	Setting Up the System Options	11
Advanced Functions		Setting Up the Language Features	11
Adjusting the Aspect Ratio (EZ View)	6	Setting Up the Security Options	11
Selecting the Audio Language	6	Setting Up the General Options	12
Selecting the Subtitle Language	6	Setting Up the Support Options	12
Changing the Camera Angle	7	Reference	
Using the Bookmark Function	7	Troubleshooting	12
Using the Zoom Function	7	Specifications	13
Clips Menu for MP3/WMA/JPEG/MPEG4/CD Audio	7		

Setup

General Features

Excellent Sound

Dolby Digital, a technology developed by Dolby Laboratories, provides crystal clear sound reproduction.

Screen

Both regular and widescreen(16:9) pictures can be viewed.

Slow Motion

An important scene can be viewed in slow motion.

Parental Control (DVD)

The parental control allows users to set the necessary level to prohibit children from viewing harmful movies such as those with violence, adult subject matter, etc.

Various On-Screen Menu Functions

You can select various languages (Audio/Subtitle) and screen angles while enjoying

movies.

EZ VIEW (DVD)

Easy View enables picture adjustment to match your TV's screen size (16:9 or 4:3).

Digital Photo Viewer (JPEG)

You can view Digital Photos on your TV.

Repeat

You can repeat a song or movie simply by press-ing the REPEAT button

MP3/WMA

This unit can play discs contain MP3/WMA files.

MPEG4

This unit can play MPEG4 formats within an avi file.

CD Ripping (Only DVD-E360K, E360)

to copy audio files from disc to USB device into MP3 format. (Only Audio CD (CD DA)).

Note

- Discs which cannot be played with this player.
 - DVD-ROM • DVD-RAM
 - CD-ROM • CDV
 - CDI • CVD
- Ability to play back may depend on recording conditions.
 - DVD-R, +R
 - CD-RW
 - DVD+RW, -RW (V mode)
- The unit may not play certain CD-R, CD-RW and DVD-R due to the disc type or recording conditions.

COPY PROTECTION

Many DVD discs are encoded with copy protection. Because of this, you should only connect your DVD player directly to your TV, not to a VCR. Connecting to a VCR results in a distorted picture from copy-protected DVD discs.

This item incorporates copy protection technology that is protected by U.S. patents and other intellectual property rights of Rovi Corporation. Reverse engineering and disassembly are prohibited.

CLASS 1 LASER PRODUCT

This Compact Disc player is classified as a CLASS 1 LASER product. Use of controls, adjustments or performance of procedures other than those specified herein may result in hazardous radiation exposure.







CAUTION :

CLASS 3B VISIBLE AND INVISIBLE LASER RADIATION WHEN OPEN. AVOID EXPOSURE TO THE BEAM (IEC 60825-1).

THIS PRODUCT UTILIZES A LASER. USE OF CONTROLS OR ADJUSTMENTS OR PERFORMANCE OF PROCEDURES OTHER THAN THOSE SPECIFIED HEREIN MAY RESULT IN HAZARDOUS RADIATION EXPOSURE. DO NOT OPEN COVER AND DO NOT REPAIR YOURSELF. REFER SERVICING TO QUALIFIED PERSONNEL.

CLASS 1 LASER PRODUCT
KLASSE 1 LASER PRODUKT
LUOKAN 1 LASER LAITE
KLASS 1 LASER APPARAT
PRODUCTO LASER CLASE 1

Disc Markings

	Play Region Number
	PAL broadcast system in U.K, France, Germany, etc.
	Dolby Digital disc
	Stereo disc
	Digital Audio disc
	MP3 disc

Region Number

Both the DVD player and the discs are coded by region. These regional codes must match in order for the disc to play. If the codes do not match, the disc will not play.

The Region Number for this player is described on the rear panel of the player.

DivX Certification

DivX®, DivX Certified® and associated logos are trademarks of Rovi Cooperation or its subsidiaries and are used under license.

ABOUT DIVX VIDEO : DivX® is a digital video format created by DivX, LLC, a subsidiary of Rovi Corporation.

This is an official DivX Certified® device that plays DivX video. Visit www.divx.com for more information and software tools to convert your files into DivX video.

ABOUT DIVX VIDEO-ON-DEMAND : This DivX Certified® device must be registered in order to play purchased DivX Video-on-Demand (VOD) movies. To obtain your registration code, locate the DivX VOD section in your device setup menu. Go to vod.divx.com for more information on how to complete your registration.

"DivX Certified to play DivX video, including premium content."

Covered by one or more of the following U.S patents : 7,295,673; 7,460,668; 7,515,710; 7,519,274.



Description

Front Panel Controls



- 1. DISC TRAY**
Place the disc here.
- 2. DISPLAY**
Operation indicators are displayed here.
- 3. OPEN/CLOSE (▲)**
Press to open and close the disc tray.
- 4. PLAY/PAUSE (▶||)**
Play or pause the disc.
- 5. POWER ON/OFF (⏻)**
Turn on/off and the player is turned on/off.
- 6. USB HOST (Only DVD-E360K,E360)**
Connect digital still camera, MP3 player, memory stick, Card reader other removable storage devices.
- 7. MIC (Only DVD-E360K)**
Connect Microphone for karaoke functions.

Tour of the Remote Control

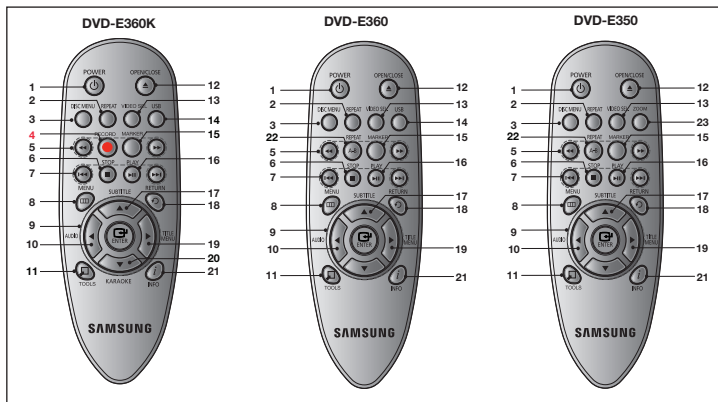

- | | |
|---|---|
| <ol style="list-style-type: none"> 1. DVD POWER Button
Turns the power on or off. 2. REPEAT Button
Allows you to repeat play a title, chapter, track, or disc. 3. DISC MENU Button
Brings up the Disc menu. 4. RECORD Button (Only DVD-E360K)
Use to Karaoke recording. 5. SEARCH Buttons (◀/▶)
Allows you to search forward/backward through a disc. 6. STOP Button (■)
To stop the disc 7. SKIP Buttons (◀/▶)
Use to skip the title, chapter or track. 8. MENU Button
Brings up the DVD player's menu. 9. ENTER/▲/▼, ◀/▶ Buttons
This button functions as a toggle switch. 10. AUDIO Button (◀)
Use this button to access various audio functions on a disc. 11. TOOLS Button
Displays the current disc mode. It also lets you access the Display function. 12. OPEN/CLOSE (▲) Button | <ol style="list-style-type: none"> 13. VIDEO SEL. Button
To open and close the disc tray. Changes video output mode. 14. USB Button (Only DVD-E360K,E360)
To change device which access to USB device. 15. MARKER Button 16. PLAY Button (▶)
Begins disc play. 17. SUBTITLE/(▲) Button 18. RETURN Button
Returns to a previous menu 19. TITLE MENU Button (▶)
Brings up the Title menu. 20. KARAOKE (▼) Button (Only DVD-E360K)
To access karaoke menu (keycon, mic volume, echo). 21. INFO Button
Used to displays playback info banner. 22. REPEAT A-B Button (Only DVD-E360,E350)
Allows you to repeat A-B disc. 23. ZOOM Button (Only DVD-E350)
Enlarges the DVD Picture. |
|---|---|

Connections

Choosing a Connection

The following shows examples of connections commonly used to connect the DVD player with a TV and other components.

Before Connecting the DVD Player

- Always turn off the DVD player, TV, and other components before you connect or disconnect any cables.
- Refer to the user's manual of the additional components you are connecting for more information on those particular components.

A. Connecting to a TV (For Video)

1. Using video/audio cables, connect the **VIDEO (yellow)/AUDIO (red and white) OUT** terminals on the rear of the DVD player to the **VIDEO (yellow)/AUDIO (red and white) IN** terminals of TV.
2. Turn on the DVD player and TV.
3. Press the input selector on your TV remote control until the Video signal from the DVD player appears on the TV screen.

Note

- **Noise may be generated if the audio cable is too close to the power cable.**
- If you want to connect to an Amplifier, please refer to the Amplifier connection page.
- The position of terminals can vary depending on your TV set. Please refer to the user's manual of the TV.
- If there is one audio input terminal on the TV, connect it to the [AUDIO OUT][left] (white) terminal of the DVD player.
- If you press the VIDEO SEL. button when DVD Player is in stop mode or no disc is inserted, the Video Output mode changes in the following sequence: (SCART-RGB → SCART-CVBS).

B. Connection to an Audio System (2 Channel Amplifier, Dolby Digital, MPEG2)

1. Using the audio cables, connect the **AUDIO (red and white) OUT** terminals on the rear of the DVD player to the **AUDIO (red and white) IN** terminals of the Amplifier. If using a coaxial cable, connect the **DIGITAL AUDIO OUT (COAXIAL)** terminal on the rear of the DVD player to the **DIGITAL AUDIO IN (COAXIAL)** terminal of the Amplifier.
2. Using the video signal cable(s), connect the **VIDEO** terminals on the rear of the DVD player to the **VIDEO** terminals of your TV
3. Turn on the DVD player, TV, and Amplifier.
4. Press the input select button of the Amplifier to select **external input** in order to hear sound from the DVD player. Refer to your Amplifier's user manual to set the Amplifier's audio input.

C. Connecting to a TV (SCART)

1. Using Scart cable, connect to **SCART** terminal on the rear of the DVD player to the **SCART IN** terminals of TV.
2. Turn on the DVD player and TV.
3. Press the input selector on your TV remote control until the Video signal from the DVD player appears on the TV screen.

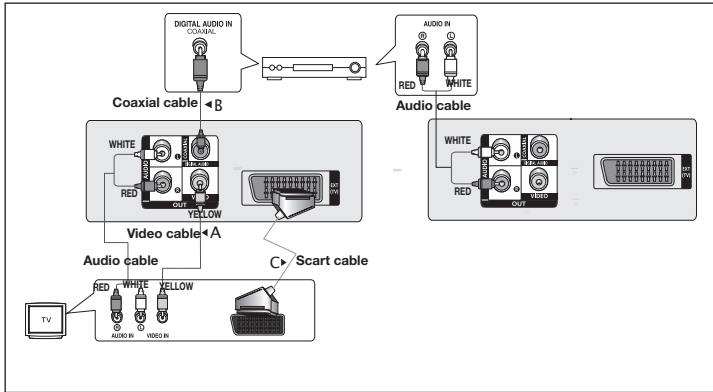

Basic functions

Playing a Disc

Before Play

- Turn on your TV and set it to the correct Video Input by pressing TV/VIDEO button on the TV remote control.
- If you connected an external Audio System, turn on your Audio System and set it to the correct Audio Input.

After plugging in the player, the first time you press the DVD POWER button, this screen comes up. If you want to select a language, press the ▲/▼ button, and then press the ENTER button. (This screen will only appear when you plug in the player for the first time.) If the language for the startup screen is not set, the set-tings may change whenever you turn the power on or off. Therefore, make sure that you select the language you want to use. Once you select a menu language, you can change it by pressing the ►|| button on the front panel of the unit for more than 5 seconds with no disc in the unit. Then the **SELECT MENU LANGUAGE** window appears again where you can reset your preferred language.

Using the Search and Skip Functions

During play, you can search quickly through a chapter or track, and use the skip function to jump to the next selection.

Searching through a Chapter or Track

During play, press the SEARCH (◀◀ or ▶▶) button on the remote control for more than 1 second.

DVD	2X, 4X, 8X, 16X, 32X
CD	2X, 4X, 8X, 16X, 32X
VCD	4X, 8X

Note

- The speed marked in this function may be different from the actual playback speed.
- No sound is hearing during search mode (Except CD).

Skipping Tracks

During play, press the SKIP (◀◀ or ▶▶) button.

- When playing a DVD, if you press the SKIP (▶▶) button, it moves to the next chapter. If you press the SKIP (◀◀) button, it moves to the beginning of the chapter. One more press makes it move to the beginning of the previous chapter.
- When playing a VCD, if you press the SKIP (▶▶) button, it moves to the next track. If you press the SKIP (◀◀) button, it moves to the beginning of the track. One more press makes it move to the beginning of the previous track.
- If a track exceeds 5 minutes when playing a VCD and you press the ▶▶ button, it moves forward 5 minutes. If you press the ◀◀ button, it moves to the beginning of the track. One more press makes it move to the beginning of the previous track.

Using the Display Function

When Playing a DVD/VCD/MPEG4

1. During play, press the **TOOLS** button on the remote control.
2. Press the ▲/▼ buttons to select the desired item.
3. Press the ◀/▶ buttons to make the desired setup.
4. To make the screen disappear, press the **TOOLS** button again.

The Tool Button Display functions are listed in the table below.

	To access the desired title when there is more than one in the disc. For example, if there is more than one movie on a DVD, each movie will be identified.
	Most DVD discs are recorded in chapters (similar to tracks on an audio CD). Select this function to find and play a specific chapter.
	Allows playback of the film from a desired time. You must enter the starting time as a reference. The time search function does not operate on some discs.
	Lets you select the soundtrack language for a film. A DVD disc can have up to eight different soundtracks.
	Lets you select the subtitle language or, if you prefer, turn off subtitles. A DVD disc can have up to 32 different sets of subtitles, each in a different language.
	Lets you choose the EZ-View type
	Select to activate the Zoom function.
	Some DVDs have scenes that have been recorded at multiple angles. Use the Angle function to view a scene at one of those angles.

Using the Disc and Title Menu

During the playback of a DVD disc, press the **DISC MENU/TITLE MENU** button on the remote control.

Note

- Depending on a disc, the Disc Menu/Title Menu may not work.
- You can also use the Disc Menu, using the **DISC MENU** button on the remote control.
- Title Menu will only be displayed if there are at least two titles in the disc.

Repeat Play

Repeat the current track, chapter, title, a chosen section (A-B), or all of the disc.

When playing a DVD/VCD

1. Press the **REPEAT** button on the remote control. Repeat screen appears.
2. Press the **REPEAT** or **▲/▼** button to change playback mode. DVD repeats play by chapter or title.
 - Off.
 - Title : repeats the title that is playing.
 - Chapter : repeats the chapter that is playing.
 - Repeat A-B

Using the A-B Repeat function (Only DVD-E360K)

1. Press the **REPEAT** button on the remote control. The repeat screen appears.
2. Press the **▲/▼** button to select the **REPEAT A-B** and then press **ENTER**.
3. Press the **ENTER** at the point where you want repeat play to start (A).
4. Press the **ENTER** at the point where you want repeat play to start (B).

Using the A-B Repeat function (Only DVD-E360, E350)

1. Press the **REPEAT A-B** button on the remote control.
 2. Press the **REPEAT A-B** button at the point where you want repeat play to start (A).
 3. Press the **REPEAT A-B** button at the point where you want the repeat play to stop (B).
3. To return to normal play, press the **REPEAT A-B** button until the display shows Repeat : Off.

Note

- A-B REPEAT allows you to set point (B) directly after point (A) has been set.
- Depending on a disc, the Repeat function may not work.

Slow Play

This feature allows you slowly to repeat scenes containing sports, dancing, musical instruments being played etc., so you can study them more closely.

When playing a DVD

1. During play, press the **PLAY (▶|I)** button.
2. Press the **SEARCH (◀◀▶▶)** button to choose the play speed between 1/2, 1/4, 1/8, 1/16 and so on. If you want to go normal play press **PLAY** button.

Advanced functions

Adjusting the Aspect Ratio (EZ View)

To play back using aspect ratio (DVD)

1. During play, press the **TOOLS** button on the remote control.
2. Press the **▲/▼** buttons to select  icon. Each time you press the **◀/▶** buttons, the screen size changes. For graphics of the screen sizes and lists of the sequences in which the sizes change, see the next column.
3. Press the **RETURN** button to exit EZ View.

If you are using a 16:9 TV

For 16:9 aspect ratio discs

- WIDE SCREEN
- SCREEN FIT
- ZOOM FIT

For 4:3 aspect ratio discs

- Normal Wide
- SCREEN FIT
- ZOOM FIT
- Vertical Fit

If you are using a 4:3 TV

For 16:9 aspect ratio discs

- 4:3 Letter Box
- 4:3 Pan Scan
- SCREEN FIT
- ZOOM FIT

For 4:3 aspect ratio discs

- Normal Screen
- SCREEN FIT
- ZOOM FIT

Note

This function may behave differently depending on the type of disc.

Selecting the Audio Language

You can select a desired audio language quickly and easily with the **AUDIO** button.

Using the **AUDIO (◀)** button (DVD/VCD/MPEG4)

1. During play, Press the **AUDIO (◀)** button. Change the audio language by pressing the **▲/▼** button.
 - The audio languages are represented by abbreviations.
2. To remove the **AUDIO** icon, press the **RETURN** button.

Note

- This function depends on audio languages are encoded on the disc and may not work.
- A DVD disc can contain up to 8 audio languages.

Selecting the Subtitle Language

You can select a desired subtitle quickly and easily with the **SUBTITLE (▲)** button.

Using the **SUBTITLE (▲)** button (DVD/MPEG4)

1. During play, Press the **SUBTITLE (▲)** button.
2. Press the **SUBTITLE (▲)** or **▲/▼** button to change the language. Each time you press the **SUBTITLE (▲)** or **▲/▼** button, the language changes.
3. To remove the **SUBTITLE** icon, press the **RETURN** button.

Note

- The subtitle languages are represented by abbreviations.
- You have to change the desired subtitle in the Disc Menu, according to discs. Press the DISC MENU button.
- This function depends on what subtitles are encoded on the disc and may not work on all DVDs.
- A DVD disc can contain up to 32 subtitle languages.

Changing the Camera Angle

When a DVD contains multiple angles of a particular scene, you can use the ANGLE function.

Using the ANGLE function (DVD)

If the disc contains multiple angles, the ANGLE appears on the screen.

1. During play, press the **TOOLS** button on the remote control.
2. Press the **▲/▼** buttons to select  icon. When the angle screen is displayed, press the **◀/▶** buttons on the remote control to select the desired angle option.

Using the Bookmark Function

This feature lets you bookmark sections of a DVD or VCD (Menu Off mode) so you can quickly find them at a later time.

Using the Bookmark Function (DVD/VCD)

1. During play, press the **MARKER** button on the remote control.
2. When you reach the scene you want to mark, press the **◀/▶** or **▲/▼** buttons, and then press **MARKER** button. Up to 12 scenes may be marked at a time.

Note

- Depending on a disc, the Bookmark function may not work.

Recalling a Marked Scene

1. During play, press the **MARKER** button on the remote control.
2. Press the **◀/▶** or **▲/▼** buttons to select a marked scene.
3. Press the **PLAY (▶II)** button to skip to the marked scene.

Clearing a Bookmark

1. During play, press the **MARKER** button on the remote control.
2. Press the **◀/▶** or **▲/▼** buttons to select the bookmark number you want to delete.
3. Press the **ENTER** button to delete a bookmark number.

Using the Zoom Function

- Using the Zoom Function (DVD-E350)

1. During play or pause mode, press the **ZOOM** button on the remote control.

- Using the Zoom Function (DVD-E360,E360K)

1. During play or pause mode, press the **TOOLS** buttons on the remote control.
2. Press the **▲/▼** buttons to select  icon, then press the **ENTER** button.
 - During DVD play, press **ENTER** to zoom in 1X/2X/3X/4X/ Normal in order.

Clips Menu for MP3/WMA/JPEG/MPEG4/CD Audio

CD Audio or discs with MP3/WMA/JPEG/MPEG4 contain individual songs and/or pictures that can be organized into folders as shown below. They are similar to how you use your computer to put files into different folders.

To go access these folders and the files in them, follow these steps :

1. Open the disc tray. Place the disc on the tray.
2. Close the tray. The tray closes and the Parent Folder Menu screen appears (top screen image.) Parent folders contain all the Peer folders that have the same kind of content: music, video, photos, etc.
3. Press the **◀/▶** buttons to select the Parent folder of your choice, and then press the **ENTER**. A screen displaying the Peer folders appears. The Peer folders contain all the folders with the same kind of content (video, music, photos, etc.) that are in the Parent folder.

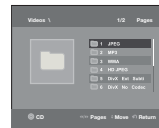

Folder Selection

The folder can be selected both in Stop or Play mode.

- **To select the Parent Folder**
Press the **RETURN** button to go to parent folder, or press the **▲/▼** buttons to select “..” and press **ENTER** to go to the parent folder.
- **To select the Peer Folder**
Press the **▲/▼** buttons to select the desired folder, then press **ENTER**.
- **To select the Sub-Folder**
Press the **▲/▼** buttons to select the desired folder, then press **ENTER**.

MP3/WMA/CD Audio Playback

1. Open the disc tray. Place the disc on the tray. Close the tray.
2. Press the **◀/▶** buttons to select a Music folder, and then press **ENTER**. Press the **▲/▼** buttons to select a song file, and then press the **ENTER** to begin playback of the song.

Repeat/Random playback

Press the **REPEAT** button to change the playback mode. There are four modes, such as **Off**, **Track**, **Folder** and **Random**.

- Off (≡): Normal Playback
- Track (□): Repeats the current song file.
- Folder (■): Repeats the song files which have the same extension in the current folder.
- Random (⊞): Song files which have the same extension will be played in random order.

To resume normal play, press the **REPEAT** button until the Repeat : Off.

CD-R MP3/WMA file

When you record MP3 or WMA files on CD-R, please refer to the following.

- **Your MP3 or WMA files should be ISO 9660 or JOLIET format.**
ISO 9660 format and Joliet MP3 or WMA files are compatible with Microsoft's DOS and Windows, and with Apple's Mac. This format is the most widely used.
- **When naming your MP3 or WMA files, do not exceed 8 characters, and enter “.mp3, .wma” as the file extension.**
General name format : Title.mp3, or Title.wma. When composing your title, make sure that you use 8 char-

acters or less, have no spaces in the name, and avoid the use of special characters including: (,/, \, =, +).

- Use a decompression transfer rate of at least 128 Kbps when recording MP3 files.

Sound quality with MP3 files basically depends on the rate of compression/decompression you choose. Getting CD audio sound requires an analog/digital sampling rate, that is conversion to MP3 format, of at least 128 Kbps and up to 160 Kbps. However, choosing higher rates, like 192 Kbps or more, only rarely gives better sound quality. Conversely, files with decompression rates below 128 Kbps will not be played properly.

- Use a decompression transfer rate of at least 64Kbps when recording WMA files.

Sound quality with WMA files basically depends on the rate of compression/decompression you choose. Getting CD audio sound requires an analog/digital sampling rate, that is conversion to WMA format, of at least 64Kbps and up to 192Kbps. Conversely, files with decompression rates below 64Kbps or over 192Kbps will not be played properly. Sampling rate that can be supported for WMA files is > 30KHz.

- Do not try recording copyright protected MP3 files.

Certain "secured" files are encrypted and code protected to prevent illegal copying. These files are of the following types: Windows Media™ (registered trade mark of Microsoft Inc) and SDMI™ (registered trade mark of The SDMI Foundation). You cannot copy such files.

- Important:

The above recommendations cannot be taken as a guarantee that the DVD player will play MP3 recordings, or as an assurance of sound quality. You should note that certain technologies and methods for MP3 file recording on CD-Rs prevent optimal playback of these files on your DVD player (degraded sound quality and in some cases, inability of the player to read the files).

- This unit can play a maximum of 500 files and 500 folders per disc.

MPEG4 Playback

MPEG4 Play Function

AVI files are used to contain the audio and video data. Only AVI format files with the ".avi" extensions can be played.

1. Open the disc tray. Place the disc on the tray. Close the tray.
2. Press the ◀/▶ buttons to select a Videos Menu, then press the ENTER. Press the ▲/▼ to select an avi file (DivX) then press the ENTER.

Repeat and Repeat A-B playback

1. Press the REPEAT button, then press REPEAT or ▲/▼ buttons to change playback mode. There are 3 modes, such as Off, Title and Folder.
 - Off : No Repeat mode.
 - Title : repeats the title that is playing.
 - Folder : repeats the AVI files which have the same extension in the current folder.
 - Repeat A-B

Repeat A-B playback (Only DVD-E360K)

1. Press the REPEAT button on the remote control. The repeat screen appears.
2. Press the ▲/▼ button to select the REPEAT A-B and then press ENTER.
3. Press the ENTER at the point where you want repeat play to start (A).
4. Press the ENTER at the point where you want repeat play to stop (B).

Repeat A-B playback (Only DVD-E360, E350)

1. Press the REPEAT A-B button on the remote control.
2. Press the REPEAT A-B button at the point where you want repeat play to start (A).
3. Press the REPEAT A-B button at the point where you want the repeat play to stop (B)

- To return to normal play, press the REPEAT A-B button until the display shows Repeat : Off.

Note

- A-B REPEAT allow you to set point (B) directly after point (A) has been set.

MPEG4 Function Description

Function	Description
Skip (◀◀ or ▶▶)	During play, press the ◀◀ or ▶▶ button, it moves to next or previous track.
Search (◀◀ or ▶▶)	During play, press the SEARCH (◀◀ or ▶▶) button and press again to search at a faster speed. Allows you to search at a faster speed in an AVI file. (2X, 4X, 8X, 16X, 32X)
Slow Motion Play	During play, press the PLAY (▶▶) button, and then press the SEARCH (▶▶) button to view video at a slower speed. (1/2, 1/4, 1/8, 1/16)
ZOOM	X1/X2/X3/X4/Normal in order

- These functions may not work depending on MPEG4 file.

CD-R AVI fileThis

unit can play the following video compression formats within the AVI file format:

- DivX 3.11 contents
- DivX 4 contents (Based on MPEG-4 Simple Profile)
- DivX 5 contents (MPEG-4 simple profile plus additional features such as bi-directional frames. Qpel and GMC are also supported.)

DVD-RW & DVD+R

Format that support for DivX file :

- Basic DivX format DivX3.11 / 4.12/ 5.x
- DivX Pro
- File format : *.avi, *.div, *.divx.

This unit supports all resolutions up to maximum below.

DivX5
720 x 480 @30fps
720 x 576 @25fps:
Maximum bitrate : 4Mbps

Possible warning messages that may appear when trying to play DivX/AVI files are :

1. No Authorization
 - File with bad registration code.
2. Unsupported Codec
 - Files with certain Codec Types, Versions (ex. MP4, AFS and other proprietary codecs) are not supported by this player.
3. Unsupported Resolution
 - Files containing resolutions higher than the player's specification are not supported.

Note

- The resolution that can be supported by DVD-D530/D530K model up to 720 x 480 @30 frames/ 720 x 576 @25 frames.
- This unit supports CD-R/RW written in MPEG4 in accordance with the "ISO9660 format".

Playing Media Files Using the USB Host feature (Only DVD-E360K, E360)

You can enjoy the media files such as pictures, movies and tunes saved in an MP3 player, USB memory or digital camera in high audio by connecting the storage device to the USB port of the DVD Player.

Using the USB HOST feature

1. Connect the USB device to the USB port on the front of the unit.

2. The USB Menu screen appears. Press the ◀/▶ button to select Menu, and then press **ENTER**.
3. Press the ▲/▼ buttons to select a file in the USB device. Press **ENTER** to open the file.

Switching Between DVD and USB

If you have a disk in the player, and you are viewing or listening to files on a USB device, or the USB Menu is on the screen, you can switch from the USB device to the disc by pressing the USB button on the remote.

Also, you can switch from the disc to the USB device by pressing the USB button on the remote. "USB loading..." appears on the screen, and then the USB Menu appears.

Note

- Depending on the file size and clip duration, loading time for a USB device may take longer than a CD or DVD.

Safe USB Removal

1. Press the USB button to return to disc mode or the main screen.
2. Press the STOP (■) button
3. Remove the USB cable/device.

Skip Forward/Back

During playback, press the (◀◀▶▶) button.

- When there is more than one file, when you press the ▶▶| button, the next file is selected.
- When there is more than one file, when you press the |◀◀ button, the previous file is selected.

Fast playback

To play back the disc at a faster speed, press (◀◀▶▶) during playback.

- Each time you press either button, the playback speed will change as follows :
2X → 4X → 8X → 16X → 32X.

Compatible Devices

1. USB devices that support USB Mass Storage v1.0.(USB devices that operate as a removable disk in Windows (2000 or later) without additional driver installation.)
2. MP3 Player: Flash type MP3 player.
3. Digital camera: Cameras that support USB Mass Storage v1.0.
 - Cameras that operate as a removable Disc in Windows (2000 or later) without additional driver installation.
4. USB Flash Drive: Devices that support USB2.0 or USB1.1.
 - You may experience a difference in playback quality when you connect a USB1.1 device.
5. USB card Reader: One slot USB card reader and Multi slot USB card reader
 - Depending on the manufacturer, the USB card reader may not be supported.
 - If you install multiple memory devices into a multi card reader, you may experience problems.
6. If you use a USB extension cable, the USB device might not be recognized.

Note

- CBI (Control/Bulk/Interrupt) is not supported.
- Digital Cameras that use PTP protocol or require additional program installation when connected to a PC are not supported.
- A device using NTFS file system is not supported. (Only FAT 16/32 (File Allocation Table 16/32) file system is supported.)
- Some MP3 players, when connected to this product, may not operate depending on the sector size of their file system.
- The USB HOST function is not supported if a product that transfers media files by its manufacturer-specific program is connected.
- Does not operate with Janus enabled MTP(Media Transfer Protocol) devices.

- The USB host function of this product does not support all USB devices.
- The USB Host does not support USB Hard Disc Drives (HDD).

CD Ripping (Only DVD-E360K, E360)

This feature lets you to copy audio files from a CD onto a USB device in MP3 format.

Open the discs tray. Place the Audio CD (CD DA) disc on the tray, and close the tray. Connect the USB device to the USB port on the front of the unit. Press the USB button.

1. Press the **TOOLS** button to display the Ripping screen.
2. Press the ▲/▼ buttons, then press the **ENTER** button to select files for ripping.
 - To deselect files, press **ENTER** button again.
3. Press the ◀ and ▼ button to select **START**, then press the **ENTER** button begin ripping.

The Ripping menu contain the following buttons :

- Mode (Fast/Normal)
- Bitrate, press **ENTER** to change : 128kbps → 192kbps → 128kbps.
 - Standard : 128kbps
 - Better Quality : 192kbps
- Device selection, press **ENTER** to change between partitions on the USB device (max 4).
 - Select - Unselect, press **ENTER** to change from Select all (files) or Select none.

Note

- To cancel copying in progress, press the **ENTER** button.
- To return to CDDA screen, press the **TOOLS** button again.
- When the CD ripping being processed the player will automatic in play mode.
- Ripping process is 2.6 times of normal speed.
- Only the Audio CD(CD DA) discs can be ripping.
- The USB button does not work while you're in the Ripping menu.
- CD ripping function may not supported for some MP3 players device.

Picture CD Playback

1. Select the desired folder.
2. Press the ▲/▼ buttons to select a Picture file in the clips menu and then press the **ENTER** button.

Note

- Press the STOP button to return to the clips menu.
- When playing a Kodak Picture CD, the unit displays the Photo directly, not the clips menu.

Rotation

- Press the **TOOLS** button to select Rotate, and then press the **ENTER** button.
- Each time the ◀/▶ buttons are pressed, the picture rotates 90 degrees clockwise.
- Each time the ▲ button is pressed, the picture will reverse to the upside down to show a mirror image.
- Each time the ▼ button is pressed, the picture will reverse to the right side to show a mirror image.

Zoom

- Press the **TOOLS** button to select Zoom, and then press the **ENTER** button.
- Each time **ENTER** button is pressed, the picture is enlarged. Zoom mode : X1-X2-X3-X4-X1.
- Press the ◀/▶/▲/▼ buttons to move the enlarged picture so you can view different portions.

Slide Show

- When you press the PLAY at JPEG file, it will go to full screen mode and automatically slide show.

CD-R JPEG Disc

- Only files with the “.jpg” and “.JPG” extensions can be played.
- If the disc is not closed, it will take longer to start playing and not all of the recorded files may be played.
- Only CD-R discs with JPEG files in ISO 9660 or Joliet format can be played.
- The name of the JPEG file may not be longer than 8 characters and should contain no blank spaces or special characters (. / = +).
- Only a consecutively written multi-session disc can be played. If there is a blank segment in the multi-session disc, the disc can be played only up to the blank segment.
- A maximum of 500 images can be stored on a single CD.
- Kodak Picture CDs are recommended.
- When playing a Kodak Picture CD, only the JPEG files in the pictures folder can be played.
- Kodak Picture CD: The JPEG files in the pictures folder can be played automatically.
- Konica Picture CD: If you want to see the Picture, select the JPEG files in the clips menu.
- Fuji Picture CD: If you want to see the Picture, select the JPEG files in the clips menu.
- QSS Picture CD: The unit may not play QSS Picture CD.
- If the number of files in 1 Disc is over 500, only 500 JPEG files can be played.
- If the number of folders in 1 Disc is over 500, only JPEG files in 500 folders can be played.

Karaoke functions (Only DVD-E360K)

Karaoke Functions

Operation Sequence

1. Connect the terminals Mixed Audio Out to TV or Amplifier.
2. Connect the microphone plug to Mic (microphone) and set Karaoke score to On. When MIC is connected and Karaoke score is On, the karaoke functions can be used.

Echo/Microphone Volume/Key Control (Tone control)

1. Play the karaoke disc containing the songs you want.
 - Press the **KARAOKE (▼)** button, and then press **▲/▼** to select **ECHO, VOL** or **KEY**.
2. Press the **◀/▶** buttons to change the desired item.

Karaoke Scoring (Score)

The scoring will appear as :

1. The microphone is connected and Karaoke score is On.
2. At the end of each chapter/title of karaoke disc.
 - If the DVD karaoke have any information on the scoring drive.
 - In case of VCD, the device can not differentiate between hard karaoke or movies, then the scoring will always appear.
3. Karaoke score will appear at the end of time for each chapter/title for about 6s.

Karaoke Sound Recording

1. Insert USB storage media into USB jack and then connected the microphone plug to Mic.
2. To star karaoke recording, choose one of VCD/DVD/SVCD file, then press **RECORD** button.
3. When recording, user can only press **STOP** button and **PAUSE** button to cancel the recording.
4. If user do cancelation, then file result will be saved.

Note

- If you hear feedback(squealing or howling) while using the karaoke feature, move the microphone away from the speakers or turn down the microphone volume or the speaker volume.
- When playing MP3, WMA and LPCM disc, the karaoke functions will not operate.
- When the MIC is connected, Digital Out does not work.
- The MIC sound outputs only from Analog Audio Out.
- If MIC is connected to the MIC jack on the front panel, 5.1CH audio will be changed in to 2 CH audio automatically, this condition can't be change unless the MIC is plugged out.

MY KARAOKE

My Karaoke is the feature that makes non karaoke VCD/DVD can be used like karaoke disc, by removing lead singer vocal sound.

Using the My Karaoke feature :

1. Connect the microphone.
2. Choose My Karaoke setting in Setting --> Audio --> My Karaoke and then select one of three enable mode :
 - Original Vocal : This setting will keep the original vocal sound.
 - Min. Reduction : this setting reduce the main vocals sound slightly.
 - Max. Reduction : This setting will reduce the main vocals sound greatly
3. Insert and play DVD or VCD media, this feature only for VCD/DVD non karaoke type.

Note

1. Feature will disabled when :
 - Removing the microphone, or
 - Changing “My Karaoke” settings to “Original Vocals” or
 - Playing Karaoke audio, or
 - Playing non supported file type (ex : *.avi; *.mp3; *.divx; etc)
2. No pop-up notification when feature disabled.

Changing setup menu

Using the Setup Menu

The Setup menu lets you customize your DVD player by allowing you to select various language preferences, set up a parental level, even adjust the player to the type of television screen you have.

1. With the unit in Stop mode, press the **MENU** button on the remote control. Press the ◀/▶ buttons to select **SETTINGS**, then press the **ENTER** button.
2. Press the ▲/▼ buttons to select a Setup Menu, then press the ▶ or **ENTER** to bring up the sub-menu.
3. Press the ▲/▼ buttons to select a sub-menu option, then press the ▶ or **ENTER**.
4. To make the setup screen disappear after setting up, press the **RETURN** button.

Setting Up the Display Options

Display options enable you to set various video functions of the player.

1. With the unit in Stop mode, press the **MENU** button. Press the ◀/▶ buttons to select **SETTINGS**, then press the **ENTER** button.
2. Press the ▲/▼ buttons to select **DISPLAY**, then press the ▶ or **ENTER** button.
3. Press the ▲/▼ buttons to select the desired item, then press the ▶ or **ENTER** button.

Note

- Consult your **TV User's Manual** to find out if your **TV** supports **Progressive Scan**. If **Progressive Scan** is supported, follow the **TV User's Manual** regarding **Progressive Scan** settings in the **TV's** menu system.
- If **Video Output** is set incorrectly, the screen may be blocked.
- When the resolution is changed during playback, it may take a few seconds for a normal image to appear.

Setting Up the Audio Options

Audio Options allows you to setup the audio device and sound status settings depending on the audio system in use.

1. With the unit in Stop mode, press the **MENU** button. Press the ◀/▶ buttons to select **SETTING**, then press the **ENTER** button.
2. Press the ▲/▼ buttons to select **AUDIO**, then press the ▶ or **ENTER** button.
3. Press the ▲/▼ buttons to select the desired item, then press the ▶ or **ENTER** button.

Note :

- When play a disc that has **MPEG Audio** and you have **Bitstream** selected in the **Audio Options** menu, the **Digital Audio** jack may not output audio
- There is no analogue audio output when you play a sound disc.
- Even when **PCM Down sampling** is Off
 - Some discs will only output down sampled audio through the digital outputs.

Manufactured under license from Dolby Laboratories. "Dolby" and the double-D symbol are trademarks of Dolby Laboratories.

Setting Up the System Options

1. With the unit in Stop mode, press the **MENU** button. Press the ◀/▶ buttons to select **SETTINGS**, then press the **ENTER** button.
2. Press the ▲/▼ buttons to select **SYSTEM**, then press the ▶ or **ENTER** button.
3. Press the ▲/▼ buttons to select the desired item, then press the ▶ or **ENTER** button.

Setting Up the Language Features

If you set the player menu, disc menu, audio and subtitle language in advance, they will come up automatically every time you watch a movie.

1. With the unit in Stop mode, press the **MENU** button. Press the ◀/▶ buttons to select **SETTINGS**, then press the **ENTER** button.
2. Press the ▲/▼ buttons to select **LANGUAGE**, then press the ▶ or **ENTER** button.
3. Press the ▲/▼ buttons to select the desired language, then press the ▶ or **ENTER** button.

Note

- The language is selected and the screen returns to Language Setup menu.
- To make the setup menu disappear, press the **MENU** button.
- If the selected language is not recorded on the disc, the original pre-recorded language is selected.
- Select "Original" if you want the default soundtrack language to be the original language the disc is recorded in.
- Select "Automatic" if you want the subtitle language to be the same as the language selected as the audio language.
- Some discs may not contain the language you select as your initial language; in that case the disc will use its original language setting.

Setting Up the Security Options

The Parental Control function works in conjunction with DVDs that have been assigned a rating, which helps you control the types of DVDs that your family watches. There are up to 8 rating levels on a disc.

Setting Up the Rating Level

1. With the unit in Stop mode, press the **MENU** button. Press the ◀/▶ buttons to select **SETTINGS**, and then press the **ENTER** button.
2. Press the ▲/▼ buttons to select **SECURITY**, and then press the ▶ or **ENTER** button.
3. The first time you access security, you must enter the default password: 0000. To enter the default password, highlight 0 on the screen and press the **ENTER** button 4 times. To change the default password.
4. Press the ▲/▼ buttons to select **PARENTAL**, and then press the ▶ or **ENTER** button.
5. Press the ▲/▼ buttons to select the rating level you want, and then press the **ENTER** button. The higher the rating level, the more mature the allowable content.
 - If you select the **Kid Safe** level, discs rated level 2 or higher will not play unless you enter the password.

Security Levels :

- ① **KID SAFE**
- ② **G** (General Audiences) : All Ages Admitted
- ③ **PG** (Parental Guidance suggested) : Some material may not be suitable for young children.
- ④ **PG 13** (PG-13 Parents strongly cautioned) : Some material may be inappropriate for children under 13.
- ⑤ **PGR** (Parental Guidance Recommended) : These are not necessarily unsuitable for children, but viewer discretion is advised, and parents and guardians are encouraged to supervise younger viewers.
- ⑥ **R** (Restricted) : Under 17 requires accompanying adult
- ⑦ **NC17** (NC-17) : No one 17 and under admitted.
- ⑧ **ADULT**

Note:

- If you have forgotten your password, see "Forgot Password" in the Troubleshooting Guide.

Changing the Password

To change the password, follow these steps:

1. On the Settings Menu, Select **Security**, and then press the **ENTER** button.
2. Enter the current 4 digit password. If you have never changed the password, enter the default password: 0000. To enter a number, use the ◀/▶/▲/▼ buttons to highlight a number, and then press the **ENTER** button.
3. Select **Change Password**, and then press the **ENTER** button.
4. Enter the new 4 digit password. Use the ◀/▶/▲/▼ buttons to select a number, and then press the **ENTER** button. Repeat 4 times.
5. Re-enter the new password in the same manner to confirm. The Security menu re-appears.

Setting Up the General Options

1. With the unit in Stop mode, press the **MENU** button. Press the ◀/▶ buttons to select **SETTINGS**, then press the **ENTER** button.
2. Press the ▲/▼ buttons to select **GENERAL**, then press the ▶ or **ENTER** button.
3. Press the ▲/▼ buttons to select the desired item, then press the ▶ or **ENTER** button.

Setting Up the Support Options

Support option enable you to check your DVD player information such as the model code, Software Version, The serial and version numbers can be found on the back side of your DVD-Player.

1. With the unit in Stop mode, press the **MENU** button. Press the ◀/▶ buttons to select **SETTINGS**, then press the **ENTER** button.
2. Press the ▲/▼ buttons to select **SUPPORT**, then press the ▶ or **ENTER** button.
3. Select **PRODUCT INFORMATION**, then press the ▶ or **ENTER** button.

Reference

Troubleshooting

Before requesting service (troubleshooting), please check the following.

Problem	Action
The screen is blocked.	<ul style="list-style-type: none">• Press the ▶ button (in front panel) for more than 5 seconds under no disc inside. All setting will revert to factory settings.
Forgot password.	<ul style="list-style-type: none">• Press the ▶ button (in front panel) for more than 5 seconds under no disc inside. All settings including the password will revert to the factory settings. Don't use this unless absolutely necessary.

Specifications

General	Power Requirements	AC110~240V, 50/60Hz
	Power Consumption	For the power supply and power consumption, refer to the label attached to the product
	Weight	1.10 Kg
	Dimensions	300mm(W) X 208mm(D) X 42mm(H)
	Operating Temperature Range	+5°C to +35°C
	Operating Humidity Range	10 % to 75 %
Video Output	Composite Video	1 channel : 1.0 Vp-p (75 Ω load)
	Scart Jack	R(Red) : 0.7 Vp-p (75 Ω load) G(Green) : 0.7 Vp-p (75 Ω load) B(Blue) : 0.7 Vp-p (75 Ω load) Composite Video : 1.0 Vp-p (75 Ω load) Luminance Signal : 1.0 Vp-p (75 Ω load) Color Signal : 0.3 Vp-p (75 Ω load)
Audio Output	Output terminal	2 CH
	Maximum Output Level	2Vrms
	Frequency Response	20 Hz to 20 kHz
	Digital Audio Out	Coaxial terminal (S/PDIF)

Memo



Correct Disposal of This Product (Waste Electrical & Electronic Equipment)

(Applicable in the European Union and other European countries with separate collection systems)

This marking on the product, accessories or literature indicates that the product and its electronic accessories (e.g. charger, headset, USB cable) should not be disposed of with other household waste at the end of their working life. To prevent possible harm to the environment or human health from uncontrolled waste disposal, please separate these items from other types of waste and recycle them responsibly to promote the sustainable reuse of material resources.

Household users should contact either the retailer where they purchased this product, or their local government office, for details of where and how they can take these items for environmentally safe recycling.

Business users should contact their supplier and check the terms and conditions of the purchase contract. This product and its electronic accessories should not be mixed with other commercial wastes for disposal.



Correct disposal of batteries in this product

(Applicable in the European Union and other European countries with separate battery return systems.)

This marking on the battery, manual or packaging indicates that the batteries in this product should not be disposed of with other household waste at the end of their working life. Where marked, the chemical symbols Hg, Cd or Pb indicate that the battery contains mercury, cadmium or lead above the reference levels in EC Directive 2006/66.

If batteries are not properly disposed of, these substances can cause harm to human health or the environment.

To protect natural resources and to promote material reuse, please separate batteries from other types of waste and recycle them through your local, free battery return system.



Contact SAMSUNG WORLD WIDE

If you have any questions or comments relating to Samsung products, please contact the SAMSUNG customer care center.

Area	Contact Centre ☎	Web Site
■ Asia Pacific		
AUSTRALIA	1300 362 603	www.samsung.com
NEW ZEALAND	0800 SAMSUNG (0800 726 786)	www.samsung.com
CHINA	400-810-5858	www.samsung.com
HONG KONG	(852) 3698 4698	www.samsung.com/hk www.samsung.com/hk_en/
INDIA	1800 1100 11 3030 8262 1800 3000 8282 1800 266 8262	www.samsung.com
INDONESIA	0800-112-8888 021-5699-7777	www.samsung.com
MALAYSIA	1800-88-9999	www.samsung.com
PHILIPPINES	1-800-10-SAMSUNG(726-7864) for PLDT 1-800-3-SAMSUNG(726-7864) for Digital 1-800-8-SAMSUNG(726-7864) for Globe 02-5805777	www.samsung.com
SINGAPORE	1800-SAMSUNG(726-7864)	www.samsung.com
THAILAND	1800-29-3232 02-689-3232	www.samsung.com
TAIWAN	0800-329-999 0265-026-066	www.samsung.com
VIETNAM	1 800 588 889	www.samsung.com
■ Middle East		
U.A.E	800-SAMSUNG (726-7864)	www.samsung.com
OMAN	800-SAMSUNG(726-7864)	www.samsung.com
KUWAIT	183-2255	www.samsung.com
BAHRAIN	8000-4726	www.samsung.com
Egypt	08000-726786	www.samsung.com
JORDAN	800-22273	www.samsung.com
IRAN	021-8255	www.samsung.com
Morocco	080 100 2255	www.samsung.com
Saudi Arabia	9200-21230	www.samsung.com
■ Africa		
NIGERIA	0800-726-7864	www.samsung.com
Ghana	0800-10077 0302-200077	www.samsung.com
Cote D' Ivoire	8000 0077	www.samsung.com
Senegal	800-00-0077	www.samsung.com
Cameroon	7095- 0077	www.samsung.com
KENYA	0800 724 000	www.samsung.com
UGANDA	0800 300 300	www.samsung.com
TANZANIA	0685 88 99 00	www.samsung.com
SOUTH AFRICA	0860-SAMSUNG(726-7864)	www.samsung.com

SAMSUNG

DVD-E360K
DVD-E360
DVD-E350

DVD Oynatıcı Kullanım kılavuzu

yapabileceğinizi hayal edin

Bu Samsung ürününü tercih ettiğiniz için teşekkür ederiz.
Hizmetlerimizin tamamından faydalanmak için lütfen
ürününüzü aşağıdaki adresten kayıt ettiriniz:

www.samsung.com/register



Önlemler

1. Kurulum

- Uygun çalışma gerilimini öğrenmek için, oynatıcının arkasında yer alan etikete bakınız.
- Oynatıcınızı, yeterli miktarda havalandırma deliği olan bir kabine yerleştiriniz (7-10cm). Hava dolaşımı ile ilgili parçaların üzerindeki havalandırma deliklerini kapatmayınız.
- Disk tepsisini elle itmeyiniz.
- Cihazları birbiri üzerine yışmayınız.
- Oynatıcıyı taşımadan önce hiçbir parçanın açık (çalışır durumda)
- Başka cihazları bu oynatıcıya bağlamadan önce, açık (çalışır durumda) olmadıklarından emin olunuz.
- Kullanımdan sonra disk çıkartıp oynatıcıyı kapatınız; oynatıcıyı uzun süreli kullanmayacaksınız, buna özellikle dikkat ediniz.
- Elektrik fişi cihaz bağlantısını kesmek içinullanılır, bu yüzden her zaman kullanıma müsait durumda bulunmalıdır."

2. Güvenliğiniz İçin

- Bu üründe lazer teknolojisi kullanılmaktadır. Kılavuzda belirtilenlerden başka kontrollerin, ayarların veya işlem performanslarının kullanılması, tehlikeli radyasyon yayılımına neden olabilir.
- Kapaqları açıp oynatıcıyı tamir etmeye çalışmayın. Teknik servis için uzman personele başvurun.

3. Dikkat

- Oynatıcınızın endüstriyel değil, ev kullanımına yönelik tasarlanmıştır. Bu ürünü yalnızca kişisel amaçlı kullanınız.
- Cihazı sıvı damlatılmamalı veya dökülmemelidir; ayrıca, vazo gibi sıvıyla dolu nesnelere cihaz yakınında bulundurulmamalıdır."
- Aydınlatma veya durgun elektrik gibi dış etkiler, bu oynatıcının normal çalışmasını etkiler. Bu durumda, POWER düşmesine basarak oynatıcıyı kapatıp açın veya fişini

çekip tekrar takın. Oynatıcı normal olarak çalışacaktır.

- Bu durumda, oynatıcı içindeki nem kuruyana ve oynatıcı çalışır duruma gelene dek oda sıcaklığında tutunuz.

4. Disk

- Diski, yüzeyine zarar verebilecek plak temizleme spreyleyi, benzen, inceltici veya başka uçucu çözücülerle temizlemeyiniz.
- Diskin sinyallerin okunduğu yüzeyine dokunmayınız. Kenarlarından veya, bir kenarı ve ortasındaki deliğinden tutunuz.
- Kiri nazikçe siliniz; disk ASLA, bezi ileri geri hareket ettirerek temizlemeyiniz.

5. Çevresel Bilgi

- Bu üründe kullanılan pil, çevreye zararlı kimyasalları içermez.
- Bu yüzden, pilleri bölgenizdeki yasalara uygun şekilde çöpe atınız.

Bu kullanma kılavuzuna sahip olan cihaz, bazı üçüncü şahısların bir takım mülk hakları altında lisanslanmıştır. Bu lisansın, lisanslı içerişin özel, ticari olmayan amaçla kullanması için son kullanıcıları sınırlar. Ticari kullanım hakkı yoktur. Söz konusu lisans, bu ürün dışındaki herhangi bir ürünü kapsamaz ve lisans, bu ürünle birlikte kullanılan veya satılan, ISO/OUR 11172-3 veya ISO/OUR 13818-3'e uyan lisanslanmamış herhangi bir ürün veya işlem için geçerli değildir. Lisans sadece; bu ürünün, ISO/OUR 11172-3 veya ISO/OUR 13818-3'e uyan ses dosyalarını kodlamak veya kodunu çözmek için kullanımını kapsar. ISO/OUR 11172-3 veya ISO/OUR 13818-3'e uymayan ürün özellikleri ve işlevler için bu lisans altında bir hak iddia edilemez.

DİKKAT: BU KILAVUZDA BELİRTİLENLERDEN BAŞKA KONTROLLERİN, AYARLARIN VEYA İŞLEMLERİN KULLANILMASI, TEHLİKELİ RADYASYON YAYILIMINA NEDEN OLABİLİR.

İçindekiler

Önlemler	2	Klasör Seçimi	7
Kurulum		MP3/WMA/CD Audio Çalma	7
Genel Özellikler	2	MPEG4 Oynatım	8
Tanımlama	3	USB Host özelliği ile Medya Dosyalarının Oynatılması (Sadece DVD-E360K, E360)	8
Uzaktan Kumanda Turu	4	CD Dönüştürme (Ripping) (Sadece DVD-E360K, E360)	9
Bağlantılar		Resim CD'sinin Oynatımı	9
Bir Başlantı Seçmek	4	Karaoke İşlevleri (Sadece DVD-E360K)	
Temel Fonksiyonlar		Karaoke İşlevleri	10
Bir Diskin Oynatılması	5	Ayar Menüsunü Değiştirmek	
Arama ve Atlama Fonksiyonlarının Kullanımı	5	Ayar Menüsunün Kullanımı	11
Ekran Fonksiyonunun Kullanımı	5	Ekran Seçeneklerinin Ayarlanması	11
Disk ve Başlık Menüsunün Kullanımı	5	Ses Seçeneklerinin Ayarlanması	11
Oynatımı Tekrarlama	6	Sistem Seçenekleri Kurulumu	11
Oynatımı Yavaşlatma	6	Dil Seçeneklerinin Ayarlanması	11
İleri Fonksiyonlar		Güvenlik Seçenekleri Kurulumu	12
Görüntü Oranının Ayarlanması (EZ View)	6	Genel Seçenekler Kurulumu	12
Ses İçin Dil Seçimi	6	Destek Seçenekleri Kurulumu	12
Altyazı İçin Dil Seçimi	6	Başvuru	
Kamera Açısının Değiştirilmesi	6	Arıza Giderme	13
İşaretleme Fonksiyonunun Kullanımı	7	Teknik Özellikler	13
Zoom Fonksiyonunun Kullanımı	7		
MP3/WMA/JPEG/MPEG4/CD Audio İçin Klip Menüsu	7		

Kurulum

Genel Özellikler

Muhteşem Ses

Dolby Laboratuvarları tarafından geliştirilmiş bir teknoloji olan Dolby Digital, kristal netliğinde bir ses sağlar.

Ekran

Hem normal hem de geniş ekran (16:9) görüntüleri izlenebilir.

Ağır Çekim

Önemli bir sahne, yavaşlatılarak seyredilebilir.

Ebeveyn Kontrolü (DVD)

Çocukların şiddet, erişkinlere özel vb. zararlı filmleri izlemesini engellemek için, kullanıcıların gerekli seviyeyi ayarlamalarını sağlar.

Çeşitli Ekran Menüsu İşlevleri

Filmleri izlerken, farklı dilleri (Ses/Altyazı) ve ekran açılarını seçebilirsiniz.

EZ VIEW (DVD)

Görüntünün TV'nizin ekran formatına (16:9 veya 4:3) uymasını için ayarlamayı yapabiliriz. **Dijital Fotoğraf Gösterimi (JPEG)** Dijital fotoğraflarınızı televizyondan izleyebilirsiniz.

Tekrar

REPEAT tuşuna basarak bir şarkı veya filmi tekrarlatabilirsiniz.

MP3/WMA

MP3/WMA dosyalarından oluşan diskleri çalabilirsiniz.

MPEG4

avi dosyasındaki MPEG4 formatlarını oynatabilirsiniz.

CD Dönüştürme (Ripping)

(Sadece DVD-E360K, E360)

Bu özellik, ses dosyalarını diskten USB aygıtına

MP3 formatında kopyalamanızı sağlar. (Sadece Ses CD'si (CDDA)).

Not

- Bu oynatıcıya uygun olmayan diskler:
 - DVD-ROM
 - DVD-RAM
 - CD-ROM
 - CDV
 - CDI
 - CVD
- Oynatabilme, kayıt koşullarına bağlı olabilir:
 - DVD-R, +R
 - CD-RW
 - DVD+RW, -RW (V modu)
- Disk tipi veya kayıt koşullarına bağlı olarak, ünite bazı CD-R, CD-RW ve DVD-R diskleri çalaamayabilir.

KOPYA KORUMA

Çoğu DVD disk, kopya korumalıdır. Bu nedenle DVD oynatıcınızı bir VCR'a değil; doğrudan televizyonunuza bağlamalısınız. VCR'a bağlarsanız, kopya korumalı DVD disklerden alınan görüntü bozuk olacaktır.

Bu öge, ABD patentleri ve ROVI Corporation'ın diğer fikrîsel mülkiyet hakları tarafından korunmakta olan kopyalama koruma teknolojisi içerir. Ters mühendislik veya parçalarına ayırmak yasaktır.

SINIF 1 LAZER ÜRÜNÜ

Bu Kompakt Disk oynatıcı SINIF 1 LAZER ürün olarak sınıflandırılır. Kumanda kullanımının, ayarların veya prosedürlerin yürütülmesinin burada belirtilen şekil dışında gerçekleştirilmesi, tehlikeli radyasyona maruz kalınmasıyla sonuçlanabilir.

DİKKAT:

AÇILDIĞINDA SINIF 3B GÖRÜNÜR VE GÖRÜNMEZ LAZER RADYASYONU. İŞİNA MARUZ KALMaktan Kaçınin (IEC 60825-1). BU ÜRÜN LAZER KULLANIR. KUMANDALARIN, AYARLARIN VEYA İŞLEMLERİN BURADA BELİRTİLENLERİN DIŞINDA UYGULANMASI TEHLİKELİ RADYASYONA MARUZ KALMAYLA SONUÇLANABİLİR. KAPAĞI AÇMAYIN VE KENDİNİZ TAMİR ETMEYİN. SERVİS İÇİN YETKİLİ SERVİS PERSONELİNE BAŞVURUN.

CLASS 1	LASER PRODUCT
KLASSE 1	LASER PRODUKT
LUOKAN 1	LASER LAITE
KLASS 1	LASER APPARAT
PRODUCTO	LASER CLASE 1

Disk İşaretleri

	Oynatma Bölge Numarası
	PAL Yayın Sistemi İngiltere, Almanya, Türkiye
	Dolby Digital Disk
	Stereo Disk
	Digital Audio Disk
	MP3 Disk

Bölge Numarası

DVD oynatıcı ve diskler bölgelere göre kodlanmıştır. Diski oynatmak için bu bölgesel kodlara uygun olması gerekmektedir. Eğer kodlar uygun değilse diskini oynatamazsınız. Bu oynatıcının bölge numarası oynatıcının arka panelinde yer almaktadır.

DivX Sertifikasyonu

DivX®, DivX Certified® ve ilgili **DIVX™** logolar, Rovi Corporation'ın ya da bağlı ortaklarının ticari markalarıdır ve lisans alınarak kullanılır. Bu ürün, DivX videoları oynatan resmi DivX Certified® bir cihazdır. Dosyalarınızı DivX videoya dönüştürme konusunda daha fazla bilgi ve yazılım araçları için www.divx.com adresini ziyaret edin. **DIVX İSTEK ÜZERİNE VİDEO HAKKINDA:** Bu DivX Certified® cihaz satın alınan DivX İstek Üzerine Video (VOD) içeriğini oynatmak üzere kaydedilmiştir. Kayıt kodunuzu almak için cihaz ayarı menünüzde DivX VOD bölümünü bulun. Kaydınızı nasıl tamamlayacağınızı ilgili daha fazla bilgi için vod.divx.com adresini ziyaret edin. **DIVX VİDEO HAKKINDA :** DivX®, Rovi

Corporation'ın alt kuruluşu olan DivX, LLC tarafından oluşturulan dijital bir video formatıdır. DivX Certified® cihazlar, premium içerik de dahil olmak üzere 'ye kadar DivX® videoları oynatabilir.

Aşağıdaki ABD patentlerinden bir veya daha fazlasına sahiptir: 7,295,673; 7,460,668; 7,515,710; 7,519,274

Tanımlama

Ön Panel Kontrolleri

DVD-E360K

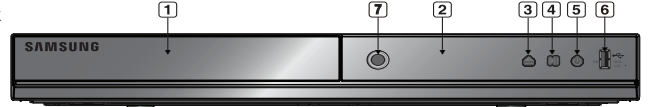

DVD-E360



DVD-E350



- 1. DİSK TEPSESİ**
Diski buraya yerleştirin.
- 2. EKTRAN**
Operasyon göstergeleri burada görüntülenir.
- 3. AÇMA/KAPAMA (▲)**
Disk tepsisini açmak/kapatmak için bu tuşa basın.
- 4. OYNATMA/DURAKLATMA (▶|■)**
Diski oynatmaya başlar ya da oynatımı duraklatır.
- 5. POWER ON/OFF (⏻)**
Açık/kapalı konuma getirdiğinizde, oynatıcı da açılır/kapanır.
- 6. USB HOST (Sadece DVD-E360K, E360)**
Dijital fotoğraf makinesi, MP3 çalar, memory stick, kart okuyucu veya diğer kaldırılabilir depolama cihazlarını bağlar.
- 7. MIC (Sadece DVD-E360K)**
Karaoke işlevleri için Mikrofon bağlayın.

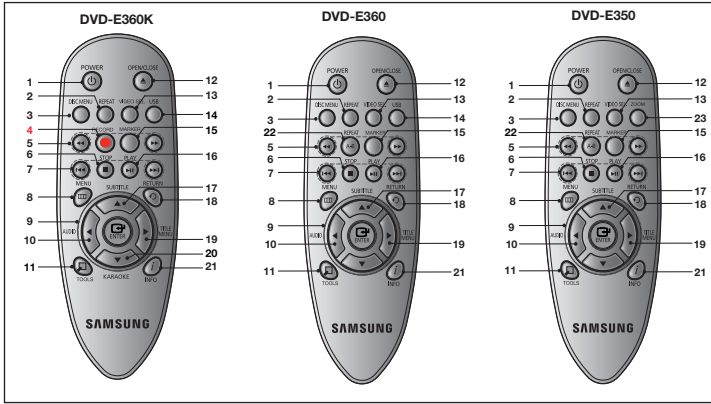

1. **DVD GÜÇ Dügmesi**
Gücü açar ya da kapatır.
2. **TEKRAR Tuşu**
Bir başlık, bölüm, parça ya da disk tekrar oynatmanıza izin verir.
3. **DISK MENÜ Tuşu**
Disk menüsünü ekrana getirir.
4. **RECORD Tuşu (Sadece DVD-E360K)**
Karaoke kaydı için kullanılır.
5. **ARAMA Tuşları (◀▶)**
Diskte ilerli ya da geri arama yapmanıza izin verir.
6. **DURDURMA Tuşu (■)**
7. **ATLAMA Tuşları (◀▶)**
Başlık, Bölüm ya da Parça atlamak için kullanabilirsiniz.
8. **MENÜ Dügmesi**
DVD oynatıcının menüsünü açar.
9. **GİRİŞ/▲/▼, ◀/▶ Dügmeleri**
Bu düğme geçiş anahtarı olarak çalışır.
10. **SES Tuşu (◀)**
Diskteki çeşitli ses fonksiyonlarına erişmek için bu tuşu kullanın.
11. **TOOLS Tuşu**
Geçerli disk modunu görüntüler. Kayıttan yürütme bilgisi başlığına görüntülemek

12. **AÇMA/KAPAMA Dügmesi (▲)**
Disk tepsinini açmak ya da kapamak için.
13. **VIDEO SEL. Tuşu**
Video çıkış formatını seçer.
14. **USB Tuşu (Sadece DVD-E360K, E360)**
DVD görüntüsünü büyütür.
15. **MARKER (Yer imi) Dügmesi**
16. **OYNATMA Tuşu (▶||)**
Disk oynatmayı Başlatır.
17. **ALTYAZI (▲) Tuşu**
18. **GERİ DÖNME Tuşu**
Bir önceki menüye geri döner.
19. **Başlık MENÜ Tuşu (▶)**
Başlık menüsünü ekrana getirir.
20. **KARAOKE Tuşu (▼) (Sadece DVD-E360K)**
Karaoke menüsüne erişmek için (anahtar kontrolü, mikrofon ses düzeyi, eko).
21. **BİLGİ Tuşu**
Ayrıca Ekran fonksiyonuna erişmenize imkan verir.
22. **A-B Tekrar Tuşu (Sadece DVD-E360, E350)**
A-B diski tekrar oynatmanıza izin verir.
23. **ZOOM Tuşu (Sadece DVD-E350)**

Bağlantılar

Bir Bağlantı Seçmek

Aşağıda DVD oynatıcısı bir TV ve başka cihazlara bağlamak için yaygın olarak kullanılan bağlantı örnekleri gösterilmektedir:

DVD Oynatıcısı Bağlamadan Önce

- Herhangi bir kablunun bağlanması veya sökülmesinden önce DVD oynatıcısı, TV ve diğer bileşenleri daima kapatın.
- Bağladığınız ilave cihazlar (örn., bir TV) ve onların belirli bileşenleriyle ilgili daha fazla bilgi için bu cihazların kullanım kılavuzuna bakınız.

A. TV Bağlantısı (Video)

1. A/V kablolarını kullanarak, DVD oynatıcının arkasındaki **VIDEO (sarı)/AUDIO (kırmızı ve beyaz) OUT** terminallerini ya, TV'nizin **VIDEO (sarı)/AUDIO (kırmızı ve beyaz) IN** terminallerine bağlayınız.
2. DVD oynatıcısı ve TV'yi çalıştırınız.
3. DVD oynatıcıdan gelen görüntü sinyali TV ekranında belirene dek, TV'nizin uzaktan kumandası üzerindeki giriş seçiciye basınız.

Not

- **Ses kablosu güç kablosuna çok yakınsa, parazit oluşabilir.**
- Bir amplifikatör bağlamak isterseniz, lütfen amplifikatör bağlantısı sayfasına bakınız.
- Terminallerin sayısı ve yerleşimi, TV'ye göre değişiklik gösterebilir. Lütfen TV'nizin kullanım kılavuzuna bakınız
- TV'de sadece bir adet ses giriş terminali varsa, onu DVD oynatıcınızın [AUDIO OUT] [sol] (beyaz) terminaline bağlayınız.
- DVD oynatıcı STOP modunda iken ya da oynatıcıda disk yokken VIDEO SEL. (VIDEO SEÇİM) tuşuna basarsanız, Video Çıkış modu takip eden düzende değişir : (SCART-RGB → SCART-CVBS)

B. Ses Sistemi Bağlantısı (2 Kanallı Amplifikatör, Dolby Digital, MPEG2)

1. Ses kablolarını kullanarak, DVD oynatıcının arkasındaki **AUDIO (kırmızı ve beyaz) OUT** terminallerini ya, amplifikatörün **AUDIO (kırmızı ve beyaz) IN** terminallerine bağlayınız. Koaksiyel kablo kullanımı durumunda, DVD oynatıcının arkasındaki **DIGITAL AUDIO OUT (COAXIAL)** terminalini, amplifikatörün **DIGITAL AUDIO IN (COAXIAL)** terminaline bağlayınız.
2. Görüntü sinyali kablolarını kullanarak, DVD oynatıcının arkasındaki **VIDEO OUT** terminallerini, televizyonunuzun **VIDEO IN** terminaline anlatıldığı şekilde bağlayınız.
3. DVD oynatıcı, TV ve amplifikatörü çalıştırınız.
4. DVD oynatıcıdan ses duymak amacıyla, harici girişi (external input) seçmek için amplifikatörün giriş seçimi tuşuna basınız. Amplifikatörün ses girişini ayarlamak için, amplifikatörünüzün kullanma kılavuzuna bakınız.

C. TV Balantısı (SKART)

1. SKART'ı kullanarak, DVD oynatıcının arkasındaki SKART (EXT) terminalini TV'nizin SKART (IN) terminaline balayın.

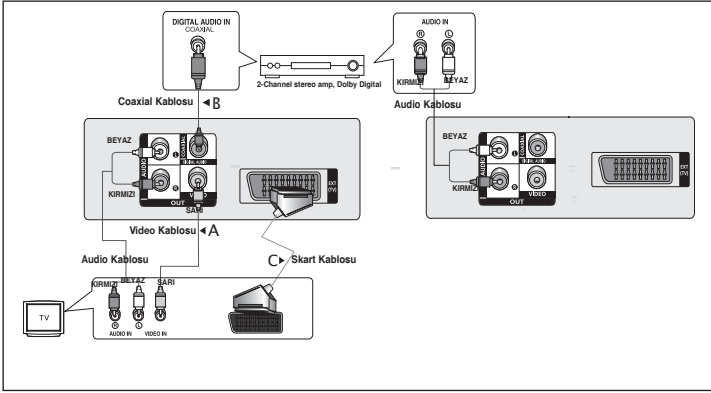

Temel fonksiyonlar

Bir Diskin Oynatılması

- TV'nizi açın ve televizyonun uzaktan kumandasındaki doğru görüntü girişine ayarlayın.
- Harici bir ses sistemi bağladıysanız, ses sisteminizi açın ve doğru ses girişine ayarlayın.

Oynatıcıyı fişe taktıktan sonra ilk defa DVD güç düğmesine bastığınızda, dil seçimi için ▲/▼ tuşuna basınız tuşuna ya da ENTER ekranını göreceksiniz. (Bu ekran yalnızca, oynatıcıyı ilk defa fişe taktığınız zaman ortaya çıkacaktır.) Başlatma ekranında dil seçimi yapılmazsa, DVD oynatıcıyı açıp kaptığınız her zaman için ayarlar değişebilir. Sonuçta, istediğiniz dili seçtiğinizden emin olunuz. Menü dilini seçtikten sonra dilerseniz, üniteye disk yokken ünitenin ön panelindeki ►|| tuşuna 5 saniyeden uzun bir süre basarak bu seçimi değiştirebilirsiniz. Bu işlemi yaptıktan sonra, tercih ettiğiniz dili yeniden ayarlayabileceğiniz **SELECT MENU LANGUAGE** penceresi ekranda tekrar belirecektir.

Arama ve Atlama Fonksiyonlarının Kullanımı

Oynatım sırasında, bir bölüm ya da parçada hızlı bir şekilde arama yapabilirsiniz ve bir sonraki seçime geçmek için atlama fonksiyonunu kullanabilirsiniz.

Bir Bölüm ya da Parçada Arama Yapmak

Oynatma işlemi sırasında uzaktan kumanda üzerindeki **SEARCH** (◀◀ veya ▶▶) tuşlarına 1 saniyeden fazla basın.

DVD	2X, 4X, 8X, 16X, 32X
CD	2X, 4X, 8X, 16X, 32X
VCD	4X, 8X

Not

- Bu fonksiyon için işaretlenmiş hız gerçek oynatım hızından farklı olabilir.
- Arama modu esnasında ses duyulmaz. (CD Haric).

Parçaları Atlamak

Oynatma sırasında **SKIP** (◀◀ veya ▶▶) tuşuna basın.

- Bir DVD oynatırken, **SKIP** (▶▶) tuşuna basarsanız bir sonraki bölüme geçiş yapılır. Eğer diğer yönde **SKIP** (◀◀) tuşuna basarsanız, bölümün başına gidilir. Bir kez daha basarsanız bir önceki bölümün başına gidilir.
- Menü kapalı konumunda bir VCD, **SKIP** (▶▶) tuşuna bastığınızda bir sonraki parçaya gidilir. Eğer diğer yönde **SKIP** (◀◀) tuşuna basarsanız, parçanın başına gidilir. Bir kez daha basarsanız bir önceki parçanın başına gidilir.
- Bir VCD oynatırken parça 5 dakikayı aşmış ise ▶▶ tuşuna basın, bu sizi 5 dakika ileri götürecektir. Eğer ◀◀ tuşuna basarsanız, 5 dakika geri gidersiniz.

Ekran Fonksiyonunun Kullanımı

Bir DVD/VCD/MPEG4 Oynatırken

1. Oynatma esnasında, uzaktan kumandadaki **TOOLS** tuşuna basın.
2. İsteddiğiniz maddeyi seçmek için ▲/▼ tuşuna basın.
3. İsteddiğiniz ayarı yapmak için ◀/▶ tuşlarına basın.
4. Ekran görüntüsünü yok etmek için tekrar **TOOLS** tuşuna basın.

Ekran fonksiyonu kullanılırken geçerli fonksiyonlar aşağıdaki tabloda listelenmiştir :

	Bir diskte birden fazla başlık olduğunda, istenen başlığı oynatmak için. Örneğin, bir DVD'de birden fazla film varsa, her bir film tanımlanacaktır.
	Çoğu DVD disk, bölümler hâlinde kaydedilir; bu sayede özel bir bölümü çabucak bulabilirsiniz.
	İstenen dakikadan filmi oynatma imkânı. Filmin başlayacağı zamanı girmeniz gerekir.Zaman arama işlevi, bazı disklerde çalışmayabilir.
	Film müziğinin dilini gösterir. Örnekteki film müziği, İngilizce 5.1 kanal çalınmaktadır. Bir DVD disk, en çok sekiz farklı film müziği içerebilir.
	Diskte bulunan altyazı dil seçeneklerini gösterir Altyazı dillerini seçebilir veya altyazıyı ekranda göstermeyebilirsiniz. Bir DVD diskte en çok 32 farklı alt yazı olabilir.
	EZ Görüntü işlevi DVD'deki en-boy oranını değiştirmek için kullanılır. Zoom işlevi DVD görüntüsünü büyütür.
	Zoom işlevini etkinleştirmek için ENTER tuşuna basın.
	İstenen Angle işlevine ulaşmak için Bazı DVD diskleri resimler için daha fazla Angle işlevi içerir.

Disk ve Başlık Menüünün Kullanımı

Bir DVD diskini oynatırken uzaktan kumanda üzerindeki **DISC MENU/TITLE MENU** tuşuna basın.

Not

- Diske bağlı olarak, Disk Menüsü/ Başlık Menüsü çalışmayabilir.
- Uzaktan kumandanın üzerindeki DISC MENU tuşuna basarak da Disk Menüünün kullanabilirsiniz.
- Başlık Menüsü sadece diskte en az iki başlık var ise görüntülenir.

Oynatımı Tekrarlama

Mevcut parçayı, bölümü, başlığı, seçilmiş bir bölgeyi (A-B) ya da diskin tamamını tekrarlayabilirsiniz.

Bir DVD/VCD Oynatırken

1. Uzaktan kumanda üzerindeki **REPEAT** tuşuna basın. Tekrarlama ekranı görünecektir.
2. Çalma modunu değiştirmek için **REPEAT** tuşuna ya da ▲/▼ tuşuna basın. DVD oynatımı bölüm ya da başlık olarak tekrarlar.
 - Off (Kapalı).
 - Title (Başlık) : oynayan başlığı tekrar eder.
 - Chapter (Bölüm) : oynayan bölümü tekrar eder.
 - Repeat A-B (Tekrar oynat).

A-B Tekrarlama Fonksiyonunun Kullanımı (Sadece DVD-E360K)

1. Oynatım esnasında uzaktan kumanda üzerindeki **REPEAT** tuşuna basın.
2. ▲/▼ tuğlarına basarak **REPEAT A-B** 'ı seçin, ardından tuşuna **ENTER** düğmesine basın
2. Tekrar oynatımın başlamasını istediğiniz noktada **ENTER** tuşuna basın (A).
3. Tekrar oynatımın durmasını istediğiniz noktada **ENTER** tuşuna basın (B).

A-B Tekrarlama Fonksiyonunun Kullanımı (Sadece DVD-E360, E350)

1. Oynatım esnasında uzaktan kumanda üzerindeki **REPEAT A-B** tuşuna basın.
 2. Tekrar oynatımın başlamasını istediğiniz noktada **REPEAT A-B** tuşuna basın (A).
 3. Tekrar oynatımın durmasını istediğiniz noktada **REPEAT A-B** tuşuna basın (B).
3. Normal oynatıma geri dönmek için, ekran Tekrar (Repeat) mesajını görüntüleyene kadar **REPEAT A-B** düğmesine basın: Kapalı (Off).

Not

- TEKRAR A-B (REPEAT A-B) düğmesi (A) noktasını belirledikten hemen sonra (B) noktasını belirlemenize imkan sağlar.
- Diske başlı olarak, Tekrarlama fonksiyonu çalışmayabilir.

Oynatımı Yavaşlatma

Bu özellik, spor, dans, çalınan müzik aletleri gibi içeriğe sahip sahneleri yavaş çekimde tekrar oynatmanıza izin verir. Böylece, bunları daha yakından izleyerek üzerinde çalışma yapabilirsiniz.

Bir DVD Oynatırken

1. Oynatım esnasında, **PLAY** (▶||) tuşuna basın.
2. **PAUSE** modunda iken normal oynatım hızının 1/2, 1/4, 1/8 ve 1/16 'si olarak seçim yapmak için **SEARCH** (◀▶▶) tuşuna basın ve basılı tutun. Normal çalmaya geçmek için **PLAY** düğmesine basın,

İleri fonksiyonlar

Görüntü Oranının Ayarlanması (EZ View)

Görüntü Oranını Kullanarak Oynatma (DVD)

1. Oynatım esnasında uzaktan kumanda üzerindeki **TOOLS** tuşuna basın.
2.  seçmek için ▲/▼ tuşlarına basın. ◀▶ düğmelerine her basışınızda ekran boyutu değişir. Ekran boyutları grafikleri ve boyutların değiştiği dizi listeleri için sonraki sütuna bakınız.
3. **EZ Görünümü**'nden (EZ View) çıkmak için **RETURN** düğmesine basın.

6

16:9 TV Kullanıyorsanız

- 16:9 formatındaki diskler için**
- WIDE SCREEN
 - SCREEN FIT
 - ZOOM FIT

4:3 formatındaki diskler için

- Normal Wide
- SCREEN FIT
- ZOOM FIT
- Vertical Fit

Not

Diskin tipine bağlı olarak, bu işlev farklı şekilde çalışabilir.

Ses İçin Dil Seçimi

AUDIO (SES) tuşu ile istediğiniz ses dilini hızlı ve kolay bir şekilde seçebilirsiniz.

AUDIO (◀) Tuşunun Kullanımı (DVD/VCD/MPEG4)

1. Oynatım esnasında, **AUDIO** (◀) tuşuna basın. ▲/▼ düğmesine basarak seslendirme dilini değiştirir.
 - Her bir dil kısaltmalarla ifade edilir.
2. **AUDIO** ikonunu için, **RETURN** tuşuna basın.

Not

- Bu fonksiyon diske kodlanmış ses dili seçeneklerine bağlıdır ve çalışmayabilir.
- Bir DVD disk maksimum 8 adet dil seçeneği içerir.

Altyazı İçin Dil Seçimi

SUBTITLE (ALTYAZI) tuşu ile istediğiniz altyazı dilini hızlı ve kolay bir şekilde seçebilirsiniz.

SUBTITLE (▲) Tuşunun Kullanımı (DVD/MPEG4)

1. Oynatım esnasında, **SUBTITLE** (▲) tuşuna basın.
2. Dili değiştirmek için **SUBTITLE** (▲) ya da ▲/▼ düğmesine basın. **SUBTITLE** (▲) ya da ▲/▼ düğmelerine her basışınızda dil değişir.
3. **SUBTITLE** ikonunu silmek için, **RETURN** tuşuna basın.

Not

- Altyazı dilleri kısaltmalarla gösterilmektedir.
- DVD'lere bağlı olarak, istediğiniz altyazıyı Disk Menü'de değiştirebilirsiniz. DISC MENU tuşuna basınız.
- Bu fonksiyon diske kodlanmış altyazı seçeneklerine bağlıdır ve çalışmayabilir.
- Bir DVD disk maksimum 32 adet altyazı dili seçeneği içerir.

Kamera Açısının Değiştirilmesi

DVD, belirli bir sahne için çoklu açı içeriyorsa, ANGLE (AÇI) fonksiyonunu kullanabilirsiniz.

ANGLE Tuşunun Kullanımı (DVD)

Eğer disk çoklu kamera açısı içeriyorsa, ekranda ANGLE görüntülenecektir.

1. Oynatım esnasında uzaktan kumanda üzerindeki **TOOLS** tuşuna basın.
2.  seçmek için ▲/▼ tuşlarına basın. İsteddiğiniz açıyı seçmek için ◀▶ düğmelerine veya uzaktan kumandadaki numara tuşlarına basın.

İşaretleme Fonksiyonunun Kullanımı

Bu özellik DVD ya da VCD'nin (Menu Off modunda) bölümlerini işaretlemenize izin verir. Böylece onları daha sonraki bir zamanda kolaylıkla bulabilirsiniz.

İşaretleme (Bookmark) Fonksiyonunun Kullanımı (DVD/VCD)

1. Oynatım esnasında uzaktan kumanda üzerindeki **MARKER** tuşuna basın.
2. İşaretleme istediğiniz sahneye eriştiğinizde, ◀/▶ veya ▲/▼ tuşlarına basın, ardından **MARKER** tuşuna basın. Bir seferde 12 sahne işaretlenebilir.

Not

- Diske bağlı olarak, İşaretleme (Bookmark) fonksiyonu çalışmayabilir.

İşaretlenmiş Bir Sahnenin Çağırılması

1. Oynatım esnasında uzaktan kumanda üzerindeki **MARKER** tuşuna basın.
2. İşaretlenmiş bir sahneyi seçmek için ◀/▶ veya ▲/▼ tuşuna basın.
3. **PLAY** tuşuna (▶) basarak işaretlenmiş sahneye geçiş yapın.

Bir İşaretin Silinmesi

1. Oynatım esnasında uzaktan kumanda üzerindeki **MARKER** tuşuna basın.
2. ◀/▶ veya ▲/▼ tuşlarına basarak silmek istediğiniz işaret numarasını seçin.
3. İşaret numarasını silmek için **ENTER** tuşuna basın.

Zoom Fonksiyonunun Kullanımı

Zoom Fonksiyonunun Kullanımı (DVD/VCD) (DVD-E350)

1. Play ya da Pause modunda iken, uzakta kumanda üzerindeki **ZOOM** tuşuna basın.

Zoom Fonksiyonunun Kullanımı (DVD/VCD) (DVD-E360K, E360)

1. Play ya da Pause modunda iken, uzakta kumanda üzerindeki **TOOLS** tuşuna basın.
2. ▲/▼ tuşlarına basarak [] seçin, **ENTER** düğmesine basarak X1,X2,X3,X4. sırasında zoom işlemi yapabilirsiniz.

MP3/WMA/JPEG/MPEG4/CD Audio İçin Klip Menüü

MP3/WMA/JPEG/MPEG4 diskleri aşağıda gösterildiği gibi klasörlerde organize edilmiş şarkılar ve/veya resimler içerir. Bilgisayarınızda farklı klasörlere dosya yerleştirme işlemiyle ayırın.

Bu klasörlere ve içlerinde bulunan dosyalara erişmek üzere aşağıdaki adımları takip edin:

1. Disk tepsisini açın. Tepsiyi bir disk yerleştirin.
2. Disk tepsisini kapatın. Tepsi kapanır ve Ana Klasör Menüü (Parent Folder Menu) ekranı görüntülenir (üst ekran görüntüsü.) Ana klasörler aynı tarz içeriğe sahip tüm Eşdüzey (Peer) klasörleri içerir: müzik, video, resim, vs.
3. İsteddiğiniz Ana (Parent) klasörü seçmek için ◀/▶ düğmelerine ve ardından **ENTER** düğmesine basın. Eşdüzey (Peer) klasörleri görüntüleyen bir ekran görüntülenir. Eşdüzey (Peer) klasörler, Ana (Parent) klasör içerisinde bulunan aynı tarz içeriğe (video, müzik, resim, vs.) sahip tüm klasörleri içerirler.



Klasör Seçimi

Klasörler sadece Stop modunda iken seçilebilir.

- Ana Klasörü Seçmek

Ana klasöre gitmek için **RETURN** tuşuna basın. ya da ▲/▼ tuşlarına basarak ". " seçin ve ana klasöre gitmek için **ENTER** tuşuna basın.

- Eş Klasörü Seçmek

İsteddiğiniz klasörü seçmek için ▲/▼ tuşlarına basın ardından **ENTER** tuşuna basın.

- Alt Klasörü Seçmek

İsteddiğiniz klasörü seçmek için ▲/▼ tuşlarına basın ardından **ENTER** tuşuna basın.

MP3/WMA/CD Audio Çalma

1. Disk tepsisini açın. Tepsiyi bir disk yerleştirin. Disk tepsisini kapatın.
2. ◀/▶ tuşlarına basarak Müzik Menüü'nü seçin, ardından **ENTER** düğmesine basın. ▲/▼ tuşlarına basarak bir barkı dosyası seçin, ardından sarkı dosyasını çalmaya başlamak için **ENTER** düğmesine basın.

Tekrar/Rastgele Çalma

Çalma modunu değiştirmek için **REPEAT** tuşuna basın. 4 mod vardır; **Off**, **Track**, **Folder** ve **Random**.

- Off (⇒): Normal çalma

- Track (□): Mevcut ğarkı dosyasını tekrar eder.

- Folder (■): Mevcut klasör içindeki aynı dosya uzantısına sahip ğarkı dosyalarını tekrar eder.

- Random (⇄): Aynı dosya uzantısına sahip ğarkı dosyaları rastgele bir düzende çalınır.

Normal çalma işlemine devam etmek için ekran Tekrar (Repeat) mesajını görüntüleyene kadar **REPEAT** düğmesine basın: Kapalı (Off).

CD-R MP3/WMA Dosyası

CD-R üzerine MP3 veya WMA dosyaları kaydettiğiniz zaman, lütfen aşağıda yazılanları dikkate alınız.

- **MP3 veya WMA dosyalarınız, ISO 9660 veya JOLIET formatlı olmalıdır.**

ISO 9660 formatı ve Joliet MP3 veya WMA dosyaları, Microsoft'un DOS ve Window'su ve Apple'in Mac' ile uyumludur. Bu, en çok kullanılan formattır.

- **MP3 veya WMA dosyalarınıza isim verirken, 8 karakteri aşmayın ve dosya uzantısı olarak ".mp3, .wma" yazın.**

Genel isim formatı : İsim.mp3. veya İsim.wma. İsmi yazdığınız zaman; 8 veya daha az karakter kullanın, i simde boşluklar bırakmayın ve (./\,=,+) içeren özel karakterler kullanmaktan kaçınınız.

- **MP3 dosyaları kaydederken, dekompresyon aktarım hızınız en az 128 Kbps olmalıdır.**

MP3 dosyaları söz konusu olduğunda ses kalitesi; seçtiğiniz kompresyon/dekompresyon oranına bağlıdır. Ses CD'si için, analog/dijital örnekleme yani MP3 formatına dönüştürme hızı gerekir. Bu hız en az 128 Kbps'dir ve 160 Kbps'ye dek çıkar. Ancak, 192 Kbps veya daha yüksek hızların seçilmesi, nadiren daha iyi bir ses kalitesi verir. Öte yandan, dekom presyon hızları 128 Kbps'nin altında olan dosyalar ise düzgün şekilde çalınmaz.

- **WMA dosyaları kaydettiğinizde, dekompresyon aktarım hızı en az 64Kbps olmalıdır.**

WMA dosyaları söz konusu olduğunda ses kalitesi; seçtiğiniz kompresyon/dekompresyon oranına bağlıdır. Ses CD'si için, analog/dijital örnekleme yani WMA formatına dönüştürme hızı gerekir. Bu hız en az 64Kbps'dir ve-192Kbps'ye dek çıkar. Ancak, dekompresyon hızları 192 Kbps'nin üzerinde veya 64 Kbps'nin altında olan dosyalar düzgün şekilde çalınmaz. La velocidad de muestreo que puede

admitirse para archivos WMA es >30 KHz.

- **Kopya korumalı MP3 dosyalarını kaydetmeye çalışmayın.**

"Güvence altına alınmış" bazı dosyalar, yasa dışı kopyalamayı önlemek için şifrelenmiş ve kod korumalı durumdadır. Bu dosyalar şunlardır: Windows Media™ (Microsoft'un kayıtlı markası) ve SDMI™ (SDMI'yi ait kayıtlı marka). Bu tip dosyaları kopyalayamazsınız.

- **Önemli:**

Yukarıdaki öneriler, DVD oynatıcının MP3 kayıtlarını çalacağını garanti veya ses kalitesinin güvencesi olarak düşünülmez. Bilinmelidir ki, CD-R üzerine MP3 dosyası kaydetmek için kullanılan bazı teknoloji ve yöntemler, bu dosyaların DVD oynatıcınızda en iyi şekilde çalınmasını engeller (bazı durumlarda azalmış ses kalitesi ve bazen de oynatıcının dosyaları okuyamaması gibi).

- Bu ünite, disk başına en çok 500 dosya ve klasör-çalabilir.

MPEG4 Oynatım

MPEG4 Oynatım Fonksiyonu

AVI dosyaları hem ses hem de görüntü verisini içerirler. Sadece ".avi" uzantısına sahip AVI formatındaki dosyalar oynatılabilir.

1. AVI dosyaları hem ses hem de görüntü verisini içerirler. Sadece ".avi" uzantısına sahip AVI formatındaki dosyalar oynatılabilir.
2. ◀/▶ tuğlarına basarak Video Menü'sü'nü seçin, ardından **ENTER** düğmesine basın. ▲/▼ tuğlarına basarak bir avi dosyası (DivX) seçin, ardından **ENTER**.

Oynatımı Tekrarlama ve Tekrarlama A-B

1. Oynatım modunu değiştirmek için **REPEAT** düğmesine basın, ardından **REPEAT** Veya ▲/▼ düğmesine
basın. 3 mod vardır: **Off** (Kapalı), **Title** (Başlık) ve **Folder** (Klasör)
- **Off** (Kapalı)
- **Title** (Başlık): Çalan başlığı tekrarlar.
- **Folder** (Klasör): Mevcut klasör içindeki aynı uzantıya sahip AVI dosyalarını tekrarlar.
- **Repeat A-B** (Tekrar oynat).

Tekrarlama A-B (Sadece DVD-E360K)

1. Oynatım esnasında uzaktan kumanda üzerindeki **REPEAT** tuşuna basın.
2. ▲/▼ tuğlarına basarak **REPEAT A-B** 'ı seçin, ardından tuşuna **ENTER** düğmesine basın
3. Tekrar oynatımın başlamasını istediğiniz noktada **ENTER** tuşuna basın (A).
4. Tekrar oynatımın durmasını istediğiniz noktada **ENTER** tuşuna basın (B).

Tekrarlama A-B (Sadece DVD-E360, E350)

1. Oynatım esnasında uzaktan kumanda üzerindeki **REPEAT A-B** tuşuna basın.
 2. Tekrar oynatımın başlamasını istediğiniz noktada **REPEAT A-B** tuşuna basın (A)
 3. Tekrar oynatımın durmasını istediğiniz noktada **REPEAT A-B** tuşuna basın (B).
- Normal oynatıma geri dönmek için, ekran Tekrar (Repeat) mesajını görüntüleyene kadar **REPEAT A-B** düğmesine basın: Kapalı (Off).

Not

- **TEKRAR A-B** (REPEAT A-B) düğmesi (A) noktasını belirledikten hemen sonra (B) noktasını belirle menize imkan sağlar.

MPEG4 Fonksiyonun Tanımı

Fonksiyon	Tanımı
Atlama (◀◀ veya ▶▶)	Oynatım esnasında, ◀◀ veya ▶▶ tuşuna basın, önceki veya sonraki parçaya geçilmesini sağlar.
Search (◀◀ veya ▶▶)	Oynatım esnasında, SEARCH (◀◀ veya ▶▶) tuşuna basın, daha hızlı arama için tekrar SEARCH tuşuna basın. Böylece AVI dosyasında daha hızlı arama yapabilirsiniz. (2X, 4X, 8X, 16X, 32X)
Yavaş Çekim Oynatım	Oynatım esnasında, PLAY (▶) tuşuna basın, tuşuna ya da SEARCH (▶▶) düğmesine basın AVI dosyasında daha düşük hızda arama yapmanızı sağlar. (1/2, 1/4, 1/8, 1/16)
ZOOM	Sırayla: X1/X2/X3/X4/Normal

- Bu fonksiyonlar MPEG4 dosyasına bağlı olarak çalışmayabilir.

CD-R AVI Dosyası

Bu cihaz AVI dosya formatında, aşağıda belirtilen video sıkıştırma formatlarını oynatabilir:

- DivX 3.11 içeriği
- DivX 4 içeriği ("MPEG4 Simple Profile" tabanlı)
- DivX 5 içeriği (MPEG4 basit profil artı çift yönlü kareler gibi ilave özellikler. Opel ve GMC de desteklenir.)

DVD-RW & DVD+R

- DivX dosyasını destekleyen format:
- Basit DivX formatı DivX3.11 / 4.12/ 5.x
 - DivX Pro
 - Dosya formatı : *.avi, *.div, *.divx.

Bu cihaz aşağıdaki maksimum değerlere kadar tüm çözünürlükleri destekler.

DivX5
720 x 480 @30fps
720 x 576 @25fps
: Maksimum veri yolu hızı: 4Mbps

DivX dosyasının oynatılması sırasında görülebilen-
ecek olası uyarı mesajları şöyledir :

1. Yetki Yok
- Yanlış kayıt kodu oluşturulmuş dosya.
2. Desteklenmeyen Codec
- Belirli Codec Tipleri, (örn. MP4, AFS ve diğer özel codec'ler) sahibi olan dosyalar bu oynatıcı tarafından desteklenmez.
3. Desteklenmeyen Çözünürlük
- oynatıcı özelliklerinin üzerindeki çözünürlüklere sahip dosyalar desteklenmez.

Not

- DVD-E360K, E360, E350 modeli tarafından desteklenen çözünürlük: maksimum 720 x 480 @30 kare/ 720 x 576 @25 kare. (kare: frame (çerçeve))
- Bu cihaz "ISO9660 format"ına göre MPEG 4'de yazılmış olan CD-R/RW'leri destekler.

USB Host özelliği ile Medya Dosyalarının Oynatılması (Sadece DVD-E360K, E360)

Depolama cihazını DVD çalarını USB bağlantı noktasına bağlayarak MP3 çalar, USB belleği veya dijital fotoğraf makinesine kaydedilen resimler, videolar ve melodiler gibi medya dosyalarının yüksek ses kalitesiyle keyfini çıkarabilirsiniz.

USB HOST özelliğinin kullanılması

1. USB cihazını birimin önündeki USB bağlantı noktasına takın.
2. USB Menü'sü (USB Menu) ekranı görüntülenir. ◀/▶ tuğlarına basarak Menü'sü'nü seçin, ardından **ENTER** düğmesine basın.

3. USB içinde bir dosya seçmek için ▲/▼ düğmelerine basın. Dosyayı açmak için ENTER düğmesine basın.

DVD ve USB arasında geçiş yapmak

Oynatıcıda bir disk varsa ve dosyaları bir USB cihazında görüntülüyor veya dinliyorsanız ya da ekranda USB Menüsu varsa, uzaktan kumanda üzerindeki USB düğmesine basarak USB cihazından diske geçiş yapabilirsiniz.

Ayrıca, uzaktan kumanda üzerindeki USB düğmesine basarak diskten USB cihazına geçiş de yapabilirsiniz. Ekranda "USB loading..." (USB yükleniyor...) mesajı görüntülenir ve ardından USB Menüsu belirir.

Not

- Dosya boyutuna ve klip süresine bağlı olarak yükleme USB'de yükleme CD veya DVD kullanılmaktan daha uzun sürer.

Güvenli USB Çıkarma.

1. Disk moduna ya da ana ekrana dönmek üzere USB düğmesine basın.
2. STOP (■) (Durdur) düğmesine basın.
3. USB Kablosunu Çıkarın.

İleri/Geri Atlama

Oynatma sırasında (◀▶) düğmesine basın.

- Birden fazla dosya varsa, ▶▶ düğmeye bastığınızda bir sonraki dosya seçilir.
- Birden fazla dosya varsa, ◀◀ düğmesine bastığınızda bir önceki dosya seçilir.

Hızlı oynatma

Diski daha yüksek bir hızda oynatmak için oynatma sırasında (◀▶▶) düğmesine basın.

- Düğmelere her bastığınızda, oynatma hızı aşağıdaki şekilde artacaktır: 2X → 4X → 8X → 16X → 32X.

Uyumlu Cihazlar

1. USB Yiğın Bellek v1.0'i destekleyen USB cihazları.(Ek sürücü yüklemesi olmadan Windows'ta (2000 veya üzeri) kaldırılabilir disk olarak çalışan USB cihazları.)
2. MP3 Çalar: HDD ve flash tipi MP3 çalar.
3. Dijital fotoğraf makinesi: USB Yiğın Bellek v1.0'i destekleyen cihazlar.
 - Ek sürücü yüklemesi olmadan Windows'ta (2000 veya üzeri) kaldırılabilir disk olarak çalışan cihazlar.
4. USB Flash Sürücü: USB2.0 veya USB1.1'i destekleyen cihazlar.
 - USB1.1 cihazı bağladığınızda farklı bir oynatma kalitesiyle karşılaşabilirsiniz.
5. USB kartı Okuyucu: Tek yuvalı USB kartı okuyucu ve Çok yuvalı USB kartı okuyucu
 - Üreticiye bağlıdır. USB kartı okuyucu desteklenmiyor olabilir.
 - Çoklu kart okuyucuya birden çok bellek cihazı yüklerseniz sorunlarla karşılaşabilirsiniz.
6. USB uzatma kablosu kullanırsanız, USB cihazı tanınmayabilir.

Not

- CBI (Control/Bulk/Interrupt) desteklenmemektedir.
- PTP protokolü kullanan veya bilgisayara bağlandığında ek program kurulumu gerektiren Dijital Kameralar desteklenmemektedir.
- NTFS dosya sistemi kullanan cihazlar desteklenmemektedir. (Yalnızca FAT 16/32 (Dosya Ayırma Tablosu 16/32) dosya sistemi desteklenmektedir.)
- Bazı MP3 çalarlar bu ürüne bağlandığında kendi dosya sistemlerinin sektör boyutuna bağlı olarak çalışmayabilir.
- USB HOST (USB SUNUCUSU) fonksiyonu, ortam dosyalarını üreticisine özgü programla aktaran

bir ürünün bağlı olması durumunda desteklenmez.

- Janus'un etkin olduğu MTP (Ortam Transfer Protokolü) aygıtlarıyla çalışmaz.
- Bu ürünün USB sunucusu fonksiyonu tüm USB aygıtlarını desteklememektedir.
- USB host'u USB sabit disk sürücülerini (HDD) desteklemez.

CD Dönüştürme (Ripping) (Sadece DVD-E360K, E360)

Bu özellik, ses dosyalarını diskten USB aygıtına MP3 formatında kopyalamanızı sağlar.

Disk tepsisini açın. Disk tepsisine bir Ses CD'si (CD-DA) yerleştirin ve tepsiyi kapatın. USB aygıtını oynatıcının önündeki USB sunucusuna takın. USB düğmesine basın.

1. Cihaz durma modundayken Dönüştürme ekranını görüntülemek için **TOOLS** tuşuna basın..
2. ▲/▼ tuğlarına basarak istediğiniz maddeyi seçin, ardından **ENTER (GİRİŞ)** düğmesine basarak kopyalanacak tüm dosyaları işaretleyin.
 - Kopyalanacak tüm dosyaların seçimini kaldırmak için **ENTER (GİRİŞ)** düğmesine bir kez daha basın
3. Dönüştürme menüsünde **BAŞLAMA** seçeneğini seçmek için ◀ veya ▼ TAG tuğlarına basın. Kopyalama (Ripping) menüsü aşağıdaki düğmeleri içerir:
 - Modu (Hızlı/Normal)
 - Bitrate **ENTER (GİRİŞ)** tuşuna basarak değiştirebilirsiniz; 128kbps →192kbps →128kbps...
 - Device selection (Aygıt), cihazlar arasında geçiş yapmak için **ENTER (GİRİŞ)** düğmesine basın (maks. 4)
 - Select – Unselect (Seç – Seçimi Kaldır); Tümünü Seç veya Hiçbirini Seçme arasında geçiş yapmak için **ENTER (GİRİŞ)** düğmesine basın.
 - Start ripping (Dönüştürmeyi başlat); dönüştürme işlemini başlatmak için **ENTER (GİRİŞ)** düğmesine basın.

Not

- Yürütülmekte olan kopyalama işlemini iptal etmek üzere, GİRİŞ (ENTER) düğmesine basın.
- CDDA ekranına geri dönmek için tekrar **TOOLS** düğmesine basın.
- CD dönüştürme devam ederken cihaz otomatik olarak çalma modundadır.
- Normal hızın 2.6 kat olması nedeniyle.
- Sadece Ses CD'si (CD-DA) diskleri dönüştürülebilir.
- USB düğmesi, Kopyalama (Ripping) menüsünde bulunduğunuz sürede çalışmaz.
- CD içeriğini kopyalama bazı MP3 çalarlar için desteklenmeyebilir.

Resim CD'sinin Oynatımı

1. İsteddiğiniz klasörü seçin.
2. ▲/▼ tuğlarına basarak klipler menüsü içinde bir resim dosyası seçin ve ardından **ENTER** düğmesine basın.

Not

- Klipler menüsüne dönmek için STOP tuşuna basın.
- Bir Kodak Picture CD oynatırken, ünite fotoğrafları doğrudan görüntüler, klip menü yoktur.

Döndürme

- **TOOLS** tuğlarına basarak Rotate (Döndür)'ü seçin, ardından **ENTER** düğmesine basın
- Düğmeye ◀▶ her basıldığında resim saat yönünde 90 derece döner
- ▲ TAG tuşuna her basıldığında, görüntü ayna görünümü verecek şekilde ters çevrilir.
- ▼ TAG tuşuna her basıldığında, görüntü ayna görünümü verecek şekilde sağ tarafa çevrilir.

Zoom

- **TOOLS** tuğlarına basarak Zoom'ı seçin, ardından **ENTER** düğmesine basın
- **ENTER** düğmesine her basıldığında resim büyür. Zoom modu : X1-X2-X3-X4-X1.
- Farklı kısımları görebilmek için büyütülmüş resmi hareket ettirmek üzere ◀/▶ ▲/▼ düğmelerine basın.

Slayt Gösterim

- Jpeg dosyası nda PLAY düğmesine basıldığında, tam ekran moduna gider ve slayt gösterisi otomatik olarak başlar.

Not

- Dosya büyüklüğüne bağlı olarak, her bir resim arasındaki süre ayarlanan aralık süresinden farklı olabilir.
- Eğer herhangi bir tuşa basılmazsa, slayt gös terisi yaklaşık 10 saniye içinde başlayacaktır.

CD-R JPEG Diskler

- Sadece ".jpg" ve ".JPG" uzantılı dosyalar oynatılabilir.
- Disk sonlandırılmamışsa, çalmaya başlamak daha fazla vakit alacaktır; kaydedilen dosyaların tümü çalınamayabilir.
- Yalnızca ISO 9660 ya da Joliet formatındaki JPEG dosyalı CD-R diskler oynatılabilir.
- JPEG dosyasının adı 8 karakterden uzun olmamalıdır ve boşluk veya özel karakterler içermemelidir (. / = +).
- Yalnızca, ardiğık yazılmıř çok-oturulmu bir disk çalınabilir. Çok oturumlu bir diskte boş bir bölüm varsa, disk sadece boş bölüme dek çalınabilir.
- Tek bir CD üzerine en fazla 500 resim kaydedilebilir.
- Kodak Picture CD'ler tavsiye edilir.
- Bir Kodak Picture CD'si oynatıldığında, sadece resim klasöründeki JPEG dosyalar gösterilebilir.
- Kodak Picture CD: Resim klasöründeki JPEG dosyalar otomatik olarak gösterilmeye başlayabilir.
- Konica Picture CD: Resim dosyası görmek için, klipler mönüsünde JPEG dosyalarını seçiniz.
- Fuji Picture CD: Resim dosyası görmek için, klipler mönüsünde JPEG dosyalarını seçiniz.
- QSS Picture CD: Ünite, QSS Picture CD oynatamayabilir.
- Bir diskteki dosyaların sayısı 500'in üzerindeyse, yalnızca 500 JPEG dosyası gösterilebilir.
- Bir diskteki klasörlerin sayısı 500'ün üzerindeyse, yalnızca 500 klasördeki JPEG dosyaları gösterilebilir.

Karaoke İşlevleri (Sadece DVD-E360K)

Karaoke İşlevleri

İşlem Sırası

1. Terminalleri Karışık Ses Çıkışından TV veya amplifikatöre bağlayın.
2. Mikrofon fişini Mic (mikrofon) yuvasına takın ve Karaoke skorunu Açık olarak ayarlayın. Mikrofon bağlandığında ve Karaoke skoru açık olduğunda, karaoke fonksiyonu kullanılabilir.

ECHO/Mikrofon Ses Düzeyi/Tuğ Kontrolü (Ton kontrolü)

1. İstediyiniz şarkıyı içeren karaoke diskini oynatın.
 - **KARAOKE** (▼), ardından ▲/▼ tuşuna tuğlarına basarak **ECHO, VOL (Ses)** Veya **KEY** (Anahtar).
2. ◀/▶ tuğlarına basarak istediğiniz maddeyi seçin.

Karaoke Skoru (Skor)

Skor şöyle görünecektir :

1. Mikrofon bağı ve Karaoke skoru Açık.
2. Her bir bölümün sonunda/karaoke diskinin başlığı.
 - DVD karaoke skor sürücüsü hakkında herhangi bir bilgiye sahip olursa.
 - VCD olmasında, cihaz karaoke veya film arasındaki farkı anlayamaz bu nedenle skor hep görünür.
3. Karaoke skoru her bir bölümün/başlığın yaklaşık 6 s görünür.

Karaoke Ses Kaydı

1. USB depolama medyasını USB yakına takın ve ardından mikrofonun fişini Mikrofon yakına bağlayın.
2. Karaoke kaydını baslatmak için, VCD/DVD/SVCD dosyalarından birini seçin, ardından RECORD düğmesine basın.
3. Kaydederken, kullanıcı kaydı iptal etmek için sadece STOP düğmesine veya PAUSE düğmesine basabilir.
4. Kullanıcı iptal ederse sonuçtaki dosya kaydedilir.

Not

- Karaoke özelliğini kullanırken bir geri besleme (tiz veya bas) duyarsanız, mikrofonu hoparlörlerden uzaklaştırın veya mikrofonun ya da hoparlörün sesini azaltın.
- MP3, WMA ve LPCM disk çalarken karaoke işlevleri çalışmaz.
- MIC bağlıyken, Dijital Çıkış çalışmaz.
- MIC ses çıkışları sadece Analog Ses Çıkışından alınır.
- MIC ön paneldeki MIC yakına bağlanmışsa, 5.1CH ses çıkışı otomatik olarak 2 CH ses çıkışı olacak ve MIC çıkarılmadıkça bu durum değişmeyecektir.

MY KARAOKE

My Karaoke, ana vokal sesini kaldırarak, karaoke için olmayan VCD/DVD'lerin karaoke diski olarak kullanılabilmesini sağlayan bir özelliktir.

My Karaoke özelliğinin kullanılması:

1. Mikrofonu bağlayın.
2. Settings (Ayarlar) --> Audio (Ses) --> My Karaoke ögesinden My Karaoke ayarını ve ardından mevcut üç moddan birini seçin:

- Original Vocal (Orijinal Vokal): Bu ayar, orijinal vokal sesini tutar.
- Min. Reduction (Min. Azaltma): Bu ayar, ana vokal sesini bir parça azaltır.
- Maks. Reduction (Maks. Azaltma): Bu ayar, ana vokal sesini büyük oranda azaltır.

3. DVD veya VCD ortamı takıp oynatın, bu özellik yalnızca karaoke tipi olmayan VCD/DVD'ler içindir.

Not

1. Şu durumlarda özellik kullanılmaz:
 - Mikrofon çıkarıldığında
 - "My Karaoke" ayarı "Original Vocals" (Orijinal Vokaller) olarak değiştirildiğinde
 - Karaoke sesi oynatıldığında
 - Desteklenmeyen bir dosya türü (örn.: *.avi, *.mp3, *.divx vb.) oynatıldığında
2. Özellik devre dışı bırakıldığında açılır bildirim görüntülenmez.

Ayar menüsünü değiştirmek

Ayar Menüsünün Kullanımı

Ayar Menüsü, çeşitli diller seçerek, ebeveyn seviyesi ayarlayarak ve hatta oynatıcınızı evinizdeki televizyonun ekran tipine (formatına) göre ayarlayarak, DVD oynatıcıyı kişiselleştirmenize olanak tanır.

1. Ünite Stop modunda iken uzaktan kumandanızdaki **MENU** tuşuna basın. ◀▶ tuğlarına basarak **AYARLAR**'ı seçin, ardından **ENTER** düğmesine basın.
2. ▲/▼ tuğlarına basarak Setup'ı seçin, ardından ▶ tuşuna ya da **ENTER** düğmesine basın.
3. ▲/▼ tuğlarına basarak farklı özelliklere erişebilirsiniz ▶ tuşuna ya da **ENTER** düğmesine basarak alt özelliklere erişebilirsiniz.
4. Ayarlama işleminden sonra Ayar ekranını yok etmek için tekrar **RETURN** tuşuna basın.

Ekran Seçeneklerinin Ayarlanması

Ekran seçenekleri oynatıcınızın çeşitli video fonksiyonlarını ayarlamanıza olanak tanır.

1. Ünite Stop modunda iken uzaktan kumandanızdaki **MENU** tuşuna basın. ◀▶ tuğlarına basarak **AYARLAR**'ı seçin, ardından **ENTER** düğmesine basın.
2. ▲/▼ tuğlarına basarak **EKRAN**'ı seçin, ardından ▶ tuşuna ya da **ENTER** düğmesine basın.
3. ▲/▼ tuğlarına basarak istediğiniz maddeyi seçin, ardından ▶ tuşuna ya da **ENTER** düğmesine basın.

Not

- TV'nizin progresif taramayı destekleyip desteklemediğini öğrenmek için TV'nizin Kullanma Kılavuzuna bakınız. Progresif tarama destekleniyorsa; TV Kullanım Kılavuzu içinde, TV'nizin menü sistemindeki progresif tarama ayarları kısmına bakınız.
- Eğer Video çıkışı yanlış ayarlandıysa, ekran bloke olabilir.
- Oynatım sırasında çözünürlük değiştirilirse normal görüntünün ekrana gelmesi birkaç saniye sürebilir.

Ses Seçeneklerinin Ayarlanması

Ses seçenekleri, kullanmakta olduğunuz ses sistemine bağlı olarak ses aygıtlarını ayarlamanıza veses durumuyla ilgili ayarlamalar yapmanıza olanak tanır

1. Ünite Stop modunda iken uzaktan kumandanızdaki **MENU** tuşuna basın. ◀▶ tuğlarına basarak **AYARLAR**'ı seçin, ardından **ENTER** düğmesine basın.
2. ▲/▼ tuğlarına basarak **SES**'i seçin, ardından ▶ tuşuna ya da **ENTER** düğmesine basın.
3. ▲/▼ tuğlarına basarak istediğiniz maddeyi seçin, ardından ▶ tuşuna ya da **ENTER** düğmesine basın.

Not

- Bit akışı seçiminde MPEG Ses içeren bir disk çalarken, AV Alıcısına bağlı olarak koaksiyel kablodan ses çıkışı alınmayabilir.
- ses diski çaldığınızda analog ses çıkışı yoktur.
- PCM Ağağı Örnekleme "Off" durumunda olsa bile,
 - Bazı diskler, dijital çıkıglardan yalnızca indirgenmiş ses çıkığı vereceklerdir.

Dolby Laboratuvarları'ndan alınan lisans altında üretilmiştir. "Dolby" ve çift D simgesi, Dolby Laboratuvarları'nın ticari markasıdır.

Sistem Seçenekleri Kurulumu

1. Ünite Stop modunda iken uzaktan kumandanızdaki **MENU** tuşuna basın. ◀▶ tuğlarına basarak **AYARLAR**'ı seçin, ardından **ENTER** düğmesine basın.
2. ▲/▼ tuğlarına basarak **SİSTEM**'i seçin, ardından ▶ tuşuna ya da **ENTER** düğmesine basın.
3. ▲/▼ tuğlarına basarak istediğiniz maddeyi seçin, ardından ▶ tuşuna ya da **ENTER** düğmesine basın.

Dil Seçeneklerinin Ayarlanması

Oynatıcı menüsü, disk menüsü, ses ve alt yazı dilini sonraki kullanımlar için ayarladıysanız, her film izleyişinizde bunlar otomatik olarak gelecektir..

1. Ünite Stop modunda iken uzaktan kumandanızdaki **MENU** tuşuna basın. ◀▶ tuğlarına basarak **AYARLAR**'ı seçin, ardından **ENTER** düğmesine basın.
2. ▲/▼ tuğlarına basarak **DİL**'i seçin, ardından ▶ tuşuna ya da **ENTER** düğmesine basın.
3. ▲/▼ tuğlarına basarak-istediğiniz dili seçin, ardından ▶ tuşuna ya da **ENTER** düğmesine basın.

Not

- Dil seçilecek ve ekran Dil Ayar Menüsüne geri dönecektir.
- Ayar menüsünü ekrandan kaldırmak için, MENU tuşuna basın.
- Seçtiğiniz dil diskte kayıtlı değilse, orijinal, önceden kaydedilmiş dil seçilecektir.
- Ses dilinin diskin kaydedildiği orijinal dilde olmasını istiyorsanız "Original" seçeneğini seçin
- Ses dili olarak seçilen dille aynı alt yazı dilini istiyorsanız "Automatic" seçeneğini seçin.
- Bazı diskler sizin ilk olarak seçtiğiniz dili içermiyor olabilir; Bu durumda disk kendi orijinal dil ayarlarını ilkul lanacaktır.

Güvenlik Seçenekleri Kurulumu

Ebeveyn Kontrol fonksiyonu sınıflandırılmış DVD'lerle bütünlük bir çalışma yürütür. Bu sayede ailenizin izleyebileceği DVD'leri kontrol edebilirsiniz. Bir diskte 8 sınıflandırma seviyesi vardır.

Sınıflandırma Seviyesinin Ayarlanması

1. Ünite Stop modunda iken uzaktan kumandanızdaki **MENU** tuşuna basın. ◀▶ tuğlarına basarak **AYARLAR**'ı seçin, ardından **ENTER** düğmesine basın.
2. ▲/▼ tuğlarına basarak **GÜVENLİK** 'ı seçin, ardından ▶ tuşuna ya da **ENTER** düğmesine basın. Parolanızı girin.
3. Güvenliğe ilk kez eriştiğinizde varsayılan şifreyi girmeniz gerekir. 0000. Varsayılan şifreyi girmek için ekrandaki 0 ögesini vurgulayın ve **ENTER** (Giriş) düğmesine 4 kez basın. Varsayılan şifreyi değiştirmek için bkz. Şifreyi Değiştir.
4. ▲/▼ tuğlarına basarak **EBEVEYN** 'ı seçin, ardından ▶ tuşuna ya da **ENTER** düğmesine basın.
5. ▲/▼ tuğlarına basarak istediğiniz sınıflandırma seviyesi ni seçin ve ardından **ENTER** düğmesine basın. örneğin) **Kids Safe (Çocuk)** konumuna ayarlayın. Derecelendirme seviyesi ne kadar yüksek olursa, izin verilebilir içerik de o kadar yetişkinlere yönelik olur.
- **Kids Safe (Çocuk)** seviyesini seçtiğinizde, şifreyi girmediğiniz sürece seviye 2 ve daha üzeri ile derecelendirilen diskler oynatılmaz.

Güvenlik Seviyeleri:

- ① (ÇOCUK) KID SAFE
- ② G (Genel İzleyiciler): Her Yaş İçin Uygundur
- ③ PG (Ebeveyn rehberliği önerilir): Bazı materyaller çocuklar için uygun olmayabilir.
- ④ PG 13 (Ebeveynler için ciddi uyarı): Bazı materyaller 13 yaş altı çocuklar için uygunsuz olabilir.
- ⑤ PGR (Ebeveyn Rehberliği Önerilir): Bunlar çocuklar için uygunsuz olmayabilir ancak izleyiciye yönelik tedbir alınması önerilir; ebeveynler ve bacaklılar gen ç izleyicileri denetlemelidir.
- ⑥ R (Sınırlı): 17 yaş altındaki izleyicilere bir yetişkinin eşlik etmesi gerekir
- ⑦ NC17 (NC-17) : NC17 (NC-17) : 17 yaş ve altı için uygun değildir.
- ⑧ (YETİŞKİN) ADULT

Not

- Eğer parolanızı unutursanız, Arıza Giderme Kılavuzundaki "Parola Unutma" bölümüne bakınız.

Parolayı Değiştirmek

Şifreyi değiştirmek için şu adımları izleyin:

1. **Settings (AYARLAR)** Menüesinde **Security (GÜVENLİK)** ögesini seçin ve ardından **ENTER (Giriş)** düğmesine basın.
2. 4-haneli geçerli şifreyi girin. Şifreyi hiç değiştirmediyse varsayılan şifreyi girin. 0000. Bir rakam girmek için, rakamı vurgulamak üzere ◀▶ ▲/▼ düğmelerini kullanın ve **ENTER** (Giriş) düğmesine basın.
3. Change Password (**PAROLAYI DEĞİŞTİR**) ögesini seçin ve ardından **ENTER** (Giriş) düğmesine basın.
4. 4-haneli yeni bir şifre girin. Bir rakam seçmek için ◀▶ ▲/▼ düğmelerini kullanın ve ardından **ENTER (Giriş)** düğmesine basın. 4 kez tekrarlayın.
5. Onaylamak için yeni şifreyi aynı şekilde tekrar girin. **Security (GÜVENLİK)** menüsü tekrar görüntülenir.

Genel Seçenekler Kurulumu

1. Ünite Stop modunda iken uzaktan kumandanızdaki **MENU** tuşuna basın. ◀▶ tuğlarına basarak **AYARLAR**'ı seçin, ardından **ENTER** düğmesine basın.
2. ▲/▼ tuğlarına basarak **GENEL** 'ı seçin, ardından ▶ tuşuna ya da **ENTER** düğmesine basın.
3. ▲/▼ tuğlarına basarak istediğiniz maddeyi seçin, ardından ▶ tuşuna ya da **ENTER** düğmesine basın.

Destek Seçenekleri Kurulumu

Destek seçeneği DVD oynatıcınızın, model kodu, Yazılım Sürümü , DVD Oynatıcınızın arka tarafında bulunabilecek seri ve sürüm numaraları gibi bilgileri kontrol etmenize imkan sağlar.

1. Ünite Stop modunda iken uzaktan kumandanızdaki **MENU** tuşuna basın. ◀▶ tuğlarına basarak **AYARLAR**'ı seçin, ardından **ENTER** düğmesine basın.
2. ▲/▼ tuğlarına basarak **DESTEK** 'ı seçin, ardından ▶ tuşuna ya da **ENTER** düğmesine basın.
3. **ÜRÜN BİLGİLERİ** 'ı seçin, ardından ▶ tuşuna ya da **ENTER** düğmesine basın.

Başvuru

Arıza Giderme

Servise başvurmadan önce lütfen aşağıdakileri kontrol ediniz.

Problem	Yapılacak İşlem
Ekran bloke olmuş	• Ünitede disk yokken, 5 saniye boyunca ► Ünitede disk yokken, 5 saniye boyunca
Parola unutma	• Ünitede disk yokken, 5 saniye boyunca ► tuşuna basınız. Parolayı da içeren tüm ayarlar fabrika çıkışı ayarlarına geri dönecektir. Son derece gerekli olmadıkça bunu kullanmayın.

Teknik Özellikler

Genel	Güç Gereksinimleri	AC 110-240V ~ 50/60 Hz
	Güç Tüketimi	Güç kaynağı ve Güç Tüketimi için ürün üzerindeki etikete bakın
	Ağırlık	1.10 Kg
	Ebat	300mm(W) X 208mm(D) X 42mm(H)
	Çalışma Sıcaklığı	+5°C to +35°C
	Çalışma Nem Oranı	10 % to 75 %
Video Çıkışı	Kompozit Video	1 kanal : 1.0 Vp-p (75 Ω yük)
	SKART Jaki	R (Kırmızı) : 0.7 Vp-p (75 Ω yük) G (Yeşil) : 0.7 Vp-p (75 Ω yük) B (Mavi) : 0.7 Vp-p (75 Ω yük) Kompozit Video : 1.0 Vp-p (75 Ω yük) Luminance Sinyali : 1.0 Vp-p (75 Ω yük) Renk Sinyali : 0.3 Vp-p (75 Ω yük)
Ses Çıkışı	Çıkış Terminali	2 CH
	Maksimum Çıkış Seviyesi	2Vrms
	Frekans Cevabı	20 Hz to 20 kHz
	Dijital Ses çıkışı	Koaksiyel Terminal (S/PDIF)

Memo

SAMSUNG

İthalatçı Firma

SAMSUNG

SAMSUNG Electronics İstanbul Pazarlama ve Ticaret LTD.ŞTİ.
Fiatofis İstanbul İş Merkezi, Okaçlar Cad. Bina
No: 78, Kat:3, No: B3, 34050, Etiler, İstanbul /Türkiye
Tel : (0212) 467 06 00

Bu ürünün ortalama yaşam süresi 10 yıldır

İmalatçı : SAMSUNG ELECTRONICS CO., LTD.
416 Maetan-3 Dong, Yeongtong-Gu, Suwon City Gyeonggi-Do, Korea, 442-742
Tel: +82 2 2255 0114 / Fax: +82 2 2255 0117

L V D : Korea Testing Laboratory
222-13 Guro3-dong Guro-gu Seoul, Korea 152-718
Tel: +82 2 860 1309 / Fax: +82 2 838 2675

E M C : CTK Co.,Ltd.
396-1, Ho-dong, Cheoin-gu Yongin-si, Gyeonggi-do, 449-100, Korea
Tel: +82 31 339 9970 / Fax: +82 31 339 9855
SEC EMC Laboratory
416 Maetan 3-Dong, Yeongtong-Gu, Suwon-Si, Gyeonggi-Do, 443-742 Korea
Tel: +82 31 277 7752 / Fax: +82 31 277 7753



Bu ürünün doğru şekilde atılması

(Avrupa Birliği ve ayrı pil iade sistemleri olan diğer Avrupa ülkeleri için geçerlidir)
Pildeki, kılavuzdaki veya ambalajdaki bu işaret bu üründeki pillerin kullanım ömürlerinin sonunda diğer ev atıkları ile birlikte atılmaması gerektiğini belirtir. Hg, Cd veya Pb kimyasal sembollerinin pilin EC Yönetmeliği 2006/66'da belirtilen referans değerlerin üstünde cıva, kadmiyum veya kurşun içerdiğini gösterir. Piller düzgün atılmazsa, bu maddeler insan sağlığına veya ortama zarar verebilir.
Doğal kaynakları korumak ve malzemelerin yeniden kullanılmasını özendirme için pilleri diğer atık türlerinden ayırıp bölgenizdeki ücretsiz pil iade sistemiyle geri dönüştürülmesini sağlayın.



B u Ü r ü n ü n D o ğ r u Ş e k i l d e A t ı l m a s ı (Atık Elektrikli ve Elektronik Cihazlar)

(Avrupa Birliği ve ayrı toplama sistemleri olan diğer Avrupa ülkeleri için geçerlidir)
Ürünün, aksesuarların veya ilgili belgelerin üzerinde bulunan bu işaret, ürünün ve elektronik aksesuarlarının (örn. şarj cihazı, kulaklık, USB kablo) kullanım ömrü sonunda diğer ev atıklarıyla birlikte atılmaması gerektiğini belirtir. Atıkların kontrolsüz olarak imha edilmesinin çevre ve insan sağlığı üzerindeki zararlı etkisini engellemek için lütfen bunu diğer atık türlerinden ayırın ve malzeme kaynaklarının sürdürülebilir şekilde yeniden kullanılabilmesi için geri dönüştürülmesini sağlayın.
Ev kullanıcıları, bu ürünü çevresel açıdan güvenli bir geri dönüştürme işlemi için nereye ve nasıl ulaştırılacakları hakkında ayrıntılı bilgi için ürünü satın aldıkları bayi ile veya yerel resmi makamlarla irtibat kurmalıdır.
İş kullanıcıları tedarikçileri ile irtibat kurup satın alma sözleşmesinin hüküm ve koşullarına bakmalıdır. Bu ürün ve ürünün elektronik aksesuarları, imha için diğer ticari atıklarla karıştırılmamalıdır.

DÜNYANIN HER YE RİNDEN SAMSUNG'a Ulaşın

Samsung ürünleri ile ilgili olarak herhangi bir yorum ya da sorunuz varsa lütfen SAMSUNG müşteri hizmetleri merkezi ile temas kurun.

Area	Contact Centre ☎	Web Site
Turkey	444 77 11	www.samsung.com



EEE Yönetmeliğine
Uygundur.



AK68-02214A-00