

SAMSUNG

دليل المستخدم

DVD-V6500K

DVD-V7000K

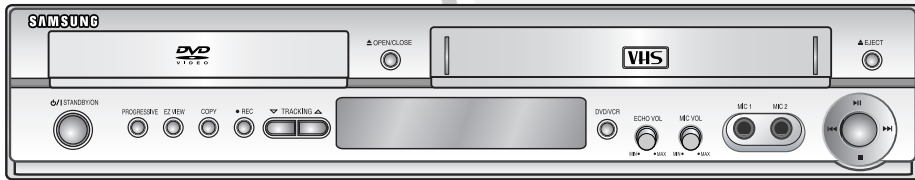

VHS

PAL/NTSC
www.samsung.com

AK68-00648K-00

تعليمات من أجل السلامة

الرسوم التالية تشير الى التنبيهات الأولية.

علامة الساعة تشير الى إشارة تحذير ينذرك بفولتية خطيرة داخل الجهاز.
لا تفتح غطاء جهاز دي في دي - فيديو. اتصل بفني خاص للخدمات.

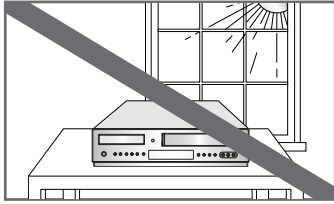

لا تعرض جهاز دي في دي-فيديو لأشعة الشمس المباشرة.

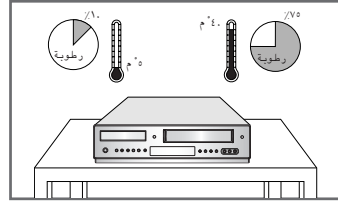

لا تعرض جهاز دي في دي-فيديو لدرجة الحرارة الغائبة (أقل من ٥ م° وأعلى من ٤٠ م°) أو الرطوبة الغائبة (أقل من ١٠٪ وأكثر من ٧٥٪).

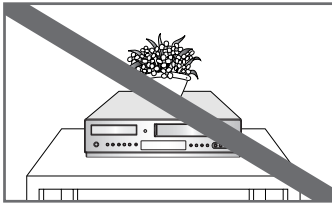

لا تضع أي شيء على جهاز دي في دي-فيديو أو جهاز التحكم عن بعد.

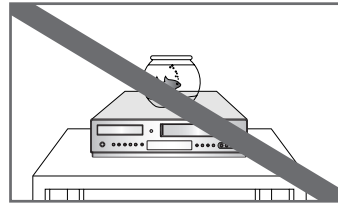

لا تعرض جهاز دي في دي-فيديو لأي سائل.

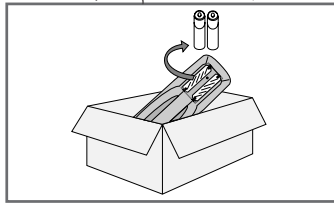

إذا لم تستخدم جهاز التحكم عن بعد لمدة طويلة، انزع البطاريتين واحفظه في مكان بارد وجاف.

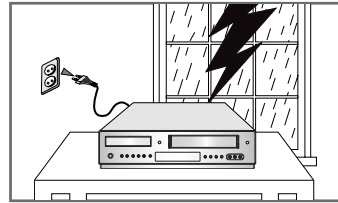

أثناء عواصف و/أو الساعة، انزع قابس جهاز دي في دي-فيديو من مخرج التيار الرئيسي والهوائي.

هذا الجهاز غير مصمم للظروف الصناعية.

هذا الجهاز مدمج بتكنولوجيا حق الحماية التي تمت حمايتها بطرق الدعوى لحقوق براءة الاختراع الأمريكية وحقوق المعرفة الأخرى التي تمتلكها شركة Macrovision ومالي الحقوق الآخرون. استخدام تكنولوجيا حماية حق النسخ لا بد من اعترافه من شركة Macrovision وهي مصممة للمنزل ولا تستخدم المشاهدة المحدودة بدون اعترافه من قبل شركة Macrovision. وهندسة الإرجاع أو التفكيك ممنوعة.









نوع القرص وخصائصه

بواسطة جهاز تشغيل دي في دي يمكنك تشغيل الأنواع التالية من الأقراص ذات الرموز.

أنواع القرص (رموز)	أنواع التسجيل	حجم القرص	أقصى وقت للتشغيل	الخصائص
دي في دي 	أوديو + فيديو	١٢ سم	٢٤ دقيقة بجانب واحد ٤٨ دقيقة بجانب مزدوج	- دي في دي يحتوي على نوعية صوت وصورة ممتازة بسبب نظام دولبي رقمي و MPEG-2. - يمكنك اختيار شاشات ووظائف صوت مختلفة بسهولة من خلال عرض القائمة على الشاشة.
		٨ سم	٨. دقيقة بجانب واحد ١٦. دقيقة بجانب مزدوج	
قرص مدمج-فيديو 	أوديو	١٢ سم	٧٤ سم	- تم تسجيل القرص المدمج كإشارة رقمية بنوعية الصوت الأفضل والتشويه الأقل والتدهور الأقل لنوعية الأوديو طول الوقت.
		٨ سم	٢. دقيقة	
قرص مدمج-أوديو 	أوديو + فيديو	١٢ سم	٧٤ دقيقة	- الفيديو مع صوت القرص المدمج، نوعية VHS وتكنولوجيا ضغط MPEG-1.
		٨ سم	٢. دقيقة	

- لا تشغل CD-ROM، CD-I، و DVD-ROM في هذا الجهاز. (يعمل صوت CDGs فقط ولا تعمل الرسوم)
- قد لا يعمل CD-R، DVD-R، DVD+R، RW، في جميع الحالات بسبب نوع القرص أو حالة التسجيل.
- لا يعمل القرص المسجل لأن العرض يعتمد على سرعة التسجيل.
- لا تشغل هذا الجهاز بحمل قرصين في نفس الوقت.

علامات القرص

رقم منطقة التشغيل	
نظام بال للبت في المملكة المتحدة، فرنسا، ألمانيا... الخ	
نظام ان تي اس اس للبت في الولايات المتحدة الأمريكية، كندا، كوريا، اليابان ... الخ	
قرص دولبي رقمي	
قرص استيريو	
قرص أوديو رقمي	
قرص DTS	
القرص يحتوي على منتج برمجية Divx	

رقم المنطقة

ويتم تشفير كلي جهاز دي في دي-الفيديو حسب المنطقة. ولا بد من ملاءمة رموز المناطق هذه لتشغيل القرص. إذا لم تلائم الرموز، لا يعمل القرص. ورقم المنطقة لهذا الجهاز مبين على اللوحة الخلفية للجهاز.

المحتويات

◆ البدء بالتشغيل

٢	تعليمات من أجل السلامة
٣	نوع القرص وخصائصه
٥	المظهر
٥	المظهر الأمامي لجهاز دي في دي - الفيديو
٥	المظهر الخلفي لجهاز دي في دي - الفيديو
٥	المؤشرات في العرض
٦	الملحقات
٦	تركيب البطاريات في جهاز التحكم عن بعد
٧	جولة في جهاز التحكم عن بعد

◆ التوصيلات

٨	النظرة العامة السريعة
	توصيل جهاز دي في دي - الفيديو الى التلفزيون
٩	باستخدام الصوت/الصورة
	توصيل جهاز دي في دي - الفيديو الى التلفزيون
٩	باستخدام سلك الفيديو - المتفوق (جهاز دي في دي فقط) ...
	توصيل جهاز دي في دي - الفيديو الى التلفزيون باستخدام
١٠	سلك مكونات الفيديو (جهاز دي في دي فقط)
١١	التوصيل الى مكبر AV بقابس دخول رقمي
١١	توصيل الأداة الخارجية
١٢	النسخ من جهاز دي في دي الى جهاز الفيديو

◆ عمليات الضبط

١٣	ضبط التاريخ والوقت
١٤	ضبط لغة القائمة

◆ وظائف جهاز الفيديو

١٥	اختيار وضع اللون
١٦	التحكم الذكي في الصورة
١٦	التوقف التلقائي
١٧	الرسائل في الشاشة
١٧	اختيار نوع الكاسيت
١٨	تكرير العرض
١٨	عرض S-VHS
١٩	اختيار سرعة التسجيل
١٩	حماية كاسيت مسجل
٢٠	التسجيل من جهاز فيديو آخر أو كاميرة فيديو
٢٠	استخدام وظيفة التعديل

◆ العرض

٢١	عرض كاسيت
٢١	ضبط محاذاة الصورة يدويا
٢٢	اختيار وضع مخرج الصوت (DVD-V7000K)
٢٢	عرض كاسيت بصور متحركة بطيئة
٢٢	عرض مشهد لقطه فلقطة
٢٢	عرض مشهد بسرعات مختلفة
٢٣	البحث عن مشهد معين
٢٥	استخدام عداد الشريط

◆ الخاصة KARAOKE (كاراوكيه) لجهاز الفيديو

٢٥	استخدام الخاصة KARAOKE (كاراوكيه) (جهاز فيديو) ...
٢٦	الخاصية SCORE (النتيجة) (جهاز فيديو)
	الخاصية KARAOKE SEARCH (بحث KARAOKE)
٢٦	(جهاز فيديو)

◆ وظائف دي في دي

٢٧	إعداد وظيفة اللغة
٢٩	إعداد خيارات الصوت
٣٠	إعداد خيارات العرض
٣١	إعداد ضبط الإشراف العائلي
٣٣	تسجيل DivX(R)
٣٣	تحديث Firmware
٣٥	وظيفة العرض الخاص
٣٦	استخدام وظيفة العرض
٣٧	ضبط نسبة التصميم (مشاهدة EZ)
٣٨	اختيار لغة الترجمة
٣٨	اختيار لغة الصوت
٣٩	تغيير زاوية الكاميرة
٣٩	الزوم
٤٠	العلامات
٤٠	تكرير الفصل/العنوان
٤١	تكرير A الى B
٤٢	تشغيل WMA/MP3
٤٣	عرض برنامج وعرض عشوائي (قرص مدمج/WMA/MP3) ..
٤٤	عرض قرص مدمج للرسومات
٤٦	عرض MPEG4/DivX
٤٦	وظيفة عرض خاص لـ MPEG4/DivX

◆ الخاصة KARAOKE (كاراوكيه) لجهاز دي في دي

	استخدام الخاصة KARAOKE (كاراوكيه)
٤٧	(جهاز دي في دي)
٤٨	التحكم بالفاتيح (جهاز دي في دي)
٤٨	حفظ الأغاني (جهاز دي في دي)
٤٩	خاصية الصوت (جهاز دي في دي)

◆ المراجع

٥١	المواصفات التقنية
٥٢	دليل لتحرى الخلل وإصلاحه (جهاز فيديو)
٥٣	دليل لتحرى الخلل وإصلاح (جهاز دي في دي)

المظهر الأمامي لجهاز دي في دي - الفيديو

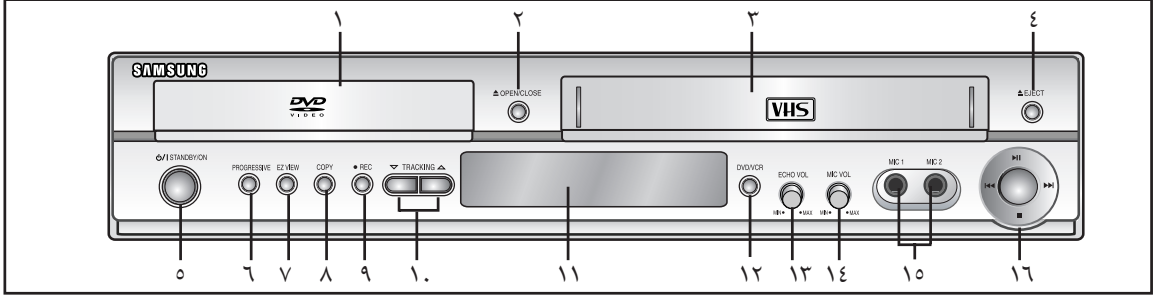

- | | |
|---|------------------------------------|
| ١٠. زر TRACKING | ١. حجيرة قرص دي في دي |
| ١١. عرض اللوحة الأمامية | ٢. زر OPEN/CLOSE |
| ١٢. زر DVD/VCR SELECTION | ٣. حجيرة كاسيت الفيديو |
| ١٣. مستوى صوت الصدى | ٤. زر EJECT |
| ١٤. مستوى صوت الميكروفون | ٥. زر STANDBY/ON |
| ١٥. مقبس الميكروفون | ٦. زر PROGRESSIVE SCAN MODE |
| ١٦. زر FAST FORWARD , STOP , PLAY/STILL
REWIND/SKIP BACK . NEXT . SKIP | ٧. زر EZ VIEW |
| | ٨. زر COPY |
| | ٩. زر RECORD |

المظهر الخلفي لجهاز دي في دي - الفيديو (DVD-V7000K) | المظهر الخلفي لجهاز دي في دي - الفيديو (DVD-V6500K)

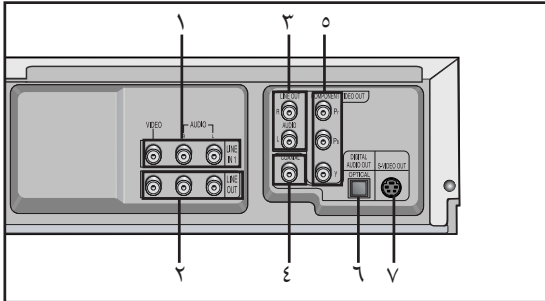

٥. مخرج صورة المكون
٦. مخرج الصوت الرقمي (بصري)
٧. مخرج فيديو - متفوق

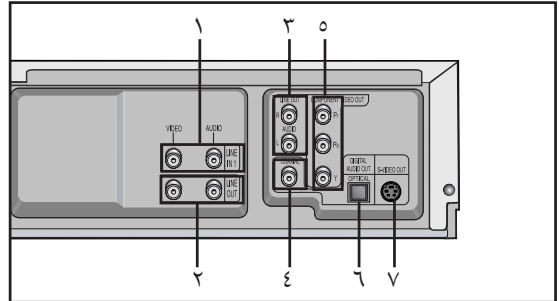

١. خط الدخل ١ (صوت/صورة)
٢. خط المخرج (صوت/الصورة)
٣. خط خرج الصوت (فيديو - متفوق أو مكون)
٤. مخرج الصوت الرقمي (مشترك المحور)

المؤشرات في العرض

١. تعمل حجيرة دي في دي
٢. القرص موجود.
٣. يعرض الوقت، موضع العداد أو حالة الحجيرة الحالية.
٤. شريط **VHS** موجود.
٥. تعمل حجيرة فيديو.

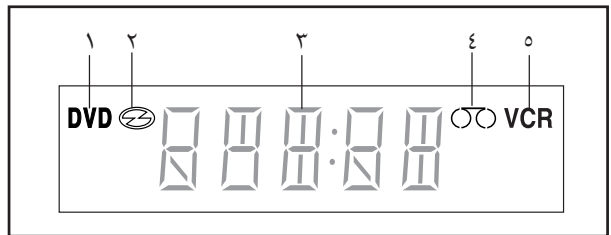

الملحقات

لقد اشترت جهاز دي في دي - فيديو من سامسونج. وتجد الملحقات التالية في الصندوق مع جهاز دي في دي - الفيديو.



تركيب البطاريات في جهاز التحكم عن بعد

لا بد من إدخال أو تبديل البطارية في جهاز التحكم عن بعد عندما :

- تشتري جهاز دي في دي - الفيديو
- تجد أن جهاز التحكم عن بعد لا تعد تعمل كما ينبغي.

ادفع السدادة باتجاه السهم لفتح غطاء حجيرة البطارية في اللوحة الخلفية لجهاز التحكم عن بعد.

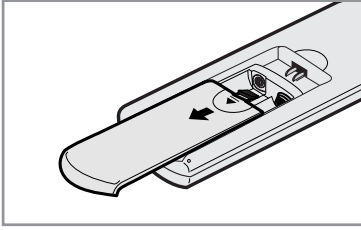

ادخل البطاريتين من نوع AAA، RO3، أو البضارية المساوية، متأكدًا من مراعاة القطبين.

- + في البطارية مع + في جهاز التحكم عن بعد
- - في البطارية مع - في جهاز التحكم عن بعد

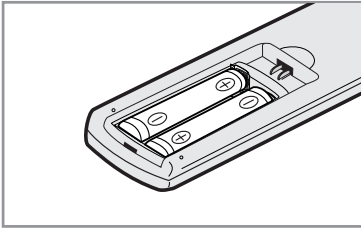

• لا تستخدم مزيجًا من البطاريات من الأنواع المختلفة (على سبيل المثال، منغنيز أو قلوي).

اعد غطاء حجيرة حفظ البطارية محاذيا لقاعدة جهاز التحكم عن بعد.

جولة في جهاز التحكم عن بعد

١١. أزرار OK ▲/▼، ◀/▶ تستخدم لضبط المشيرة في القائمة على الشاشة ولتأكيد خيارك.
١٢. زر SPEED يستخدم لاختيار سرعة التسجيل.
١٣. زر REC (●) يستخدم للتسجيل على كاسيت.
١٤. زر TIMER
١٥. زر ANGLE يستخدم لدخول زوايا كاميرة مختلفة في قرص دي في دي. (التحكم الذكي في الصورة)
١٦. زر OPEN/CLOSE يستخدم لفتح صينية القرص والكاسيت وإغلاقها.
١٧. زر SHUTTLE يستخدم لعرض متتالي بسرعات مختلفة.
١٨. بحث كاراوكيه (KARAOKE)
١٩. زر KARAOKE
٢٠. زر INPUT SEL. يستخدم لاختيار دخول إشارة خارجية.
٢١. زر (∧/∨) PROG/TRK
٢٢. يستخدمان لضبط موازنة الصورة يدويا للحصول على أفضل صورة ممكنة أثناء العرض.
٢٣. زر F.ADV/STEP يستخدم لتقديم متتالي لقطه فلقطة.
٢٤. زر (▶||)PLAY/PAUSE يستخدم للعرض أو التوقف المؤقت أثناء العرض.
٢٥. زر (◀◀/▶▶، ◀◀/▶▶)SEARCH/SKIP يستخدمان للبحث باتجاه الأمام أو الخلف في قرص.
٢٦. زر INFO. يستخدمان لحذف العنوان، الباب، أو المسار.
٢٧. زر INFO. يستخدم لعرض وضعيات الضبط الحالية أو حالة القرص.
٢٨. زر RETURN يستخدم للعودة الى قائمة سابقة.
٢٩. زر EZ VIEW يستخدم لضبط تصميم الشاشة على قرص.
٣٠. زر DISC MENU يستخدم لعرض قرص قائمة.
٣١. زر MARK يستخدم لوضع علامة في موضع أثناء عرض قرص.
٣٢. زر SEARCH يستخدم للبحث عن البرنامج أو العرض العشوائي.
٣٣. زر MODE يستخدم لاختيار البرنامج أو العرض العشوائي.
٣٤. زر REPEAT يستخدم لتكرير عرض عنوان، باب، مسار، قرص أو A-B.

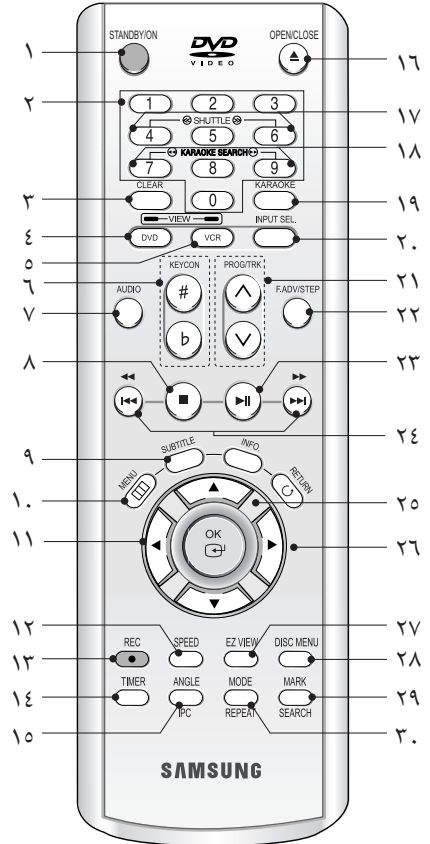

١٦. زر STANDBY/ON يستخدم لتشغيل الجهاز أو إيقافه.
١٧. أزرار الأرقام
١٨. زر CLEAR يستخدم لإلغاء العلامات المسبقة الضبط.
١٩. يستخدم لضبط عداد الشريط على الصفر.
٢٠. يستخدم للعودة الى العرض العادي أثناء تكرير العرض.
٢١. زر DVD يستخدم لتشغيل جهاز دي في دي.
٢٢. زر VCR يستخدم لتشغيل جهاز الفيديو.
٢٣. زر KEYCON (التحكم بالمفاتيح) (b, #)
٢٤. زر AUDIO يستخدم للوصول الى وظائف الصوت المختلفة.
٢٥. زر (■) STOP يستخدم لإيقاف العرض أثناء العرض.
٢٦. زر SUBTITLE يستخدم لتغيير لغة الترجمة لدي في دي.
٢٧. زر MENU يستخدم لعرض القائمة على الشاشة.

النظرة العامة السريعة

النظرة العامة السريعة الموضحة في الدليل تقدّم المعلومات الكافية حول تشغيل استخدام جهاز دي في دي - الفيديو.

النظرة العامة السريعة

توصيل جهاز دي في دي - الفيديو الى التلفزيون باستخدام سلك الصوت/الصورة

توصيل جهاز دي في دي - الفيديو الى التلفزيون باستخدام سلك سلك الفيديو - المتفوق (دي في دي فقط)

توصيل جهاز دي في دي - الفيديو الى التلفزيون باستخدام سلك مكونات الفيديو (دي في دي فقط)

التوصيل الى مكبر AV بقابس دخول رقمي

التوصيل الى الأدوات الخارجية

النسخ من جهاز دي في دي الى جهاز الفيديو

التوصيلات

- ٨ النظرة العامة السريعة
- توصيل جهاز دي في دي - الفيديو الى التلفزيون باستخدام سلك الصوت/الصورة
- ٩ توصيل جهاز دي في دي - الفيديو الى التلفزيون باستخدام سلك الفيديو - المتفوق (دي في دي فقط)
- ٩ توصيل جهاز دي في دي - الفيديو الى التلفزيون باستخدام سلك مكونات الفيديو (دي في دي فقط)
- ١٠ التوصيل الى مكبر AV بقابس دخول رقمي
- ١١ التوصيل الى الأدوات الخارجية
- ١٢ النسخ من جهاز دي في دي الى جهاز الفيديو

توصيل جهاز دي في دي - الفيديو الى التلفزيون باستخدام سلك سلك الفيديو - المتفوق (دي في دي فقط)

ستتمتع بالصورة العالية النوعية. ويفرز عناصر الصورة الى إشارات الأسود والأبيض (Y) واللون (C) لتقديم الصور الأكثر وضوحاً من وضع دخل الصورة العادية.

١ صل طرفاً واحداً من سلك الفيديو - المتفوق الى قابس خرج S-VIDEO (الفيديو - المتفوق) في اللوحة الخلفية لجهاز دي في دي - الفيديو.

٢ صل الطرف الآخر من سلك الفيديو - المتفوق الى توصيلة الدخل المناسبة في التلفزيون.

٣ صل طرفاً واحداً من أسلاك الصوت المتوفرة الى قابس خرج AUDIO LINE (خط الصوت) في اللوحة الخلفية لجهاز دي في دي - الفيديو.

- خذ عناية لمراعاة رمز اللون في القناتين اليسرى واليمنى.

٤ صل الطرف الآخر من سلك الصوت الى توصيلة الدخل المناسبة في التلفزيون.

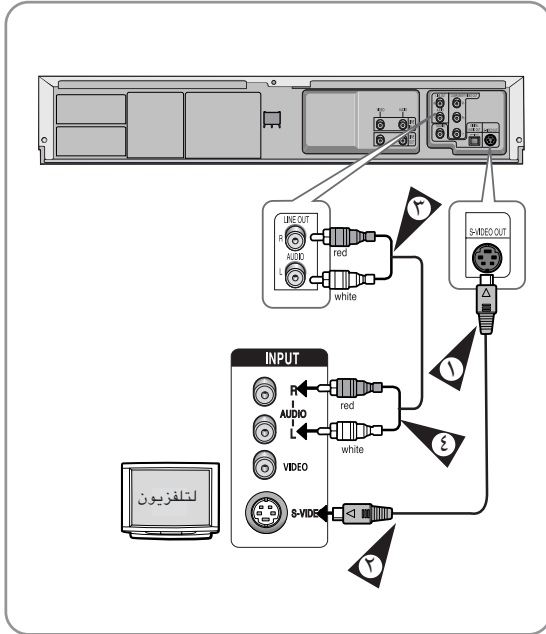

جهاز دي في دي - الفيديو الى التلفزيون باستخدام سلك الصوت/الصورة

يمكنك توصيل جهاز دي في دي - الفيديو الى التلفزيون باستخدام سلك الصوت/الصورة في حالة أن المدخل المناسب متوفر في التلفزيون. يمكنك:

- الحصول على نوعية الصوت والصورة الأفضل
- إعداد الإجراءات لجهاز دي في دي - الفيديو بسهولة

■ بغض النظر عن نوع توصيل مختار، لا بد من توصيل سلك RF المتوفر دائماً. وإلا، لا تظهر صورة على الشاشة عند إيقاف جهاز دي في دي - الفيديو.

■ تأكد من إيقاف كلي التلفزيون وجهاز دي في دي - الفيديو قبل توصيل الأسلاك.

١ صل طرفاً من سلك الصوت/الصورة الى مخرج الصورة وقابس خرج الصوت اليسار، اليمين في اللوحة الخلفية في جهاز دي في دي - الفيديو.

٢ صل الطرف الآخر الى التوصيلة المناسبة في التلفزيون.

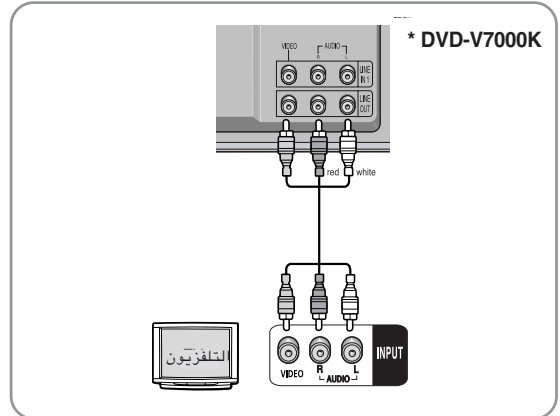
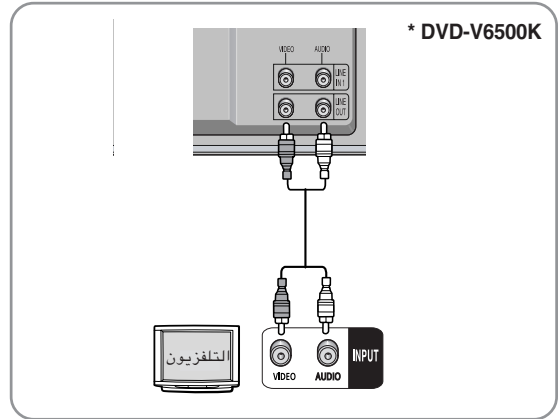

توصيل جهاز دي في دي - الفيديو الى التلفزيون باستخدام سلك مكونات الفيديو (دي في دي فقط)

إذا توقّرت وظيفة المسح التقدمي في التلفزيون الموصول، اضغط على زر **PROGRESSIVE** في اللوحة الأمامية في وضع الإيقاف.

- تعمل وظيفة المسح التقدمي لتشغيل دي في دي في وضع إيقاف دي في دي.
- تظهر الرسالة " اضغط " OK لتأكيد وضع المسح التقدمي. وإلا، تظهر " اضغط على " RETURN . إذا أردت وضع المسح التقدمي، اختر OK. وتأكد من أن القرص توقف عن العمل تماما قبل تغيير الوضع.

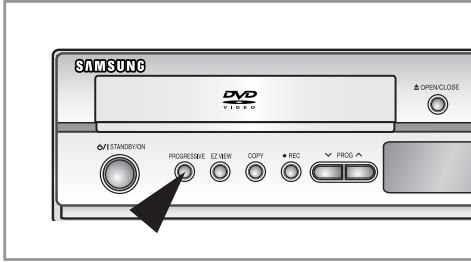

- إلغاء وضع المسح التقدمي، اضغط على زر **PROGRESSIVE** في وضع الإيقاف.
- تأكد من رموز اللون المناسبة للتوصيلات. ولا بد من توصيل قابسي خروج مكونات Y، Pb و Pr في جهاز دي في دي - الفيديو الى قابسي دخل المكونات المنطبقة الصحيحة في التلفزيون. وإلا، تعرض الصورة الحمراء أو الزرقاء على شاشة التلفزيون.

- إذا لم يكن للتلفزيون وضع المسح التقدمي، لا تظهر إشارة على الشاشة. وإذا ضغطت على زر **PROGRESSIVE**، يتغير الى وضع المسح التشابكي. راجع دليل المستخدم للتلفزيون لمعرفة أن التلفزيون مزود بوظيفة المسح التقدمي.
- إذا كان المسح التقدمي متوقّراً، اتبع تعليمات المستخدم للتلفزيون لضبط المسح التقدمي في نظام القائمة للتلفزيون.
- وفقاً للتلفزيون، طريقة التوصيل قد تختلف من الشكل المبين أدناه.
- ما "المسح التقدمي" ؟
- المسح التقدمي له خطوط المسح أكثر بضعفين من المسح التشابكي. فتقدم طريقة المسح التقدمي نوعية الصورة الأفضل والأوضح.
- لا بد من توصيل الجهاز الى مكون (مكونات) قبل استخدام وظيفة المسح التقدمي.
- استخدم طريقة توصيل صورة المكونات فقط لجهاز دي في دي.
- أقراص DVD المسجلة بنظام NTSC غير مدعومة.



ملاحظات

لا بد من أن التلفزيون توقّر مدخل المسح التقدمي ليتمكن مشاهدة مخرج مكونات الفيديو. ستتمتع بالصورة العالية النوعية والواضحة. وتفرز مكونات الفيديو الى إشارات الأسود والأبيض (Y) والأزرق (Pb) والأحمر (Pr) لتقديم الصور الأكثر وضوحاً من وضع دخل الصورة العادية.

صل سلك مكونات الفيديو بين قابس **COMPONENT VIDEO OUT** (مخرج صورة المكونات) في اللوحة الخلفية لجهاز دي في دي - الفيديو و **COMPONENT VIDEO IN** (مدخل صورة المكونات) في اللوحة الخلفية للتلفزيون.

صل سلك الصوت بين قابس **AUDIO LINE OUT** (مخرج الصوت) في اللوحة الخلفية لجهاز دي في دي - الفيديو وقابس **AUDIO IN** (مدخل الصوت) في اللوحة الخلفية للتلفزيون.

- خذ عناية مراعاة رمز اللون في القناتين اليسرى واليمنى.

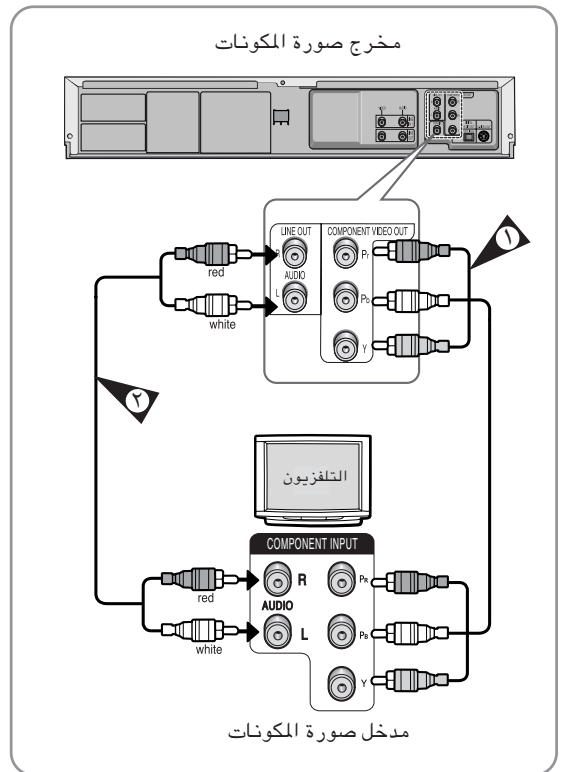

التوصيل الى الأدوات الخارجية

هذا يسمح لك بتوصيل جهاز دي في دي - الفيديو الى الأدوات الخارجية الأخرى ومشاهدتها أو التسجيل منها.

- توصيل جهاز فيديو وجهاز استقبال القمر الصناعي (STB) أو جهاز دي في دي الى قابسي دخل صوت/صورة الخط ١.

توصيل جهاز فيديو أو أداة خارجية الى قابسي دخل صوت/صورة الخط ١ في جهاز دي في دي - الفيديو. يمكنك التسجيل من الأجهزة الموصولة (جهاز فيديو، جهاز STB أو جهاز دي في دي).

* DVD-V6500K

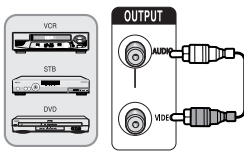
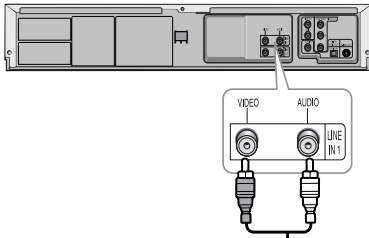

* DVD-V7000K

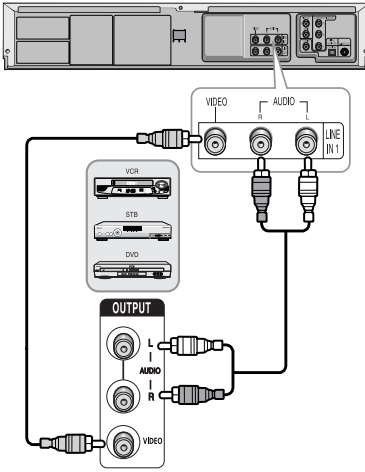

التوصيل الى مكبر AV بقابس دخول رقمي

للتمتع بفوائد كاملة من الأفلام التي تقدمها جهاز دي في دي، من الأفضل أن توصل جهاز دي في دي - الفيديو لإكمال نظام الصوت المحيط الكامل، بما فيها جهاز استقبال صوت/صورة وست سماعات الصوت المحيط.

إذا كان جهاز استقبال الصوت/الصورة جهاز حل شفرة دولبي الرقمية، يمكنك حذف جهاز حل شفرة دولبي الرقمية المبيت في جهاز دي في دي - الفيديو. استخدم توصيلة خرج الصوت الرقمي أدناه.

للتمتع بصوت دولبي الرقمي وDTS، لا بد من إعداد وضعيات الصوت. (راجع صفحة ٢٩)

صل سلك مشترك المحور/سلك بصري للصوت الرقمي من قابس خرج الصوت الرقمي في جهاز دي في دي - الفيديو الى قابس دخول الصوت الرقمي المنطبق في جهاز استقبال الصوت/الصورة.

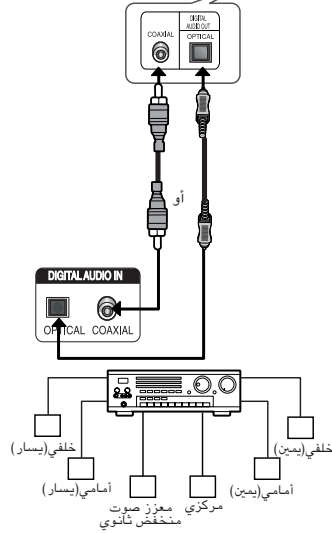
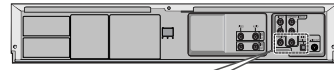

لدخل الصوت الرقمي في جهاز استقبال الصوت/الصورة بصوت دولبي، MPEG2، DTS، جهاز حل شفرة رقمي.

النسخ من جهاز دي في دي الى جهاز الفيديو

جهاز دي في دي-الفيديو يسمح لك بنسخ محتويات قرص دي في دي الى شريط فيديو كبير بالضغط على زر **COPY**.
• إذا تم حماية قرص دي في دي تريد نسخه ، لا يمكن نسخه.
• وهو غير مسموح بنسخ أقراص دي في دي Macrovision®.

١ ادخل القرص الذي تريد نسخه في حجيرة قرص دي في دي واغلق الحجيرة.

٢ ادخل شريط فيديو فارغ الى حجيرة الكاسيت .

٣ اضغط على زر **COPY** في اللوحة الأمامية لجهاز دي في دي-الفيديو.

• يتحول جهاز دي في دي الى وضع العرض وجهاز الفيديو الى وضع التسجيل.
• إذا ظهرت قائمة قرص دي في دي، قد تحتاج الى الضغط على زر **PLAY** يدويا للبدء بالنسخ.

٤ عند انتهاء عرض دي في دي، اضغط على زر **VCR** في جهاز التحكم عن بعد ثم اضغط على زر **STOP** لإنهاء النسخ.

• لا بد من إيقاف عملية النسخ يدويا عند نهاية فلم قرص دي في دي وإذا لم تفعل، قد يعيد عرض قرص دي في دي ويجري التسجيل فوق التسجيل السابق مرة أخرى.

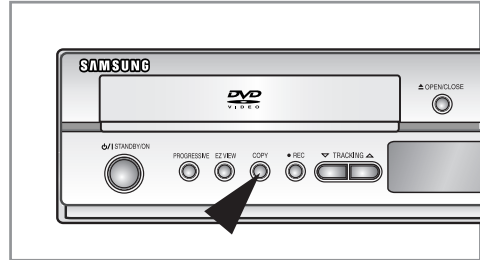

عمليات الضبط

ضبط التاريخ والوقت

جهاز دي في دي - الفيديو يشمل ساعة بنظام ٢٤ ساعة والتقويم لاستخدامها كما يلي:

- التوقف التلقائي عن تسجيل البرنامج
- ضبط جهاز دي في دي - الفيديو مسبقا لتسجيل برنامج تلقائيا
- لا بد من ضبط التاريخ والوقت عندما :
- تشتري جهاز دي في دي - الفيديو
- لا تنس إعادة ضبط الوقت عند تغيير الوقت من التوقيت الشتائي الى الوقت الصيفي وبالعكس.

1. اضغط على زر **MENU**، ثم اضغط على زر **OK** أو زر ▶.



2. اضغط على زر ▲ أو زر ▼ لاختيار الساعة، ثم اضغط على زر **OK** أو زر ▶. وعندها قائمة ضبط الساعة.



13 ضبط التاريخ والوقت

14 ضبط لغة القائمة

ضبط لغة القائمة

- ٣ اضغط على زر ▶ أو زر ◀ لاختيار الساعة، الدقائق، اليوم، الشهر والسنة. عندها يتم سطوع الخيار المختار. اضغط على زر ▲ أو زر ▼ لضبطها، ثم اضغط على زر **OK**. وتعرض أيام الأسبوع تلقائياً.

- ١ اضغط على زر **MENU**، ثم اضغط على زر **OK** أو زر ▶. عندها يتم اختيار اللغة.



- يمكنك الضغط على زر ▲ أو زر ▼ باستمرار للتدريج بسرعة أكثر خلال القيم.
- اضغط على زر **MENU** للخروج من القائمة.

- ٢ اضغط على زر **OK** أو زر ▶ مرة أخرى. وعندها تعرض قائمة إعداد اللغة.



- ٣ اضغط على زر ▲ أو زر ▼ لاختيار اللغة التي تريدها، ثم اضغط على زر **OK** أو زر ▶. • اضغط على زر **MENU** للخروج من القائمة.

وظائف جهاز الفيديو

اختيار وضع اللون

قبل تسجيل الكاسيت أو عرضه، يمكنك اختيار معايير النظام المطلوب.

وإلا، يختار النظام تلقائياً معايير الاستقبال عند اختيار .AUTO

- عند عرض شريط تم تسجيله بنظام ان تي اس سي على جهاز دي في دي - الفيديو، اضبط نظام اللون وفقاً للتلفزيون. إذا كان التلفزيون تلفزيوناً يعمل بنظام بال فقط، اضبطه على NTPB. وإذا كان التلفزيون تلفزيوناً بمتعدد الأنظمة (متوافق مع ان تي اس سي ٤٣، ٤)، اضبطه على ان تي ٤٣، ٤ ويمكنك التسجيل بنظام ان تي ٤٣، ٤.

- ▶ اضغط على زر **MENU**، ثم اضغط على زر **OK** أو زر ▶. وعندها يتم اختيار اللغة.



- ٢ اضغط على زر ▲ أو زر ▼ لاختيار لائحة المستخدم، ثم اضغط على زر **OK** أو زر ▶. وعندها تعرض قائمة لائحة المستخدم.



- ٣ اضغط على زر **OK** أو زر ▶ لاختيار نظام اللون المطلوب.

Auto ← PAL ← MESECAN ← B/W

- **Auto** : عند عرض كاسيت، يختار جهاز دي في دي- الفيديو معايير النظام تلقائياً.
- **B/W** : الأسود والأبيض

- ١٥ اختيار وضع اللون
- ١٦ التحكم الذكي في الصورة
- ١٦ التوقف التلقائي
- ١٧ الرسائل في الشاشة
- ١٧ اختيار نوع الكاسيت
- ١٨ تكرير العرض
- ١٨ عرض S-VHS
- ١٩ اختيار سرعة التسجيل
- ١٩ حماية كاسيت مسجل
- ٢٠ التسجيل من جهاز فيديو آخر أو كاميرا فيديو
- ٢٠ استخدام وظيفة التعديل

التوقف التلقائي

هذه الوظيفة تسمح لك بتوقف جهاز دي في دي - الفيديو تلقائياً في حالة عدم استقبال إشارة بث وعدم الضغط على أي زر للاختيار.

1. اضغط على زر MENU، ثم اضغط على زر OK أو زر ▶.



2. اضغط على زر ▲ أو زر ▼ لاختيار اطفاء الجهاز أوتو.



3. اضغط على زر OK أو زر ▶ لاختيار الفترة المسبقة الضبط.

← إيقاف ← ساعة 1 ← ساعة 2 ← ساعة 3 ←

• اضغط على زر MENU للخروج من القائمة.

التحكم الذكي في الصورة

هذه الوظيفة تسمح لك بضبط حدة وضوح الصورة تلقائياً، وفقاً لما تفضله.

1. أثناء العرض، اضغط على زر MENU ثم اضغط على زر OK أو زر ▶.

2. اضغط على زر ▲ أو زر ▼ لاختيار لائحة المستخدم، ثم اضغط على زر OK أو زر ▶. وعندها تعرض قائمة لائحة المستخدم.

3. اضغط على زر ▲ أو زر ▼ لاختيار IPC (التحكم الذكي في الصورة)، ثم اضغط على زر OK أو زر ▶ لاختيار IPC الاختياري.



• يمكنك اختيار الأوضاع بسهولة بالضغط على زر IPC.

4. لضبط حدة وضوح يدويا، اضغط على زر ▼ لإيقاف وضع IPC.

يتم ضبط حدة وضوح الصورة يدويا. اضغط على زر ▶ أو زر ◀ حتى تعرض الصورة وفقاً لما تفضله.



اختيار نوع الكاسيت

إذا أردت استخدام عداد الشريط لعرض الوقت المتبقي من الكاسيت، لا بد من تحديد النوع من الكاسيت الذي أدخلته.

اضغط على زر MENU، ثم اضغط على زر ▲ أو زر ▼ لاختيار VCR (جهاز الفيديو).



اضغط على زر OK أو زر ►. وعندها يتم اختيار خيار الشريط.



اضغط على زر OK أو زر ► لاختيار مدة الكاسيت الصحيحة.

E300 ← E260 ← E240 ← E180 ←

• اضغط على زر MENU للخروج من القائمة.

الرسائل في الشاشة

يعرض جهاز دي في دي - الفيديو معظم المعلومات عن كلي جهاز دي في دي - الفيديو والتلفزيون. يمكنك اختيار عرض هذه المعلومات أو إخفائها على شاشة التلفزيون (باستثناء قائمة البحث ووظائف المؤقت، التي لا يمكن إخفاؤها).

اضغط على زر MENU، ثم اضغط على زر OK أو زر ►.

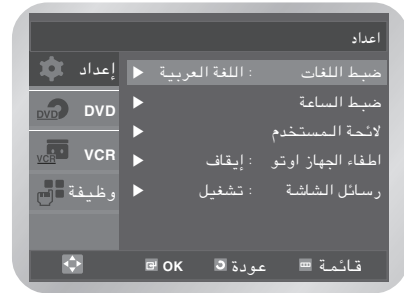

اضغط على زر ▲ أو زر ▼ لاختيار رسائل الشاشة.



اضغط على زر OK أو زر ► لاختيار تشغيل أو إيقاف.

- تشغيل : اختر عرض المعلومات على الشاشة.
- إيقاف : اختر إخفاء المعلومات من الشاشة.
- اضغط على زر MENU للخروج من القائمة.



عرض S-VHS

اضغط على زر **MENU**.
واضغط على زر **▲** أو زر **▼** لاختيار **VCR** (جهاز الفيديو).



اضغط على زر **OK** أو زر **▶**.
وعندها يتم اختيار خيار الشريط.



اضغط على زر **▲** أو زر **▼** لاختيار **S-VHS** (شريط كبير)، ثم اضغط على زر **OK** أو زر **▶** لاختيار تشغيل أو إيقاف.



- تشغيل : يعرض S-VHS.
- إيقاف : لا تريد عرض S-VHS.



تكرير العرض

يمكنك ضبط تكرير العرض لتكرير عرض الشريط باستمرار من البداية وحتى النهاية.

اضغط على زر **MENU**.
واضغط على زر **▲** أو زر **▼** لاختيار **VCR** (جهاز الفيديو).



اضغط على زر **OK** أو زر **▶**.
وعندها يتم اختيار خيار الشريط.



اضغط على زر **▲** أو زر **▼** لاختيار إعادة العرض ، ثم اضغط على زر **OK** أو زر **▶** لاختيار تشغيل أو إيقاف.



- تشغيل : تكرير العرض
- إيقاف : لا تريد تكرير العرض.

حماية كاسيت مسجل

كاسيت الفيديو لديه سداة الأمان لمنع الكاسيت من محو مفاجئ. عند نزع السداة، لا يمكن التسجيل على الشريط.

إذا أردت حماية كاسيت، انزع سداة الأمان باستخدام مفك برغى صغير.

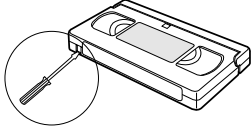

■ لإعادة التسجيل على كاسيت تم حمايته (سداة الأمان منكسرة)، غطي الفتحة بالشريط اللاصق.



ملاحظات

اختيار سرعة التسجيل

يمكنك تسجيل كاسيت بسرعتين مختلفتين:

- SP (عرض نموذجي)
- LP (عرض تطويلي)

في وضع العرض التطويلي:

- يستمر كل كاسيت لمدة بضعفين
- نوعية التسجيل منخفضة بقليل

اضغط على زر **SPEED** لاختيار **SP** أو **LP**.

وعندها تظهر سرعة التسجيل المختارة في اللوحة الأمامية.

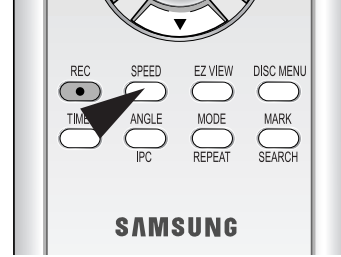

وقت التسجيل (على SP)	Type
١٨. دقيقة أو ٣ ساعات	E180
٢٤. دقيقة أو ٤ ساعات	E240
٢٦. دقيقة أو ٤ ساعات و ٢٠. دقيقة	E260
٣٠. دقيقة أو ٥ ساعات	E300

استخدام وظيفة التعديل

هذه الوظيفة تسمح لك بالبداية بالتسجيل الجديد من نقطة معينة في الكاسيت أثناء المحافظة على تغيير مشهد بلطف جدا.

١ ادخل الشريط الذي تريد تعديله في جهاز دي في دي-الفيديو.

٢ اضغط على زر **II** ▶ للبدء بالعرض.

٣ عند الوصول الى النقطة التي تريد منها البدء بالتسجيل الجديد، اضغط على زر **II** ▶.

٤ اضغط على زر **F.ADV/STEP** حتى تصل الى لقطة مطلوبة للتسجيل لقطة فلقطة. حتى تصل الى موضع التسجيل الصحيح.

٥ أثناء كون جهاز دي في دي-الفيديو وضع الصورة الثابتة، ابق ضاغطة على زر **REC** (●) لحظة للبدء بوظيفة التعديل.

٦ اختر المصدر من المنطقة التي تريد التسجيل منها بالضغط على:
• زر **INPUT SEL.** لمدخل الخط ١ ، مدخل الخط ٢ لمدخل المصدر.

٧ اضغط على زر **II** ▶ للبدء بالتسجيل.
عند انتهاء التسجيل، اضغط على زر **■**.

التسجيل من جهاز فيديو آخر أو كاميرة فيديو

يمكنك نسخ كاسيت على جهاز دي في دي-الفيديو من مصدر فيديو آخر، مثل جهاز فيديو آخر أو كاميرة فيديو... الخ.
• من الأمر المخالفة لقوانين حقوق النشر والتأليف نسخ الكاسيت الذي تمت حمايته أو إعادة تسجيله من أي شريط بدون إذن صاحب حقوق النشر والتأليف له.

١ صل قابس خرج الأذونات الخارجية الى مدخل الخط ١ أو مدخل الخط ٢ في اللوحة الأمامية أو الخلفية من جهاز دي في دي-الفيديو.

٢ ادخل شريطا فارغا في جهاز دي في دي-الفيديو.

٣ ادخل الشريك المسجل مسبقا في مصدر الفيديو الآخر (جهاز فيديو أو كاميرة فيديو... الخ).

٤ اضغط على زر **INPUT SEL** لاختيار المدخل المناسب في جهاز دي في دي-الفيديو.

• مدخل الخط ١، مدخل الخط ٢ لمدخل الصوت/الصورة

٥ ابدأ عرض الكاسيت الذي تريد نسخه.

٦ ابق ضاغطة على زر **REC** (●) لحظة للبدء بالتسجيل في جهاز دي في دي-الفيديو.

٧ عند انتهاء التسجيل، اضغط على زر **■** في كلي جهاز الفيديو جهاز دي في دي-الفيديو.

• إذا أردت مشاهدة الكاسيت الذي يجري نسخه، لا بد من توصيل جهاز دي في دي-الفيديو الى التلفزيون كما معتاد (راجع صفحة ١٤ لمزيد من التفاصيل).

عرض كاسيت

هذه الوظيفة تسمح لك بعرض كاسيت تم تسجيله مسبقا.

١ شغل كلي التلفزيون وجهاز دي في دي -الفيديو.

٢ ادخل كاسيت الفيديو. إذا كانت سداة الأمان في الكاسيت موجودة، اضغط على زر ▶. وإلا، يعرض الكاسيت تلقائيا.

• عند إدخال كاسيت، يتم ضبط موضع الشريط بصورة مناسبة تلقائيا لخفض التشويش (المتبع التلقائي الرقمي).
عند عرض كاسيت، إذا وصل الشريط الى نهايته، يرجع الشريط الى الخلف تلقائيا. ويمكن عرض أشرطة ان تي اس سي ولكن لا يمكن تسجيلها بجهاز دي في دي -الفيديو.

٣ اضغط على زر (stop) ■ لإيقاف العرض.
اضغط على زر (eject) ▲ لإخراج الشريط.

ضبط محاذاة الصورة يدويا

هذه الوظيفة تسمح لك بضبط المحاذاة يدويا للحصول على أفضل صورة ممكنة.

عند ظهور قضيب ضجيج أو خطوط أثناء العرض، اضبط المحاذاة يدويا بالضغط على زر (٨ أو زر ٧) TRK حتى تتضح الصورة وتستقر.

- ◆ يظهر قضيب التتبع
- ◆ يتم ضبط الصورة

العرض

٢١	عرض كاسيت
٢١	ضبط محاذاة الصورة يدويا
٢٢	اختيار وضع مخرج الصوت (DVD-V700K)
٢٢	عرض كاسيت بصور متحركة بطيئة
٢٢	عرض مشهد لقطه فلقطة
٢٢	عرض مشهد بسرعات مختلفة
٢٣	البحث عن مشهد معين
٢٥	استخدام عداد الشريط
	الخاصية KARAOKE (كاراوكيه) لجهاز الفيديو
٢٥	استخدام الخاصية KARAOKE (كاراوكيه) (جهاز فيديو) ...
٢٦	الخاصية SCORE (النتيجة) (جهاز فيديو)
	الخاصية KARAOKE SEARCH
٢٦	(بحث KARAOKE) (جهاز فيديو)

اختيار وضع مخرج الصوت (DVD-V7000K)

يمكنك اختيار الوضع الذي تجري إعادة إنتاج الصوت فيه على المساعات ومخرج الصوت والصورة. والخيارات التالية متوفرة.

اضغط على زر **AUDIO** في جهاز التحكم عن بعد حتى يعرض الخيار المطلوب.

الخيار	الوصف
L	يستخدم للاستماع الى الصوت في قناة هاي-فاي اليسرى.
R	يستخدم للاستماع الى الصوت في قناة هاي-فاي اليمنى.
MIX	يستخدم للاستماع الى الصوت المزيج في قنوات هاي-فاي والقنوات العادية.
MONO	يستخدم للاستماع الى الصوت في القنوات العادية بالصوت الأحادي.
L R	يستخدم للاستماع الى صوت استيريو هاي-فاي في القنوات اليسرى واليمنى. • عند عرض اللأشرطة المسجلة في هاي-فاي، يتغير الصوت الى هاي-فاي بعد خمس ثوان من الصوت الأحادي.

لاختيار وضع الصوت، اضغط على زر **AUDIO** في جهاز التحكم عن بعد حتى يعرض الخيار المطلوب.

← L ← R ← MIX ← MONO ← LR

كاسيت بصور متحركة بطيئة

يمكنك عرض كاسيت بصور متحركة بطيئة.
• لا يخرج صوت عند عرض كاسيت بصور متحركة بطيئة.

اضغط على :

- زر **||** للبدء بعرض الكاسيت.
- زر **||** مرة أخرى لضبط وضع الصورة الثابتة.
- زر **▶▶** للبدء بوضع الصور المتحركة البطيئة.
- زر **▶▶** أو زر **◀◀** عدة مرات لانخفاض أو زيادة السرعة كما تريد.
- زر **||** مرتين للعودة الى السرعة العادية.
- لا تستخدم وظيفة الصور المتحركة البطيئة باتجاه الإرجاع.

٢ عند عرض الصور المتحركة البطيئة، قد يحدث تشويه في الصورة.

- اضغط على زر (٨ أو زر √) **TRK** لتخفيف التأثير.
- عند استخدام وظيفة الصور المتحركة البطيئة لمدة أكثر من دقيقتين، يعرض جهاز دي في دي-الفيديو تلقائياً لحماية :

- كاسيت
- رؤوس الفيديو

عرض مشهد لقطه فلقطة

يمكنك

- إيقاف الكاسيت في لقطه معينة (صورة)
- تقديم لقطه واحدة في المرة
- لا يخرج الصوت عند عرض لقطه فلقطة

اضغط على :

- زر **||** للبدء بعرض الكاسيت.
- زر **||** مرة أخرى لضبط وضع الصورة الثابتة.
- زر **F.ADV** لتقديم لقطه فلقطة.
- زر **||** للعودة الى العرض العادي.
- الاستقرار العمودي : عند عرض لقطه فلقطة، قد يحدث تشويش في الصورة. اضغط على زر (٨ أو زر √) **TRK** لتخفيف التأثير.

عرض مشهد بسرعات مختلفة

يمكنك اختيار سرعات العرض المختلفة باستخدام وظيفة شتل (حتى ٩ أضعاف من السرعة العادية).
على سبيل المثال : تريد تحليل تقنية الرياضي حركة فحركة.
• لا يخرج الصوت عند عرض مشهد على سرعات مختلفة.

اضغط على :

- زر **||** للبدء بعرض الكاسيت.
- زر **<<** **SHUTTLE** لعرض الكاسيت باتجاه الإرجاع.
- زر **>>** **SHUTTLE** لعرض الكاسيت باتجاه الأمام.

٢ كلما ضغطت على زر **SHUTTLE**، تتغير السرعو كما هو مبين في الشكل التالي.

REVERSE PLAY X9	REVERSE PLAY X5	REVERSE PLAY X3	STILL	SLOW MOTION X1/10	SLOW MOTION X1/5	PLAY PLAY	PLAY X3	PLAY X5	PLAY X9
-----------------------	-----------------------	-----------------------	-------	-------------------------	------------------------	--------------	------------	------------	------------

٢ اضغط على زر ▲ أو زر ▼ لاختيار **VCR** وظيفة ثم اضغط على زر **OK** أو زر ▶. وعندما تعرض قائمة **VCR** وظيفة مع اختيار انتقل الى [0:00:00].



• يمكن العرض بسهولة بالضغط على زر **SEARCH**.

٣ اضغط على زر **OK** أو زر ▶ مرة أخرى.

نهاية البحث

استخدم هذه الوظيفة عندما تريد البحث لوضع جزء فارغ لتسجيل برنامج على الكاسيت. ويتقدم شريط الفيديو الى الأمام للبحث عن جزء فارغ، ثم يتوقف عنده تلقائياً. إذا وصل الشريط الى نهايته أثناء البحث، يخرج الشريط من الجهاز.

اضغط على زر **SEARCH**. وعندما تعرض قائمة **VCR** وظيفة. واضغط على زر ▲ أو زر ▼ لاختيار نهاية البحث.



٢ اضغط على زر **OK** أو زر ▶.

البحث عن مشهد معين

كلما سجلت شريطاً بجهاز دي في دي-الفيديو، يتم وضع علامة "index" (فهرس) تلقائياً على الشريط عند البدء بالتسجيل.

وظيفة البحث تسمح لك بالتقديم السريع أو الإرجاع الى فهرس معين ويبدأ العرض من تلك النقطة. ووفقاً للاتجاه المختار، يتم ترقيم الفهرسات كما يلي.

الخ	مشهد قادم	مشهد يعرض	مشهد سابق	الخ
٢	١	١	٢	٢

• يستخدم جهاز دي في دي-الفيديو نظام وضع الفهرس النموذجي (VISS). نتيجة لذلك، يمكن لأجهزة الفيديو الأخرى قراءة أي علامات مفهرسات باستخدام نفس النظام أو بالعكس.

الانتقال على الإيقاف [0:00:00]

استخدم هذه الوظيفة عندما تريد البحث عن موضع العداد 0:00:00 في الكاسيت.

اضغط على زر **CLEAR** عند النقطة في الشريط الذي تريد ضبط العداد فيها على 0:00:00.

ويرجع جهاز الفيديو أو يتقدم للبحث عن موضع العداد في 0:00:00، ثم يتوقف تلقائياً في تلك النقطة.

اضغط على زر **MENU**، ثم اضغط على زر ▲ أو زر ▼ لاختيار وظيفة.

واضغط على زر **OK** أو زر ▶. وعندما تعرض قائمة وظيفة.



المسح التشابكي

اضغط على زر **SEARCH**.
وعندها تعرض قائمة **VCR** وظيفة.
واضغط على زر **▲** أو زر **▼** لاختيار المسح الأول.



اضغط على زر **OK** أو زر **▶**.

اضغط على زر **▶▶** أو زر **◀◀** وفقاً لاتجاه وجود البرنامج.



عند وجود علامة فهرس، يعرض جهاز دي في دي-
الفيديو الشريط لمدة 5 ثوان، بعد البحث المستمر عن
علامة الفهرس القادمة.



إذا أردت مشاهدة الشريط من فهرس خاص، اضغط على
زر **▶▶** مرتين.

حذف البحث عن الفهرس

هذه الوظيفة تمكنك بالتقديم السريع/الإرجاع الى جزء معين
من الشريط : على سبيل المثال، إذا سجّلت برامج مختلفة
في الشريط وترجع الشريط الى البداية، باستخدام هذه
الوظيفة يمكن الانتقال الى بداية البرنامج مباشرة بسهولة
بالضغط على زر **SEARCH**.

اضغط على زر **SEARCH**.
وعندها تعرض قائمة **VCR** وظيفة.
واضغط على زر **▲** أو زر **▼** لاختيار المسح الأول.



اضغط على زر **OK** أو زر **▶**.

اضغط على زر **▶▶** أو زر **◀◀** مرتين.

يمكن البحث عن الفهرس باتجاه الأمام (اضغط على زر
▶▶) أو باتجاه الإرجاع (اضغط على زر **◀◀**).
(+20 . . 0 . . -20 ◀◀)
هذا يأخذك الى بداية البرنامج المرغوب الموجود.



لإلغاء البحث عن الفهرس، اضغط على زر **▶▶** أو زر **◀◀**
فقط.

استخدام الخاصية كاراوكيه (KARAOKE)

١ اضغط الزر STANDBY/ON (الانتظار/التشغيل) وقم بإدخال شريط KARAOKE.

٢ قم بتوصيل الميكروفون بمقبس الميكروفون الأول أو الثاني (MIC1 أو MIC2). سيتم تحويل وضع KARAOKE إلى الوضع "ON" (التشغيل).



- يؤدي قطع اتصال الميكروفون إلى تحويل وضع KARAOKE إلى الوضع "OFF" (إيقاف التشغيل) تلقائياً.
- من جهاز التحكم عن بعد، اضغط الزر **KARAOKE**.
- اضغط الزر ▶ أو زر ◀ لاختيار الوضع "ON" "التشغيل" لـ KARAOKE.

٣ لضبط مستوى صوت "الميكروفون" ومستوى "الصدى".

٤ للغناء المصاحب.

استخدام عداد الشريط

عداد الشريط :

- يشير إلى مرور الوقت في وضع العرض وعرض التسجيل (ساعات، دقائق وثوان)
- تتم إعادة ضبطه عند إدخال شريط في جهاز دي في دي- الفيديو
- إذا تم حسب الوقت المتبقي بضغط، لا بد من تحديد نوع الشريط المستخدم.
- يسمح لك بأن تجد بداية مشهد بسهولة.

١ ادخل شريطاً إلى جهاز دي في دي- الفيديو. لضبط عداد الشريط على صفر في بداية مشهد.

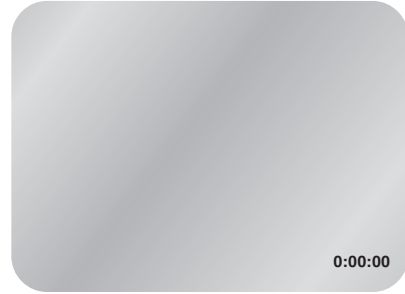

- اضغط على زر **INFO** مرتين لعرض العداد.
- اضغط على زر **CLEAR** عندما تريد ضبط عداد الشريط على صفر.

٢ عند استعدادك،

- يبدأ العرض أو التسجيل.
- اضغط على زر ■.
- للتقديم السريع أو الإرجاع إلى المشعد الذي يتم ضبط العداد على صفر عنده، اضغط على زر ▶▶ أو زر ◀◀.
- بعض معلومات جهاز دي في دي- الفيديو، مثل العداد، يمكن عرضها على شاشة التلفزيون (باستثناء عدم تفعيل وضع رسائل الشاشة ؛ راجع صفحة ٢٦).

اضغط على زر **INFO**.

- عند عرض الوظيفة، رقم البرنامج، سرعة التسجيل، التاريخ، الوقت وعداد الشريط الحالي
- مرتين لعرض العداد فقط
- ثلاث مرات لعرض الوقت المتبقي من شريط الكاسيت
- أربع مرات لإلغاء العرض

الخاصية KARAOKE SEARCH (بحث KARAOKE)

١ اضغط الزر **STANDBY/ON** (الانتظار/التشغيل) وقم بإدخال شريط KARAOKE.

٢ من جهاز التحكم عن بعد، اضغط الزر **KARAOKE**. اضغط الزر **▶** أو زر **◀** لتحديد الوضع "ON" للخاصية KARAOKE (الكاراوكيه).

٣ اضغط الزر **▶▶** لبدء تشغيل الشريط.

٤ إذا كنت ترغب في الانتقال إلى الأغنية التالية أثناء تشغيل إحدى الأغاني، اضغط الزر **KARAOKE SEARCH** (بحث KARAOKE) أو الزر **▶▶** (بحث KARAOKE) من جهاز التحكم عن بعد.



الخاصية SCORE (النتيجة)

١ من جهاز التحكم عن بعد، اضغط الزر **KARAOKE**.

٢ اضغط الزر **▲** أو زر **▼** المقابلين لتحديد الوضع SCORE (النتيجة).

◀ كاراوكيه : تشغيل ▶
▶ درجة : تشغيل ▶

٣ اضغط الزر **▶** أو زر **◀** لتحديد الوضع "ON" للخاصية SCORE (النتيجة).

٤ تظهر النتيجة عند انتهاء الأغنية.

إعداد وظيفة اللغة

إذا ضبطت قائمة القرص، لغة الصوت ولغة الترجمة مسبقاً، تظهر تلقائياً كلما شاهدت فيلماً.

استخدام لغة قائمة الغرض

اضغط على زر **MENU** في وضع الإيقاف.
اضغط على زر **▲** أو زر **▼** لاختيار **DVD** (دي في دي)،
ثم اضغط على زر **OK** أو زر **▶**.



اضغط على زر **OK** أو زر **▶** مرة أخرى.
اضغط على زر **▲** أو زر **▼** لاختيار قائمة القرص. اضغط
على زر **OK** أو زر **▶**.

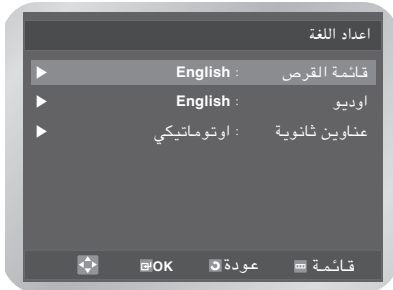

اضغط على زر **▲** أو زر **▼** لاختيار اللغة المطلوبة.



• اختر أخرى في حالة عدم توفر اللغة التي تريدها.

اضغط على زر **OK**.

وظائف دي في دي

إعداد وظيفة اللغة	٢٧
إعداد خيارات الصوت	٢٩
إعداد خيارات العرض	٣٠
إعداد ضبط الإشراف العائلي	٣١
تسجيل DivX(R)	٣٣
تحديث Firmware	٣٣
وظيفة العرض الخاص	٣٥
استخدام وظيفة العرض	٣٦
ضبط نسبة التصميم (مشاهدة EZ)	٣٧
اختيار لغة الترجمة	٣٨
اختيار لغة الصوت	٣٨
تغيير زاوية الكاميرة	٣٩
الزرووم	٣٩
العلامات	٤٠
تكرير الفصل/العنوان	٤٠
تكرير A الى B	٤١
تشغيل WMA/MP3	٤٢
عرض برنامج وعرض عشوائي (قرص مدمج/ WMA/MP3)	٤٣
عرض قرص مدمج للرسومات	٤٤
عرض MPEG4/DivX	٤٦
وظيفة عرض خاص لـ MPEG4/DivX	٤٦
الخاصية KARAOKE (كاراوكيه) لجهاز دي في دي	
استخدام الخاصية KARAOKE (كاراوكيه) (جهاز دي في دي)	٤٧
التحكم بالمفاتيح (جهاز دي في دي)	٤٨
حفظ الأغاني (جهاز دي في دي)	٤٨
خاصية الصوت (جهاز دي في دي)	٤٩

استخدام لغة الصوت

اضغط على زر **MENU** في وضع الإيقاف.
واضغط على زر **▲** أو زر **▼** لاختيار **DVD** (دي في دي)،
ثم اضغط على زر **OK** أو زر **▶**.

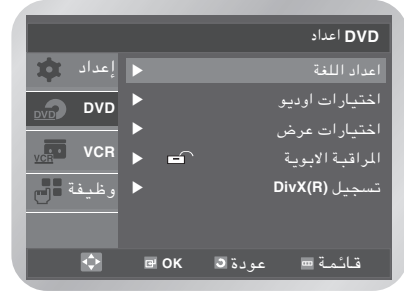

اضغط على زر **OK** أو زر **▶** مرة أخرى.
واضغط على زر **▲** أو زر **▼** لاختيار أوديو، اضغط على
زر **OK** أو زر **▶**.

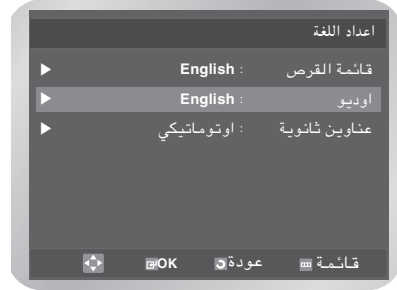

اضغط على زر **▲** أو زر **▼** لاختيار اللغة المطلوبة.



- اختر الأصل في حالة أنك تريد لغة الصوت الأساسية التي تكون اللغة الأصلية التي تستخدم لتسجيل القرص.
- اختر أخرى في حالة عدم توفر اللغة التي تريدها.

اضغط على زر **OK**.

استخدام لغة الترجمة

اضغط على زر **MENU** في وضع الإيقاف.
واضغط على زر **▲** أو زر **▼** لاختيار **DVD** (دي في دي)،
ثم اضغط على زر **OK** أو زر **▶**.



اضغط على زر **OK** أو زر **▶** مرة أخرى.
واضغط على زر **▲** أو زر **▼** لاختيار عناوين ثانوية،
اضغط على زر **OK** أو زر **▶**.

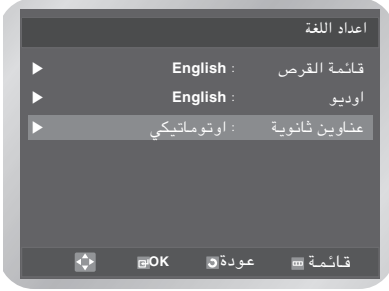

اضغط على زر **▲** أو زر **▼** لاختيار اللغة المطلوبة.



- اختر تلقائي في حالة أنك تريد لغة الترجمة بنفس اللغة المختارة مع لغة الصوت.
- اختر أخرى في حالة عدم توفر اللغة التي تريدها.

اضغط على زر **OK**.

بعض الأقراص قد لا تحتوي على اللغة التي تختارها كلفة أساسية؛ في حالة أن القرص يستخدم ضبط لغته الأصلية.



ملاحظات

مخرج دولبي الرقمي

- **PCM** : التحويل الى صوت PCM (قناتين).
- اختر PCM عند استخدام مخرج الصوت المناظر.
- **Bitstream** : التحويل الى Bitstream دولبي الرقمي (١ . ٥ قناة).
- اختر Bitstream عند استخدام مخرج الصوت الرقمي.

تأكد من اختيار مخرج الصوت الرقمي الصحيح أو لا تسمع أي صوت.



ملاحظات

مخرج MPEG-2 الرقمي

- **PCM** : التحويل الى صوت PCM (قناتين).
- اختر PCM عند استخدام مخرج الصوت المناظر.
- **Bitstream** : التحويل الى Bitstream الرقمي لـ MPEG-2 (١ . ٥ قناة أو ٧ قناة).
- اختر Bitstream عند استخدام مخرج الصوت الرقمي.

DTS

- إيقاف : لا تخرج الإشارة الرقمية.
- تشغيل : تخرج DTS Bitstream عن طريق المخرج الرقمي فقط.
- اختر DTS عند التوصيل الى جهاز حل شفرة DTS.

الضغط الديناميكي

- تشغيل : لاختيار الضغط الديناميكي
- إيقاف : لاختيار المدى النموذجي

عمل عينة تحميل PCM

- تشغيل : اختر هذا في حالة عدم توافق مكبر الصوت الموصول الى جهاز العرض مع ٩٦ كيلوهرتز. في هذه الحالة، تخرج إشارات ٩٦ كيلوهرتز بعد انخفاضها الى ٤٨ كيلوهرتز.
- إيقاف : اختر هذا في حالة توافق مكبر الصوت الموصول الى جهاز العرض مع ٩٦ كيلوهرتز. في هذه الحالة، تخرج جميع الإشارات بدون أي تغيير.

■ كتيقيو تلاشي قائمة DVD أو العودة الى القائمة في الشاشة أثناء الإعداد؛ اضغط على زر RETURN أو زر ◀.



ملاحظات

- تم الإنتاج تحت الرخصة من مختبرات دولبي و "Dolby" ورمز D-المزدوج يشير الى علامتين تجاريتين لمختبرات دولبي.
- "DTS" و "DTS Digital Out" علامتان تجاريتان لـ Digital Theater Systems, Inc.

إعداد خيارات الصوت

1 اضغط على زر MENU في وضع الإيقاف. واضغط على زر ▲ أو زر ▼ لاختيار DVD (دي في دي). وعندها تعرض قائمة إعداد DVD.



2 اضغط على زر ▲ أو زر ▼ لاختيار خيارات أوديو، اضغط على زر OK أو زر ▶.

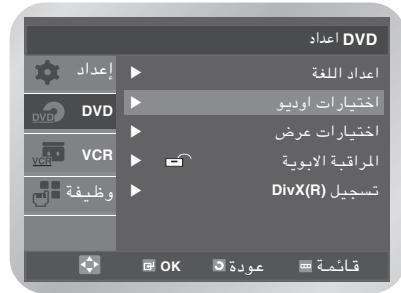

3 وعندها تعرض قائمة خيارات أوديو.



4 اضغط على زر ▲ أو زر ▼ لاختيار المادة المطلوبة.

5 اضغط على زر OK أو زر ▶ لاختيار الخيار المطلوب.

إعداد خيارات العرض

تصميم التلفزيون

اضغط على زر **MENU** في وضع الإيقاف.
واضغط على زر **▲** أو زر **▼** لاختيار **DVD** (دي في دي)،
ثم اضغط على زر **OK** أو زر **▶**.



اضغط على زر **▲** أو زر **▼** لاختيار خيارات العرض، ثم
اضغط على زر **OK** أو زر **▶**.

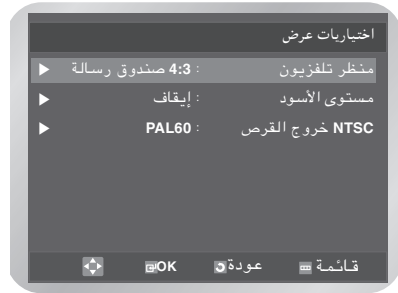

اضغط على زر **▲** أو زر **▼** لاختيار مظهر تلفزيون (TV
(Aspect)، ثم اضغط على زر **OK** أو زر **▶**.



اضغط على زر **▲** أو زر **▼** لاختيار المادة المطلوبة، ثم
اضغط على زر **OK** لاختيار الخيار المطلوب.

تصميم التلفزيون

• ٣ : ٤ صندوق الرسالة
اختره عندما تريد مشاهدة الشاشة بتصميم ٩ : ١٦ الذي
يوفره DVD، حتى لو كانت لدى تلفزيون الشاشة بتصميم
٣ : ٤. وتظهر قضبان سوداء في الأعلى والأسفل من
الشاشة.

٣ : ٤ Pan Scan

• اختر هذا لحجم التلفزيون العادي عندما تريد مشاهدة
الجزء الوسيط من شاشة ٩ : ١٦.
(يجري قطع الجانب واليسار والجانب ليمين الأقصى من
الصورة.)

٩ : ١٦ العريض

• يمكنك مشاهدة صورة ٩ : ١٦ الكاملة على التلفزيون
بالشاشة العريضة.

مستوى الأسود

اضبط سطوع الشاشة. (تشغيل/إيقاف)

مخرج قرص ان تي اس سي

"NTSC" في حالة أن الشاشة له مدخل صورة NTSC واحد
فقط. وإلا، يمكنك اختيار "PAL60".

إعداد ضبط الإشراف العائلي

تعمل وظيفة الإشراف العائلي في التوصيل الى أقراص دي في دي التي تم تقديرها - التي تساعدك في ضبط الأنواع من أقراص دي في دي تشاهدها إسرتك. وهناك ٨ مستويات للتقدير في قرص.

اضغط على زر MENU في وضع الإيقاف. واضغط على زر ▲ أو زر ▼ لاختيار DVD (دي في دي)، ثم اضغط على زر OK أو زر ►. اضغط على زر ▲ أو زر ▼ لاختيار المراقبة الأبوية.



ثم اضغط على زر OK أو زر ►. وعندها تعرض قائمة استخدم كلمة السر.

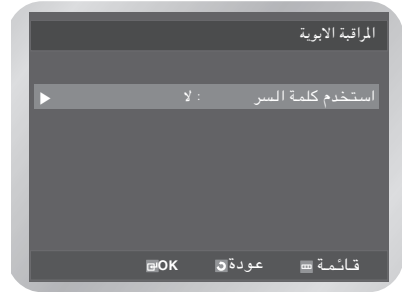

٣ اضغط على زر OK أو زر ► مرة أخرى عندما تريد استخدام كلمة سر. وعندها تعرض قائمة ابداع كلمة سر. وادخل كلمة السر لك بالضغط على أزرار الأرقام.



• تعرض اعد إدخال كلمة سر جديدة لتأكيد كلمة السر.



٤ ادخل كلمة السر لك مرة أخرى. ويتم ضبط استخدام كلمة السر على نعم وتعرض قائمة لمراقبة الأبوية. ويتم قفل (🔒) جهاز دي في دي-الفيديو.



5 اضغط على زر ▲ أو زر ▼ لاختيار مستوى تقدير، ثم اضغط على زر OK أو زر ▶.

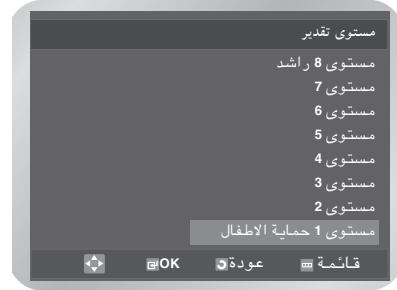

6 اضغط على زر ▲ أو زر ▼ لاختيار المستوى المطلوب (مثلاً، المستوى 6).

واضغط على زر OK أو زر ▶.

• لا تعرض الأقراص التي تقدر بالمستوى 7.

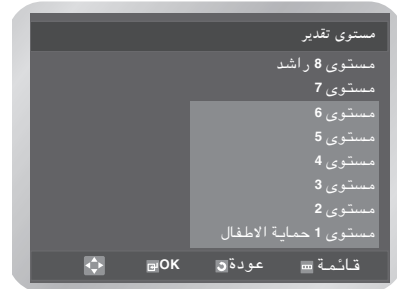

5 اضغط على زر ▲ أو زر ▼ لاختيار تغيير كلمة سر، ثم اضغط على زر OK أو زر ▶.

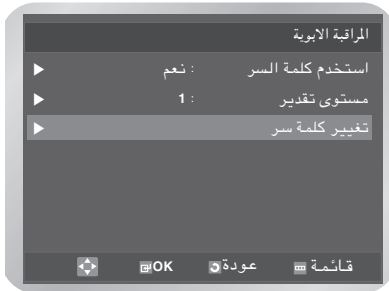

6 اضغط على زر OK أو زر ▶.

وعندها تعرض إدخال كلمة سر جديدة.

وادخل كلمة السر الجديدة بالضغط على أزرار الأرقام.



وعندها تعرض اعد إدخال كلمة سر جديدة لتأكيد كلمة السر.



دخول كلمة السر مرة أخرى.

• كيفية تلاشي قائمة دي في دي أو العودة الى شاشة القائمة أثناء الإعداد؛

اضغط على زر RETRUN أو زر ◀.

• إذا نسيت كلمة السر، راجع نسيان كلمة السرة في دليل تحرى الخلل وإصلاحه (راجع صفحة ٦٣).

DivX وشهادة DivX ورمزها
علامات تجارية لـ DivX Networks،
وتستخدم تحت رخصتها.



تحديث Firmware

يرجى قراءة المعلومات المذكورة أدناه قبل إجراء التحديث.

- قد توقف الأمور التالية إجراءات التحديث وقد تؤدي إلى ضرر دائم في جهاز دي في دي-الفيديو.
- نزع قابس سلك التيار الكهربائي
- انقطاع الطاقة الكهربائية
- الغبار والخدش في الأقراص
- فتح باب صينية أثناء العمليات.

يمكن توفير الترجمة باللغة الإنجليزية فقط عند العرض. إذا كان عندك أي سؤال أو أي مشكلة، يرجى الاتصال بأقرب مركز أو وكالة من سامسونج للخدمات.

جدول وظيفة DivX

- قد لا تعرض قرص DivX حسب تصميم الملف وحالات التسجيل وطريقة التسجيل...الخ.
- ملف فيديو ليس له جزء أبيض توقّر الصوت أو الصورة فقط.
- تأكد من تصميم قرص DivX لأنه قد يحدث خطأ.
- التشغيل العادي ممكن فقط عند حجم الشاشة بـ ٧٢٠ × ٤٨٠ بيكسل أو أقل (عرض × ارتفاع).
- تتوقّر ٦٥ حرفاً على الأقصى لترجمة الشرح لقرص DivX.
- تعرض محتويات الشرح غير المتوفرة باستخدام نجم (*).

يمكن تقسيم DivX إلى الصورة والصوت.

تصميم CODEC المتوقّر	DivX3، DivX4، DivX5 (GMC 1WP)
صميم الملف المتوقّر	*.mpeg، *.avi
تصميم الصوت المتوقّر	WMA، MP3، AC3
تصميم الشرح المتوقّر	*.SUB، *.SRT، *.SMI

تسجيل DivX(R)

الرجاء استخدام رمز التسجيل لتسجيل جهاز العرض هذا بخدمات DivX(R) Video On Demand. وهذا يسمح لك باستئجار أو شراء أقراص الفيديو. باستخدام تصميم DivX(R) Video On Demand. لمعرفة مزيد، زر www.divx.com/vod.

اضغط على زر MENU في وضع الإيقاف. واضغط على زر ▲ أو زر ▼ لاختيار DVD (دي في دي). وعندها تعرض قائمة إعداد DVD.



اضغط على زر OK أو زر ▶. لاختيار اضغط على زر ▲ أو زر ▼ لاختيار تسجيل DivX(R).

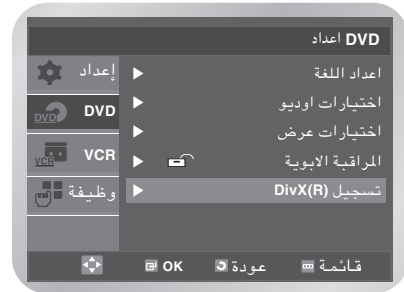

اضغط على زر OK أو زر ▶. وتعرض رسالة.



كيفية تحديث قرص

اكتب ملف تم إنزاله على قرص CD-R فارغ، باستخدام أوضاع الضبط التالية.

انزل ملف تحديث البرامجية من موقع إنترنت سامسونج. [http://www.samsung.com/Support/Product\(Support/Download/index.aspx](http://www.samsung.com/Support/Product(Support/Download/index.aspx))
بعد التأكد من اسم موديل جهاز دي في دي-الفيديو في اللوحة الخلفية، انزل ملفا باستخدام نافذة ابحث عن موديلك/اسمك (Search Your Model/Name).

اكتب الملف في القرص باستخدام سواقة CD-R في الكمبيوتر.
اسم ملف تحديث البرامجية : **sam98-b.rom**
الرجاء عدم تغيير اسم الملف.
إذا غيرت اسم الملف، لا يدرك جهاز دي في دي-الفيديو CD-R للتحديث.

■ برنامج التطبيق الموصى به
- Nero Burning/Easy Cd Creator ... الخ
■ الخيار



ملاحظات

- Multisession : لا Multisession

- قرص مدمج مغلق أو نهاية قرص مدمج

■ من أجل زيادة القدرة على عرض القرص، اضع ملفا ظاهريا (أعلى من ١٠٠ ميغابايت) مع ملف تحديث في CD-R، وليس في CD-RW.
(يمكن أن يستخدم الملف الظاهري أي نوع من الملف باتثناء ملف jpg، mp3، و wma. ومن الموصى به استخدام ملف Zip.

إجراءات التحديث

١ ادخل قرص CD-R للتحديث مع تحديث البرامجية. ويستغرق الوقت ٣٠ ثانية لحمل قرص التحديث.

٢ وعندها تظهر **READING** في اليسار الأعلى من الشاشة.

READING

٣ تظهر **ERASE** (المحو) و **WRITE** (الكتابة) دوريا في نفس الموضوع لمدة حوالي ٤٠ ثانية أثناء تحديث firmware.

ERASE
RETR ∞

٤ تعرض **DONE** (تم) في حالة انتهاء التحديث بنجاح.

DONE
RETR ∞

٥ بعد اكتمال التحديث، لا بد من إطفاء الجهاز و اخرج قرص التحديث باستخدام زر **OPEN/CLOSE** مرة عند تشغيل الجهاز.

٦ انتهى تحديث Firmware. شغل جهاز العرض وتمتع بفيلم DivX.

Code Ver : XXXXXXXX
Servo Ver : XXXXXXXX

• من أجل فحص النسخة الجديدة مثلما يذكر أعلاه، اضغط على زر INFO. بعد فتح صينية.

■ وقد يتغير العرض حسب النسخة وبدون أي إشعار.



ملاحظات

وظيفة العرض الخاص



أثناء عرض قرص دي في دي/قرص مدمج يمكنك الاختيار من خيارات العرض الخاصة التالية.
وللعودة الى العرض العادي، اضغط على زر **▶▶**.

صورة ثابتة

اضغط على زر **▶▶** أثناء العرض.
• وتصيخ الصورة ثابتة ويكتم الصوت.
• للعودة الى العرض، اضغط على زر **▶▶**.
• إذا استمر جهاز العرض في وضع صورة ثابتة لمدة ٥ دقائق، يتوقف عنها تلقائياً.

تقديم لقطة (خطوة)

أثناء وضع العرض، اضغط على زر **F.ADV/STEP** في جهاز التحكم عن بعد لتقديم لقطة واحدة في المرة.
• يكتم الصوت أثناء وضع تقديم لقطة.
• اضغط على زر **▶▶** للعودة الى العرض العادي.

تعمل وظيفة تقديم لقطة فقط باتجاه الأمام.



ملاحظات

الحذف باتجاه الأمام/الإرجاع

أثناء كون قرص مدمج أو قرص دي في دي في وضع العرض، اضغط على زر **▶▶▶** أو زر **◀◀** للحذف باتجاه الأمام والإرجاع خلال فصول القرص/مساراته.
• الحذف باتجاه الأمام (**▶▶▶**) يخطى الى الباب/المسار القادم.
• الحذف باتجاه الإرجاع (**◀◀**) يخطى الى بداية بداية الفصل/المسار الحالي.
• اضغط على زر **◀◀** مرة أخرى للحذف الى بداية الفصل/المسار السابق.

البحث باتجاه الأمام/الخلف

أثناء قرص في وضع العرض، ابق ضاغطاً على زر **▶▶** أو زر **◀◀** للبحث عن الصورة باتجاه الأمام/الإرجاع على سرعة
×٢، ×٤، ×٨، ×١٦، ×٣٢، ×٦٤، ×١٢٨.
اضغط على زر **▶▶** للعودة الى السرعة العادية.
• قرص مدمج : سرعة ×٢، ×٤، ×٨، ×١٦، ×٣٢

الصورة المتحركة البطيئة

أثناء العرض، اضغط على زر **▶▶** لتثبيت الصورة. ثم اضغط على زر **▶▶▶** لعرض الصورة المتحركة البطيئة على سرعات مختلفة.

- كلما ضغطت عليه، تزداد سرعة الصور المتحركة البطيئة على ١/٨ . ١/٤ أو ١/٢ سرعة عادية.
- يكتم الصوت أثناء عرض الصور المتحركة البطيئة.

تعمل الصور المتحركة البطيئة فقط باتجاه الأمام. والصور المتحركة البطيئة غير متوقفة للقرص المدمج.



ملاحظات

التوقف/العودة

- اضغط على زر **■** مرة لإيقاف العرض. لعودة قرص دي في دي/قرص مدمج من النقطة التي يتوقف القرص فيها، اضغط على زر **▶▶**.
- اضغط على زر **■** مرتين لإيقاف العرض كاملاً. واضغط على زر **▶▶** مرة أخرى ليبدأ القرص بالعرض من البداية.

لدخول العنوان المرغوب بحيث هناك أكثر من عنوان واحد في القرص. على سبيل المثال، إذا كان هناك أكثر من فيلم واحد في دي في دي، تم وضع عنوان على كل فيلم للتعريف. كل عنوان في قرص دي في دي ينقسم عادة إلى الفصول (مثل المسارات في قرص الأوديو المدمج).



معظم أقراص دي في دي يتم تسجيلها في الفصول بحيث يمكن أن تجد مرور معين بسرعة. قد يحتوي قرص دي في دي على بعض العناوين المختلفة. على سبيل المثال، إذا احتوى قرص على أربع أفلام مختلفة، كل منها له عنوان خاص به.



يسمح هذا لعرض الفيلم عند الوقت المحدد.



راجع لغة الفيلم الأصلية. على سبيل المثال، يعرض الفيلم باللغة الانجليزية ١, ٥ قناة. قرص دي في دي له ثماني مسارات صوت مختلفة.



راجع لغة الترجمة المتوفرة في القرص. يمكنك اختيار لغة الترجمة أو إذا أردت، اوقفها من الشاشة.



قرص دي في دي لها ٢٢ لغة ترجمة مختلفة على الأقصى.

تأثير الصوت المحيط يتولد باستخدام السماعتين الأماميتين فقط.



عند في VCD 2.0 (تشغيل القائمة)، لا تعمل هذه الوظيفة. استخدم زر **DISC MENU** في وضع VCD 2.0 لاختيار تشغيل القائمة (MENU ON) أو إيقاف.



ملاحظات

استخدام وظيفة العرض

لمشاهدة العنوان، الفصل/المسار، وموضع العداد الحالي، اضغط على زر **INFO** أثناء عرض دي في دي. ويمكن استخدام شاشة العرض لاختيار عنوان، فصل/مسار، أو وقت العرض بسرعة.

مشاهدة العرض أثناء عرض قرص دي في دي/قرص مدمج، اضغط على زر **INFO**. لتلاشى الشاشة، اضغط على زر **INFO** مرة أخرى.

DVD



CD

VCD

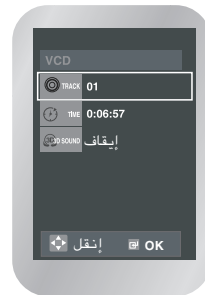

٢ اضغط على زري ▲، ▼ لاختيار المادة المرغوبة.

٣ اضغط على زري ▶، ◀ للإعداد المرغوب. يمكن استخدام أزرار الأرقام في جهاز التحكم بعد لدخول العنوان، الفصل مباشرة أو للبدء بالعرض عند الوقت المحدد.

٤ لتلاشى الشاشة، اضغط على زر **INFO** مرة أخرى.

ضبط نسبة التصميم (مشاهدة EZ)

تعمل هذه الوظيفة مختلفة حسب نوع القرص.

للعرض باستخدام نسبة التصميم (دي في دي)

اضغط على زر **EZ VIEW**.

- ويتغير حجم الشاشة عند الضغط على الزر تكرارا.
- يعمل وضع زووم الشاشة مختلفة حسب ضبط الشاشة في قائمة دي في دي الأساسية.
- للتأكد من التشغيل الصحيح لزر **EZ VIEW**، لا بد من ضبط نسبة التصميم الصحيحة في الإعداد الأساسي.

إذا استخدمت تلفزيون ١٦ : ٩

من أجل أقراص نسبة تصميم ١٦ : ٩

- الشاشة العريضة
- تعرض محتويات عنوان دي في دي بنسبة التصميم ١٦ : ٩.
- ملاءمة الشاشة
- يتم قطع الجزء الأعلى والأسفل من الشاشة. وعند عرض قرص نسبة تصميم ١ : ٣٥، تتلاشى القضبان السوداء من الجزء الأعلى والأسفل من الشاشة. وتظهر الصورة متسعة عموديا. (حسب نوع القرص، قد لا تظهر القضبان السوداء تماما.)
- ملاءمة الزووم
- يتم قطع الأجزاء الأعلى والأسفل واليمين واليسار من الشاشة ويتم تكبير الجزء الوسيط من الشاشة.

من أجل أقراص نسبة تصميم ٣ : ٤

- الشاشة العادية
- تعرض محتويات عنوان دي في دي بنسبة التصميم ٩ : ١٦. والصورة تظهر متسعة أفقيا.
- ملاءمة الشاشة
- يتم قطع الجزء الأعلى والأسفل من الشاشة وتظهر الشاشة الكاملة.
- وتظهر الصورة متسعة عموديا.
- ملاءمة الزووم
- يتم قطع الأجزاء الأعلى والأسفل واليمين واليسار من الشاشة ويتم تكبير الجزء الوسيط من الشاشة.

إذا استخدمت تلفزيون ٣ : ٤

من أجل أقراص نسبة تصميم ٩ : ١٦

- ٣ : ٤ صندوق الرسالة
- تعرض محتويات عنوان دي في دي بنسبة التصميم ٩ : ١٦. وتظهر قضبان سوداء في الأعلى والأسفل من الشاشة.

- ٣ : ٤ **Pan Scan**

- يتم قطع الجزء اليسار واليمين من الشاشة ويعرض الجزء الوسيط من شاشة ٩ : ١٦.
- ملاءمة الشاشة
- يتم قطع الجزء الأعلى والأسفل من الشاشة وتظهر الشاشة الكاملة. وتظهر الصورة متسعة عموديا.
- ملاءمة الزووم
- يتم قطع الأجزاء الأعلى والأسفل واليمين واليسار من الشاشة ويتم تكبير الجزء الوسيط من الشاشة.

من أجل أقراص نسبة تصميم ٣ : ٤

- الشاشة العادية
- تعرض محتويات عنوان دي في دي بنسبة التصميم ٣ : ٤.
- ملاءمة الشاشة
- يتم قطع الجزء الأعلى والأسفل من الشاشة وتظهر الشاشة الكاملة.
- وتظهر الصورة متسعة عموديا.
- ملاءمة الزووم
- يتم قطع الأجزاء الأعلى والأسفل واليمين واليسار من الشاشة ويتم تكبير الجزء الوسيط من الشاشة.

اختيار لغة الصوت

اللغات المتعددة/خيارات إعداد الصوت، مثل دولبي الرقمي ٥، ١، دولبي برو لاجيك أو صوت قناة 2 LPCM تتوفر في بعض أقراص دي في دي. يمكنك استخدام زر AUDIO للمشاهدة السريعة واختيار الخيارات المتوفرة في قرص.

أثناء العرض، اضغط على زر AUDIO.



CD .VCD



- اضغط على زر ▶ أو زر ◀ لاختيار صوت استيريو اليسار أو اليمين.

- اضغط على زر ▶ أو زر ◀ لاختيار اللغة المرغوبة أو إعداد الصوت في دي في دي.
- اللغات تقدّم بالحروف المختصرة، على سبيل المثال ENG للإنجليزية.

- هذه الوظيفة تعتمد على لغة تم تشفيرها على القرص وقد لا تعمل مع جميع أقراص دي في دي.
- قرص دي في دي قد يحتوي على ٨ لغات صوت على الأقصى.
- كيفية عمل لغة الصوت المنطبقة كلما يعرض قرص دي في دي؛ راجع "ضبط وظيفة اللغة" في صفحة ٢٨.



ملاحظات

اختيار لغة الترجمة

بعض أقراص دي في دي توفر الترجمات بلغة أو أكثر. ويمكنك استخدام زر SUBTITLE للمشاهدة السريعة وتغيير وضعيات الضبط.

أثناء العرض، اضغط على زر SUBTITLE.



- اضغط على زر ▶ أو زر ◀ لاختيار لغة الترجمة المرغوبة.
- الضبط الأساسي هو إيقاف.

• اضغط على زر ▲ أو زر ▼ لاختيار تشغيل.



- لتلاشى الشاشة، اضغط على زر SUBTITLE مرة أخرى.

- لغات الترجمة تقدّم بالحروف المختصرة.
- هذه الوظيفة تعتمد على أي لغة تم ترميزها على القرص ولا تعمل مع جميع دي في دي.
- قرص دي في دي قد يحتوي على ٣٢ لغة ترجمة على الأقصى.
- كيفية عمل لغة الترجمة المنطبقة كلما يعرض قرص دي في دي؛ راجع "ضبط وظيفة اللغة" في صفحة ٢٨.



ملاحظات

الزوم

أثناء العرض، اضغط على زر **MENU**. واضغط على زر **▲**، **▼** لاختيار وظيفة، ثم اضغط على زر **OK** أو زر **▶**. وعندها تعرض قائمة وظيفة.



٢ اضغط على زر **▲** أو زر **▼** لاختيار **DVD** وظيفة، ثم اضغط على زر **OK** أو زر **▶**.

٣ اضغط على زر **▲** أو زر **▼** لاختيار تكبير، ثم اضغط على زر **OK** أو زر **▶**.



٤ اضغط على زر **▲**، **▼** أو زر **▶**، **◀** لاختيار الجزء من الشاشة الذي تريد تكبيره، ثم اضغط على زر **OK**.

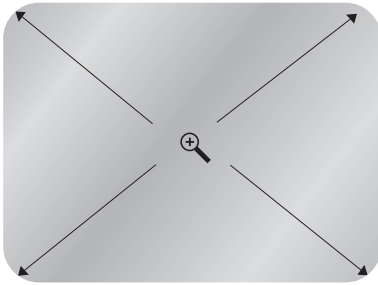

• اضغط على زر **OK** لتكبير $\times 2$ / $\times 4$ / $\times 2$ عادي بالترتيب.

■ وفقا لقرص، لا تعمل وظيفة الزوم.



ملاحظات

تغيير زاوية الكاميرة

بعض دي في دي للأفلام مزودة بمشاهدة نفس المشهد بزاوية كاميرة مختلفة أثناء عرضها. لتفعيل الوظيفة، اضغط على زر **ANGLE**.

١ ستشاهد أيقونة الزاوية أثناء مشاهدة DVD بزوايات متعددة متوفرة.

٢ عند ظهور أيقونة الزاوية على الشاشة، اضغط على زر **ANGLE** لمشاهدة قائمة الزاوية.



٣ اضغط على زر **▶** أو زر **◀** لاختيار زاوية كاميرة إذا أردت المشاهدة.

العلامات

يمكن إدخال حتى ثلاث علامات في قرص دي في دي/في سي دي، للمساح لك بالقفز السريع الى المشهد أو الأغنية المفضلة.

أثناء العرض، اضغط على زر **MARK**.

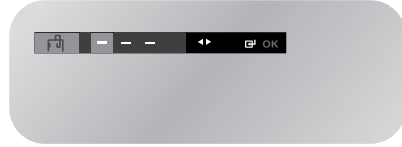

اضغط على زر ▶ أو زر ◀ لاختيار واحد من ثلاث مواضع علامات (---).

استمر في عرض دي في دي حتى تجد المشهد الذي تريد علامته، ثم اضغط على زر **OK**. ويتغير الموضع (-) الى رقم (١، ٢، أو ٣).

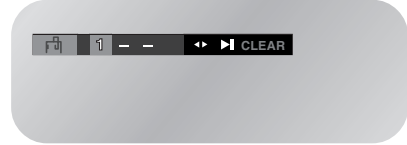

• قد تستمر إعداد ثلاث علامات.

اضغط على زر **MARK** عند الاكتمال.

وفقا للقرص، لا تعلم وظيفة العلامة.

استدعاء مشهد موضوع بعلامة

١ أثناء العرض، اضغط على زر **MARK**.

٢ اضغط على زر ▶ أو زر ◀ لاختيار العلامة التي تريد محوها.

٣ اضغط على زر ▶ لعرض العلامة.

محو العلامة

١ أثناء العرض، اضغط على زر **MARK**.

٢ اضغط على زر ▶ أو زر ◀ لاختيار العلامة التي تريد محوها.

٣ اضغط على زر **CLEAR** لعرض العلامة.

• اضغط على زر **MARK** مرة أخرى للخروج من قائمة العلامة.

- يمكن وضع علامات على ثلاثة مشاهد للغاية في المرة.
- في وضع VCD 2.0 (وضع MENU ON)، لا تعمل الوظيفة.
- استخدم زر DISC MENU في وضع VCD 2.0 لاختيار تشغيل القائمة (MENU ON) أو إيقاف.
- وفقا للقرص، لا تعمل وظيفة العلامة.



ملاحظات

تكرير الفصل/العنوان

يمكنك تكرير فصل فردي أو عنوان كامل.

اضغط على زر **REPEAT** أثناء وضع العرض لفتح قائمة التكرير.

وعندها يعرض وضع التكرير الحالي.

اضغط على زر ▶ أو زر ◀ لاختيار فصل/عنوان. واضغط على زر **OK** لتكرير الفصل/العنوان الحالي.

DVD



CD .VCD



• وتعرض مسار في القائمة فمكان فصل في حالة عرض .VCD/CD

إلغاء فصل/عنوان

اضغط على زر **REPEAT** لفتح قائمة التكرير.

اضغط على زر ▶ أو زر ◀ لاختيار إيقاف، ثم اضغط على زر **OK**.

DVD



CD .VCD



• يمكنك الضغط على زر **CLEAR** من أجل إيقاف تكرير العرض.

٣ اضغط على زر مرة أخرى في نهاية المقطع الذي تريد تكريره (نقطة B).
ويبدأ تكرير المقطع باستمرار.

إلغاء تكرير A-B

١ اضغط على زر REPEAT لفتح قائمة التكرير.

٢ اضغط على زر ▶ أو زر ◀ لاختيار Off ثم اضغط على زر OK.



• يمكن الضغط على زر CLEAR من أجل إيقاف تكرير العرض.

■ عندما يكون في وضع VCD 2.0 (تشغيل القائمة)، لا تعمل هذه الوظيفة. استخدم زر DISC MENU في وضع VCD 2.0 لاختيار تشغيل القائمة (MENU) (ON) أو إيقاف.



ملاحظات

تكرير A الى B

تمكّنك وظيفة تكرير A الى B من تكرير الجزء المعين في قرص دي في دي أو في سي دي/سي دي. لتفعيل علامة البداية (A) وعلامة النهاية (B) من الجزء الذي تريد مشاهدته.

١ اضغط على زر REPEAT أثناء وضع العرض، ثم اضغط على زر ▶ أو زر ◀ لاختيار A-.



٢ اضغط على زر OK في بداية المقطع الذي تريد تكريره (نقطة A).
ويتم اختيار B.

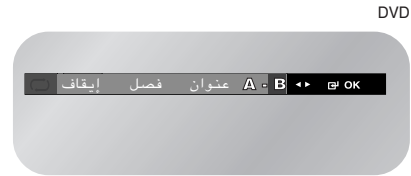

• وقت تكرير A-B الأدنى هو ٥ ثوان.

أقراص CD-R MP3/WMA

عند عرض أقراص CD-R/MP3 أو WMA، يرجى إتباع جميع النصائح لأقراص CD-R، اصف المكونات المذكورة أدناه.

ملفات **MP3** أو **WMA** لا بد من تصميم **ISO 9660** أو **JOLIET**.

تصميم **ISO 9660** وملفات **Joliet MP3** أو **WMA** غير متوافقة مع نظام تشغيل **DOS** لمايكروسوفت وويندوز، ومع ماكينتوش. ويستخدم هذان التصميمات على النطاق الواسع الأكثر.

عند تسمية ملفات **MP3** أو **WMA** لا يزيد الاسم عن ٨ حروف وضع "mp3"، "wma". كملف تمديد. تصميم الاسم العام: Title.mp3 أو Title.wma. عند تكوين العنوان، تأكد من استخدام ٨ حروف أو أقل، بدون مسافة في الاسم، وتجنب استخدام الرموز الخاصة بما فيها: (.,/, \, =, +).

استخدام نسبة نقل الاستعادة على الأقل بـ **١٢٨ Kbps** عند تسجيل ملف **MP3**.

تعتمد نوعية الصوت بملفات **MP3** أساسيا على نسبة الضغط/إلغاء الضغط التي تختارها. والحصول على الصوت بنوعية القرص المدمج يطلب نسبة العينة المناظرة/الرقمية، التي تتأفق مع تصميم **MP3**، على الأقل **١٢٨ Kbps** وحتى **١٦٠ Kbps**. ولكن اختيار أعلى نسب، مثل **١٩٢ Kbps** أو أكثر، يعطي نوعية الصوت الأفضل نادرا. بالعكس، الملفات بنسبة إلغاء الضغط الأقل من **١٢٨ Kbps** لا تعمل كما ينبغي.

استخدام نسبة نقل الاستعادة على الأقل بـ **٦٤ Kbps** عند تسجيل ملف **WMA**.

تعتمد نوعية الصوت بملفات **WMA** أساسيا على نسبة الضغط/إلغاء الضغط التي تختارها. والحصول على الصوت بنوعية القرص المدمج يطلب نسبة العينة المناظرة/الرقمية، التي تتأفق مع تصميم **WMA**، على الأقل **٦٤ Kbps** وحتى **١٩٢ Kbps**. ولكن اختيار أعلى نسب، مثل **١٩٢ Kbps** أو أكثر، يعطي نوعية الصوت الأفضل نادرا. بالعكس، الملفات بنسبة إلغاء الضغط الأقل من **٦٤ Kbps** أو أكثر من **١٩٢ Kbps** لا تعمل كما ينبغي.

لا تحاول تسجيل ملفات **MP3** التي تمت حماية حقوق النسخ لها. بعض الملفات "المأمونة" يتم ترميزها ووضع الشفرة لحماية النسخ غير القانوني. هذه الملفات تكون من الأنواع التالية: **Window Media™** (علامة تجارية مسجلة لشركة مايكروسوفت) و **SDMITM** (علامة تجارية مسجلة لمؤسسة **SDMI**). لا يمكنك نسخ مثل هذه الملفات.

المهم :

النصائح المذكورة أعلاه لا يمكن أن تعتبرها كضمان أن جهاز دي في دي-الفيديو يعرض تسجيلات **MP3** أو كضمان نوعية الصوت. ولا بد من أن تلاحظ أن بعض التقنيات والطرق لتسجيل ملفات **MP3** في أقراص **CD-R** ممنوعة لعرضها في جهاز دي في دي (تنخفض نوعية الصوت وفي بعض الحالات، لا يمكن للجهاز قراءة الملفات).

تشغيل MP3/WMA

إذا أدخلت قرص **MP3/WMA** الى جهاز دي في دي-الفيديو في دي، يمكنك مشاهدة الإضبارة.

وظيفة عرض WMA/MP3

اضغط على زر ▲ أو زر ▼ لاختيار الإضبارة الموسيقية المرغوبة، ثم اضغط على زر **OK**.



• يمكن عرض ٨ إضبارات موسيقية على الأقصى في المرة. إذا كان هناك أكثر من ٨ إضبارات في قرص، اضغط على زر ▼ لعرضها.

اضغط على زر ▲ أو زر ▼ لاختيار إضبارة موسيقية. واضغط على زر **OK** للبدء بعرض إضبارة موسيقية.

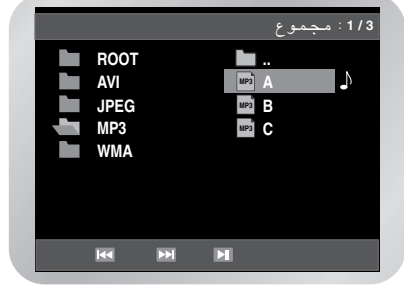

التكرير

اضغط على زر **REPEAT** في وضع العرض للاستماع الى الموسيقى باستمرار فقط واضغط عليه مرة أخرى للإلغاء.

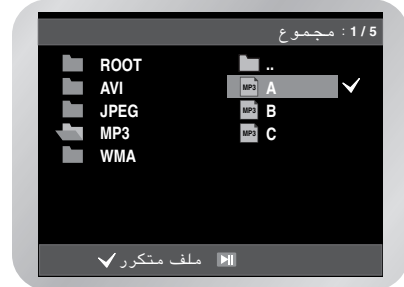

العرض العشوائي

اضغط على زر **MODE** في وضع الإيقاف.

اضغط على زر **▶** أو زر **◀** لاختيار عشوائي. واضغط على زر **OK**.
وعندها يعرض القرص بترتيب عشوائي.

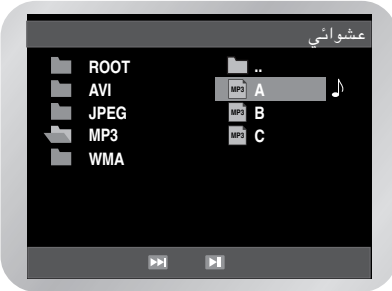

- وفقا للقرص، لا تعمل وظيفة البرنامج ووظيفة العرض العشوائي.
- للعودة الى العرض العادي، اضغط على زر **CLEAR**.

عرض برنامج وعرض عشوائي (قرص مدمج WMA/MP3)

يمكنك الاستماع الى الأغنية بصورة عشوائية أو بالترتيب الذي تريده.

عرض البرنامج

اضغط على زر **MODE** في وضع الإيقاف. واضغط على زر **▶** أو زر **◀** لاختيار برنامج. واضغط على زر **OK**.



اضغط على زري **▲/▼**، **▶/◀** لاختيار المسار الأول لإضافته الى البرنامج. واضغط على زر **OK**.
وعندها تعرض الأرقام المختارة في صندوق ترتيب البرنامج.



اضغط على زر **▶**.
وعندها يعرض القرص بالترتيب المبرمج.

إلغاء عرض البرنامج

أثناء العرض، اضغط على زر **CLEAR**.

عرض قرص مدمج للرسومات

إذا أدخلت قرص مدمج (JPEG) للرسومات الى جهاز دي في دي-الفيديو، يمكنك مشاهدة الإضبارة مباشرة.

اضغط على زر ▲ أو زر ▼ لاختيار الصورة التي تريد مشاهدتها، ثم اضغط على زر OK. وعندها تعرض الصورة المختارة.

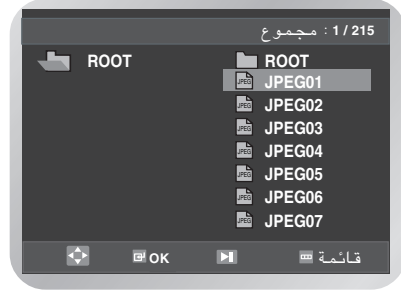

اضغط على زر ►► أو زر ◀◀ لعرض الصورة السابقة أو الصورة التالية.

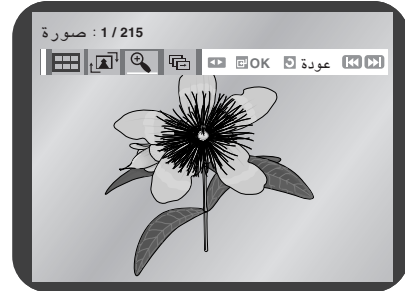

وضع ألبوم

اضغط على زر ► أو زر ◀ لاختيار . واضغط على زر OK. وعندها يعرض وضع الألبوم.



- اضغط على زر ▲، ▼، ►، ◀ لاختيار الصورة المطلوبة، ثم اضغط على زر OK. وعندها تعرض الصورة المختارة.
- اضغط على زر ►► أو زر ◀◀ لعرض الصورة السابقة أو الصورة التالية.

الدوران

اضغط على زر ► أو زر ◀ لاختيار . كلما ضغطت على زر OK، تدور الصورة بـ ٩٠ درجة باتجاه عقرب الساعة.

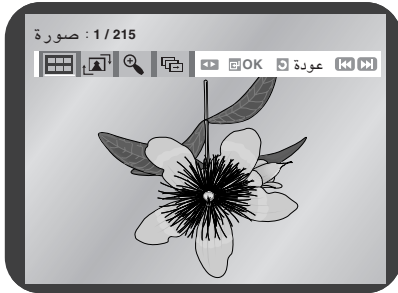

زوم

اضغط على زر ► أو زر ◀ لاختيار . كلما ضغطت على زر OK، تتكبر الصورة الى x٤. (عادي ← x٢ ← عادي)

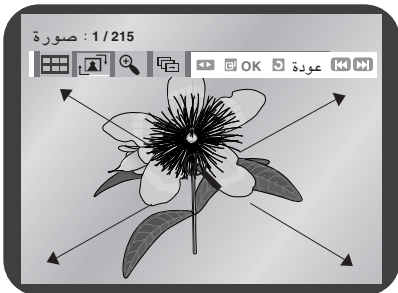

ملاحظات

إذا لم تضغط على أي زر في جهاز التحكم عن بعد خلال ١٠ ثوان، تتلاشى القائمة. واضغط على زر DISC MENU في جهاز التحكم عن بعد لعرض القائمة.

عرض الشرائح

- اضغط على زر ▶ أو زر ◀ لاختيار .
- واضغط على زر OK.
- وتعرض ٣ أيقونات على فترة.

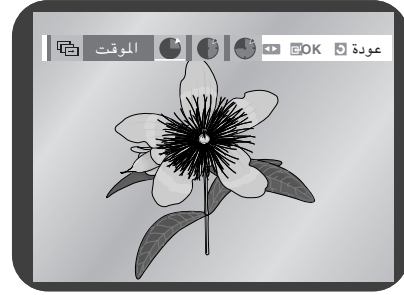
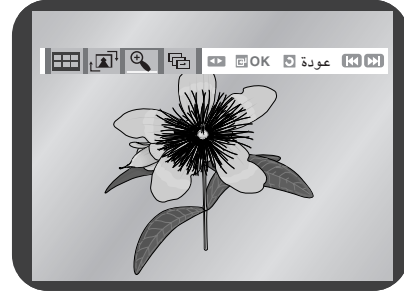

- اضغط على زر ▶ أو زر ◀ لاختيار واحد من هذه.
- واضغط على زر OK.
- تتغير الصور تلقائياً على فترة حوالي ٦ ثوان.
- تتغير الصور تلقائياً على فترة ١٢ ثانية.
- تتغير الصور تلقائياً على فترة ١٨ ثانية.
- وفقاً للحجم الكامل، تطيل الفترة بين الصورتين أكثر أو أقل مما هو مبين في الدليل.

أقراص CD-R JPEG

- الملفات بتمديدات ".jpg" و ".JPG". فقط يمكنك مشاهدتها.
- إذا لم تغلق القرص، يستغرق الوقت أطول للبدء بالعرض وقد لا تعرض جميع الملفات المسجلة.
- أقراص CD-R فقط مع ملفات JPEG في تصميم ISO 9660 أو تصميم Joilet يمكن عرضها.
- اسم ملف JPEG لا يزيد عن ٨ حروف ولا يحتوي على مسافة أو الرموز الخاصة (+/=).
- يمكن عرض قرص بأجزاء متعددة مكتوبة فوراً فقط. إذا كان هناك مقطع فارغ في قرص متعدد الأجزاء، يمكن عرض المقطع فقط حتى يصل إلى المقطع الفارغ.
- عند عرض قرص مدمج لصور Kodak، يمكن عرض ملفات JPEG في إضبارة الصور.
- أقراص الصور التي ليست مدمج صور كوداك قد تأخذ الوقت الأطول للبدء بالعرض أو لا تعمل جميعها.

وظيفة عرض خاص لـ MPEG4/DivX

أثناء عرض MPEG4/DivX، يمكنك الاختيار من بين خيارات العرض الخاصة التالية.
للعودة الى العرض العادي، اضغط على زر **▶**.

تثبيت

- اضغط على زر **▶** في جهاز التحكم عن بعد أثناء العرض.
- ستكون الصورة ثابتة ويكتم الصوت.
- للعودة الى العرض، اضغط على زر **▶**.
- إذا بقي جهاز العرض في وضع تثبيت الصورة لخمس دقائق، يتوقف عن العمل تلقائياً.

تقديم لقطة (خطوة)

- أثناء العرض، اضغط على زر **F.ADV/STEP** في جهاز التحكم عن بعد لتقديم لقطة في المرة.
- يكتم الصوت أثناء وضع تقديم لقطة.
- اضغط على زر **▶** للعودة الى العرض العادي.

- تعمل وظيفة تقديم لقطة باتجاه الأمام فقط.



ملاحظات

صور متحركة بطيئة

- أثناء العرض، اضغط على زر **▶** لتثبيت الصورة. ثم استخدم زر **▶▶** Search للعرض بصور متحركة بطيئة بسرعات مختلفة.
- كلما ضغطت على الزر ترفع سرعة الصور المتحركة البطيئة الى 1/8، 1/4 أو 1/2 من السرعة العادية.
- يكتم الصوت أثناء عرض الصور المتحركة البطيئة.
- لا تعمل وظيفة البحث وفقاً لحالة القرص.

الإيقاف/العودة

- اضغط على زر **■** مرة لإيقاف العرض. للعودة الى MPEG4/DivX من النقطة التي يتوقف القرص عندها، اضغط على زر **▶**.

عرض MPEG4/DivX

عند إدخال القرص، تظهر بنية الملف للقرص. ووفقاً لتصميم الملف، تظهر أيقونة مختلفة مع بعضها. وتسطع ملفات **Xvid** و **DivX**. استخدم زر **▲**، **▼** لاختيار ملف الفيلم، ثم اضغط على زر **OK** أو زر **▶**.

النتيجة : عند عرض رسالة "..... Reading Index (قراءة الفهرس)"، انتظر لمدة ثانية أو ثانيتين. ويعرض الفيلم.

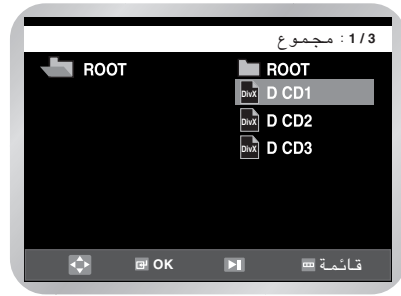

إذا ظهرت رسالة " **Codec. Not Supported** (**Codec.** غير متوفر)" على العرض، لا يمكن عرض الملفات المختارة.

للبحث عن وقت معين أثناء مشاهدة الفيلم، اضغط على زر **INFO**. ويعرض تصميم الملف للملف الحالي (**DivX** أو **Xvid**) والمعلومات عن الوقت.

يمكنك استخدام أزرار الأرقام في جهاز التحكم عن بعد لدخول البدء بالعرض عند وقت محدد مباشرة.



أثناء العرض، اضغط على زر MENU في جهاز التحكم عن بعد. ثم اضغط على زر ▲ أو زر ▼ لاختيار وظيفة، ثم اضغط على زر OK أو زر ▶. وعندها تعرض قائمة وظيفة. اضغط على زر ▲ أو زر ▼ لاختيار DVD وظيفة، اضغط على زر OK أو زر ▶.



• اضغط على زر ▲ أو زر ▼ لاختيار ضبط بعد الصورة، ثم اضغط على زر OK.



التكبير : وضوحية CIF (١٠٠ kbps) ~ D1 (٧٨٤ kbps).
التلقائي إذا كانت وضوحية الملف ضعيفة، يتكبير الحجم بضعفين تلقائياً. فيمكنك مشاهدة الشاشة الكبيرة الأكثر.

استخدام الخاصية KARAOKE (كاراوكيه)

١ اضغط الزر STANDBY/ON (الانتظار/التشغيل) وقم بإدخال القرص المضغوط الخاص بـ KARAOKE.

٢ قم بتوصيل الميكروفون بمقبس الميكروفون الأول أو الثاني (MIC1 أو MIC2).

• سيتم تحويل وضع KARAOKE إلى الوضع "ON" (التشغيل).

• يؤدي قطع اتصال الميكروفون إلى تحويل وضع KARAOKE إلى الوضع "OFF" (إيقاف التشغيل) تلقائياً.

٣ لضبط مستوى صوت "الميكروفون" ومستوى "الصدى".

٤ للغناء المصاحب.

تسلسل العملية

١ قم بتوصيل الأجزاء الطرفية Mixed Audio Out (صوت خارجي مختلط) بجهاز التلفزيون أو مضخم الصوت.

٢ قم بتوصيل "الميكروفون" بمقبس الميكروفون. عند توصيل الميكروفون، يمكن استخدام الخواص الخاصة بـ karaoke.

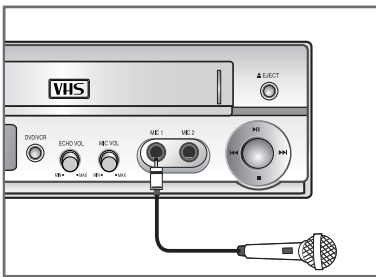

حفظ الأغاني

هي خاصية حفظ الأغنية المطلوبة مقدماً باستخدام الخاصية Karaoke.

تسلسل خطوات الحفظ

قم بإعادة تشغيل قرص Karaoke الذي يتضمن الأغاني المطلوبة. اضغط الزر **KARAOKE** (كاراوكيه).

اضغط الزرين ◀/▶ لتحديد **Request** (طلب)، ثم اضغط الزر **ENTER**.



أدخل رقم الأغنية المطلوبة (رقم المسار أو الفصل) في الجزء الذي يرمز (--)، ثم اضغط الزر **OK** (موافق). يمكنك حفظ حتى ١٠ أغنيات.



• عند الرغبة في تشغيل الأغنية المحفوظة التالية أثناء تشغيل إحدى الأغاني؛ اضغط الزر **SKIP** (▶▶) (تخطي). لا يعمل الزر **SKIP** (تخطي) عند استخدامه مع الأغنية الأخيرة.

إلغاء الحفظ

اضغط الزر **KARAOKE** (كاراوكيه).

اضغط الزرين ◀/▶ لتحديد **Request** (طلب)، ثم اضغط الزر **OK** (موافق).



اضغط الزر **CLEAR** (مسح) لإلغاء الأغنية المحفوظة. سيتم مسح آخر أغنية محفوظة أو لا.

■ في حالة الرغبة في حفظ الأغنية مرة أخرى، قم بإدخال رقم الأغنية في الجزء الذي يرمز (--).
■ عند استخدام الخاصية **Request** (طلب)، فإن الخاصية **INFO** (معلومات) والخاصية **REPEAT** (تكرار) لا يعملان.



ملاحظات

التحكم بالمفاتيح (DVD)

قم بإعادة تشغيل قرص Karaoke الذي يتضمن الأغاني المطلوبة.

اضغط الزر **KARAOKE** (كاراوكيه) أو الزر **KEYCON** (التحكم بالمفاتيح).

اضغط الزرين ◀/▶ لتحديد **Keycon** (التحكم بالمفاتيح)، ثم اضغط الزر **OK** (موافق).



اضغط الزرين ◀/▶ لتغيير النغمة المطلوبة.



• خفض سبعة مقاييس بمعدل نصف مقياس.
• الحجم الأصلي.
• زيادة سبعة مقاييس بمعدل نصف مقياس.

■ في حالة سماع صوت خلفي (حاد أو قوي) أثناء استخدام الخاصية Karaoke، ابعاد الميكروفون عن السماعات أو قم بخفض مستوى صوت الميكروفون أو السماعة.

■ لن تعمل خواص Karaoke عند تشغيل أقراص مضغوطة من أنواع **MP3** و **WMA** و **DTS** و **LPCM**.
■ لن يعمل **Digital Out** (المخرج الرقمي) عندما يكون الميكروفون موصولاً.

■ إذا تم توصيل الميكروفون بـ **VCD 2.0**، يتم تحديد إعادة التشغيل إلى الوضع **Menu Off** (إيقاف القوائم) تلقائياً.

■ يخرج صوت الميكروفون من **Analog Audio Out** (مخرج الصوت التماثلي).



ملاحظات

خاصية الصوت

عند ضغط الزر KARAOKE (كاراوكيه) مرتين، تظهر هذه الشاشة.

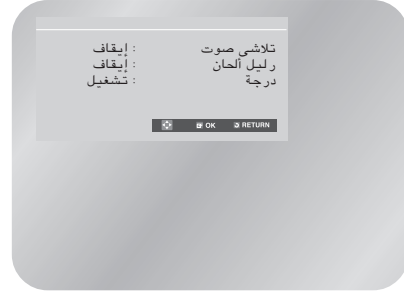

• مع VCD (فرص الفيديو المضغوط) و SVCD و القرص المضغوط، يمكنك تحديد R أو L أو OFF فقط.

ملاحظة	تلاشي الصوت	
القناة ١. إلغاء الصوت	V1	↓
القناة ٢. إلغاء الصوت	V1	↓
القناة ١ والقناة ٢. إلغاء الصوت	V1+V2	↓
إيقاف تشغيل إيقاف الصوت	OFF	↓

• أقراص Karaoke المضغوطة وأقراص VCD (قرص الفيديو المضغوط)

ملاحظة	تلاشي الصوت	
موسيقى استريو بمكبر الصوت الأيمن	R	↓
موسيقى استريو بمكبر الصوت الأيسر	L	↓
إيقاف تشغيل ميزة إيقاف الصوت	OFF	↓

دليل النغمات

يساعدك دليل النغمات الخاص بالإكسيليفون والبيانو على الغناء بسهولة.

الخاصية SCORE (النتيجة)

١ من جهاز التحكم عن بعد، اضغط الزر KARAOKE.

٢ اضغط الزر ▲ أو زر ▼ المقابلين لتحديد الوضع SCORE (النتيجة).



٣ اضغط الزر ► أو زر ◀ لتحديد الوضع "ON" للخاصية SCORE (النتيجة).

٤ تظهر النتيجة عند انتهاء الأغنية.

أنواع أقراص Karaoke

• قرص Karaoke من نوع DVD

القناة (Channel)	قناة Karaoke	خمس قنوات. DVD	قناتين DVD
قناة ١	L	موسيقى استريو بمكبر الصوت الأيسر	موسيقى استريو بمكبر الصوت الأيسر + صوت
قناة ٢	R	موسيقى استريو بمكبر الصوت الأيمن	موسيقى استريو بمكبر الصوت الأيمن + صوت
قناة ٣	M	دليل النغمات	-
قناة ٤	V1	مسار الصوت	-
قناة ٥	V2	مسار الصوت	-

• قرص Karaoke مضغوط أو قرص Karaoke من نوع CVD أو VCD (قرص فيديو مضغوط)

القناة (Channel)	قناة Karaoke	CVD	VCD (قرص فيديو مضغوط) أو قرص مضغوط
قناة ١	القناة ١ بمكبر الصوت الأيسر	موسيقى استريو بمكبر الصوت الأيمن + صوت	موسيقى استريو بمكبر الصوت الأيسر
قناة ١	القناة ١ بمكبر الصوت الأيمن	موسيقى استريو بمكبر الصوت الأيمن + صوت	موسيقى استريو بمكبر الصوت الأيمن + صوت
قناة ٢	القناة ٢ بمكبر الصوت الأيسر	موسيقى استريو بمكبر الصوت الأيسر	-
قناة ٢	القناة ٢ بمكبر الصوت الأيمن	موسيقى استريو بمكبر الصوت الأيمن	-

■ تعمل هذه الخاصية على أقراص Karaoke من نوع DVD التي يتم عليها تسجيل إخفاء الصوت أو دليل النغمات فقط.



ملاحظات



المواصفات التقنية

دليل لتحرى الخلل وإصلاحه (جهاز فيديو)

دليل لتحرى الخلل وإصلاح (جهاز دي في دي)

المواصفات التقنية	٥١
دليل لتحرى الخلل وإصلاحه (جهاز فيديو)	٥٢
دليل لتحرى الخلل وإصلاح (جهاز دي في دي)	٥٣

المواصفات التقنية

تيار متردد ١١٠-٢٤٠ فولت، ٦٠/٥٠ هرتز	الطاقة الكهربائية المطلوبة	العام
١٩ واط	استهلاك الطاقة	
٣,٩ كجم	الوزن	
٤٣٠ ملم × ٢٨٢ ملم × ٨٢ ملم	الأبعاد	
+ ٥ م إلى + ٤٠ م	مدى درجة الحرارة للتشغيل	
موضع التشغيل : أفقياً	حالات التركيب	
مدى الرطوبة : أقل من ٧٥ %		
قابس RCA : ١,٠ Vp-p (غير متوازن) ٧٥ أوم	مدخل الصورة (خلفي)	المدخل
قابس RCA : ٨- ديسيبل، ٤٧ كيلو أوم غير متوازن	مدخل الصوت (خلفي)	
مدخلان للمايكروفون	مايكروفون(أمامي)	
قابس RCA	الصوت (دي في دي، فيديو)	المخرج
مخرج الصوت الرقمي (بصري، مشترك المحور)	الصوت (دي في دي فقط)	
قابس RCA	الصورة (دي في دي، فيديو)	
مخرج الفيديو - المتفوق	الصورة (دي في دي فقط)	
مخرج المكون : قابس RCA		
شريط فيديو من نوع VHS	تصميم الشريط	الفيديو
شريط فيديو من نوع S-VHS (عرض فقط)		
بال، ميسيكام، ان تي ٣,٥٨، ان تي اس سي ٤,٤٣،	نظام اللون مكون الفيديو	
عرض ان تي اس سي على تلفزيون يعمل بنظام بال		
بي/جي، دي/كيه	نظام التأليف	
أكثر من ٤٣ ديسيبل (التسجيل النموذجي)	ضجيج الإشارة في الصورة	
أكثر من ٢٤٠ خطأ (التسجيل النموذجي)	الوضوحية	
أكثر من ٦٨ ديسيبل (هاي - فاي)، ٣٩ ديسيبل (أحادي)	ضجيج الإشارة في الصوت	
٢٠ هرتز ~ ٢٠ كيلوهرتز (هاي-فاي)	خصائص تردد الصوت	
دي في دي، قرص مدمج، قرص-فيديو	القرص	دي في دي
١٠٠ ديسيبل	ضجيج الإشارة في الصوت	
٩٥ ديسيبل	مدى الصوت الديناميكي	

دليل لتحري الخلل وإصلاحه (جهاز فيديو)



- قبل الاتصال بمركز سامسونج للخدمات بعد الشراء، افحص الأمور البسيطة التالية.
- إذا لم تحل المشكلة بعد قراءة التعليمات المذكورة أدناه، اكتب :
- رقم الموديل والرقم المسلسل في اللوحة الخلفية لجهاز دي في دي-الفيديو
 - المعلومات عن الضمان
 - وصف واضح عن المشكلة
- ثم اتصل بأقرب مركز سامسونج للخدمات بعد الشراء.

المشكلة	الحل
لا طاقة	<ul style="list-style-type: none"> ◆ تأكد من أن قابس الطاقة موصول الى مخرج تيار جداري. ◆ هل ضغطت على زر STANDBY/ON؟
لا يمكن إدخال شريط فيديو	<ul style="list-style-type: none"> ◆ يمكنك إدخال شريط فيديو فقط بتوجيهه شبك الى الأعلى وسدادة الأمان نحوك.
لا يتم تسجيل البرنامج التلفزيوني	<ul style="list-style-type: none"> ◆ تأكد من توصيلات هوائي جهاز دي في دي-الفيديو. ◆ هل ضبطت جهاز دي في دي-الفيديو كما ينبغي؟ ◆ تأكد من وجود سدادة الأمان في الكاسيت.
لا تنجح في التسغيل بالمؤقت	<ul style="list-style-type: none"> ◆ هل ضغطت على زر STANDBY/ON لتفعيل المؤقت؟ ◆ اعد التأكد من ضبط وقت البداية/النهاية للتسجيل. ◆ إذا انقطعت الطاقة الكهربائية أو حدث تداخل أثناء التسجيل بالمؤقت، يتم إلغاء التسجيل بالمؤقت.
لا تعرض الصورة أو الصورة مشوهة	<ul style="list-style-type: none"> ◆ تأكد مما استخدمت شريطا تم التسجيل عليه مسبقا.
لا يمكن مشاهدة البث العادي	<ul style="list-style-type: none"> ◆ تأكد من ضبط الموالف أو الضبط الخارجي. لا بد من وضعه على الموالف. ◆ تأكد من توصيلات هوائي التلفزيون والفيديو.
تظهر قضبان ضجيج أو خطوط أثناء العرض	<ul style="list-style-type: none"> ◆ اضغط على زري TRK (^ أو زر √) لتخفيف التأثير.
عند الضغط على زر ▶ أثناء العرض، تظهر "قضبان ضجيج" في صورة ثابتة وفقا لحالة الشريط. اضغط على زري TRK (^ أو زر √) أثناء الصور المتحركة البطيئة لتخفيف التأثير.	<ul style="list-style-type: none"> ◆ عند الضغط على زر ▶ أثناء العرض، تظهر "قضبان ضجيج" في صورة ثابتة وفقا لحالة الشريط. اضغط على زري TRK (^ أو زر √) أثناء الصور المتحركة البطيئة لتخفيف التأثير.
تنظيف رأس الفيديو	<ul style="list-style-type: none"> ◆ إذا ظهرت الصورة الضعيفة في أشرطة مختلفة، قد تحتاج الى تنظيف رؤوس الفيديو. وهذا ليس أمرا عاديا وإذا لم يحدث هذا، لا تنظف رؤوس الفيديو. عند تنظيف رؤوس الفيديو، اقرأ جميع التعليمات المزودة في كاسيت التنظيف الخاص برؤوس الفيديو. وتنظيف رؤوس الفيديو غير الصحيح قد يؤدي الى ضرر دائم في رؤوس الفيديو.

دليل لتحري الخلل وإصلاح (جهاز دي في دي)

الصفحة	الحل	المشكلة
ص ٣	<ul style="list-style-type: none"> ◆ تأكد من تركيب القرص بتوجيه الرقعة الى الأعلى. ◆ تأكد من رقم المنطقة لقرص دي في دي. ◆ لا يمكن لهذا الجهاز عرض أقراص CD-ROM و DVD-ROM ... الخ. ◆ ادخل قرص دي في دي أو قرصا مدمجا. 	لا يعرض القرص.
ص ١٣ ص ٢٩	<ul style="list-style-type: none"> ◆ يخرج صوت قناة ٥, ١ فقط في الحالات التالية: ١) جهاز دي في دي-الفيديو موصول الى مكبر الصوت المناسب ٢) يتم تسجيل القرص بصوت قناة ٥, ١. ◆ تأكد مما إذا كان القرص العامل علامة "قناة ٥, ١" في الخارج. ◆ تأكد من أن نظام الصوت موصول ويعمل كما ينبغي. 	لا يخرج صوت قناة ٥, ١.
ص ٣٦ ~ ٤٦	<ul style="list-style-type: none"> ◆ لا تنتهي الوظيفة أو العمليات في هذه الحالة لأن : <ol style="list-style-type: none"> ١. برمجية دي في دي تحددها. ٢. لا توفر برمجية دي في دي الوظيفة (مثلا، الزوايا). ٣. لا تتوفر الوظيفة في هذه الحالة. ٤. أنت مطلوب لرقم عنوان أو رقم فصل أو وقت البحث الذي يكون خارج المدى. 	تظهر أيقونة ⊗ على الشاشة.
ص ٢٧ ~ ٣٣	<ul style="list-style-type: none"> ◆ لا تعمل بعض الوظائف المختارة في قائمة Setup كما ينبغي في عدم ترميز القرص بالوظيفة المنطبقة. 	وضع العرض يختلف عن اختيار قائمة Setup.
ص ٣٧	<ul style="list-style-type: none"> ◆ نسبة تصميم الشاشة ثابتة في أقراص دي في دي 	لا يمكن تبغبي رنسبة تصميم الشاشة
ص ٢٩	<ul style="list-style-type: none"> ◆ تأكد من اختيار مخرج الصوت الرقمي الصحيح في قائمة خيارات الصوت. 	لا صوت
	<ul style="list-style-type: none"> ◆ اضغط على زر STANDBY/ON بدون قرص في الجهاز. واضغط على زر VIEW EZ وزر COPY في نفس الوقت في اللوحة الأمامية لمدة خمس ثوان. واضغط على زر STANDBY/ON لإيقاف وتشغيل جهاز دي في دي-الفيديو. وعندها يتم إلغاء وضع الإشراف العائلي في العرض. ويمكنك ضبط مستوى التقدير وتبغبي كلمة السر الى كلمة سر جديدة. 	نسيان كلمة السر
	<ul style="list-style-type: none"> ◆ اذهب الى المحويات لتجد الجزء في دليل التعليمات التي تحتوي الشرح المتعلق بالمشكلة الحالية واتبع الإجراءات مرة أخرى. ◆ إذا ما زالت لم يمكن أن تحل مشكلة، يرجى الاتصال بأقرب مركز مختص للخدمات. 	إذا حدثت مشاكل أخرى.

يتم توزيع هذا الجهاز من قبل

