

SAMSUNG



DVD Player

DVD Speler

DVD-P365



PRECAUTIONS

1. Setting up

- Refer to the identification label located on the rear of your player for its proper operating voltage.
- Install your player in a cabinet with adequate ventilation holes. (7~10cm) Do not block ventilation holes on any of the components for air circulation.
- Do not push the disc tray in by hand.
- Do not stack components.
- Be sure to turn all components off before moving the player.
- Before connecting other components to this player, be sure to turn them off.
- Be sure to remove the disc and turn off the player after use, especially if you are not going to use it for a long time.

2. For your safety

- This product utilizes a laser. Use of controls or adjustments or performance of procedures other than those specified herein may result in hazardous radiation exposure.
- Do not open covers and do not repair yourself. Refer servicing to qualified personal.

3. Caution

- Your player is not intended for industrial use but for domestic purposes. Use of this product is for personal use only.
- Do not put any container filled with liquid or any small metal objects on the player.
- Exterior influences such as lightning and static electricity can affect normal operation of this player. If this occurs, turn the player off and on again with the POWER button, or disconnect and then reconnect the AC power cord to the AC power outlet. The player will operate normally.
- When condensation forms inside the player due to sharp changes in temperature, the player may not operate correctly. If this occurs, leave the player at room temperature until the inside of the player becomes dry and operational.

4. Disc

- Do not clean disc using record-cleaning sprays, benzene, thinner, or other volatile solvents that may cause damage to the disc surface.
- Do not touch the disc's signal surface. Hold by the edges or by one edge and the hole in the center.
- Wipe the dirt away gently; never wipe a cloth back and forth over the disc.

5. Environmental info

- The battery used in this product contains chemicals that are harmful to the environment.
- So, dispose of batteries in the proper manner, according to federal, state, and local regulations.

The product unit accompanying this user manual is licensed under certain intellectual property rights of certain third parties. This license is limited to private non-commercial use by end-user consumers for licensed contents. No rights are granted for commercial use. The license does not cover any product unit other than this product unit and the license does not extend to any unlicensed product unit or process conforming to ISO/OUR 11172-3 or ISO/OUR 13818-3 used or sold in combination with this product unit. The license only covers the use of this product unit to encode and/or decode audio files conforming to the ISO/OUR 11172-3 or ISO/OUR 13818-3. No rights are granted under this license for product features or functions that do not conform to the ISO/OUR 11172-3 or ISO/OUR 13818-3.

CAUTION: USE OF ANY CONTROLS, ADJUSTMENTS, OR PROCEDURES OTHER THAN SPECIFIED HEREIN MAY RESULT IN HAZARDOUS RADIATION EXPOSURE.

BEFORE YOU START

Accessories



Remote Control



Batteries for Remote Control (AAA Size)

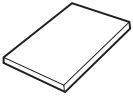

User's Manual



Video/Audio Cable

Install Batteries in the Remote control

1. Open the battery cover on the back of the remote control.
2. Insert two AAA batteries.
Make sure that the polarities (+ and -) are aligned correctly.
3. Replace the battery cover.

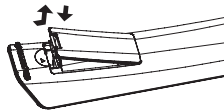

If remote control doesn't operate properly:

- Check the polarity + - of the batteries (Dry-Cell)
- Check if the batteries are drained.
- Check if remote control sensor is blocked by obstacles.
- Check if there is any fluorescent lighting nearby.

TABLE OF CONTENTS

Precautions	2
Before you start	3
Setup	
General Features	4
Disc Type and Characteristics	5
Description	6
Tour of the Remote Control	8
Connections	
Choosing a Connection	9
Basic Functions	
Playing a Disc	15
Using the Search and Skip Functions	16
Using the Display Function	16
Using the Disc and Title Menu	17
Using the Function Menu	17
Repeat Play	17
Slow Play	18
Advanced Functions	
Adjusting the Aspect Ratio (EZ View)	18
Selecting the Audio Language	19
Selecting the Subtitle Language.	19
Changing the Camera Angle	20
Using the Instant Replay/Skip Function	20
Using the Bookmark Function	20
Using the Zoom Function	21
Clips Menu for MP3/WMA/JPEG/MPEG4/ CD Audio	21
Folder Selection	21
MP3/WMA/CD Audio Playback.	22
MPEG4 Playback	22
Picture CD Playback.	23
Changing Setup Menu	
Using the Setup Menu	24
Setting Up the Language Features	25
Setting Up the Audio Options	26
Setting Up the Display Options	27
Setting Up the Parental Control	28
Reference	
Firmware upgrade	29
Troubleshooting	30
Specifications	31

SETUP

General Features

Excellent Sound

Dolby Digital, a technology developed by Dolby Laboratories, provides crystal clear sound reproduction.

Screen

Both regular and widescreen(16:9) pictures can be viewed.

Slow Motion

An important scene can be viewed in slow motion.

Parental Control (DVD)

The parental control allows users to set the level necessary to prohibit children from viewing harmful movies such as those with violence, adult subject matter, etc.

Various On-Screen Menu Functions

You can select various languages (Audio/Subtitle) and screen angles while enjoying movies.

Progressive Scan

Progressive scanning creates an improved picture with double the scan lines of a conventional interlaced picture.

EZ VIEW (DVD)

Easy View enables picture adjustment to match your TV's screen size (16:9 or 4:3).

Digital Photo Viewer (JPEG)

You can view Digital Photos on your TV.

Repeat

You can repeat a song or movie simply by pressing the REPEAT button.

MP3/WMA

This unit can play discs created from MP3/WMA files.

Instant Replay (DVD)

This function is used to replay the previous 10 seconds of a movie from the current position.

Instant Skip (DVD)

This function skips playback ahead 10 seconds

MPEG4

This unit can play MPEG4 formats within an avi file.

Note

- Discs which cannot be played with this player.
 - DVD-ROM
 - DVD-RAM
 - CD-ROM
 - CDV
 - CDI
 - CVD
 - CDGs play audio only, not graphics.
- Ability to play back may depend on recording conditions.
 - DVD-R, +R
 - CD-RW
 - DVD+RW, -RW (V mode)
- The unit may not play certain CD-R, CD-RW and DVD-R due to the disc type or recording conditions.

COPY PROTECTION

Many DVD discs are encoded with copy protection. Because of this, you should only connect your DVD player directly to your TV, not to a VCR. Connecting to a VCR results in a distorted picture from copy-protected DVD discs.



This product incorporates copyright protection technology that is protected by methods claims of certain U.S. patents and other intellectual property rights owned by Macrovision Corporation and other rights owners. Use of this copyright protection technology must be authorized by Macrovision Corporation, and is intended for home and other limited viewing uses only unless otherwise authorized by Macrovision Corporation. Reverse engineering or disassembly is prohibited.

PROGRESSIVE SCAN OUTPUTS (525p/625p)







"CONSUMERS SHOULD NOTE THAT NOT ALL HIGH DEFINITION TELEVISION SETS ARE FULLY COMPATIBLE WITH THIS PRODUCT AND MAY CAUSE ARTIFACTS TO BE DISPLAYED IN THE PICTURE. IN CASE OF 525 OR 625 PROGRESSIVE SCAN PICTURE PROBLEMS, IT IS RECOMMENDED THAT THE USER SWITCH THE CONNECTION TO THE 'STANDARD DEFINITION' OUTPUT. IF THERE ARE QUESTIONS REGARDING YOUR TV SET COMPATIBILITY WITH THIS MODEL 525p AND 625p DVD PLAYER, PLEASE CONTACT SAMSUNG'S CUSTOMER SERVICE CENTER."

Disc Type and Characteristics

This DVD player is capable of playing the following types of discs with the corresponding logos:

Disc Types (Logos)	Recording Types	Disc Size	Max. Playing Time	Characteristics
DVD 	Audio + Video	12 Cm	Single-sided 240 min. Double-sided 480 min.	<ul style="list-style-type: none"> - DVD contains excellent sound and video due to Dolby Digital and MPEG-2 system. - Various screen and audio functions can be easily selected through the on-screen menu.
		8 Cm	Single-sided 80 min. Double-sided 160 min.	
VIDEO-CD 	Audio + Video	12 Cm	74 min.	<ul style="list-style-type: none"> - Video with CD sound, VHS quality & MPEG-1 compression technology.
		8 Cm	20 min.	
AUDIO-CD 	Audio	12 Cm	74 min.	<ul style="list-style-type: none"> - CD is recorded as a Digital Signal with better audio quality, less distortion and less deterioration of audio quality over time.
		8 Cm	20 min.	

Disc Markings

	Play Region Number
	PAL broadcast system in U.K, France, Germany, etc.
	Dolby Digital disc
	Stereo disc
	Digital Audio disc
	DTS disc
	MP3 disc

You must only insert one DVD disc at a time. Inserting two or more discs will not allow to play them back and it may cause damage to the DVD player.

Region Number

Both the DVD player and the discs are coded by region. These regional codes must match in order for the disc to play. If the codes do not match, the disc will not play.

The Region Number for this player is described on the rear panel of the player.

DivX Certification

DivX, DivX Certified, and associated logos are trademarks of DivXNetworks, Inc and are used under license



Description

Front Panel Controls

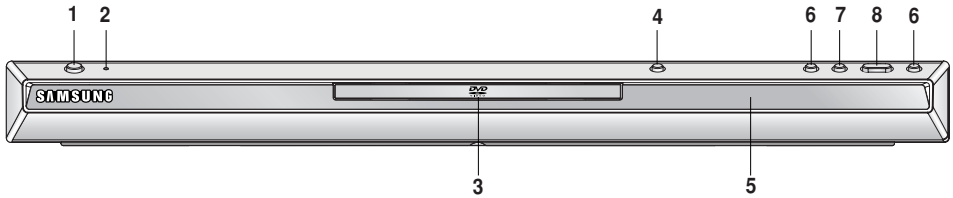

1. STANDBY/ON (⏻/⏻)

When STANDBY/ON is pressed on, the indicator goes out and the player is turned on.

2. STANDBY indicator

When the unit is first plugged in, this indicator lights.

3. DISC TRAY

Place the disc here.

4. OPEN/CLOSE (⏏)

Press to open and close the disc tray.

5. DISPLAY

Operation indicators are displayed here.

6. SKIP (⏮ / ⏭) SEARCH

Allow you to search forward/backward through a disc. Use to skip the title, chapter or track.

7. STOP (■)

Stops disc play.

8. PLAY/PAUSE (▶||)

Begin or pause disc play.

Front Panel Display



Total playing time/Displays various messages concerning operations such as PLAY, STOP, LOAD ...

nodSC: No disc loaded.

OPEN: The disc tray is open.

LOAD: Player is loading disc information.

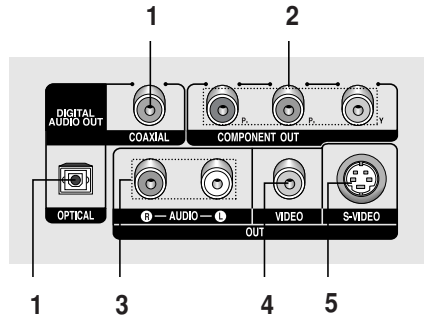

1. DIGITAL AUDIO OUT JACKS

- Use either an optical or coaxial digital cable to connect to a compatible Dolby Digital receiver.
- Use either an optical or coaxial digital cable to connect to an A/V Amplifier that contains a Dolby Digital, MPEG2 or DTS decoder.

2. COMPONENT VIDEO OUT JACKS

- Use these jacks if you have a TV with Component Video in jacks. These jacks provide P_R, P_B and Y video.
- If P-SCAN Video Output is selected in Setup Menu, progressive scan mode will work.
- If I-SCAN Video Output is selected in Setup Menu, interlaced scan mode will work.

3. AUDIO OUT JACKS

- Connect to the Audio input jacks of your television or audio/video receiver.

4. VIDEO OUT JACK

- Use a video cable to connect to the Video input jack on your television.
- The Video Output in Setup Menu must be set to S-Video.

5. S-VIDEO OUT JACK

- Use the S-Video cable to connect this jack to the S-Video jack on your television for higher picture quality.
- The Video Output in Setup Menu must be set to S-Video.

Note

- Consult your TV User's Manual to find out if your TV supports Progressive Scan. If Progressive Scan is supported, follow the TV User's Manual regarding Progressive Scan settings in the TV's menu system.
- If P-SCAN Video Output is selected in Setup Menu, S-Video will not work.
- See pages 27 to get more information on how to use the setup menu.

Tour of the Remote Control

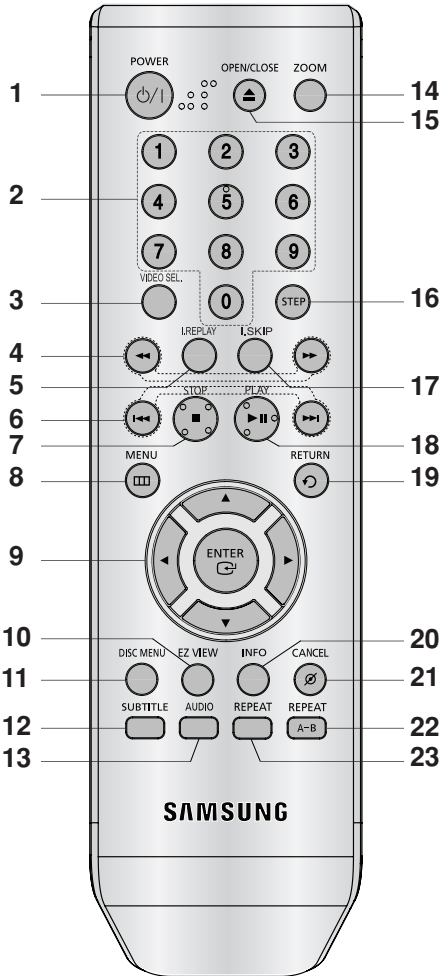

1. DVD POWER Button

Turns the power on or off.

2. NUMBER Buttons

3. VIDEO SEL. Button

Selects video output formats

4. SEARCH Buttons (◀▶)

Allow you to search forward/backward through a disc.

5. INSTANT REPLAY Button

This function is used to replay the previous 10 seconds of a movie from the current position.

6. SKIP Buttons (◀◀▶▶)

Use to skip the title, chapter or track.

7. STOP Button (■)

8. MENU Button

Brings up the DVD player's menu.

9. ENTER/▲/▼,◀/▶ Buttons

This button functions as a toggle switch.

10. EZ VIEW Button

The aspect ratio of a picture can easily be adjusted according to the screen size of your TV (16:9 or 4:3).

11. DISC MENU Button

Brings up the Disc menu.

12. SUBTITLE Button

13. AUDIO Button

Use this button to access various audio functions on a disc.

14. ZOOM Button

Enlarge DVD Picture

15. OPEN/CLOSE (▲) Button

To open and close the disc tray.

16. STEP Button

Advances play one frame at a time.

17. INSTANT SKIP Button

This function skips playback ahead 10 seconds.

18. PLAY/PAUSE Button (▶||)

Begin/Pause disc play.

19. RETURN Button

Returns to a previous menu.

20. INFO Button

Displays the current disc mode.

21. CANCEL Button

Use to remove menus or status displays from the screen.

22. REPEAT A-B Button

Allows you to repeat A-B disc.

23. REPEAT Button

Allows you to repeat play a title, chapter, track, or disc.

CONNECTIONS

Choosing a Connection

The following shows examples of connections commonly used to connect the DVD player with a TV and other components.

Before Connecting the DVD Player

- Always turn off the DVD player, TV, and other components before you connect or disconnect any cables.
- Refer to the user's manual of the additional components you are connecting for more information on those particular components.

Connection to a TV (For Video)

1

Using video/audio cables, connect the **VIDEO (yellow)/AUDIO (red and white) OUT** terminals on the rear of the DVD player to the **VIDEO (yellow)/AUDIO (red and white) IN** terminals of TV.

2

Turn on the DVD player and TV..

3

Press the **TV/VIDEO** button on the TV's remote control to select **Video**.

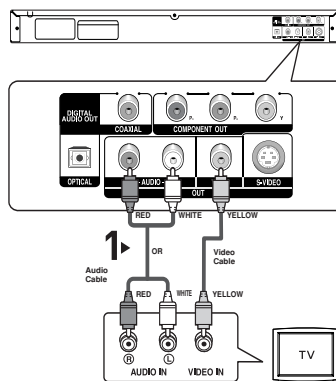

Note

- **Noise may be generated if the audio cable is too close to the power cable.**
- If you want to connect to an Amplifier, please refer to the Amplifier connection page. (See pages 13 to 14)
- The number and position of terminals can vary depending on your TV set. Please refer to the user's manual of the TV.
- If there is one audio input terminal on the TV, connect it to the [AUDIO OUT][left] (white) terminal of the DVD player.

Connection to a TV (S-Video)

- Connecting to your TV using an S-Video cable.
- You will enjoy high quality images. S-Video separates the picture element into black and white(Y) and color(C) signals to present clearer images than regular video input mode. (Audio signals are delivered through the audio output.)

1

Using an S-Video cable (not included), connect the **S-VIDEO OUT** terminal on the rear of the DVD player to the **S-VIDEO IN** terminal of TV.

2

Using the audio cables, connect the **AUDIO (red and white) OUT** terminals on the rear of the DVD player to the **AUDIO (red and white) IN** terminals of TV. Turn on the DVD player and TV.

3

Press the input selector on your TV remote control until the S-Video signal from the DVD player appears on your TV screen.

4

Set the Video Output to **S-Video** in the Display Setup menu. (See pages 27)

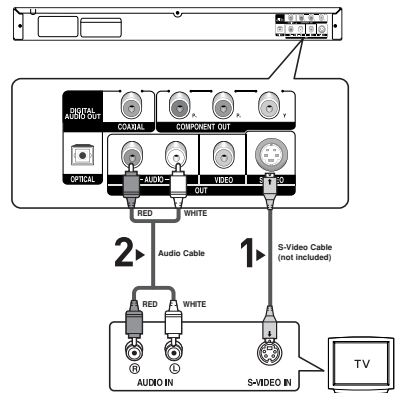

Note

- If you want to connect to an Amplifier, please refer to the Amplifier connection page. (See pages 13 to 14)
- The number and position of terminals can vary depending on the TV set. Please refer to the user's manual of the TV.
- Please do not connect S-Video and Component Video (Y, Pb, Pr) output simultaneously, as they may interfere and degrade both video output quality.

Connection to a TV (Interlace)

- Connecting to your TV using Component video cables.
- You will enjoy high quality and accurate color reproduction images. Component video separates the picture element into black and white(Y), blue(P_B), red(P_R) signals to present clear and clean images. (Audio signals are delivered through the audio output.)

1

Using component video cables (not included), connect the **COMPONENT VIDEO OUT** terminal on the rear of the DVD player to the **COMPONENT IN** terminal of TV.

2

Using the audio cables, connect the **AUDIO (red and white) OUT** terminals on the rear of the DVD player to the **AUDIO (red and white) IN** terminals of TV. Turn on the DVD player and TV.

3

Press the input selector on your TV remote control until the Component signal from the DVD player appears on the TV screen.

4

Set the Video Output to **I-SCAN** in the Display Setup menu. (See pages 27)

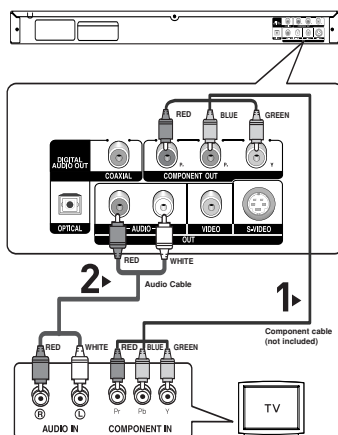

Note

- If Video output is incorrectly set to S-Video, with the Component cables connected, the screen will turn red.
- If you want to connect to an Amplifier, please refer to the Amplifier connection page. (See pages 13 to 14)
- The component terminal of TV can be marked by "R-Y, B-Y, Y" or "Cr, Cb, Y" instead of "P_R, P_B, Y" depending on the manufacturer. The number and position of terminals can vary depending on the TV set. Please refer to the user's manual of the TV.

Connection to a TV (Progressive)

1

Using component video cables (not included), connect the **COMPONENT VIDEO OUT** terminal on the rear of the DVD player to the **COMPONENT IN** terminal of TV.

2

Using the audio cables, connect the **AUDIO (red and white) OUT** terminals on the rear of the DVD player to the **AUDIO (red and white) IN** terminals of TV. Turn on the DVD player and TV.

3

Press the input selector on your TV remote control until the Component signal from the DVD player appears on the TV screen.

4

Set the Video Output to **P-SCAN** in the Display Setup menu. (See pages 27)

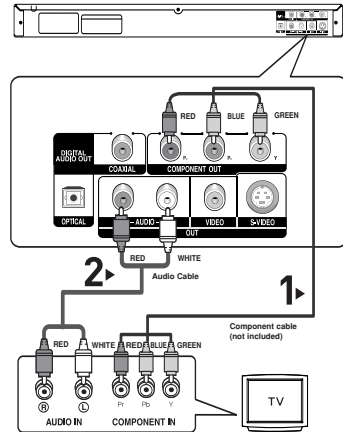

To see the progressive video output,

- Consult your TV User's Manual to find out if your TV supports Progressive Scan. If Progressive Scan is supported, follow the TV User's Manual regarding Progressive Scan settings in the TV's menu system.
- Depending on your TV, the connection method may differ from the illustration above.

Note

- What is "Progressive Scan"?

Progressive scan has twice as many scanning lines as the interlace output method has. Progressive scanning method can provide better and clearer picture quality.

Connection to an Audio System (2 Channel Amplifier)

1

Using the audio cables, connect the **AUDIO (red and white) OUT** terminals on the rear of the DVD player to the **AUDIO (red and white) IN** terminals of the Amplifier.

2

Using the video signal cable(s), connect the **VIDEO, S-VIDEO** or **COMPONENT OUT** terminals on the rear of the DVD player to the **VIDEO, S-VIDEO** or **COMPONENT IN** terminal of your TV as described on pages 9 to 12.

3

Turn on the DVD player, TV, and Amplifier.

4

Press the input select button of the Amplifier to select **external input** in order to hear sound from the DVD player. Refer to your Amplifier's user manual to set the Amplifier's audio input.

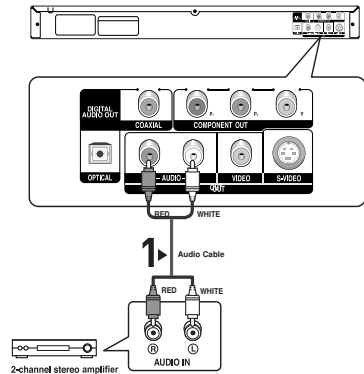

Note

- Please turn the volume down when you turn on the Amplifier. Sudden loud sound may cause damage to the speakers and your ears.
- Please set the audio in the menu screen according to the Amplifier. (See pages 26)
- The position of terminals can vary depending on the Amplifier. Please refer to the user's manual of the Amplifier.

Connection to an Audio System (Dolby digital, MPEG2 or DTS Amplifier)

1

If using an optical cable (not included), connect the **DIGITAL AUDIO OUT (OPTICAL)** terminal on the rear of the DVD player to the **DIGITAL AUDIO IN (OPTICAL)** terminal of the Amplifier.

If using a coaxial cable (not included), connect the **DIGITAL AUDIO OUT (COAXIAL)** terminal on the rear of the DVD player to the **DIGITAL AUDIO IN (COAXIAL)** terminal of the Amplifier.

2

Using the video signal cable(s), connect the **VIDEO**, **S-VIDEO** or **COMPONENT OUT** terminals on the rear of the DVD player to the **VIDEO**, **S-VIDEO** or **COMPONENT IN** terminal of your TV as described on pages 9 to 12

3

Turn on the DVD player, TV, and Amplifier.

4

Press the input select button of the Amplifier to select **external input** in order to hear sound from the DVD player. Refer to your Amplifier's user manual to set the Amplifier's audio input.

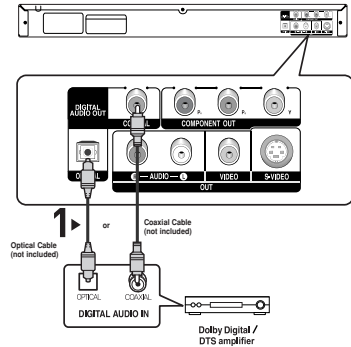

Note

- When you connect the DVD player to DTS Amplifier and play a DTS disc, set the DTS to On in Audio Setup menu. If it is set to Off, sound doesn't come out or there will be a big noise.
- Please turn the volume down when you turn on the Amplifier. Sudden loud sound may cause damage to the speakers and your ears.
- Please set the audio in the menu screen according to the Amplifier. (See pages 26)
- The position of terminals can vary depending on the Amplifier. Please refer to the user's manual of the Amplifier.
- Please remove the dust cover before using the optical cable (not included) and put the cover on the cable again when it's not used.

BASIC FUNCTIONS

Playing a Disc

Before Play

- Turn on your TV and set it to the correct Video Input by pressing TV/VIDEO button on the TV remote control.
- If you connected an external Audio System, turn on your Audio System and set it to the correct Audio Input.

After plugging in the player, the first time you press the DVD **POWER** button, this screen comes up: If you want to select a language, press a **NUMBER** button. (This screen will only appear when you plug in the player for the first time.)

If the language for the startup screen is not set, the settings may change whenever you turn the power on or off.

Therefore, make sure that you select the language you want to use.

Once you select a menu language, you can change it by pressing the **▶▶** button on the front panel of the unit for more than 5 seconds with no disc in the unit. Then the **SELECT MENU LANGUAGE** window appears again where you can reset your preferred language.

SELECT MENU LANGUAGE	
Press	1 for English
Touche	2 pour Français
Drücken Sie	3 für Deutsch
Pulsar	4 para Español
Premere	5 per Italiano
Druk op	6 voor Nederlands

Playback

1. Press the **OPEN/CLOSE** (**▲**) button. The **STANDBY** indicator light goes out and the tray opens.
2. Place a disc gently into the tray with the disc's label facing up.
3. Press the **PLAY/PAUSE** (**▶||**) button or **OPEN/ CLOSE** (**▲**) button to close the disc tray.
 - When you stop disc play, the player remembers where you stopped, so when you press **PLAY/PAUSE** (**▶||**) button again, it will pick up where you left off.

4. Stopping Play

Press the **STOP** (**■**) button during play.

5. Removing Disc

Press the **OPEN/CLOSE** (**▲**) button.

6. Pausing Play

Press the **PLAY/PAUSE** (**▶||**) or **STEP** button on the remote control during play.

- Screen stops, no sound.

To resume, press the **PLAY/PAUSE** (**▶||**) button once again.

7. Step Motion Play (Except CD)

Press the **STEP** button on the remote control during play.

- Each time the button is pressed, a new frame will appear.

- No sound is heard during STEP mode.

- Press the **PLAY/PAUSE** (**▶||**) button to resume normal play.

- You can only perform step motion play in the forward direction.

8. Slow Motion Play

Press the **SEARCH** (**◀◀ / ▶▶**) button to choose the play speed between 1/8, 1/4 and 1/2 of normal during **PAUSE** or **STEP** mode.

- No sound is heard during slow mode.

- Press the **PLAY/PAUSE** (**▶||**) button to resume normal play.

Note

- If the player is left in the stop mode for more than one minute without any user interaction, a screen saver will be activated. Press the **PLAY/PAUSE** (**▶||**) button to resume normal play.
- If the player is left in the stop mode for more than about 30 minutes, the power will automatically shut off except when the MIC is connected. (Automatic Power-Off Function)
- If the player is left for about 5 minutes in pause mode, it will stop.
- This (**⊗**) icon indicates an invalid button press.

Using the Search and Skip Functions

During play, you can search quickly through a chapter or track, and use the skip function to jump to the next selection.

Searching through a Chapter or Track

During play, press the **SEARCH** (◀◀ or ▶▶) button on the remote control for more than 1 second.

DVD	2X, 4X, 64X, 128X
VCD	4X, 8X
CD	2X, 4X, 8X

Note

- The speed marked in this function may be different from the actual playback speed.
- No sound is hearing during search mode (Except CD).

Skipping Tracks

During play, press the **SKIP** (◀◀ or ▶▶) button.

- When playing a DVD, if you press the SKIP (▶▶) button, it moves to the next chapter. If you press the SKIP (◀◀) button, it moves to the beginning of the chapter. One more press makes it move to the beginning of the previous chapter.
- When playing a VCD 2.0 in Menu Off mode, or a VCD 1.1 or a CD, if you press the SKIP (▶▶) button, it moves to the next track. If you press the SKIP (◀◀) button, it moves to the beginning of the track. One more press makes it move to the beginning of the previous track.
- If a track exceeds 15 minutes when playing a VCD and you press the ▶▶ button, it moves forward 5minutes. If you press the ◀◀ button, it moves backward 5 minutes.

Note







When playing VCD2.0, this function works only when the menu is off. Select Menu Off by pressing the DISC MENU button.

Using the Display Function

When Playing a DVD/VCD/MPEG4

1. During play, press the **INFO** button on the remote control.
 - You can select Info in the function menu by pressing the MENU button.
2. Press the ▲/▼ buttons to select the desired item.
 - When playing VCD2.0, this function works only when the menu is off. Select Menu Off by pressing the DISC MENU button.
3. Press the ◀/▶ buttons to make the desired setup and then press the **ENTER** button.
 - You may use the number buttons of the remote control to directly access a title, chapter or to start the playback from a desired time.
4. To make the screen disappear, press the **INFO** button again.

Note

 Title	To access the desired title when there is more than one in the disc. For example, if there is more than one movie on a DVD, each movie will be identified.
 Chapter	Most DVD discs are recorded in chapters so that you can quickly find a specific passage (similar to tracks on a VCD).
 Track	
 Time	Allows playback of the film from a desired time. You must enter the starting time as a reference. The time search function does not operate on some disc.
 Audio	Refers to the language of the film soundtrack. In the example, the soundtrack is played in English 5.1CH. A DVD disc can have up to eight different soundtracks.
 Subtitle	Refers to the subtitle languages available in the disc. You will be able to choose the subtitle languages or, if you prefer, turn them off from the screen. A DVD disc can have up to 32 different subtitles.
 Size	(Divx) File size has a relationship with resolution of a title. The larger the file size is, the higher the resolution is displayed. If the file resolution is small, it scales up automatically, so you can see the larger screen.

Using the Disc and Title Menu

Using the Disc Menu

1. During the playback of a DVD disc, press the **MENU** button on the remote control.
2. Press the **▲/▼** buttons to select **Disc Menu**, then press the **▶** or **ENTER** button.



Note

- Depending on a disc, the Disc Menu may not work.
- You can also use the Disc Menu, using the DISC MENU button on the remote control.
- When playing VCD2.0, this function works only when the menu is off. Select Menu Off by pressing the DISC MENU button.

Using the Title Menu

1. During the playback of a DVD disc, press the **MENU** button on the remote control.
2. Press the **▲/▼** buttons to select **Title Menu**, then press the **▶** or **ENTER** button.

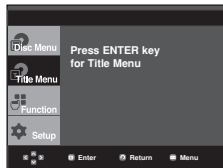

Note

- Depending on a disc, the Title Menu may not work.
- Title Menu will only be displayed if there are at least two titles in the disc.

Using the Function Menu

Using the Function Menu (DVD/VCD)

1. Press the **MENU** button during playback.
2. Press the **▲/▼** buttons to select **Function**, then press the **▶** or **ENTER** button.
 - Info (See page 16)
 - Zoom (See page 21)
 - Bookmark (See pages 20 to 21)
 - Repeat (See pages 17 to 18)
 - EZ View (See pages 18 to 19)
 - Angle (See page 20)

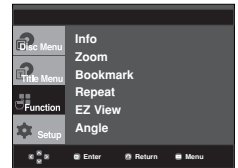

3. Press the **▲/▼** buttons to select one of the six functions. Then press the **▶** or **ENTER** button to access the function. You can also directly select these functions using their respective buttons on the remote control.
 - INFO
 - EZ VIEW
 - REPEAT

Repeat Play

Repeat the current track, chapter, title, a chosen section (A-B), or all of the disc.

When playing a DVD/VCD

1. Press the **REPEAT** button on the remote control. Repeat screen appears.
2. Press the **◀/▶** buttons to select **Chapter**, **Title** or **A-B**, then press the **ENTER** button.
 - DVD repeats play by chapter or title, VCD repeat play by disc or track.
 - Chapter (🔄): repeats the chapter that is playing.
 - Title (📖): repeats the title that is playing.
 - Disc (📀): repeats the disc that is playing.
 - Track (🎵): repeats the track that is playing.
 - A-B: repeats a segment of the disc that you select.

DVD

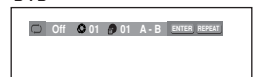

VCD

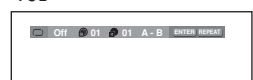

Using the A-B Repeat function

1. Press the **REPEAT A-B** button at the point where you want repeat play to start (A). **B** is automatically highlighted.
2. Press the **REPEAT A-B** button at the point where you want the repeat play to stop (B).
 - To return to normal play, press the **CANCEL** button.
3. To return to normal play, press **REPEAT** button again, then press the **◀/▶** buttons to select **Off** and press **ENTER** button.

DVD

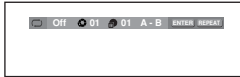

VCD

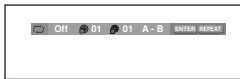

Note

- A-B REPEAT allows you to set point (B) directly after point (A) has been set.
- Depending on a disc, the Repeat function may not work.
- When playing VCD2.0, this function works only when the menu is off. Select Menu Off by pressing the DISC MENU button.

Slow Play

This feature allows you slowly to repeat scenes containing sports, dancing, musical instruments being played etc., so you can study them more closely.

When playing a DVD

1. During play, press the **PLAY/PAUSE (▶||)** button.
2. Press the **SEARCH (◀◀/▶▶)** button to choose the play speed between 1/8, 1/4 and 1/2 of normal during PAUSE or STEP mode.

ADVANCED FUNCTIONS

Adjusting the Aspect Ratio (EZ View)

To play back using aspect ratio (DVD)

Press the **EZ VIEW** button.

- The screen size changes when the button is pressed repeatedly.
- The screen zoom mode operates differently depending on the screen setting in the Display Setup menu.
- To ensure correct operation of the **EZ VIEW** button, you should set the correct aspect ratio in the Display Setup menu. (See pages 27).

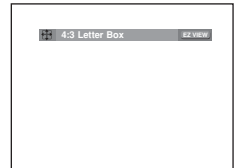

If you are using a 16:9 TV

For 16:9 aspect ratio discs

- WIDE SCREEN

Displays the content of the DVD title in 16:9 aspect ratio.

- SCREEN FIT

The top and bottom portions of the screen are cut off.

When playing a 2.35:1 aspect ratio disc, the black bars at the top and bottom of the screen will disappear. The picture will look vertically stretched. (Depending on a type of disc, the black bars may not disappear completely.)

- ZOOM FIT

The top, bottom, left and right of the screen are cut off and the central portion of the screen is enlarged.

For 4:3 aspect ratio discs

- Normal Wide

Displays the content of the DVD title in 16:9 aspect ratio. The picture will look horizontally stretched.

- SCREEN FIT

The top and bottom portions of the screen are cut off and the full screen appears.

The picture will look vertically stretched.

- ZOOM FIT

The top, bottom, left and right portions of the screen are cut off and the central portion of the screen is enlarged.

- Vertical Fit

When a 4:3 DVD is viewed on a 16:9 TV, black bars will appear at the left and right of the screen in order to prevent the picture from looking horizontally stretched.

If you are using a 4:3 TV

For 16:9 aspect ratio discs

- 4:3 Letter Box

Displays the content of the DVD title in 16:9 aspect ratio. The black bars will appear at the top and bottom of the screen.

- 4:3 Pan Scan

The left and right portions of the screen are cut off and the central portion of the 16:9 screen is displayed.

- SCREEN FIT

The top and bottom portions of the screen are cut off and a full screen appears. The picture will look vertically stretched.

- ZOOM FIT

The top, bottom, left and right of the screen are cut off and the central portion of the screen is enlarged.

For 4:3 aspect ratio discs

- Normal Screen

Displays the content of the DVD title in 4:3 aspect ratio.

- SCREEN FIT

The top and bottom portions of the screen are cut off and the full screen appears. The picture will look vertically stretched.

- ZOOM FIT

The top, bottom, left and right portions of the screen are cut off and the central portion of the screen is enlarged.

Note

This function may behave differently depending on the type of disc.

Selecting the Audio Language

You can select a desired audio language quickly and easily with the AUDIO button.

Using the AUDIO button (DVD/VCD/MPEG4)

1. Press the **AUDIO** button. The Audio changes when the button is pressed repeatedly.

The audio languages are represented by abbreviations.

DVD

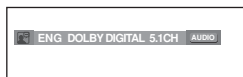

When playing a VCD you can select among **Stereo**, **Right** or **Left**.

VCD



Press Audio button at remote repeatedly to select the desired Audio on MPEG4 then press the **ENTER**.

MPEG4



2. To remove the **AUDIO** icon, press the **CANCEL** or **RETURN** button.

Note

- This function depends on audio languages are encoded on the disc and may not work.
- A DVD disc can contain up to 8 audio languages.
- To have the same audio language come up whenever you play a DVD; Refer to "Using the Audio Language" on page 25.

Selecting the Subtitle Language

You can select a desired subtitle quickly and easily with the SUBTITLE button.

Using the SUBTITLE button (DVD/MPEG4)

1. Press the **SUBTITLE** button. The subtitle languages are represented by abbreviations.

The subtitle changes when the button is pressed repeatedly.



MPEG4

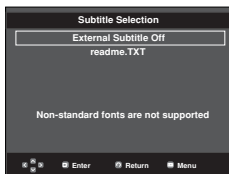

External Subtitle option will appear, depends on the DivX disc.

Press **SUBTITLE** button at remote repeatedly to select the desired subtitle language on a MPEG4 then press the **ENTER**.

MPEG4

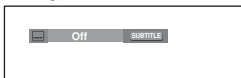

2. To remove the **SUBTITLE** icon, press the **CANCEL** or **RETURN** button.

Note

- You have to change the desired subtitle in the Disc Menu, according to discs. Press the **DISC MENU** button.
- This function depends on what subtitles are encoded on the disc and may not work on all DVDs.
- A DVD disc can contain up to 32 subtitle languages.
- To have the same subtitle language come up whenever you play a DVD; Refer to "Using the Subtitle Language" on page 25.

Changing the Camera Angle

When a DVD contains multiple angles of a particular scene, you can use the ANGLE function.

Using the ANGLE button (DVD)

If the disc contains multiple angles, the ANGLE appears on the screen.

1. During play, press the **MENU** button on the remote control.
2. Press the **▲/▼** buttons to select **Function**, then press the **▶** or **ENTER** button.
3. Press the **▲/▼** buttons to select **Angle**, then press the **▶** or **ENTER** button.

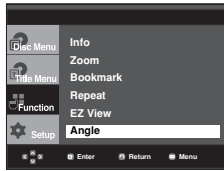

4. Press the **◀/▶** buttons or you can use the number buttons on the remote control to select the desired angle.



Note

- If the disc has only one angle, this feature won't work. Currently, very few discs have this feature.
- Depending on the disc, these functions may not work.

Using the Instant Replay/Skip Function

Using the Instant Replay function (DVD)

If you miss a scene, you can see it again using this function.

If you press the **INSTANT REPLAY** button, the current scene moves backward about 10 seconds, and plays back.

Using the Instant Skip function (DVD)

Use this function to skip playback about 10 seconds ahead of the current scene.

Press the **INSTANT SKIP** button.

- Playback will skip ahead 10 seconds.

Note

Depending on the disc, these functions may not work.

Using the Bookmark Function

This feature lets you bookmark sections of a DVD or VCD (Menu Off mode) so you can quickly find them at a later time.

Using the Bookmark Function (DVD/VCD)

1. During play, press the **MENU** button on the remote control.
2. Press the **▲/▼** buttons to select **Function**, then press the **▶** or **ENTER** button.

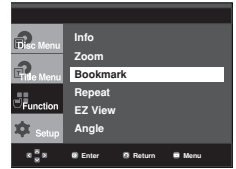

3. Press the **▲/▼** buttons to select **Bookmark**, then press the **▶** or **ENTER** button.



4. When you reach the scene you want to mark, press the **ENTER** button. Up to three scenes may be marked at a time.



Note

- When VCD 2.0 is in Menu Off mode only, this function works. Select Menu Off by pressing the **DISC MENU** button.
- Depending on a disc, the Bookmark function may not work.

Recalling a Marked Scene

- 1~3. The first 1~3 steps are the same as those for "Using the Bookmark Function" on page 20.

4. Press the **◀/▶** buttons to select a marked scene.



5. Press the **PLAY/PAUSE (▶||)** button to skip to the marked scene.

Clearing a Bookmark

- 1~3. The first 1~3 steps are the same as those for "Using the Bookmark Function" on page 20.

4. Press the **◀/▶** buttons to select the bookmark number you want to delete.

5. Press the **CANCEL** button to delete a bookmark number.



Using the Zoom Function

Using the Zoom Function (DVD/VCD)

1. During play or pause mode, press the **MENU** button on the remote control.
2. Press the **▲/▼** buttons to select **Function**, then press the **▶** or **ENTER** button.
3. Press the **▲/▼** buttons to select **Zoom**, then press the **▶** or **ENTER** button.
4. Press the **▲/▼** or **◀/▶** buttons to select the part of the screen you want to zoom in on. Press the **ENTER** button.
 - During DVD play, press ENTER to zoom in 2X/4X/2X/Normal in order.
 - During VCD play, press ENTER to zoom in 2X/4X/2X/Normal in order.

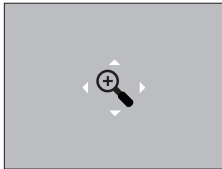
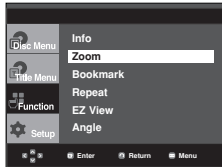

Clips Menu for MP3/WMA/JPEG/ MPEG4/CD Audio

CD Audio or discs with MP3/WMA/JPEG contain individual songs and/or pictures that can be organized into folders as shown below. They are similar to how you use your computer to put files into different folders.

- Open the disc tray.
- Place the disc on the tray.
- Close the tray.
- The tray closes and this screen displays.



- : Name of currently playing file.
- : Current Playback Time.
- : Current Playback Mode : There are four modes. They can be selected in order by pressing the **REPEAT** button.
 - Off: Normal Playback
 - Track: Repeats the current track.
 - Folder: Repeats the current folder
 - Random: Files in the disc will be played in random order.
- : MP3 file icon. - : CD Audio file icon.
- : WMA file icon. - : Folder icon.
- : JPEG file icon - : Current Folder icon.
- : AVI file icon.

Folder Selection

The folder can be selected in Stop or Play mode.

- **To select the Parent Folder**
Press the **RETURN** button to go to parent folder, or press the **▲/▼** buttons to select “.” and press **ENTER** to go to the parent folder.
- **To select the Peer Folder**
Press the **▲/▼** buttons to select the desired folder, then press **ENTER**.
- **To select the Sub-Folder**
Press the **▲/▼** buttons to select the desired folder, then press **ENTER**.

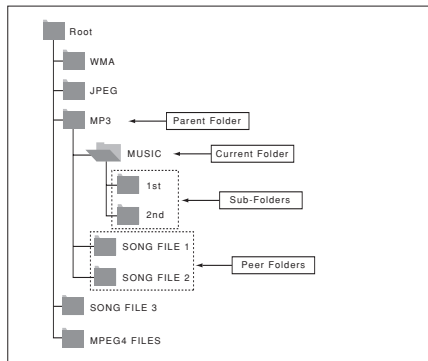

MP3/WMA/CD Audio Playback

1. Open the disc tray. Place the disc on the tray. Close the tray.
 - Only one kind of file is played back when a disc or a folder contains both MP3 and WMA files.
2. Press the ▲/▼ or ◀/▶ buttons to select a song file. Press **ENTER** to begin playback of the song file.



Repeat/Random playback

Press the **REPEAT** button to change the playback mode. There are four modes, such as **Off**, **Track**, **Folder** and **Random**.

- Off: Normal Playback
- Track: Repeats the current song file.
- Folder: Repeats the song files which have the same extension in the current folder.
- Random: Song files which have the same extension will be played in random order.

To resume normal play, press the **CANCEL** button.

CD-R MP3/WMA file

When you record MP3 or WMA files on CD-R, please refer to the following.

- Your MP3 or WMA files should be ISO 9660 or JOLIET format.
ISO 9660 format and Joliet MP3 or WMA files are compatible with Microsoft's DOS and Windows, and with Apple's Mac. This format is the most widely used.
- When naming your MP3 or WMA files, do not exceed 8 characters, and enter ".mp3, .wma" as the file extension. General name format : Title.mp3. or Title.wma. When composing your title, make sure that you use 8 characters or less, have no spaces in the name, and avoid the use of special characters including: (./\,=,+).
- Use a decompression transfer rate of at least 128 Kbps when recording MP3 files.

Sound quality with MP3 files basically depends on the rate of compression/decompression you choose. Getting CD audio sound requires an analog/digital sampling rate, that is conversion to MP3 format, of at least 128 Kbps and up to 160 Kbps. However, choosing higher rates, like 192 Kbps or more, only rarely give better sound quality. Conversely, files with decompression rates below 128 Kbps will not be played properly.

22

- Use a decompression transfer rate of at least 64Kbps when recording WMA files.

Sound quality with WMA files basically depends on the rate of compression/decompression you choose.

Getting CD audio sound requires an analog/digital sampling rate, that is conversion to WMA format, of at least 64Kbps and up to 192Kbps. Conversely, files with decompression rates below 64Kbps or over 192Kbps will not be played properly.

- Do not try recording copyright protected MP3 files.

Certain "secured" files are encrypted and code protected to prevent illegal copying. These files are of the following types: Windows Media™ (registered trade mark of Microsoft Inc) and SDMI™ (registered trade mark of The SDMI Foundation). You cannot copy such files.

- Important:

The above recommendations cannot be taken as a guarantee that the DVD player will play MP3 recordings, or as an assurance of sound quality. You should note that certain technologies and methods for MP3 file recording on CD-Rs prevent optimal playback of these files on your DVD player (degraded sound quality and in some cases, inability of the player to read the files).

- This unit can play a maximum of 500 files and 500 folders per disc.

MPEG4 Playback

MPEG4 Play Function

AVI files are used to contain the audio and video data. Only

AVI format files with the ".avi" extensions can be played.

1. Open the disc tray. Place the disc on the tray. Close the tray.
2. Press the ▲/▼ or ◀/▶ buttons to select an avi file (DivX/XviD) and then press **ENTER** button.



Repeat playback

Press the REPEAT button to change playback mode. There are 4 modes, such as Off, Folder, Title an A-B (a distance between two points appointed by user)

- Folder : repeats the AVI files which have the same extension in the current folder.
- Title : repeats the title that is playing.
- A-B : repeats a segment of the file that you select.

MPEG4 Function Description

Function	Description	Reference page
Skip (◀◀ or ▶▶)	During play, press the ◀◀ or ▶▶ button, it moves forward or backward 5 minutes.	-
Search (◀◀ or ▶▶)	During play, press the SEARCH (◀◀ or ▶▶) button and press again to search at a faster speed. Allows you to search at a faster speed in an AVI file. (2X, 4X, 8X)	-
Slow Motion Play	Allows you to search at a slower speed in an AVI file. (1/8X, 1/4X, 1/2X)	P 15
Step Motion Play	Each time the STEP button is pressed, a new frame will appear.	P 15
ZOOM	2X/4X/2X/Normal in order	P 21

- These functions may not work depending on MPEG4 file.

CD-R AVI file

This unit can play the following video compression formats within the AVI file format:

- DivX 3.11 contents
- DivX 4 contents (Based on MPEG-4 Simple Profile)
- DivX 5 contents (MPEG-4 simple profile plus additional features such as bi-directional frames. Qpel and GMC are also supported.)
- XviD MPEG-4 compliant Contents.

This unit supports all resolutions up to maximum below.

DivX3.11 & DivX4 & XviD	DivX5
Bitrate may fluctuate: Device may skip decoding the high bitrate portions and begin decoding again when Bitrate returns to normal.	720 x 480 @30fps 720 x 576 @25fps : Maximum bitrate : 4Mbps

Note

- Some MPEG-4 files created on a personal computer may not be play back. That is why Codec Type, Version and Higher resolution over specification is not supported.
- This unit supports CD-R/RW written in MPEG4 in accordance with the "ISO9660 format".

Picture CD Playback

1. Select the desired folder.
2. Press the ▲/▼ buttons to select a Picture file in the clips menu and then press the **ENTER** button.
3. Press the **INFO** button on the remote control to select the menu you want to view and then press the **ENTER** button.



Note

- Press the STOP button to return to the clips menu.
- When playing a Kodak Picture CD, the unit displays the Photo directly, not the clips menu.

Rotation



: Each time the **ENTER** button is pressed, the picture rotates 90 degrees clockwise.

Zoom



: Press the ▲/▼ buttons to select the part of the screen you want to zoom in on. Press the **ENTER** button. Each time the **ENTER** button is pressed, the picture is enlarged up to 2X.

Slide Show



: The unit enters slide show mode.

- Before beginning the Slide Show, the picture interval must be set.
- : When this icon is selected and **ENTER** is pressed, the pictures change automatically with about a 6 second interval.
- : The pictures change automatically with about a 12 second interval.
- : The pictures change automatically with about a 18 second interval.

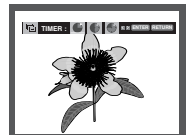

Note

- Depending on a file size, the amount of time between each picture may be different from the manual.
- If you don't press any button, the slide show will start automatically in about 10 seconds by default.

MP3-JPEG Playback

You can play JPEG using music as a background.

1. Press the ▲/▼ buttons to select an MP3 file in the clips menu and then press the **ENTER** button.
2. Press the ▲/▼ buttons to select a JPEG file in the clips menu and then press the **ENTER** button.
 - Music willplay from the beginning
3. Press Stop button when you want to stop the playback.

Note

MP3 and JPEG files have to be on the same disc.

CD-R JPEG Disc

- Only files with the “.jpg” and “.JPG” extensions can be played.
- If the disc is not closed, it will take longer to start playing and not all of the recorded files may be played.
- Only CD-R discs with JPEG files in ISO 9660 or Joliet format can be played.
- The name of the JPEG file may not be longer than 8 characters and should contain no blank spaces or special characters (. / = +).
- Only a consecutively written multi-session disc can be played. If there is a blank segment in the multi-session disc, the disc can be played only up to the blank segment.
- A maximum of 3000 images can be stored on a single CD.
- Kodak Picture CDs are recommended.
- When playing a Kodak Picture CD, only the JPEG files in the pictures folder can be played.
- Kodak Picture CD: The JPEG files in the pictures folder can be played automatically.
- Konica Picture CD: If you want to see the Picture, select the JPEG files in the clips menu.
- Fuji Picture CD: If you want to see the Picture, select the JPEG files in the clips menu.
- QSS Picture CD: The unit may not play QSS Picture CD.
- If the number of files in 1 Disc is over 500, only 500 JPEG files can be played.
- If the number of folders in 1 Disc is over 500, only JPEG files in 500 folders can be played

CHANGING SETUP MENU

Using the Setup Menu

The Setup menu lets you customize your DVD player by allowing you to select various language preferences, set up a parental level, even adjust the player to the type of television screen you have.

1. With the unit in Stop mode, press the **MENU** button on the remote control. Use the ▲/▼ buttons to select Setup, then press the ► or **ENTER** button.

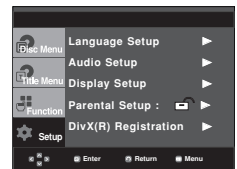

- ① Language Setup : Setup of the Language.
 - ② Audio Setup : Setup of the Audio Options.
 - ③ Display Setup : Setup of the Display Options. Use to select which type of screen you want to watch and several display options.
 - ④ Parental Setup : Setup of the Parental Level. Allows users to set the level necessary to prevent children from viewing unsuitable movies such as those with violence, adult subject matter, etc.
 - ⑤ Divx(R) Registration : Please use the Registration code to register this player with the DivX(R) Video On Demand format. To learn more go to www.divx.com/vod.
2. Press the ▲/▼ buttons to access the different features. Press the ► or **ENTER** button to access the sub features.
 3. To make the setup screen disappear after setting up, press the **MENU** button again.

Note

Depending on the disc, some Setup Menu selections may not work.

Setting Up the Language Features

If you set the player menu, disc menu, audio and subtitle language in advance, they will come up automatically every time you watch a movie.

Using the Player Menu Language

1. With the unit in Stop mode, press the **MENU** button.
2. Press the **▲/▼** buttons to select **Setup**, then press the **▶** or **ENTER** button.
3. Press the **▲/▼** buttons to select **Language Setup**, then press the **▶** or **ENTER** button.
4. Press the **▲/▼** buttons to select **Player Menu**, then press the **▶** or **ENTER** button.
5. Press the **▲/▼** buttons to select the desired language, then press the **▶** or **ENTER** button.
 - The language is selected and the screen returns to Language Setup menu.
 - To make the setup menu disappear, press the **MENU** button.

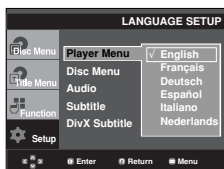

Using the Disc Menu Language

This function changes the text language only on the disc menu screens.

1. With the unit in Stop mode, press the **MENU** button.
2. Press the **▲/▼** buttons to select **Setup**, then press the **▶** or **ENTER** button.
3. Press the **▲/▼** buttons to select **Language Setup**, then press the **▶** or **ENTER** button.
4. Press the **▲/▼** buttons to select **Disc Menu**, then press the **▶** or **ENTER** button.
5. Press the **▲/▼** buttons to select the desired language, then press the **▶** or **ENTER** button.
 - If the selected language is not recorded on the disc, the original pre-recorded language is selected.
 - The language is selected and the screen returns to Language Setup menu.
 - To make the setup menu disappear, press the **MENU** button.

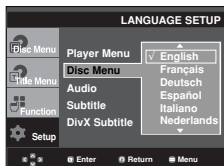

Using the Audio Language

1. With the unit in Stop mode, press the **MENU** button.
2. Press the **▲/▼** buttons to select **Setup**, then press the **▶** or **ENTER** button.
3. Press the **▲/▼** buttons to select **Language Setup**, then press the **▶** or **ENTER** button.
4. Press the **▲/▼** buttons to select **Audio**, then press the **▶** or **ENTER** button.
5. Press the **▲/▼** buttons to select the desired language, then press the **▶** or **ENTER** button.
 - Select "Original" if you want the default soundtrack language to be the original language the disc is recorded in.
 - If the selected language is not recorded on the disc, the original pre-recorded language is selected.
 - The language is selected and the screen returns to Language Setup menu.
 - To make the setup menu disappear, press the **MENU** button.

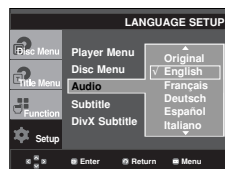

Using the Subtitle Language

1. With the unit in Stop mode, press the **MENU** button.
2. Press the **▲/▼** buttons to select **Setup**, then press the **▶** or **ENTER** button.
3. Press the **▲/▼** buttons to select **Language Setup**, then press the **▶** or **ENTER** button.
4. Press the **▲/▼** buttons to select **Subtitle**, then press the **▶** or **ENTER** button.
5. Press the **▲/▼** buttons to select the desired language, then press the **▶** or **ENTER** button.
 - Select "Automatic" if you want the subtitle language to be the same as the language selected as the audio language.
 - Some discs may not contain the language you select as your initial language; in that case the disc will use its original language setting.
 - The language is selected and the screen returns to setup menu.
 - To make the setup menu disappear, press the **MENU** button.

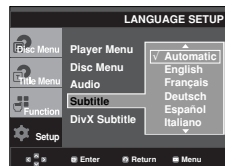

Using the DivX Subtitle Language

1. With the unit in Stop mode, press the **MENU** button.
2. Press the **▲/▼** buttons to select **Setup**, then press the **▶** or **ENTER** button.
3. Press the **▲/▼** buttons to select **Language Setup**, then press the **▶** or **ENTER** button.
4. Press the **▲/▼** buttons to select **DivX Subtitle**, then press the **▶** or **ENTER** button.
5. Press the **▲/▼** buttons to select the desired language, then press the **▶** or **ENTER** button.
 - The language is selected and the screen returns to Language Setup menu.
 - To make the setup menu disappear, press the **MENU** button.

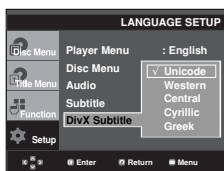

Setting Up the Audio Options

Audio Options allows you to setup the audio device and sound status settings depending on the audio system in use.

1. With the unit in Stop mode, press the **MENU** button.
2. Press the **▲/▼** buttons to select **Setup**, then press the **▶** or **ENTER** button.
3. Press the **▲/▼** buttons to select **Audio Setup**, then press the **▶** or **ENTER** button.
4. Press the **▲/▼** buttons to select the desired item, then press the **▶** or **ENTER** button.

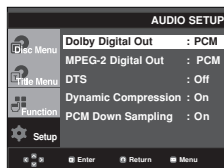
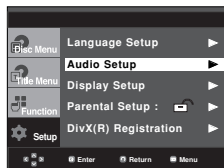

1 Dolby Digital Out

- PCM : Converts to PCM(2CH) audio.
- Bitstream : Outputs Dolby Digital or DTS via the digital output. Select Bitstream when connecting to a Dolby Digital or DTS Decoder.

Note

- There is no analog audio output when you play a DTS sound disc.

2 MPEG-2 Digital Out

- PCM : Converts to PCM(2CH) audio.
- Bitstream : Converts to MPEG-2 Digital Bitstream (5.1CH or 8CH). Select Bitstream when using the Digital Audio Output.

3 DTS

Select On when connecting to a DTS Decoder.

- Off : Doesn't output digital signal.
- On : Outputs DTS Bitstream via digital output.

4 Dynamic Compression

- On : To select dynamic compression.
- Off : To select the standard range.

5 PCM Down Sampling

- On : Select this when the Amplifier connected to the player is not 96KHz compatible. In this case, the 96KHz signals will be down converted to 48KHz.
- Off : Select this when the Amplifier connected to the player is 96KHz compatible. In this case, all signals will be output without any changes.

Note :

Even when PCM Down sampling is Off

- Some discs will only output down sampled audio through the digital outputs.
- To make the Setup menu disappear, press the **MENU** button.

Manufactured under license from Dolby Laboratories. "Dolby" and the double-D symbol are trademarks of Dolby Laboratories.

"DTS" and "DTS Digital Out" are trademarks of Digital Theater Systems, Inc.

Setting Up the Display Options

Display options enable you to set various video functions of the player.

1. With the unit in Stop mode, press the **MENU** button.
2. Press the **▲/▼** buttons to select **Setup**, then press the **▶** or **ENTER** button.
3. Press the **▲/▼** buttons to select **Display Setup**, then press the **▶** or **ENTER** button.
4. Press the **▲/▼** buttons to select the desired item, then press the **▶** or **ENTER** button.

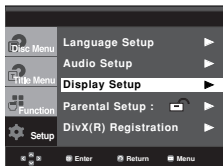

1 TV Aspect

Depending on a type of television you have, you may want to adjust the screen setting (aspect ratio).

- 4:3 Letter Box : Select when you want to see the total 16:9 ratio screen DVD supplies, even though you have a TV with a 4:3 ratio screen. Black bars will appear at the top and bottom of the screen.
- 4:3 Pan&Scan : Select this for conventional size TVs when you want to see the central portion of the 16:9 screen. (Extreme left and right side of movie picture will be cut off.)
- 16:9 Wide : You can view the full 16:9 picture on your wide screen TV.

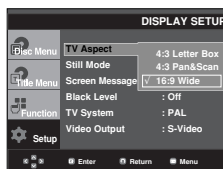

2 Still Mode

These options will help prevent picture shake in still mode and display small text clearer.

- Auto : When selecting Auto, Field/Frame mode will be automatically converted.
- Field : Select this feature when the screen shakes in the Auto mode.
- Frame : Select this feature when you want to see small letters more clearly in the Auto mode.

3 Screen Messages

Use to turn on-screen messages On or Off.

4 Black Level

Adjusts the brightness of the screen.(On or Off) It does not function in Progressive mode.

5 TV System

- NTSC : In case of using NTSC disc
- If your TV system only has PAL-Video input, you must choose "PAL". When you choose "PAL", Interlace output format is PAL 60 Hz output.
- If your TV system only has NTSC, input you must choose "NTSC".
- PAL : In case of using PAL disc
- If your TV system only has NTSC-Video input, you must choose "NTSC".
- If your TV system only has PAL input, you must choose "PAL".

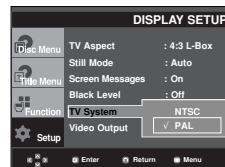

6 Video Output

Select Video Output.

- S-Video : Select when you want to use Video and S-Video Out.
- I-SCAN : Select when you want to use Component Interlace (625i/525i) Out.
- P-SCAN : Select when you want to use Component Progressive (625p/525p) Out.
- If the Yes/No selection in the Display Setup sub Menu is not made within 10 seconds, the screen returns to the previous menu.

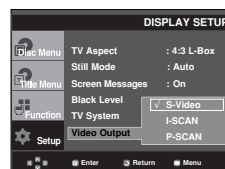

- Consult your TV User's Manual to find out if your TV supports Progressive Scan. If Progressive Scan is supported, follow the TV User's Manual regarding Progressive Scan settings in the TV's menu system.
- If Video Output is set incorrectly, the screen may be blocked.

Setting Up the Parental Control

The Parental Control function works in conjunction with DVDs that have been assigned a rating, which helps you control the types of DVDs that your family watches. There are up to 8 rating levels on a disc.

Setting Up the Rating Level

1. With the unit in Stop mode, press the **MENU** button.
2. Press the **▲/▼** buttons to select **Setup**, then press the **▶** or **ENTER** button.

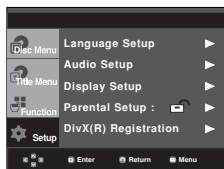

3. Press the **▲/▼** buttons to select **Parental Setup**, then press the **▶** or **ENTER** button.

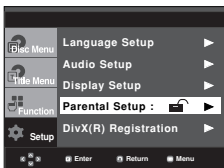

4. Press the **▲/▼** buttons to select **Rating Level**, then press the **▶** or **ENTER** button.

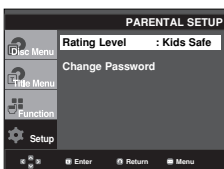

5. Enter your password.
- By default, password is set to 0000.

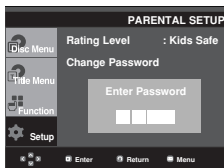

6. Press the **▲/▼** buttons to select the Rating Level you want, then press the **▶** or **ENTER** button.
e.g) Setting up in **Kids Safe**.

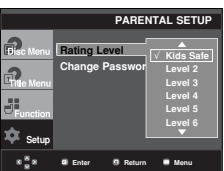

To make the setup menu disappear, press the **MENU** button. For example, if you select up to Level 6, discs that contain Level 7,8 will not play.

Changing the Password

1. With the unit in Stop mode, press the **MENU** button.
2. Press the **▲/▼** buttons to select **Setup**, then press the **▶** or **ENTER** button.

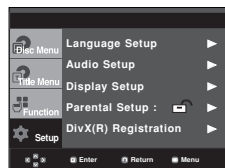

3. Press the **▲/▼** buttons to select **Parental Setup**, then press the **▶** or **ENTER** button. The Enter Password screen appears. Enter your password.



4. Press the **▲/▼** button to select **Change Password**, then press the **▶** or **ENTER** button. Enter your new password again.

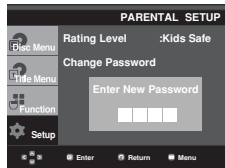
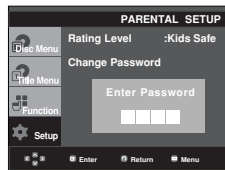
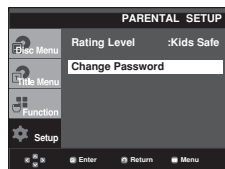

Note

If you have forgotten your password, see “Forgot Password” in the Troubleshooting Guide.

REFERENCE

Firmware upgrade

Introduction

Samsung will often support the software upgrade to improve the performance of this unit to the latest status, through Samsung Internet Site (www.samsung.com).

Because the specially new mpeg4 codec continues and it is appearing. What improvements are made depends on the upgrade software you are using as well as the software that your DVD-player contained before the upgrade.

How to make an upgrade disc

Write the downloaded file onto a blank CD-R or CD-RW disc, using the following settings:

1. You have to download a new file through Download Center of Samsung Internet Site (www.samsung.com).
2. Write the file to Disc using CD-RW of your computer.

Note

- File System CD-ROM ISO Level
- Character set ISO 9660
- Finalized, single session
- Write speed low

Upgrade procedure

1. Open the disc tray. Place the disc on the tray. Close the tray. The Firmware upgrade screen appears.



Firmware upgrade appears on the display

2. Press the ◀▶ buttons to select **Total**, then press the ENTER button.



Firmware upgrade starts

- In the middle of the writing, the tray will open automatically. After taking out the disc, please wait for about 2 minutes.
 - If the unit was successfully updated, the unit will turn off and on after closing the tray automatically. When the unit turns on, this screen will display.
3. Press the number buttons to select the desired language





Note

- If the "Select Menu Language" doesn't appear, please contact to "Samsung Service Center".
- Do not press any button and unplug the power cord during upgrade.
- The upgrade procedure may change, refer to the web site (www.samsung.com).

Troubleshooting

Before requesting service (troubleshooting), please check the following.

Problem	Action	Page
No operations can be performed with the remote control.	<ul style="list-style-type: none"> Check the batteries in the remote control. They may need replacing. Operate the remote control at a distance of no more than 20 feet. Remove batteries and hold down one or more buttons for several minutes to drain the microprocessor inside the remote control to reset it. Reinstall batteries and try to operate the remote control again. 	P3
Disc does not play.	<ul style="list-style-type: none"> Ensure that the disc is installed with the label side facing up. Check the region number of the DVD. 	P5
5.1 channel sound is not being reproduced.	<ul style="list-style-type: none"> 5.1 channel sound is reproduced only when the following conditions are met. : <ol style="list-style-type: none"> The DVD player is connected with the proper Amplifier The disc is recorded with 5.1 channel sound. Check whether the disc being played has the "5.1 ch" mark on the outside. Check if your audio system is connected and working properly. In a SETUP Menu, is the Audio Output set to Bitstream? 	P13-14 P26
The  icon appears on screen.	<ul style="list-style-type: none"> The features or action cannot be completed at this time because: <ol style="list-style-type: none"> The DVD's software restricts it. The DVD's software doesn't support the feature (e.g., angles). The feature is not available at the moment. You've requested a title or chapter number or search time that is out of range. 	
Disc Menu doesn't appear.	<ul style="list-style-type: none"> Check if the disc has a Menu. 	
Play mode differs from the Setup Menu selection.	<ul style="list-style-type: none"> Some of the functions selected in the Setup Menu may not work properly if the disc is not encoded with the corresponding function. 	P24~28
The screen ratio cannot be changed.	<ul style="list-style-type: none"> The Screen Ratio is fixed on your DVDs. 	P27
No audio.	<ul style="list-style-type: none"> Make sure you have selected the correct Digital Output in the Audio Options Menu. 	P26
The screen is blocked	<ul style="list-style-type: none"> Press the  button (in front panel) for more than 5 seconds under no disc inside. All settings will revert to the factory settings. 	P15
Forgot password	<ul style="list-style-type: none"> Press the  button (in front panel) for more than 5 seconds under no disc inside. All settings including the password will revert to the factory settings. Don't use this unless absolutely necessary. 	P28
If you experience other problems.	<ul style="list-style-type: none"> Go to the contents and find the section of the instruction book that contains the explanations regarding the current problem, and follow the procedure once again. If the problem still cannot be solved, please contact your nearest authorized service center. 	
The picture is noisy or distorted	<ul style="list-style-type: none"> Make sure that the disc is not dirty or scratched. Clean the disc. 	P2

Specifications

General	Power Requirements	AC 110-240 V, 60/50 Hz
	Power Consumption	9 W
	Weight	1.7 Kg
	Dimensions	430mm (W) X 207mm (D) X 37mm (H)
	Operating Temperature Range	+5°C to +35°C
	Operating Humidity Range	10 % to 75 %
Disc	DVD (DIGITAL VERSATILE DISC)	Reading Speed : 3.49 ~ 4.06 m/sec. Approx. Play Time (Single Sided, Single Layer Disc) : 135 min.
	CD : 12Cm (COMPACT DISC)	Reading Speed : 4.8 ~ 5.6 m/sec. Maximum Play Time : 74 min.
	CD : 8Cm (COMPACT DISC)	Reading Speed : 4.8 ~ 5.6 m/sec. Maximum Play Time : 20 min.
	VCD : 12Cm	Reading Speed : 4.8 ~ 5.6 m/sec. Maximum Play Time : 74 min. (Video + Audio)
Video Output	Composite Video	1 channel : 1.0 Vp-p (75 Ω load)
	Component Video	Y : 1.0 Vp-p (75 Ω load) Pr : 0.70 Vp-p (75 Ω load) Pb : 0.70 Vp-p (75 Ω load)
	S-Video	Luminance Signal : 1.0 Vp-p (75 Ω load) Chrominance Signal : 0.3 Vp-p (75 Ω load)
	2 Channel	L(1/L), R(2/R)
Audio Output	*Frequency Response	48 kHz Sampling : 4 Hz to 22 kHz 96 kHz Sampling : 4 Hz to 44 kHz
	*S/N Ratio	110 dB
	*Dynamic Range	100 dB
	*Total Harmonic Distortion	0.004 %

*: Nominal specification

- Samsung Electronics Co., Ltd reserves the right to change the specifications with out notice.
- Weight and dimensions are approximate.

Contact SAMSUNG WORLD WIDE

If you have any questions or comments relating to Samsung products, please contact the SAMSUNG customer care centre.

Region	Country	Customer Care Center ☎	Web Site
North America	CANADA	1-800-SAMSUNG (7267864)	www.samsung.com/ca
	MEXICO	01-800-SAMSUNG (7267864)	www.samsung.com/mx
	U.S.A	1-800-SAMSUNG (7267864)	www.samsung.com
Latin America	ARGENTINE	0800-333-3733	www.samsung.com/ar
	BRAZIL	0800-124-421	www.samsung.com/br
	CHILE	800-726-7864(SAMSUNG)	www.samsung.com/cl
	COSTA RICA	0-800-507-7267	www.samsung.com/latin
	ECUADOR	1-800-10-7267	www.samsung.com/latin
	EL SALVADOR	800-6225	www.samsung.com/latin
	GUATEMALA	1-800-299-0013	www.samsung.com/latin
	JAMAICA	1-800-234-7267	www.samsung.com/latin
	PANAMA	800-7267	www.samsung.com/latin
	PUERTO RICO	1-800-682-3180	www.samsung.com/latin
	REP. DOMINICA	1-800-751-2676	www.samsung.com/latin
	TRINIDAD & TOBAGO	1-800-7267-864	www.samsung.com/latin
	VENEZUELA	1-800-100-5303	www.samsung.com/latin
Europe	BELGIUM	02 201 2418	www.samsung.com/be
	CZECH REPUBLIC	844 000 844	www.samsung.com/cz
	DENMARK	38 322 887	www.samsung.com/dk
	FINLAND	09 693 79 554	www.samsung.com/fi
	FRANCE	08 25 08 65 65 (0,15€/Min)	www.samsung.com/fr
	GERMANY	01805 - 121213 (€ 0,12/Min)	www.samsung.de
	HUNGARY	06 40 985 985	www.samsung.com/hu
	ITALIA	199 153 153	www.samsung.com/it
	LUXEMBURG	02 261 03 710	www.samsung.lu
	NETHERLANDS	0900 20 200 88 (€ 0.10/Min)	www.samsung.com/nl
	NORWAY	231 627 22	www.samsung.com/no
	POLAND	0 801 801 881	www.samsung.com/pl
	PORTUGAL	80 8 200 128	www.samsung.com/pt
	SLOVAKIA	0850 123 989	www.samsung.com/sk
	SPAIN	902 10 11 30	www.samsung.com/es
	SWEDEN	08 585 367 87	www.samsung.com/se
	U.K	0870 242 0303	www.samsung.com/uk
CIS	RUSSIA	8-800-200-0400	www.samsung.ru
	UKRAINE	8-800-502-0000	www.samsung.com/ur
Asia Pacific	AUSTRALIA	1300 362 603	www.samsung.com/au
	CHINA	800-810-5858, 010- 6475 1880	www.samsung.com.cn
	HONG KONG	2862 6001	www.samsung.com/hk
	INDIA	3030 8282 1600 1100 11	www.samsung.com/in
	INDONESIA	0800-112-8888	www.samsung.com/id
	JAPAN	0120-327-527	www.samsung.com/jp
	MALAYSIA	1800-88-9999	www.samsung.com/my
	PHILIPPINES	1800-10-SAMSUNG (7267864)	www.samsung.com/ph
	SINGAPORE	1800-SAMSUNG (7267864)	www.samsung.com/sg
	THAILAND	1800-29-3232 02-689-3232	www.samsung.com/th
	TAIWAN	0800-329-999	www.samsung.com/tw
VIETNAM	1 800 588 889	www.samsung.com/vn	
Middle East & Africa	SOUTH AFRICA	0860 7267864 (SAMSUNG)	www.samsung.com/za
	U.A.E	800SAMSUNG (7267864)	www.samsung.com/mea

Memo



ELECTRONICS

SAMSUNG



DVD Player

DVD Speler

DVD-P365

DVD
VIDEO

COMPACT
disc
DIGITAL AUDIO

VOORZORGSMAATREGELEN

1. Installeren

- Zorg ervoor dat de stroomvoorziening in uw huis overeenkomt met die op het identificatieplaatje aan de achterkant van de dvd-speler.
- Plaats de speler in een kastje met voldoende ventilatieruimte. (7~10cm). Dek de ventilatieopeningen niet af.
- Duw de disklade niet met de hand naar binnen.
- Plaats de speler niet op of onder andere installatiecomponenten.
- Schakel alle componenten uit voordat u de speler verplaatst.
- Schakel andere installatiecomponenten eerst uit voordat u deze op de speler aansluit.
- Verwijder de disk en schakel de speler uit na gebruik, vooral wanneer u deze langere tijd niet gaat gebruiken.

2. Voor uw veiligheid

- Dit product maakt gebruik van een laserstraal. Gebruik van mechanismen, aanpassingen of handelingen anders dan zoals in deze gebruiksaanwijzing vermeld, kunnen blootstelling aan schadelijke straling tot gevolg hebben.
- Maak de dvd-speler nooit open en voer zelf geen reparaties uit. Laat onderhoud en reparaties over aan een gekwalificeerde monteur.

3. Let op

- Deze speler is niet ontworpen voor industrieel gebruik maar voor particuliere doeleinden. Dit product is uitsluitend bestemd voor particulier gebruik.
- Plaats geen houders gevuld met vloeistof, of kleine metalen voorwerpen op de speler.
- Externe invloeden, zoals bliksem of statische elektriciteit, kunnen de normale werking van de speler beïnvloeden. Schakel in dat geval de speler uit en weer in met de POWER-knop, of haal de stekker uit het stopcontact en steek hem er vervolgens weer in. De speler werkt daarna weer normaal.
- Wanneer u de speler van een koude naar een warme omgeving verplaatst, kan condensvorming optreden, waardoor de speler eventueel niet meer goed werkt. Wacht in dat geval totdat de speler op kamertemperatuur is gekomen en de condens is opgedroogd.

condensvorming optreden, waardoor de speler eventueel niet meer goed werkt. Wacht in dat geval totdat de speler op kamertemperatuur is gekomen en de condens is opgedroogd.

4. Disks

- Gebruik nooit reinigingsmiddelen, benzine, thinner of andere oplosmiddelen die het oppervlak van de disk zouden kunnen beschadigen.
- Raak het beschreven oppervlak van de disk niet aan. Houd de disk met uw vingers aan de rand en in de opening vast.
- Maak de disk voorzichtig schoon en beweeg de doek nooit heen en weer over de disk.

5. Batterij

- De batterij die in dit product wordt gebruikt, bevat chemicaliën die schadelijk zijn voor het milieu.
- Gooi batterijen daarom nooit weg bij het normale huisafval maar lever ze in op de daarvoor bestemde verzamelpunten.

De producteenheid die bij deze gebruikershandleiding hoort, valt onder licentie van bepaalde intellectuele eigendomsrechten van bepaalde derde partijen. Deze licentie is beperkt tot niet-commercieel gebruik in de privé-sfeer door eindconsumenten voor de inhoud van de licentie. Er worden geen rechten verleend voor commerciële doeleinden. De licentie dekt geen andere producteenheid dan deze producteenheid. De licentie geldt niet voor andere producteenheden of -processen zonder licentie conform ISO/OUR 11172-3 of ISO/OUR 13818-3, die gebruikt of verkocht worden in combinatie met deze producteenheid. De licentie dekt alleen het gebruik van deze producteenheid voor het coderen en/of decoderen van geluidsbestanden conform ISO/OUR 11172-3 of ISO/OUR 13818-3. Er worden onder deze licentie geen rechten verleend voor productenmerken of -functies die niet conform ISO/OUR 11172-3 of ISO/OUR 13818-3 zijn.

LET OP: GEBRUIK VAN MECHANISMEN, AANPASSINGEN OF HANDELINGEN ANDERS DAN ZOALS IN DEZE GEBRUIKSAANWIJZING VERMELD, KUNNEN BLOOTSTELLING AAN SCHADELIJKE STRALING TOT GEVOLG HEBBEN.

VOORDAT U BEGINT

Accessoires



Afstandsbediening



Batterijen voor de afstandsbediening (AAA-formaat)

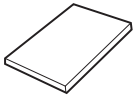

Gebruikershandleiding



Audio- en videokabel

Batterijen plaatsen in de afstandsbediening

1. Open het batterijklepje aan de achterkant van de afstandsbediening.
2. Plaats twee AAA batterijen. Let bij het plaatsen op de correcte polariteit (+ en -).
3. Schuif het batterijklepje weer op de afstandsbediening.

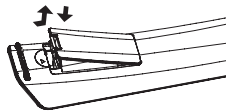

Als de afstandsbediening niet correct werkt

- Controleer de polariteit (+ -) van de batterijen (Dry-Cell)
- Controleer of de batterijen leeg zijn.
- Controleer of de sensor van de afstandsbediening door voorwerpen wordt geblokkeerd.
- Controleer of zich tl-verlichting in de directe omgeving bevindt.

INHOUDSOPGAVE

Vorzorgsmaatregelen	2
Voordat u begint	3
Instellingen	
Algemene kenmerken	4
Disktype en kenmerken	5
Beschrijving	6
De toetsen van de afstandsbediening	8
Aansluiten	
Een verbinding kiezen	9
Basisfuncties	
Een disk afspelen	15
De functie Zoeken en SKIP gebruiken	16
De Display functie gebruiken	16
Het Diskmenu het Titelmenu gebruiken	17
Het menu Functie gebruiken	17
Afspelen herhalen	17
Vertragen Stuk	18
Speciale functies	
De beeldverhouding instellen (EZ VIEW)	18
Taalkeuze geluidsspoor	19
Taalkeuze ondertiteling	19
De camerahoek wijzigen	20
De functie Passage direct herhalen/ SKIP	20
De functie Bladwijzers	20
De functie Zoom	21
Menu Clips voor MP3/WMA/JPEG/MPEG4/	
CD Audio	21
Mappen selecteren	21
MP3/WMA/CD Audio afspelen	22
MPEG4 afspelen	22
Foto-CD's afspelen	23
Instellingenmenu wijzigen	
Het instellingenmenu gebruiken	24
De taalfuncties instellen	25
De geluidsopties instellen	26
De beeldopties instellen	27
Kinderslot instellen	28
Naslag	
Firmware upgrade	29
Problemen oplossen	30
Specificaties	31

INSTELLINGEN

Algemene kenmerken

Voortreffelijke geluidskwaliteit

Dolby Digital, een technologie die door Dolby Laboratories werd ontwikkeld, staat garant voor een kristalheldere geluidswaergave.

Beeldscherm

Zowel normale waergave als breedbeeld (16:9).

Vertraagd afspelen

U kunt belangrijke scènes vertraagd afspelen.

Kinderslot (DVD)

Met het kinderslot kunt u de klassering instellen van films waarnaar kinderen niet mogen kijken, omdat er bijvoorbeeld geweld in voorkomt of omdat ze om andere redenen niet geschikt zijn voor jeugdige kijkers.

Keuzemenu's op het tv-scherm

U kunt bij het afspelen van films via een menu de taal voor geluid en ondertiteling kiezen en van camerastandpunt wisselen.

Progressieve scan

Met progressieve scan wordt een betere beeldkwaliteit bereikt doordat het aantal scanlijnen van een conventioneel interlaced beeld wordt verdubbeld.

EZ VIEW (DVD)

Met Easy View kunt u het beeldformaat aanpassen aan het schermformaat (16:9 of 4:3) van uw tv.

Weergave van digitale foto's (JPEG)

Hiermee kunt u digitale foto's op uw tv bekijken.

Herhalen

Wanneer u een nummer of een film wilt herhalen, drukt u eenvoudig op de REPEAT toets.

MP3/WMA

Met dit apparaat kunt u dvd's afspelen die uit MP3/WMA-bestanden zijn samengesteld.

Passage direct herhalen (DVD)

Met deze functie kunt u de laatste 10 seconden van een film vanaf de huidige positie direct herhalen.

Direct overslaan (SKIP)(DVD)

Met deze functie kunt u de opname 10 seconden "vooruitspoelen".

MPEG4

Met dit apparaat kunt u MPEG4-formaten binnen een avi-bestand afspelen.

Opmerking

- De volgende disks kunnen niet worden afgespeeld op deze speler.
 - DVD-ROM
 - DVD-RAM
 - CD-ROM
 - CDV
 - CDI
 - CVD
 - Super audio-cd (behalve de CD-laag)
 - CDG's spelen alleen audio af, geen beelden.
- Van de volgende disks zijn de afspelmogelijkheden afhankelijk van de opnamecondities.
 - DVD-R, +R
 - CD-RW
 - DVD+RW, -RW (V modus)
- De speler kan bepaalde CD-R's, CD-RW's en DVD-R's mogelijk niet afspelen vanwege het schijftype of de opnamecondities.

KOPIERBEVEILIGING

Veel dvd's bevatten een kopieerbeveiliging. Sluit uw dvd-speler daarom rechtstreeks aan op uw tv en niet op een videorecorder. Aansluiting via een videorecorder kan leiden tot vervormde waergave van dvd's met kopieerbeveiliging.



Dit product bevat copyrightbeschermingstechnologie die beschermd wordt door methodeclaims van bepaalde patenten in de Verenigde Staten en andere intellectuele eigendomsrechten die in het bezit zijn van Macrovision Corporation en andere rechtmatige eigenaren. Het gebruik van deze copyrightbeschermingstechnologie moet zijn goedgekeurd door Macrovision Corporation en is uitsluitend bedoeld voor privé-gebruik en waergave voor een beperkt publiek, tenzij Macrovision Corporation een andere goedkeuring heeft verleend. Reverse engineering of demonteren is niet toegestaan.

PROGRESSIEVE SCANUITGANGEN (525p/625p)





CONSUMENTEN DIENEN ER REKENING MEE TE HOUDEN DAT NIET IEDERE HOGE-DEFINITIE TV-SET VOLLEDIG COMPATIBEL IS MET DIT PRODUCT. DIT KAN ERVOOR ZORGEN DAT NIET ALLE BEELDEN JUIST WORDEN WEERGEGEVEN. ALS U PROBLEMEN ONDERVINDT IN DE PROGRESSIEVE SCAN BEELDEN BIJ DE 525 OF 625, WORDT U AANGERADEN DE AANSLUITING OVER TE SCHAKELLEN NAAR DE "STANDAARD DEFINITIE"-UITGANG. ALS U VRAGEN HEEFT OVER DE COMPATIBILITEIT VAN ONZE TV-SET MET DE DVD-SPELERS MODELLEN 525p EN 625p, KUNT U CONTACT OPNEMEN MET ONZE KLANTENSERVICE.

Disktype en kenmerken

Met deze dvd-speler kunt u de volgende soorten disks met de corresponderende logo's afspelen:

Disktype (logo)	Opnametype	Diskformaat	Maximale speelduur	Kenmerken
DVD 	Audio + Video	12 Cm	Enkelzijdig 240 min. Dubbelzijdig 480 min.	<ul style="list-style-type: none"> - De geluids- en beeldkwaliteit van dvd's is uitstekend dankzij Dolby Digital en het mpeg-2 systeem. - U kunt verschillende scherm- en audiofuncties selecteren via het schermmenu.
		8 Cm	Enkelzijdig 80 min. Dubbelzijdig 160 min.	
VIDEO-CD 	Audio + Video	12 Cm	74 min.	<ul style="list-style-type: none"> - Video met cd-geluid, VHS-kwaliteit en MPEG-1-compressietechnologie.
		8 Cm	20 min.	
AUDIO-CD 	Audio	12 Cm	74 min.	<ul style="list-style-type: none"> - Een cd is opgenomen als digitaal signaal met minder vervorming en een betere en duurzamere geluidskwaliteit.
		8 Cm	20 min.	

Aanduidingen op de disk

	Regiocode
PAL	PAL tv-systeem in Engeland, Frankrijk, Duitsland etc.
	Dolby Digital-disk
STEREO	Stereo-disk
DIGITAL SOUND	Disk met digitaal geluid
	DTS-disk
	MP3-disk

Plaats slechts één dvd-disk per keer in de speler. Wanneer u twee of meer disks plaatst, is afspelen niet meer mogelijk en kan de dvd-speler worden beschadigd.

Regiocode

Zowel de dvd-speler als de dvd's zijn per regio gecodeerd. De regiocodes moeten overeenkomen om de dvd te kunnen afspelen. Als de codes niet overeenkomen, kunt u de dvd niet afspelen.

De regiocode voor dit apparaat staat op de achterzijde van de speler.

DivX-certificatie

DivX, DivX Certified, en de bijbehorende logo's zijn handelsmerken van DivXNetworks, Inc en worden gebruikt onder licentie.



Beschrijving

Componenten frontpaneel

Face avant

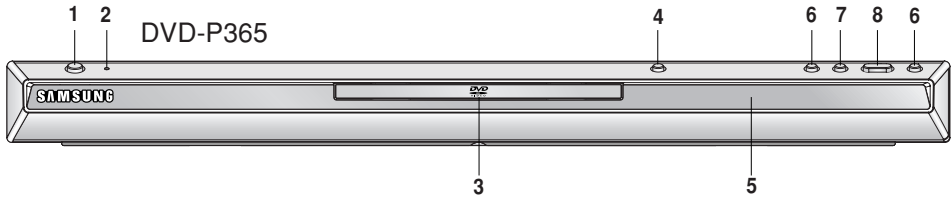

1. STANDBY/ON (⏻)

Wanneer STANDBY/ON wordt ingedrukt, dooft het indicatielampje en wordt de speler ingeschakeld.

2. STANDBY-indicator

Wanneer u de speler voor het eerst inschakelt, gaat dit lampje branden.

3. DISKLADE

Plaats hier de disk.

4. OPEN/CLOSE (▲)

Druk op deze toets om disklade te openen en te sluiten.

5. DISPLAY

Hier worden de gekozen functies getoond.

6. SKIP (⏮/⏭) / SEARCH

Hiermee kunt u vooruit en achteruit door de disk zoeken en een titel hoofdstuk of nummer overslaan.

7. STOP (■)

Stopt het afspelen van de disk.

8. AFspeLEN / PAUZE (▶||)

Afspelen van disk starten of onderbreken.

Display frontpaneel



Totale afspeeltijd / geeft informatie weer over verschillende functies, zoals PLAY, STOP, LOAD...

nodSC: geen disk geplaatst.

OPEN: de disklade is open.

LOAD: Speler is bezig met laden van gegevens van de disk.

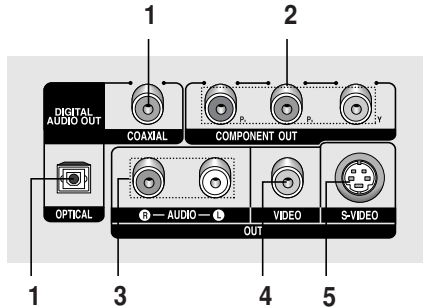

1. DIGITAL AUDIO OUT AANSLUITINGEN

- Gebruik naar keuze een optische of coaxiale digitale kabel om de speler aan te sluiten op een Dolby Digital receiver.
- Gebruik naar keuze een optische of coaxiale digitale kabel om de speler aan te sluiten op een versterker met een Dolby Digital, MPEG2 of DTS decoder.

2. COMPONENTVIDEO-OUT AANSLUITINGEN

- Gebruik deze aansluitingen als u over een tv beschikt met "Component Video in" aansluitingen. Deze aansluitingen bestaan uit Pr, Pb en Y video.
- Als de video-uitgang P-SCAN is geselecteerd in het instellingenmenu, wordt de progressieve scanmodus gebruikt.
- Als de video-uitgang I-SCAN is geselecteerd in het instellingenmenu, wordt de

interlace scanmodus gebruikt.

3. AUDIO UIT AANSLUITINGEN

Om de speler aan te sluiten op de audio-ingangen van de tv of audio-video receiver.

4. VIDEO UITGANG

- Gebruik een videokabel om de speler aan te sluiten op de video-ingang van uw tv.
- De video-uitgang in het menu Instellingen moet worden ingesteld op S-Video.

5. S-VIDEO-UITGANG

- Voor een hogere weergavekwaliteit kunt u deze uitgang via een S-Video-kabel verbinden met de S-Video-ingang van uw tv.
- De video-uitgang in het menu Instellingen moet worden ingesteld op S-Video.

Opmerking

- Raadpleeg de gebruiksaanwijzing van uw tv om na te gaan of uw tv Progressive Scan (P-SCAN) ondersteunt. Is dit het geval, volg dan de in deze gebruiksaanwijzing genoemde instructies voor het instellen van het menu van uw tv op Progressive Scan.
- Als de video-uitgang P-SCAN is geselecteerd in het instellingenmenu, werken de video-uitgangen niet.
- Zie pagina 27 voor meer informatie over het gebruik van het instellingenmenu Setup.

De toetsen van de afstandsbediening

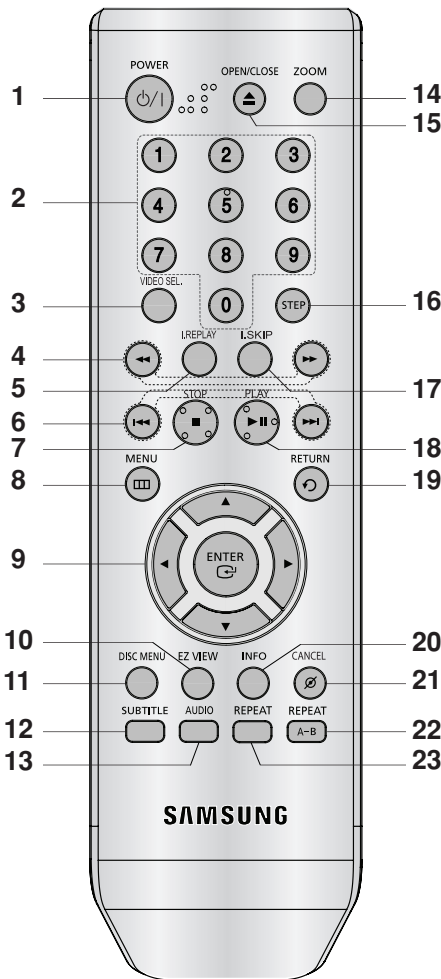

1. DVD POWER toets

Hiermee zet u het apparaat aan of uit.

2. Cijfertoetsen

3. VIDEO SEL

Selecteert video-uitvoering

4. Toetsen voor zoeken (◀ / ▶)

Hiermee kunt u vooruit/achteruit door de disk zoeken.

5. INSTANT REPLAY toets

Met deze functie kunt u de laatste 10 seconden van een film vanaf de huidige positie direct herhalen.

6. Toetsen voor overslaan (◀◀ / ▶▶)

Een titel, hoofdstuk of track overslaan.

7. STOP toets (■)

8. MENU toets

Hiermee opent u het instellingenmenu van de dvd-speler.

9. ENTER/▲▼◀▶ toetsen

Deze toets functioneert als een schakeltoets.

10. EZ VIEW toets

Met Easy View kunt u de beeldverhouding gemakkelijk aanpassen aan het schermformaat (16:9 of 4:3) van uw tv.

11. DISC MENU toets

Hiermee toont u het menu van de geplaatste disk.

12. SUBTITLE toets

13. AUDIO toets

Hiermee hebt u toegang tot verschillende geluidsfuncties op een disk.

14. ZOOM

Hiermee vergroot u het dvd-beeld.

15. OPEN/CLOSE (▲) toets

Hiermee opent en sluit u de disklade.

16. STEP toets

De frames worden een voor een afgespeeld.

17. INSTANT SKIP toets

Met deze functie kunt u de opname 10 seconden "vooruitspoelen".

18. AFSPLENEN / PAUZE (▶▶) toets

Hiermee start of onderbreekt u het afspelen van de disk.

19. RETURN toets

Hiermee gaat u terug naar het vorige menu.

20. INFO

Hiermee geeft u de huidige diskmodus weer.

21. CANCEL toets

Met deze toets kunt u menu's en andere informatie van het scherm wissen.

22. Toets REPEAT A-B

Hiermee herhaalt u het afspelen van een A-B disk.

23. REPEAT toets

Hiermee kunt u een titel, hoofdstuk, track of disk herhalen.

AANSLUITEN

Een verbinding kiezen

Hieronder vindt u voorbeelden van verbindingen die vaak worden gebruikt om de DVD-speler aan te sluiten op een televisie of andere apparatuur.

Voor u de DVD-speler aansluit

- Schakel de DVD-speler, TV en andere apparatuur altijd uit voor u kabels aansluit of ontkoppelt.
- Kijk in de gebruikershandleiding van de apparatuur (zoals een TV) die u wilt aansluiten voor meer informatie over deze apparatuur.

Aansluiten op een TV (video)

1

Maak gebruik van video- of audiokabels en sluit de **video (geel)/audio (rood en wit) uitgaande** aansluitingen aan de achterzijde van de DVD-speler aan op de **video (geel)/audio (rood en wit) ingaande** aansluitingen van uw TV.

2

Zet de DVD-speler en de TV aan.

3

Druk net zo lang op de knop op uw afstandsbediening waarmee u de ingang kunt selecteren, totdat op het scherm van uw tv het videosignaal van de DVD-speler wordt weergegeven.

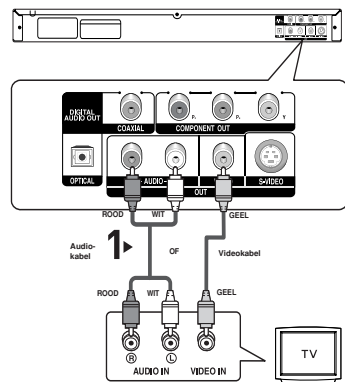

Opmerking

- **Als de geluidskabel te dicht bij de voedingskabel wordt geplaatst kan dit enig geluid veroorzaken.**
- Als u de speler wilt aansluiten op een versterker, raadpleegt u de pagina waarop de aansluiting op een versterker wordt beschreven (Zie pagina's 13 to 14)
- Het aantal en de plaats van de aansluitingen kan variëren, afhankelijk van uw tv. Raadpleeg de gebruiksaanwijzing van uw tv.
- Als de tv is voorzien van één audio-ingang, verbindt u deze met de [AUDIO OUT] [links] (witte) uitgang van de DVD-speler.
- Alstublieft niet verbinden Component Video (Y, Pb, Pr) opbrengst tegelijkertijd, zoals zij mogen bemoeien en degraderen Beide grafische opbrengst kwaliteit.

Aansluiting op een tv (S-Video)

- Aansluiting op uw tv via een S-Video kabel.
- Hiermee krijgt u een hogere weergavekwaliteit. S-Video verdeelt het beeldelement in zwart/wit(Y) en kleur(C) signalen voor een hogere weergavekwaliteit dan via de normale video-ingangsmodus. (Audiosignalen worden geleverd via de audio-uitgang.)

1

Sluit met een S-Videokabel (niet bijgeleverd) de **S-VIDEO OUT** aan de achterzijde van de dvd-speler aan op **S-VIDEO IN** van uw tv.

2

Verbind met behulp van audiokabels de **AUDIO (rood en wit) OUT** aan de achterzijde van de dvd-speler met de **AUDIO (rood en wit) IN** van uw tv. Schakel de dvd-speler en tv in.

3

Druk net zo lang op de knop op uw afstandbediening waarmee u de ingang kunt selecteren totdat op het scherm van uw tv het S-video-signaal van de dvd-speler wordt weergegeven.

4

Stel in het instellingenmenu de video-uitgang in op **S-Video** (Zie pagina's 27)

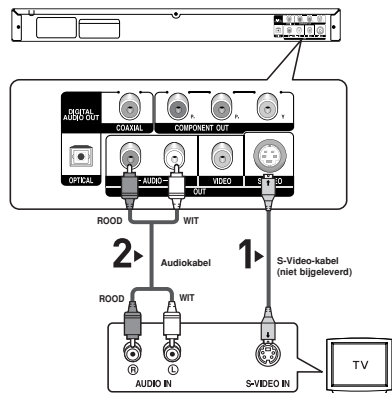

Opmerking

- Als u de speler wilt aansluiten op een versterker, raadpleegt u de pagina waarop de aansluiting op een versterker wordt beschreven (Zie pagina's 13 tot 14)
- Het aantal en de plaats van de aansluitingen kan variëren, afhankelijk van uw tv. Zie de gebruiksaanwijzing van uw tv.
- Alstublieft niet verbinden S-video en Component Video (Y, Pb, Pr) opbrengst tegelijkertijd, zoals zij mogen bemoeien en degraderen Beide grafische opbrengst kwaliteit.

Aansluiting op een tv (interlace)

- Aansluiting op uw tv via Component videokabels.
- Voor een hoge beeldkwaliteit en nauwgezette kleurweergave Component video verdeelt het beeldelement in zwart/wit (Y), blauw (P_B), rood (P_R) signalen voor heldere en scherpe beelden. (Audiosignalen worden geleverd via de audio-uitgang.)

1

Maak gebruik van componentvideokabels (niet bijgeleverd) en sluit de **COMPONENT VIDEO OUT** aan de achterzijde van de dvd-speler aan op de **COMPONENT-IN** van uw TV.

2

Verbind met behulp van audiokabels de **AUDIO (rood en wit) OUT** aan de achterzijde van de dvd-speler met de **AUDIO (rood en wit) IN** van uw tv.

Schakel de dvd-speler en tv in.

3

Druk net zo lang op de knop op uw afstandsbediening waarmee u de ingang kunt selecteren totdat op het scherm van uw tv het componentsignaal van de dvd-speler wordt weergegeven.

4

Stel in het instellingenmenu de video-uitgang in op **I-SCAN**. (Zie pagina's 27)

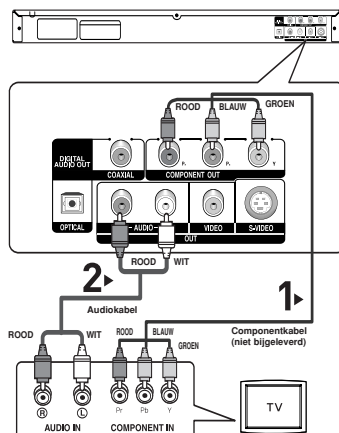

Opmerking

- **Als de video-uitgang onjuist is ingesteld op S-Video terwijl de componentkabels zijn aangesloten, zal het scherm rood worden.**
- Als u de speler wilt aansluiten op een versterker, raadpleegt u de pagina waarop de aansluiting op een versterker wordt beschreven (Zie pagina's 13 tot 14)
- De componentuitgang van uw tv kan, afhankelijk van de fabrikant, zijn aangeduid met "R-Y, B-Y, Y" of "Cr, Cb, Y", in plaats van "P_R, P_B, Y". Het aantal en de plaats van de aansluitingen kan variëren, afhankelijk van uw tv. Zie de gebruiksaanwijzing van uw tv.

Aansluiting op een tv (progressief)

1

Maak gebruik van componentvideokabels (niet bijgeleverd) en sluit de **COMPONENT VIDEO OUT** aan de achterzijde van de dvd-speler aan op de **COMPONENT IN** van uw TV.

2

Verbind met behulp van audiokabels de **AUDIO (rood en wit) OUT** aan de achterzijde van de dvd-speler met de **AUDIO (rood en wit) IN** van uw tv.

Schakel de dvd-speler en tv in.

3

Druk net zo lang op de knop op uw afstandsbediening waarmee u de ingang kunt selecteren totdat op het scherm van uw tv het componentsignaal van de dvd-speler wordt weergegeven.

4

Stel in het instellingenmenu de video-uitgang in op **P-SCAN**. (Zie pagina's 27 tot 28)

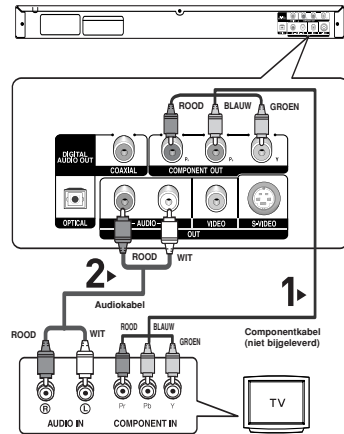

Als u de progressieve video-output wilt zien:

- Raadpleeg de televisiehandleiding om te achterhalen of uw tv progressief scannen ondersteunt. Als dat het geval is, bevat de televisiehandleiding instructies over de instellingen voor progressief scannen. Voer deze instructies uit in het menusysteem van de tv.
- Afhankelijk van uw televisie, kan de gebruikte methode afwijken van bovenstaande afbeelding.

Opmerking

- Wat is progressief scannen?

Bij progressief scannen is het aantal scanlijnen twee keer zo groot als bij de interlace-methode. De progressieve scanmethode zorgt voor een beter en scherper beeld.

Aansluiting op een audiosysteem (tweekanaals versterker)

1

Verbind met behulp van de audiokabels de **AUDIO (rood en wit) OUT** aan de achterzijde van de dvd-speler met de **AUDIO (rood en wit) IN** van de versterker.

2

Verbind met behulp van de videosignaalkabels de **VIDEO, S-VIDEO** of **COMPONENT OUT** aan de achterzijde van de DVD-speler met de **VIDEO, S-VIDEO** of **COMPONENT IN** van de tv, zoals staat beschreven op pagina's 9-12.

3

Schakel de dvd-speler, tv en versterker in.

4

Selecteer externe input met de inputselectieknop van de versterker om het geluid van de dvd-speler te horen. Raadpleeg de gebruikershandleiding van uw versterker om de audio-ingang van uw versterker in te stellen.

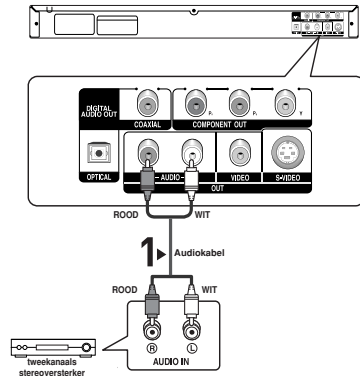

Opmerking

- **Zet het geluid zachter voordat u de versterker aanzet. Een plotseling luid geluid kan zowel de speakers als uw oren beschadigen.**
- Stel het geluid in het schermmenu af op de versterker. (Zie pagina's 26)
- De plaats van de uitgangen kan variëren, afhankelijk van de versterker. Zie de gebruiksaanwijzing van de versterker.

Aansluiting op een audiosysteem (Dolby digital-, MPEG2- of DTS-versterker)

1

Wanneer u een optische kabel (niet bijgeleverd) gebruikt, verbindt u de **DIGITAL AUDIO OUT (OPTICAL)** aan de achterzijde van de dvd-speler met de **DIGITAL AUDIO IN (OPTICAL)** van de versterker. Wanneer u een coaxkabel (niet bijgeleverd) gebruikt, verbindt u de **DIGITAL AUDIO OUT (COAXIAL)** aan de achterzijde van de dvd-speler met de **DIGITAL AUDIO IN (COAXIAL)** van de versterker.

2

Verbind met behulp van de videosignaalkabels de **VIDEO**, **S-VIDEO** of **COMPONENT OUT** aan de achterzijde van de DVD-speler met de **VIDEO**, **S-VIDEO** of **COMPONENT IN** op de tv, zoals staat beschreven op pagina's 9 -12.

3

Schakel de dvd-speler, tv en versterker in.

4

Selecteer **externe input** met de inputselectieknop van de versterker om het geluid van de dvd-speler te horen. Raadpleeg de gebruikershandleiding van uw versterker om de audio-ingang van uw versterker in te stellen.

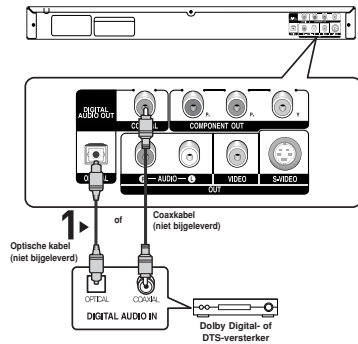

Opmerking

- Wanneer u de dvd-speler hebt aangesloten op een DTS-versterker en u een DTS-disk wilt afspelen, zet u DTS in het geluidinstellingenmenu op Aan (On). Als het op Uit (Off) is gezet, is er geen geluid of hoort u een luid geluid.
- Zet het geluid zachter voordat u de versterker aanzet. Een plotseling luid geluid kan zowel de speakers als uw oren beschadigen.
- Stel het geluid in het schermmenu af op de versterker. (Zie pagina's 26)
- De plaats van de uitgangen kan variëren, afhankelijk van de versterker. Zie de gebruiksaanwijzing van de versterker.
- Alstublieft afschaffen de stof nemen dek voorafgaand aan benuttende de optische kabel (niet inbegrepen) af en steken het dek op de kabel opnieuw wanneer het is niet Gebruikt.

BASISFUNCTIES

Een disk afspelen

Voordat u gaat afspelen

- Zet uw tv aan en stel met behulp van de afstandsbediening de juiste video-ingang in.
- Als u een extern audiosysteem hebt aangesloten, zet u dit audiosysteem aan en kiest u de juiste ingang.

Nadat u de stekker van de speler in het stopcontact hebt gestoken en voor het eerst op de **POWER** toets van de speler drukt, wordt het volgende scherm weergegeven. Als u een taal wilt selecteren, drukt u op de betreffende cijfertoes. (Dit scherm wordt alleen weergegeven wanneer u de speler voor het eerst inschakelt.)

Als u de taal niet in dit startscherm instelt, kunnen de instellingen veranderen wanneer u de speler in- of uitschakelt. Kies daarom de taal die u wilt gebruiken. Wanneer u een menutaal hebt geselecteerd, kunt u die wijzigen door op 5 seconden op de toets **▶▶** op het voorpaneel van de speler te drukken terwijl er geen disk is geplaatst. Het scherm **SELECT MENU LANGUAGE** wordt opnieuw weergegeven, waarin u de gewenste taal kunt selecteren.

SELECT MENU LANGUAGE		
Press	1	for English
Touche	2	pour Français
Drücken Sie	3	für Deutsch
Pulsar	4	para Español
Premere	5	per Italiano
Druk op	6	voor Nederlands

Afspelen

1. Druk op de toets **OPEN/CLOSE** (**▲**).
Het **STANDBY**-lampje gaat uit en de lade gaat open.
2. Plaats voorzichtig een disk in de lade, met het etiket naar boven.
3. Druk op **AFSPELEN/PAUZE** (**▶||**) of op **OPEN/CLOSE** (**▲**) om de lade te sluiten.
 - Wanneer het afspelen wordt gestopt, onthoudt de speler de plaats waar op **STOP** is gedrukt. Wanneer u weer op **AFSPELEN/PAUZE** (**▶||**) drukt, wordt het afspelen voortgezet vanaf de plaats waar u bent gestopt.

4. Afspelen stopzetten

Druk tijdens het afspelen op de toets **STOP** (**■**).

5. Disk verwijderen

Druk op de toets **OPEN/CLOSE** (**▲**).

6. Afspelen tijdelijk onderbreken

Druk tijdens het afspelen op de afstandsbediening op **AFSPELEN/PAUZE** (**▶||**) of op **STEP**.

- Het scherm stopt, geen geluid.

Om weer door te gaan, drukt u nogmaals op **AFSPELEN/PAUZE** (**▶||**).

7. Beeld voor beeld afspelen (m.u.v. CD)

Druk tijdens weergave op de toets **STEP** op de afstandsbediening.

- Iedere keer dat de toets wordt ingedrukt, verschijnt er een nieuw beeld.

- U hoort geen geluid in de **STEP**-modus.

- Druk op **AFSPELEN/PAUZE** (**▶||**) voor normale weergave. (Stap voor stap afspelen is mogelijk in voorwaartse richting).

- Beeld-voor-beeld weergave is alleen in voorwaartse richting mogelijk.

8. Vertraagd afspelen

Houd de toets **ZOEKEN** (**◀▶**) ingedrukt om in de modus **PAUZE** of **STEP** de weergavesnelheid te vertragen tot 1/8, 1/4 of 1/2 van de normale snelheid.

- U hoort geen geluid tijdens het vertraagd afspelen.

- Druk op **AFSPELEN/PAUZE** (**▶||**) voor normale weergave.

Opmerking

- Als de speler langer dan 1 minuut in de stopstand staat zonder dat u een toets indrukt, wordt de schermbeveiliging gestart. Druk op **AFSPELEN/PAUZE** (**▶||**) voor normale weergave.
- Als de speler langer dan dertig minuten in de stopstand staat, zal de stroom automatisch worden uitgeschakeld. (functie voor automatisch uitschakelen)
- Indien de speler 5 minuten in de pauzestand heeft gestaan, stopt deze.
- Dit pictogram (**⊗**) betekent dat u op een ongeldige toets hebt gedrukt.

De functie Zoeken en SKIP gebruiken

Tijdens het afspelen kunt u snel vooruit- of terug-zoeken in een hoofdstuk of track en de SKIP-functie gebruiken om naar de volgende of vorige selectie te springen.

Zoeken in een hoofdstuk of track

Druk langer dan 1 seconde op de toets **ZOEKEN** (◀◀ of ▶▶) van de afstandsbediening.

DVD	2X, 4X, 64X, 128X
VCD	4X, 8X
CD	2X, 4X, 8X

Opmerking

- De opgegeven snelheden in deze functie kunnen afwijken van de feitelijke afspeelsnelheid.
- U hoort geen geluid tijdens het zoeken (behalve bij een CD).

Tracks overslaan

Druk tijdens het afspelen op de toets **SKIP** (◀◀ of ▶▶).

- Wanneer u een dvd afspeelt en op de toets **SKIP** (▶▶) drukt, gaat de speler door naar het volgende hoofdstuk. Wanneer u op de toets **SKIP** (◀◀) drukt, gaat de speler terug naar het begin van het hoofdstuk. Drukt u nogmaals op deze toets, dan gaat de speler naar het begin van het vorige hoofdstuk.
- Wanneer u een VCD 2.0 met uitgeschakeld menu, een VCD 1.1 of een CD/DVD-AUDIO afspeelt en op de toets **SKIP** (▶▶) drukt, gaat de speler door naar de volgende track. Wanneer u op de toets **SKIP** (◀◀) drukt, gaat de speler terug naar het begin van de track. Wanneer u nogmaals op deze toets drukt, gaat de speler naar het begin van de vorige track.
- Indien een track op een VCD langer duurt dan 15 minuten en u op de toets ▶▶ drukt, gaat de speler 5 minuten verder in de track. Indien u op de toets ◀◀, gaat de speler 5 minuten terug in de track.

Opmerking

Wanneer u een VCD 2.0 afspeelt, werkt deze functie alleen wanneer het menu is uitgeschakeld.

De Display functie gebruiken

Tijdens het afspelen van een DVD/VCD/MPEG4

1. Druk tijdens het afspelen op de toets **INFO** van de afstandsbediening.
 - Druk op de toets **MENU** om de functie **INFO** in het functiemenu te selecteren.
2. Druk op ▲/▼ om het gewenste item te selecteren.
 - Wanneer u een VCD 2.0 afspeelt, werkt deze functie alleen wanneer het menu is uitgeschakeld.
3. Druk op de toets ◀/▶ om de gewenste instelling te realiseren en druk vervolgens op **ENTER**.
 - U kunt de cijfertoetsen op de afstandsbediening gebruiken om rechtstreeks naar een titel of hoofdstuk te gaan of om de weergave te starten vanaf het gewenste tijdstip.
4. Het scherm verdwijnt als u weer op de toets **INFO** drukt.

Opmerking

 Title	De gewenste titel openen als er meer dan één titel op de disk staat. Als er bijvoorbeeld meerdere films op een DVD staan, worden alle films vermeld.
 Chapter  Track	De meeste DVD's zijn onderverdeeld in hoofdstukken, zodat u een bepaalde passage snel kunt vinden (vergelijkbaar met tracks op VCD).
 Time	Film afspelen vanaf het gewenste tijdstip. U dient de starttijd in te voeren als referentie. Op sommige disks werkt de tijdzoekfunctie niet.
 Audio	Verwijst naar de taal van de soundtrack van de film. In het voorbeeld wordt het geluidsspoor afgespeeld in Engels 5.1CH. Een DVD kan maximaal acht verschillende geluidssporen bevatten.
 Subtitle	De talen waarin ondertiteling op de disk beschikbaar is. U kunt de taal van de ondertiteling kiezen of, indien gewenst, de ondertiteling op het scherm uitschakelen. Een DVD kan maximaal 32 verschillende ondertitelingen bevatten.
 Size	DivX De bestandsgrootte staat in verband met de resolutie van een titel. Hoe groter een bestand, des te hoger de resolutie die wordt weergegeven. Als de bestandsresolutie te klein is, wordt deze automatisch geschaald. U kunt dan een groter scherm zien.

Het Diskmenu het Titelmenu gebruiken

Het Disc Menu (Diskmenu) gebruiken

1. Druk tijdens het afspelen van een DVD op de toets **MENU** van de afstandsbediening.
2. Selecteer met de toetsen **▲/▼** **Disc Menu** en druk vervolgens op de toets **▶** of **ENTER**.

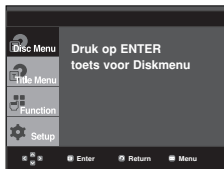

Opmerking

- Afhankelijk van de disk werkt het Diskmenu mogelijk niet.
- U kunt het Diskmenu ook openen met de toets DISC MENU op de afstandsbediening.
- Bij VCD 2.0 kunt u met de toets DISC MENU het menu in- en uitschakelen.

Het Title Menu (Titelmenu) gebruiken

1. Druk tijdens het afspelen van een DVD op de toets **MENU** van de afstandsbediening.
2. Selecteer met de toetsen **▲/▼** **Title Menu** en druk vervolgens op de toets **▶** of **ENTER**.

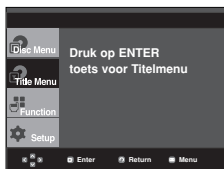

Opmerking

- Afhankelijk van de disk werkt Titelmenu mogelijk niet.
- Title Menu Titelmenu wordt alleen weergegeven als de disk minimaal twee titels bevat.

Het menu Functie gebruiken

Het menu Functie gebruiken (DVD/VCD)

1. Druk tijdens weergave op de toets **MENU**.
2. Druk op **▲/▼** om **Function** te selecteren, en druk vervolgens op de toets **▶** of **ENTER**.
 - Info (zie pagina's 16)
 - Zoom (zie pagina 21)
 - Bladwijzer (Zie pagina's 20 tot 21)
 - Herhalen (zie pagina's 17 tot 18)
 - EZ VIEW (Zie pagina's 18 tot 19)
 - Hoek (Zie pagina's 20)

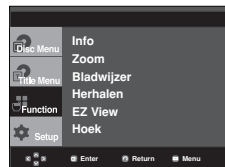

3. Druk op **▲/▼** om een van de vijf functies te selecteren. Druk vervolgens op de toets **▶** of **ENTER** om naar deze functie te gaan.

U kunt deze functies ook direct selecteren met behulp van de desbetreffende toets op de afstandsbediening.

- INFO
- EZ VIEW
- REPEAT

Afspelen herhalen

Herhaal de huidige track, hoofdstuk, titel of een geselecteerde sectie (A-B) of de hele disk.

Tijdens het afspelen van een DVD/VCD

1. Druk op de toets **REPEAT** op de afstandsbediening. Het menu voor herhalen verschijnt.
2. Selecteer met de toetsen **◀/▶** **Chapter** (Hoofdstuk), **Title** (Titel) of **A-B** en druk vervolgens op **ENTER**.
 - De DVD herhaalt per hoofdstuk of titel, de VCD per track of disk.
 - Chapter (Hoofdstuk) (🔄): herhaalt het hoofdstuk dat wordt afgespeeld.
 - Title (Titel) (📄): herhaalt de titel die wordt afgespeeld.
 - Disc (Disk) (📀): herhaalt de disk die wordt afgespeeld.
 - Track (🎵): herhaalt de track die wordt afgespeeld.
 - A-B: herhaalt het disksegment dat u hebt geselecteerd.

DVD

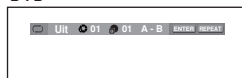

VCD

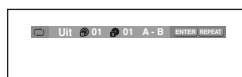

De functie A-B Repeat gebruiken

1. Druk op de toets **REPEAT A-B** aan het begin van het gedeelte dat u wilt herhalen (A). B wordt automatisch gemarkeerd.
2. Druk op de toets **REPEAT A-B** aan het einde van het gedeelte dat u wilt herhalen (B).
 - Als u de normale weergave wilt hervatten, drukt u op de toets **CANCEL**.
3. Om weer over te de schakelen naar normale weergave, drukt u opnieuw op de toets **REPEAT**. Daarna kiest u met de toetsen **◀/▶** de optie **Uit** en drukt u vervolgens op de toets **ENTER**.

DVD



VCD

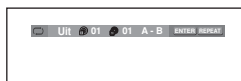

Opmerking

- Een-b HERHALEN laat jullie te instellen piek (B) gelijk na de piek (A) is ingesteld.
- Afhankelijk van de disk werkt de herhaalfunctie mogelijk niet.
- Wanneer u een VCD 2.0 afspeelt, werkt deze functie alleen wanneer het menu is uitgeschakeld.

Vertragen Stuk

Met deze functie kunt u scènes met sport, dansen, het bespelen van muziekinstrumenten etc., langzaam afspelen, zodat u die beter kunt bekijken.

Tijdens het afspelen van een DVD

1. Druk tijdens het afspelen op de toets **AFSPELEN/PAUZE (▶||)**
2. Houd **SEARCH (◀/▶)** ingedrukt om in de modus **PAUZE** of **STEP** de weergavesnelheid te vertragen tot 1/8, 1/4 of 1/2 van de normale snelheid.

SPECIALE FUNCTIES

De beeldverhouding instellen (EZ VIEW)

Afspelen in de normale beeldverhoudingen (DVD)

Druk op de toets **EZ VIEW**.

- Telkens wanneer u op de toets drukt, verandert het beeldformaat.
- De werking van de zoomfunctie kan verschillen, afhankelijk van de schermstelling in het menu Weergave instellen (Display Setup).
- Om ervoor te zorgen dat de toets **EZ VIEW** het gewenste resultaat geeft, moet u in het menu Weergave instellen (Display Setup) de juiste beeldverhoudingen instellen. (Zie pagina's 27)

A screenshot of a DVD menu. The menu bar at the top contains the following items: '4:3 Letter Box', 'ENTER REPEAT'. The '4:3 Letter Box' option is highlighted with a white background.

Als uw tv een beeldverhouding van 16:9 heeft

Voor disks met een beeldverhouding van 16:9

- **WIDE SCREEN (Panorama)**
De inhoud van de DVD wordt weergegeven in een beeldverhouding van 16:9.
- **SCREEN FIT (Automatisch)**
De ruimte boven en onder het beeld wordt verwijderd. Wanneer u een disk met een beeldverhouding van 2.35:1 afspeelt, verdwijnen de zwarte balken aan de boven- en onderkant van het scherm. Het beeld ziet eruit alsof het verticaal is uitgerekt. (Afhankelijk van het type disk verdwijnen de zwarte balken mogelijk niet helemaal.)
- **ZOOM FIT (ZOOM Aanpassen)**
De randen boven de boven-, onder-, linker- en rechterkant van het scherm worden afgesneden en het middelste gedeelte van het scherm wordt uitvergroot.

Voor disks met een beeldverhouding van 4:3

- **Normaal breed**
De inhoud van de DVD wordt weergegeven in een beeldverhouding van 16:9. Het beeld ziet eruit alsof het horizontaal is uitgerekt.
- **SCREEN FIT (Automatisch)**
De ruimte boven en onder het beeld wordt verwijderd en het beeld wordt beeldvullend weergegeven. Het beeld ziet eruit alsof het verticaal is uitgerekt.
- **ZOOM FIT (ZOOM Aanpassen)**
De randen aan de boven-, onder-, linker- en rechterkant van het scherm worden afgesneden en het middelste gedeelte van het scherm wordt uitvergroot.
- **Verticaal aanpassen**
Wanneer een DVD met een beeldverhouding van 4:3 wordt afgespeeld op een tv met een beeldverhouding van 16:9, worden de linker- en rechterkant van het scherm opgevuld met zwarte balken zodat het beeld er niet uitziet alsof het horizontaal is uitgerekt.

Als uw tv een beeldverhouding van 4:3 heeft

Voor disks met een beeldverhouding van 16:9

- 4:3 Letter Box (Brievenbus)

De inhoud van de dvd wordt weergegeven in een beeldverhouding van 16:9. Aan de boven- en onderkant van het scherm ziet u zwarte balken.

- 4:3 Breedtrimming

De randen aan de linker- en rechterkant van het scherm worden afgesneden en het middelste gedeelte van het 16:9-beeld wordt weergegeven.

- VOLLEDIG SCHERM

De ruimte boven en onder het beeld wordt verwijderd en het beeld wordt beeldvullend weergegeven. Het beeld ziet eruit alsof het verticaal is uitgerekt.

- ZOOM AANPASSEN

De randen aan de boven-, onder-, linker- en rechterkant van het scherm worden afgesneden en het middelste gedeelte van het scherm wordt uitgegroot.

Voor disks met een beeldverhouding van 4:3

- Normaal scherm

De inhoud van de dvd wordt weergegeven in een beeldverhouding van 4:3.

- VOLLEDIG SCHERM

De ruimte boven en onder het beeld wordt verwijderd en het beeld wordt beeldvullend weergegeven. Het beeld ziet eruit alsof het verticaal is uitgerekt.

- ZOOM AANPASSEN

De randen aan de boven-, onder-, linker- en rechterkant van het scherm worden afgesneden en het middelste gedeelte van het scherm wordt uitgegroot.

Opmerking

De werking van deze functie kan verschillen afhankelijk van het type disk.

Taalkeuze geluidsspoor

Met de toets AUDIO kunt u snel en eenvoudig de gewenste taal kiezen.

Met de toets AUDIO (DVD/VCD/MPEG4)

1. Druk op de toets **AUDIO**. Telkens wanneer u op de toets drukt, verandert de taal van het geluidsspoor. De talen voor het geluid worden weergegeven met afkortingen.

DVD

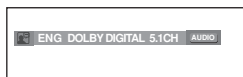

Bij het afspelen van een VCD kunt u kiezen uit **Stereo**, **Rechts** of **Links**.

VCD



Drukpers **AUDIO** knop op remoon herhaaldelijk om de gewenste audio op een MPEG4 te selecteren en druk vervolgens op de toets **ENTER**.

MPEG4



2. Als u het pictogram **AUDIO** wilt verwijderen, drukt u op **CANCEL** of **RETURN**.

Opmerking

- Deze functie is afhankelijk van de geluidstalen die op de disk staan, en werkt mogelijk niet met alle DVD's.
- Een DVD kan maximaal 8 verschillende geluidstalen bevatten.
- Als u steeds dezelfde geluidstaal wilt gebruiken wanneer u DVD's afspeelt, raadpleegt u "Geluidstaal gebruiken" op pagina 25.

Taalkeuze ondertiteling

Met de toets SUBTITLE kunt u snel en eenvoudig de gewenste taal kiezen.

De toets SUBTITLE gebruiken (DVD/MPEG4)

1. Druk op de toets **SUBTITLE**. Telkens wanneer u op de toets drukt, verandert de taal van de ondertiteling. De talen voor de ondertiteling worden weergegeven met afkortingen.

DVD



MPEG4



Externe ondertitel optie zal verschijnen, hangt de Divx Disc af.

Drukpers **SUBTITLE** knop op remoon herhaaldelijk om de gewenste ondertitelingstaal op een MPEG4 te selecteren en druk vervolgens op de toets **ENTER**.

MPEG4



2. Als u het pictogram **SUBTITLE** wilt verwijderen, drukt u op **CANCEL** of **RETURN**.

Opmerking

- Afhankelijk van de DVD's kunt u de gewenste taal voor ondertiteling instellen in het Disc Menu (Diskmenu). Druk op de toets DISC MENU.
- Deze functie is afhankelijk van de ondertitelingstalen die op de disk staan, en werkt mogelijk niet met alle DVD's.
- Een DVD kan maximaal 32 verschillende ondertitelingstalen bevatten.
- Als u steeds dezelfde ondertitelingstaal wilt gebruiken wanneer u DVD's afspeelt, raadpleegt u "Ondertitelingstaal gebruiken" op pagina 25.

De camerahoek wijzigen

Wanneer een DVD meerdere camerastandpunten van een bepaalde scène bevat, kunt u de functie ANGLE selecteren.

De toets ANGLE gebruiken (DVD)

Als de disk meerdere camerastandpunten bevat, wordt de ANGLE-indicatie op het scherm weergegeven.

1. Druk tijdens het afspelen op de toets **MENU** van de afstandsbediening.
2. Druk op **▲/▼** om **Function** te selecteren, en druk vervolgens op de toets **▶** of **ENTER**.
3. Druk op **▲/▼** om **Angle** te selecteren, en druk vervolgens op de toets **▶** of **ENTER**.

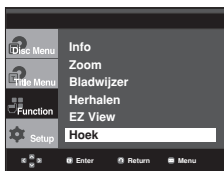

4. Drukpers de **◀/▶** knoppen of jullie kunnen gebruiken de verkleumdere knoppen op de afstandsbesturing om de gewenste hoek te kiezen.



Opmerking

- Als de disk maar één camerastandpunt heeft, werkt deze functie niet. Momenteel beschikken maar heel weinig disks over deze mogelijkheid.
- Afhankelijk van de disk werkt deze functie mogelijk niet.

De functie Passage direct herhalen/ SKIP

De functie Passage direct herhalen (DVD)

Als u een scène hebt gemist, kunt u die met behulp van deze functie opnieuw bekijken.

Druk op de toets **INSTANT REPLAY**, De laatste 10 seconden van de scène worden herhaald.

De functie Passage direct overslaan (DVD)

Gebruik deze functie om in de huidige scène 10 seconden vooruit te spoelen.

Druk op de toets **INSTANT SKIP**.

- De scène wordt 10 seconden "vooruitgespoeld".

Opmerking

- Afhankelijk van de disk werkt deze functie mogelijk niet.

De functie Bladwijzers

Met deze functie kunt u secties van een DVD of VCD (met uitgeschakeld menu) markeren, zodat u ze later snel terug kunt vinden.

De bladwijzerfunctie gebruiken (DVD/VCD)

1. Druk tijdens het afspelen op de toets **MENU** van de afstandsbediening.
2. Druk op **▲/▼** om **Function** te selecteren, en druk vervolgens op de toets **▶** of **ENTER**.

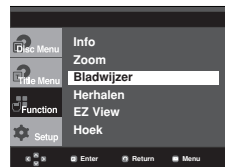

3. Druk op **▲/▼** om **Bladwijzer** te selecteren en druk vervolgens op **▶** of **ENTER**.



4. Wanneer u bij de scène bent die u wilt markeren, drukt u op **ENTER**. U kunt maximaal drie scènes tegelijk markeren.



Opmerking

- Wanneer u een VCD 2.0 afspeelt, werkt deze functie alleen wanneer het menu is uitgeschakeld.
- Afhankelijk van de disk werkt de bladwijzerfunctie mogelijk niet.

Een gemarkeerde scène terugvinden

- 1~3. Stap 1 tot 3 is identiek aan die voor gebruik van de bladwijzerfunctie op pagina 20.

4. Druk op **◀/▶** om een gemarkeerde scène te selecteren.



5. Druk op **AFSPELEN/PAUZE (▶||)** om naar de gemarkeerde scène te gaan.

Een bladwijzer wissen

- 1~3. Stap 1 tot 3 is identiek aan die voor gebruik van de bladwijzerfunctie op pagina 20.

4. Druk op **◀/▶** om het nummer te selecteren van de bladwijzer die u wilt verwijderen.

5. Druk op **CANCEL** om een bladwijzernummer te verwijderen.



De functie Zoom

De zoomfunctie gebruiken (DVD/VCD)

1. Druk tijdens het afspelen of in de pauzestand op de toets **MENU** van de afstandsbediening.
2. ruk op **▲/▼** om **Function** te selecteren, en druk vervolgens op de toets **▶** of **ENTER**.
3. Druk op **▲/▼** om **Zoom** te selecteren en druk vervolgens op **▶** of **ENTER**.
4. Druk op **▲/▼** of **◀/▶** om het deel van het scherm te selecteren waarop u wilt inzoomen. Druk op de toets **ENTER**.
 - Bij het afspelen van een DVD drukt u herhaaldelijk op **ENTER** voor een vergroting van achtereenvolgens 2X/4X/2X/normal.
 - Bij het afspelen van een VCD drukt u herhaaldelijk op **ENTER** voor een vergroting van achtereenvolgens 2X/4X/2X/normal.

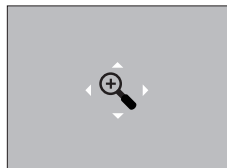
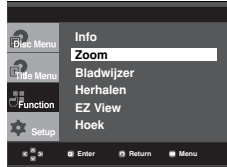

Menu Clips voor MP3/WMA/JPEG/MPEG4/CD Audio

CD Audio of disks met MP3/WMA/JPEG/MPEG4 bestanden bevatten songs en/of foto's die in mappen kunnen worden geordend, zoals hieronder wordt getoond. Dit is vergelijkbaar met het ordenen van bestanden in mappen op uw pc.

Open de disklade. Plaats de disk in de lade. Sluit de lade. Nadat de lade is gesloten, verschijnt dit scherm.

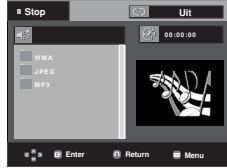

- : Naam van het bestand dat op dat moment wordt afgespeeld.
- : Afspeeltijd van het huidige bestand.
- : Huidige afspelerstand: Er zijn vier standen: Deze kunnen worden geselecteerd met behulp van de toets **REPEAT**.
 - Uit: Normaal afspelen
 - Track: De huidige track herhalen.
 - Map (Folder): De huidige map herhalen.
 - Willekeurig: De bestanden op de disk worden in willekeurige volgorde afgespeeld.
- : Pictogram voor MP3-bestand.
- : Pictogram voor WMA-bestand.
- : Pictogram voor JPEG-bestand.
- : Pictogram voor AVI-bestand.
- : Pictogram voor CD Audio-bestand.
- : Mappictogram.
- : Pictogram voor huidige map.

Mappen selecteren

De map kan alleen worden geselecteerd in de stand Stop en Play.

- **De bovenliggende map selecteren**
Druk op de toets **RETURN** om naar de bovenliggende map te gaan of gebruik de toetsen **▲/▼** om "..." te selecteren en druk vervolgens op **ENTER** om naar de bovenliggende map te gaan.
- **Een map op hetzelfde niveau selecteren**
Gebruik de toetsen **▲/▼** om de gewenste map te selecteren en druk vervolgens op **ENTER**.
- **Een submap selecteren**
Gebruik de toetsen **▲/▼** om de gewenste map te selecteren en druk vervolgens op **ENTER**.

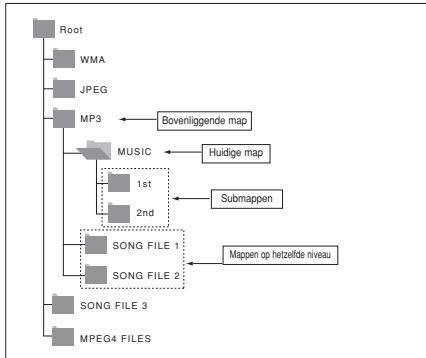

MP3/WMA/CD Audio afspelen

1. Open de disklade. Plaats de disk in de lade. Sluit de lade.
 - Als een disk zowel MP3- als WMA-bestanden bevat, kan slechts één type worden afgespeeld.
2. Selecteer met de toetsen ▲/▼/◀/▶ een muziekbestand. Druk op **ENTER** om het muziekbestand af te spelen.



Repeat/willekeurige weergave

Druk op de toets **REPEAT** om de afspeelmodus te wijzigen. Er zijn vier modi: **Uit**, **Track**, **Map (Folder)** en **Willekeurig**.

- **Uit**: Normaal afspelen
- **Track**: Herhaalt het huidige muziekbestand.
- **Map (Folder)**: Herhaalt de muziekbestanden met dezelfde extensie in de huidige map.
- **Willekeurig**: Muziekbestanden met dezelfde extensie worden in willekeurige volgorde afgespeeld.

Als u het normaal afspelen wilt hervatten, drukt u op de toets **CANCEL**.

MP3/WMA op CD-R

Wanneer u **MP3-** of **WMA-bestanden** opneemt op een **CD-R** disk, moet u op het volgende letten.

- **Uw MP3- of WMA-bestanden moeten zijn opgeslagen in een ISO 9660- of JOLIET-indeling.** MP3- en WMA-bestanden die zijn opgeslagen in een ISO 9660- of Joliet-indeling zijn compatibel met Microsoft DOS, Microsoft Windows en Apple Mac. Dit zijn de meest gebruikte indelingen.
- **Geef uw MP3- of WMA-bestanden namen van maximaal 8 tekens en gebruik als bestandsextensie ".mp3" of ".wma".** Algemene notatie voor de naam: "Titel.mp3" of "Titel.wma". Gebruik bij het samenstellen van een titel niet meer dan 8 tekens en geen spaties of een van de onderstaande tekens: (.,/\\=,+,.).
- **Gebruik een overdrachtssnelheid voor decompressie van minimaal 128 kbps als u MP3-bestanden opneemt.** De geluidskwaliteit van MP3-bestanden hangt vooral af van de gekozen bitrate. Voor een geluidskwaliteit die vergelijkbaar is met die van een audio-cd, is een analoge/digitale samplingfrequentie (conversie naar mp3-indeling) van minimaal 128 kbps en maximaal 160 kbps vereist. Een hogere snelheid, bijvoorbeeld 192 kbps of hoger, levert echter maar zelden een betere geluidskwaliteit op. Bestanden met een lagere samplingfrequentie dan 128 kbps worden daarentegen niet correct afgespeeld.

- **Gebruik tijdens het opnemen van WMA-bestanden een bitrate van minimaal 64 kbps.** De geluidskwaliteit van WMA-bestanden hangt vooral af van de gekozen bitrate. Voor een geluidskwaliteit die vergelijkbaar is met die van een audio-cd, is een analoge/digitale samplingconversie (conversie naar WMA-indeling) van minimaal 64 kbps en maximaal 192 kbps vereist. Bestanden met een bitrate van minder dan 64 kbps of meer dan 192 kbps worden daarentegen niet correct afgespeeld.

- **Probeer geen MP3-bestanden op te nemen die auteursrechtelijk zijn beschermd.** Bepaalde "beveiligde" bestanden zijn gecodeerd om illegaal kopiëren tegen te gaan. Het gaat hierbij om de volgende bestandstypen: Windows Media™ (gedeponeerd handelsmerk van Microsoft Inc) en SDMI™ (gedeponeerd handelsmerk van The SDMI Foundation). U kunt dergelijke bestanden niet kopiëren.

- **Belangrijk:** Bovenstaande aanbevelingen moeten niet worden gezien als garantie dat de DVD-speler MP3-bestanden afspeelt, noch als waarborg met betrekking tot de geluidskwaliteit. Door bepaalde technologieën en methoden voor het opnemen van MP3-bestanden op CD-R kunnen deze bestanden misschien niet optimaal worden afgespeeld op de DVD-speler (vermindert geluidskwaliteit en in sommige gevallen problemen bij het lezen van de bestanden). Dit apparaat kan maximaal 500 bestanden en 500 mappen per disk afspelen.

MPEG4 afspelen

Functie MPEG4 afspelen

AVI-bestanden bevatten geluids- en videogegevens. Alleen AVI-bestanden met de extensie ".avi" kunnen worden weergegeven.

1. Open de disklade. Plaats de disk in de lade. Sluit de lade. Close the tray.
2. Selecteer met ▲/▼ of ◀/▶ een avi-bestand (DivX/XviD) en druk vervolgens op **ENTER**.

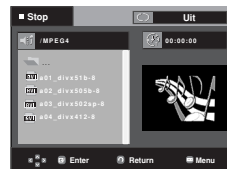

Repeat/Afspelen

- Druk op de toets **REPEAT** om de afspeelmodus te wijzigen. Er zijn 4 modi, namelijk **Uit**, **Map (Folder)**, **Titel** en **A-B** (de afstand tussen twee punten, ingesteld door de gebruiker).
- **Map (Folder)**: Herhaalt de AVI-bestanden met dezelfde extensie in de huidige map.
 - **Titel**: herhaalt de titel die wordt afgespeeld.
 - **A-B**: herhaalt het bestandssegment dat u hebt geselecteerd.

MPEG4 Functiebeschrijving

Functie	Beschrijving	Zie pagina
Overslaan (◀◀ of ▶▶)	Druk tijdens het afspelen op ◀◀ of ▶▶ om 5 minuten vooruit of terug te springen.	-
Zoeken (◀◀ of ▶▶)	Druk tijdens het afspelen op SEARCH (◀◀ of ▶▶) en druk nogmaals voor een hogere zoeksnelheid. Hiermee kunt u sneller in een AVI-bestand zoeken. 2X, 4X, 8X	-
Vertraagd afspelen	Hiermee kunt u vertraagd in een AVI-bestand zoeken. (1/8X, 1/4X, 1/2X)	P 15
Stap voor stap afspelen	Iedere keer dat de STEP-toets wordt ingedrukt, verschijnt er een nieuw beeld.	P 15
ZOOM	2X/4X/2X/normal op volgorde	P 21

- Afhankelijk van het MPEG4-bestand werkt deze functie mogelijk niet.

AVI-bestand op CD-R

Deze speler kan de volgende videocompressieformaten binnen het AVI-bestandsformaat afspelen.

- DivX 3.11-inhoud
- DivX 4-inhoud (gebaseerd op MPEG4 Simple Profile)
- DivX 5-inhoud (MPEG4 simple profile plus extra functies zoals bi-directionele frames. Qpel en GMC worden ook ondersteund.)
- XviD MPEG4-compatibele inhoud.

Deze speler ondersteunt alle resoluties tot het onderstaande maximum.

DivX3.11 & DivX4 & XviD	DivX5
Bitrate kan fluctueren: Speler slaat de hoge bitrate-gedeeltes mogelijk over en start het decoderen wanneer de bitrate weer normaal is.	720 x 480 @30fps 720 x 576 @30fps : Maximum bitrate : 4Mbps

Opmerking

- Sommige MPEG4-bestanden die op een pc werden aangemaakt, worden mogelijk niet afgespeeld. Daarom worden de Codec types, versies en hogere resoluties dan de vermelde, niet worden ondersteund.
- Deze speler ondersteunt CD-R/RW- MPEG4 disks die voldoen aan het "ISO9660 formaat".

Foto-CD's afspelen

1. Selecteer de gewenste map.
2. Druk op de toetsen ▲/▼ om een fotobestand te selecteren in het clipsmenu en druk vervolgens op de toets **ENTER**.
3. Druk op de toetsen **INFO** om het menu dat u wilt bekijken te selecteren en druk vervolgens op de toets **ENTER**.



Opmerking

- Druk op de knop STOP om naar het clipsmenu terug te keren.
- Bij het afspelen van een Kodak foto-CD, geeft de speler niet het clipsmenu, maar de foto direct weer.

Draaien (Rotation)



: Telkens wanneer u op de toets **ENTER** drukt, wordt de foto 90 graden rechtsom gedraaid.

Zoomen



: Druk op ▲/▼ om het deel van het scherm te selecteren waarop u wilt inzoomen. Druk op de toets **ENTER**. Telkens wanneer u op de toets **ENTER** drukt, wordt de foto uitvergroot (tot 2X).

Diashow (Slide Show)



- De diashowmodus wordt geopend.
- Voordat de diashow kan worden gestart, moet de foto-interval worden ingesteld.
- De foto's wisselen automatisch ongeveer elke 6 seconden.
- De foto's wisselen automatisch ongeveer elke 12 seconden.
- De foto's wisselen automatisch ongeveer elke 18 seconden.

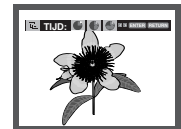

Opmerking

- Afhankelijk van de grootte van een bestand, kan de werkelijk tijdsinterval tussen de verschillende foto's afwijken van de ingestelde tijdsinterval.
- Als u niet op een knop drukt, wordt de diashow automatisch gestart en wordt elke tien seconden een nieuwe foto weergegeven.

MP3-jpeg Spelen terug

Jullie kunnen bespelen JPEG gebruiken muziek zoals een background.

1. Drukpers de ▲/▼ knoppen om een MP3 dossier in de clips menu te selecteren en dan drukpers de **ENTER** knop binnen.
2. Drukpers de ▲/▼ knoppen om een JPEG dossier in de clips menu te selecteren en dan drukpers de **ENTER** knop binnen.
 - Muziek willplay van het begin.
3. Drukpers Stoppen knop wanneer jullie verlangen te uitscheiden met de spelen terug.

Opmerking

MP3 en JPEG archief moet zijn op gelijke plaat..

JPEG op CD-R

- Alleen bestanden met de extensie ".jpg" of ".JPG" kunnen worden weergegeven.
- Als de disk niet is afgesloten, duurt het langer voordat de weergave begint en worden mogelijk niet alle aanwezige bestanden weergegeven.
- Alleen CD-R disks met JPEG-bestanden die zijn opgeslagen in ISO 9660- of Joliet-indeling kunnen worden weergegeven.
- De namen van de JPEG-bestanden mogen niet langer zijn dan 8 tekens en mogen geen spaties of de volgende speciale tekens bevatten: (. / = +).
- Alleen multisessiedisks waarvan de sessies achter elkaar zijn opgenomen, kunnen worden weergegeven. Als een leeg gedeelte voorkomt op een multisessiedisk, kunnen alleen de bestanden worden weergegeven die voor het lege gedeelte staan.
- Er kunnen maximaal 3000 foto's worden opgeslagen op één CD.
- Aanbevolen worden Kodak foto-CD's.
- Tijdens het weergeven van een Kodak foto-CD worden alleen de JPEG-bestanden in de fotomap weergegeven.
- Kodak foto-CD: De JPEG-bestanden in de fotomap kunnen automatisch worden afgespeeld.
- Kodak foto-CD: Om de foto's te zien, selecteert u de JPEG-bestanden in het clipsmenu.
- Kodak foto-CD: Om de foto's te zien, selecteert u de JPEG-bestanden in het clipsmenu.
- QSS foto-CD: Mogelijk speelt het apparaat de QSS foto-CD niet af.
- Als een disk meer dan 500 bestanden bevat, kunnen alleen de eerste 500 JPEG-bestanden worden weergegeven.
- Als een disk meer dan 500 mappen bevat, kunnen alleen de JPEG-bestanden in de eerste 500 mappen worden weergegeven.

INSTELLINGEN- MENU WIJZIGEN

Het instellingenmenu gebruiken

Met het instellingenmenu kunt u allerlei instellingen van uw DVD-speler wijzigen, zoals de taal, het kinderslot en zelfs het gebruikte type tv-scherm.

1. Druk vanuit de stopstand op de toets **MENU** van de afstandsbediening. Druk op ▲/▼ om **Setup** te selecteren en druk vervolgens op ► of **ENTER**.



- ❶ **Taal instellen** : Instellen van de taal.
 - ❷ **Instellingen Geluid** : Instellen van de geluidsopties.
 - ❸ **Instellingen Beeld**: Instellen van de beeldopties. Hier kunt u allerlei beeldopties instellen, waaronder het gebruikte type tv-scherm.
 - ❹ **Kinderslot** : Instellen van het niveau van het kinderslot. Met het kinderslot kunt u de klassering instellen van films waarnaar kinderen niet mogen kijken, omdat er bijvoorbeeld geweld in voorkomt of omdat ze om andere redenen niet geschikt zijn voor jeugdige kijkers.
 - ❺ **DivX(R) Registratie** : Voor het aanmelden van deze speler voor het Div(R) Video On Demand-formaat hebt u uw registratiecode nodig. Voor meer informatie kunt u terecht op www.divx.com/vod.
2. Druk op ▲/▼ voor selectie van de diverse opties. Druk vervolgens op de toets ► of **ENTER** om naar deze functie te gaan.
 3. Druk ten slotte nogmaals op de toets **MENU** om het instellingenmenu van het scherm te verwijderen.

Opmerking

Afhankelijk van de disk zijn sommige instellopties mogelijk uitgeschakeld.

De taalfuncties instellen

Indien u het menu van de speler, het menu van de disk, audio en de taal van de ondertiteling vooraf instelt, worden de instellingen automatisch ingeschakeld wanneer u een film kijkt.

Menutaal speler

1. Druk in de stopstand op de toets **MENU**.
2. Druk op **▲/▼** om **Setup** te selecteren en druk vervolgens op **▶** of **ENTER**.
3. Druk op **▲/▼** om **Taal instellen** te selecteren en druk vervolgens op **▶** of **ENTER**.
4. Selecteer met de toetsen **▲/▼** **Menutaal Speler** en druk vervolgens op de toets **▶** of **ENTER**.
5. Druk op **▲/▼** om de gewenste taal te selecteren en druk vervolgens op **▶** of **ENTER**.
 - De taal wordt geselecteerd en op het scherm verschijnt het menu Taal instellen (Language Setup) weer.
 - Het scherm verdwijnt als u op de toets MENU drukt.

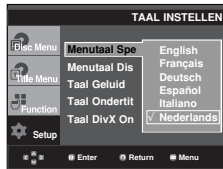

De taal van het Disc Menu (diskmenu) instellen

Deze functie bepaalt alleen de taal van de diskmenu's.

1. Druk in de stopstand op de toets **MENU**.
2. Druk op **▲/▼** om **Setup** te selecteren en druk vervolgens op **▶** of **ENTER**.
3. Druk op **▲/▼** om **Taal instellen** te selecteren en druk vervolgens op **▶** of **ENTER**.
4. Selecteer met de toetsen **▲/▼** **Menutaal Disk** en druk vervolgens op de toets **▶** of **ENTER**.
5. Druk op **▲/▼** om de gewenste taal te selecteren en druk vervolgens op **▶** of **ENTER**.
 - Indien de geselecteerde taal niet op de disk is opgenomen, wordt de taal waarin de disk werd opgenomen, geselecteerd.
 - De taal wordt geselecteerd en op het scherm verschijnt het menu Taal instellen (Language Setup) weer.
 - Het scherm verdwijnt als u op de toets MENU drukt.

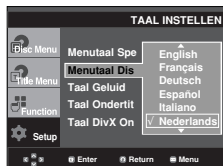

Taalkeuze geluidsspoor

1. Druk in de stopstand op de toets **MENU**.
2. Druk op **▲/▼** om **Setup** te selecteren en druk vervolgens op **▶** of **ENTER**.
3. Druk op **▲/▼** om **Taal instellen** te selecteren en druk vervolgens op **▶** of **ENTER**.
4. Druk op **▲/▼** om **Taal Geluid** te selecteren, en druk vervolgens op **▶** of **ENTER**.
5. Druk op **▲/▼** om de gewenste taal te selecteren en druk vervolgens op **▶** of **ENTER**.
 - Selecteer "Origineel" indien u wilt dat de standaardtaal van de soundtrack de taal is waarin de disk oorspronkelijk werd opgenomen.
 - Indien de geselecteerde taal niet op de disk is opgenomen, wordt de taal waarin de disk werd opgenomen, geselecteerd.
 - De taal wordt geselecteerd en op het scherm verschijnt het menu Taal instellen weer.
 - Het scherm verdwijnt als u op de toets MENU drukt.

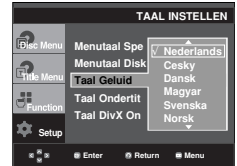

Taalkeuze voor ondertiteling

1. Druk in de stopstand op de toets **MENU**.
2. Druk op **▲/▼** om **Setup** te selecteren en druk vervolgens op **▶** of **ENTER**.
3. Druk op **▲/▼** om **Taal instellen** te selecteren en druk vervolgens op **▶** of **ENTER**.
4. Druk op **▲/▼** om **Taal Ondertitels** te selecteren, en druk vervolgens op **▶** of **ENTER**.
5. Druk op **▲/▼** om de gewenste taal te selecteren en druk vervolgens op **▶** of **ENTER**.
 - Selecteer "Automatisch" indien u wilt dat de taal van de ondertiteling gelijk is aan de taal die is ingesteld voor het geluidsspoor.
 - Het is mogelijk dat niet iedere disk de taal bevat die u als eerste taal selecteert; in dat geval gebruikt de disk de oorspronkelijke taalinstelling.
 - De taal wordt geselecteerd en op het scherm verschijnt het menu Taal instellen weer.
 - Het scherm verdwijnt als u op de toets MENU drukt.

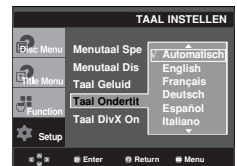

Taalkeuze voor ondertiteling voor DivX

1. Druk in de stopstand op de toets **MENU**.
2. Druk op **▲/▼** om **Setup** te selecteren en druk vervolgens op **▶** of **ENTER**.
3. Druk op **▲/▼** om **Taal instellen** te selecteren en druk vervolgens op **▶** of **ENTER**.
4. Druk op **▲/▼** om **Taal DivX Ondertitels** te selecteren, en druk vervolgens op **▶** of **ENTER**.
5. Druk op **▲/▼** om de gewenste taal te selecteren en druk vervolgens op **▶** of **ENTER**.
 - De taal wordt geselecteerd en op het scherm verschijnt het menu Taal instellen weer.
 - Het scherm verdwijnt als u op de toets MENU drukt.

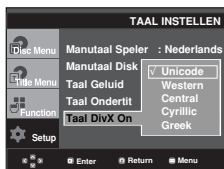

De geluidsopties instellen

Met de geluidsopties kunt u het geluid en de geluidsstatus instellen, afhankelijk van het gebruikte audiosysteem.

1. Druk in de stopstand op de toets **MENU**.
2. Druk op **▲/▼** om **Setup** te selecteren en druk vervolgens op **▶** of **ENTER**.
3. Druk op **▲/▼** om **Instellingen Geluid** te selecteren en druk vervolgens op **▶** of **ENTER**.
4. Druk op **▲/▼** om de gewenste optie te selecteren en druk vervolgens op **▶** of **ENTER**.

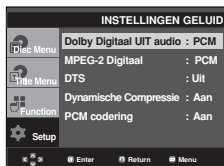

1. **Dolby Digitaal UIT audio**
 - PCM: Converteert naar PCM (2CH) audio.
 - Bitstream: converteert naar Dolby Digitaal of DTS Bitstream wanneer een digitale audio-uitgang wordt gebruikt. Kies voor Bitstream wanneer een Dolby Digital of DTS decoder wordt gebruikt.

Opmerking

- Er is geen analoge audio-uitvoer wanneer u een DTS disk afspeelt.

2. **MPEG-2 Digitaal**
 - PCM: Converteert naar PCM (2CH) audio.
 - Bitstream: Converteert naar MPEG-2 Digital Bitstream (5.1CH of 8CH). Selecteer Bitstream als u gebruik maakt van digitale audio-uitvoer.
3. **DTS**
 - Uit: geen geluid via digitale uitgang.
 - Aan: DTS Bitstream, alleen via digitale uitgang. Kies voor DTS wanneer de speler op een DTS Decoder is aangesloten.
4. **Dynamische Compressie**
 - Aan : Om dynamische compressie te selecteren.
 - Uit : Om het standaardbereik te selecteren.
5. **PCM codering**
 - Aan : Selecteer deze optie als de versterker die op de speler is aangesloten niet 96KHz-compatibel is. De 96KHz-signalen worden nu geconverteerd naar 48KHz.
 - Uit : Selecteer deze optie als de versterker die op de speler is aangesloten 96KHz-compatibel is. Alle signalen worden nu onveranderd afgegeven.

Opmerking

- Zelfs wanneer PCM-codering is uitgeschakeld
- Sommige disks geven alleen audiocodering af via de digitale uitgangen.
 - Het scherm verdwijnt als u op de toets MENU drukt.

Geproduceerd onder licentie van Dolby Laboratories. "Dolby" en het symbool met de dubbele D zijn handelsmerken van Dolby Laboratories.

"DTS" en "DTS Digital Out" zijn handelsmerken van Digital Theater Systems, Inc.

De beeldopties instellen

Met beeldopties kunt u allerlei videofuncties van de speler instellen.

1. Druk in de stopstand op de toets **MENU**.
2. Druk op **▲/▼** om **Setup** te selecteren en druk vervolgens op **▶** of **ENTER**.
3. Druk op **▲/▼** om **Instellingen Beeld** te selecteren en druk vervolgens op **▶** of **ENTER**.
4. Druk op **▲/▼** om de gewenste optie te selecteren en druk vervolgens op **▶** of **ENTER**.



1 Normaal/Breedbeeld (TV Aspect)

- Afhankelijk van het gebruikte type televisie, kunt u de instellingen voor het beeld aanpassen (beeldformaat).
- 4:3 Letter Box: Selecteer deze optie als u het gehele 16:9-scherm wilt zien dat DVD biedt, ook al heeft uw TV een beeldformaat van 4:3. Aan de boven- en onderkant van het scherm ziet u zwarte balken.
 - 4:3 Pan-Scan: Selecteer deze optie voor conventionele tv's als u het centrale deel van het 16:9-scherm wilt zien. (De uiterste rechter- en linkerkant van het beeld worden afgesneden).
 - 16:9 Breed (16:9 Wide): U ziet het volledige 16:-beeld op uw breedbeeldtelevisie.



2 Stilstaand Beeld (Still Mode)

Met deze opties wordt het trillen van het beeld in stilstande modus voorkomen en kleine tekst scherper weergegeven.

- Auto: Wanneer voor Auto is gekozen, worden de instellingen voor Veld/Frame automatisch bepaald.
- Veld (Field): Kies hiervoor wanneer het beeld in de Auto-stand trilt.
- Frame: Kies hiervoor wanneer u in de Auto-stand kleine letters duidelijker wilt weergeven.

3 Meldingen via TV (Screen Messages)

De weergave van berichten op het scherm Aan of Uit zetten.

4 Zwarting (Black Level)

Hiermee past u de helderheid van het scherm aan. (Aan of Uit) Deze functie werkt niet in de progressieve modus.

5 TV Systeem (TV System)

- NTSC : Bij gebruik van een NTSC-disk
- Als uw tv-systeem alleen een PAL-video-ingang heeft, moet u "PAL" selecteren. Als u "PAL" selecteert, wordt PAL 60 Hz uitvoer gebruikt als indeling voor Interlace-uitvoer.
- Als uw tv-systeem alleen een NTSC-video-ingang heeft, moet u "NTSC" selecteren.
- PAL : Bij gebruik van een PAL-disk
- Als uw tv-systeem alleen een NTSC-video-ingang heeft, moet u "NTSC" selecteren.
- Als uw tv-systeem alleen een PAL-video-ingang heeft, moet u "PAL" selecteren.

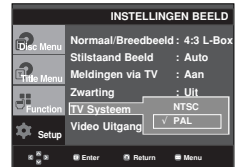

6 Video Uitgang (Video Output)

Selecteer de video-uitgang.

- S-Video : Selecteer deze optie als u de Video en S-Video-uitgang wilt gebruiken.
- I-SCAN: Selecteer deze optie als u de Component-uitgang voor interlaced scannen (525i) wilt gebruiken.
- P-SCAN: Selecteer deze optie als u de Component-uitgang voor progressief scannen (525p) wilt gebruiken.
- Als u niet binnen 10 seconden Ja of Nee (Yes/No) hebt geselecteerd in het submenu van Instellingen Beeld (Display Setup), wordt het vorige menu op het scherm weergegeven.



• Raadpleeg de gebruiksaanwijzing van uw tv om na te gaan of uw tv Progressive Scan ondersteunt. Is dit het geval, volg dan de in deze gebruiksaanwijzing genoemde instructies voor het instellen van het menu van uw tv op Progressive Scan.

• Als de Video output verkeerd geplaatst is, kan het scherm geblokkeerd worden.

Kinderslot instellen

De functie Kinderslot werkt met DVD's die voorzien zijn van een classificatie. Zo kunt u controle houden over het type films waarnaar uw gezin kijkt. Een disk bevat maximaal acht classificatieniveaus.

Het classificatieniveau instellen

1. Druk in de stopstand op de toets **MENU**.
2. Druk op **▲/▼** om **Setup** te selecteren en druk vervolgens op **▶** of **ENTER**.



3. Druk op **▲/▼** om **Kinderslot** te selecteren en druk vervolgens op **▶** of **ENTER**.

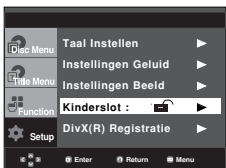

4. Druk op **▲/▼** om het **Classificatieniveau** te selecteren en druk vervolgens op **▶** of **ENTER**.

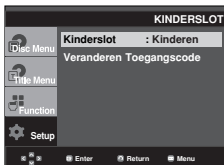

5. Voer uw toegangscode in.
- Door de standaard, wachtwoord wordt te 0000 ingestellen..

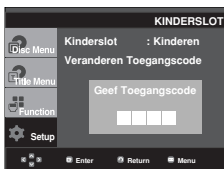

6. Druk op **▲/▼** om het gewenste classificatieniveau te selecteren en druk vervolgens op **▶** of **ENTER**, bijvoorbeeld **Kinderen**.

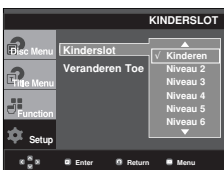

Het scherm verdwijnt als u op de toets **MENU** drukt. Als u bijvoorbeeld niveau 6 kiest, worden disks van niveau 7 of 8 niet afgespeeld.

De toegangscode wijzigen

1. Druk in de stopstand op de toets **MENU**.
2. Druk op **▲/▼** om **Setup** te selecteren en druk vervolgens op **▶** of **ENTER**.

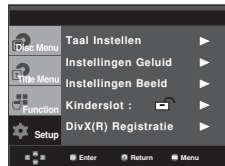

3. Druk op **▲/▼** om **Kinderslot** te selecteren en druk vervolgens op **▶** of **ENTER**.

Het scherm Toegangscode invoeren verschijnt.

Voer uw toegangscode in.



4. Druk op **▲/▼** om **Toegangscode wijzigen** te selecteren en druk vervolgens op **▶** of **ENTER**. Voer uw nieuwe toegangscode in. Voer de nieuwe toegangscode nogmaals in.

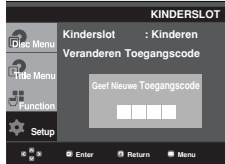
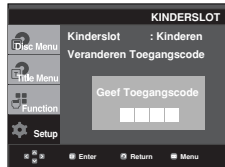
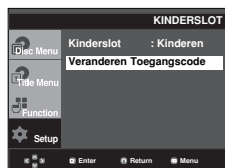

Opmerking

Als u uw toegangscode bent vergeten, raadpleegt u Toegangscode vergeten in het gedeelte Problemen oplossen.

Firmware upgrade

Inleiding

Via de Samsung-website (www.samsung.com) ondersteunt Samsung mogelijk software upgrades ter verdere verbetering van de prestaties van deze speler.

Zoals in het geval van upgrade van de speciale nieuwe mpeg4 codec. Welke verbeteringen worden aangebracht, is afhankelijk van de gebruikte upgrade software en van de tot dan toe door de DVD-speler gebruikte software.

Een upgrade-disk maken

1. Download het upgrade-bestand van het Download Center op de Samsung website (www.samsung.com).
2. Brand het bestand met behulp van uw pc op een CD-RW.

Opmerking

- Bestandssysteem CD-ROM ISO niveau
- Tekenset ISO 9660
- Gefinaliseerd, enkele sessie
- Schrijfsnelheid laag

Upgrade procedure

1. Open de disklade. Plaats de disk in de lade. Sluit de lade. Het firmware upgrade-scherm verschijnt.



Het scherm Firmware upgrade verschijnt op het scherm

2. Druk op ◀▶ om Total te selecteren, en druk vervolgens op ENTER.



De firmware upgrade wordt gestart

- Halverwege het schrijven wordt de disklade automatisch geopend. Wacht twee minuten nadat u de disk hebt verwijderd.
 - Als de update van de speler is geslaagd, wordt de speler uit- en ingeschakeld nadat de lade automatisch is gesloten.
 - Nadat de speler is ingeschakeld, wordt dit scherm weergegeven.
3. Kies de gewenste taal met behulp van de cijfertoetsen.





Opmerking

- Als het scherm "Select Menu Language" niet verschijnt, moet u contact opnemen met het "Samsung Service Center".
- Tijdens de upgrade geen toets indrukken of de stekker uit het stopcontact trekken.
- De upgrade procedure kan zijn gewijzigd; raadpleeg in dat geval de website (www.samsung.com).

Problemen oplossen

Controleer voordat u contact opneemt met het service center het volgende:

Probleem	Actie	Pagina
De afstandsbediening werkt niet.	<ul style="list-style-type: none"> Controleer de batterijen in de afstandsbediening. Mogelijk dient u deze te vervangen. Gebruik de afstandsbediening op een afstand van niet meer dan 6 meter. Verwijder de batterijen en houd één of meerdere knoppen gedurende een paar minuten ingedrukt, zodat de microprocessor in de afstandsbediening gereset kan worden. Installeer de batterijen weer en controleer de afstandsbediening nu werkt. 	P3
Disk wordt niet afgespeeld.	<ul style="list-style-type: none"> Controleer of het etiket van de disk aan de bovenzijde zit. Controleer het regionummer van de DVD. 	P5
5.1 channel-geluid wordt niet weergegeven.	<ul style="list-style-type: none"> 5.1 channel-geluid wordt alleen weergegeven als aan de volgende voorwaarden wordt voldaan: <ol style="list-style-type: none"> De DVD-speler is aangesloten op een geschikte versterker De disk is opgenomen met 5.1 channel-geluid. Controleer of aan de buitenzijde van de disk die wordt afgespeeld, "5.1 ch" wordt vermeld. Controleer of uw audiosysteem is aangesloten en goed werkt. Is de Audio Output (audio-uitgang) in het instellingenmenu ingesteld op Bitstream? 	P13-14 P26
Het pictogram  wordt op het scherm weergegeven.	<ul style="list-style-type: none"> De functies of actie zijn momenteel niet mogelijk omdat: <ol style="list-style-type: none"> De software van de DVD dit beperkt. De software van de DVD de functie niet ondersteunt (bijvoorbeeld camerastandpunten). De functie momenteel niet beschikbaar is. U een titel, hoofdstuknummer of zoektijd hebt gevraagd buiten het toegestane bereik. 	
Disc Menu wordt niet weergegeven.	<ul style="list-style-type: none"> Controleer of de disk een menu bevat. 	
De afspeelmodus wijkt af van de selectie in het instellingenmenu.	<ul style="list-style-type: none"> Een aantal functies die in het instellingenmenu zijn geselecteerd, werken niet goed indien de disk niet met de overeenkomstige functie is gecodeerd. 	P24~28
De beeldschermverhoudingen kunnen niet worden gewijzigd.	<ul style="list-style-type: none"> De schermratio op de DVD is vastgelegd. 	P27
Geen geluid.	<ul style="list-style-type: none"> Controleer of u de juiste digitale uitgang hebt geselecteerd in het menu Audio Setup (Audio instellen). 	P26
Het scherm is geblokkeerd	<ul style="list-style-type: none"> Houd de toets  meer dan 5 seconden ingedrukt zonder dat een disk is geplaatst. Alle instellingen worden teruggezet in de fabrieksinstellingen. 	P15
Toegangscode vergeten.	<ul style="list-style-type: none"> Houd de toets  meer dan 5 seconden ingedrukt zonder dat een disk is geplaatst. Alle instellingen, inclusief de toegangscode, worden teruggezet in de fabrieksinstellingen. Gebruik deze optie uitsluitend in noodgevallen. 	P28
If you experience other problems.	<ul style="list-style-type: none"> Ga naar de Inhoudsopgave en zoek het hoofdstuk waarin toelichting wordt gegeven op het probleem. Herhaal de procedure. Als u het probleem nog niet kunt oplossen, neem dan contact op met een erkend servicecentrum in uw omgeving. 	
Hebt u andere problemen?	<ul style="list-style-type: none"> Controleer of de disk vuil of krassen bevat. Reinig de disk. 	P2

Specificaties

General	Aansluitwaarden	AC 110-240 V, 60/50 Hz
	Energieverbruik	9 W
	Gewicht	1.7 Kg
	Afmetingen	430mm (W) X 207mm (D) X 37mm (H)
	Werktemperatuurbereik	+5°C to +35°C
	Gebruiksvochtigheidsbereik	10 % to 75 %
Disc	DVD (DIGITAL VERSATILE DISC)	Leessnelheid: 3.49 ~ 4.06 m/sec. Speelduur (enkelzijdige disk met 1 laag): 135 min.
	CD : 12Cm (COMPACT DISC)	Leessnelheid: 4.8 ~ 5.6 m/sec. Maximale afspeeltijd: 74 min.
	CD : 8Cm (COMPACT DISC)	Leessnelheid: 4.8 ~ 5.6 m/sec. Maximale afspeeltijd: 20 min.
	VCD : 12Cm	Leessnelheid: 4.8 ~ 5.6 m/sec. Maximale afspeeltijd: 74 min. (Video + Audio)
Video Output	Composite Video	1 kanaal: 1.0 Vp-p (75 Ω)
	Component Video	Y : 1.0 Vp-p (75 Ω load) Pr : 0.70 Vp-p (75 Ω load) Pb : 0.70 Vp-p (75 Ω load)
	S-Video	Luminantiesignaal: 1.0 Vp-p (75 Ω) Chrominantiesignaal: 0,3 Vp-p (75 Ω)
Audio Output	2 Channel	L(1/L), R(2/R)
	*Frequency Response	48 kHz Sampling : 4 Hz tot 22 kHz 96 kHz Sampling : 4 Hz tot 44 kHz
	*S/N Ratio	110 dB
	*Dynamic Range	100 dB
	*Total Harmonic Distortion	0.004 %

*: Nominale waarde

- Samsung Electronics Co., Ltd behoudt zich het recht voor de specificaties zonder nadere aankondiging te wijzigen.
- Maten en gewichten kunnen afwijken.

Contact Samsung wereldwijd

Wanneer u suggesties of vragen heeft met betrekking tot Samsung producten, gelieve contact op te nemen met de consumenten dienst van Samsung.

Region	Country	Customer Care Center ☎	Web Site
North America	CANADA	1-800-SAMSUNG (7267864)	www.samsung.com/ca
	MEXICO	01-800-SAMSUNG (7267864)	www.samsung.com/mx
	U.S.A	1-800-SAMSUNG (7267864)	www.samsung.com
Latin America	ARGENTINE	0800-333-3733	www.samsung.com/ar
	BRAZIL	0800-124-421	www.samsung.com/br
	CHILE	800-726-7864(SAMSUNG)	www.samsung.com/cl
	COSTA RICA	0-800-507-7267	www.samsung.com/latin
	ECUADOR	1-800-10-7267	www.samsung.com/latin
	EL SALVADOR	800-6225	www.samsung.com/latin
	GUATEMALA	1-800-299-0013	www.samsung.com/latin
	JAMAICA	1-800-234-7267	www.samsung.com/latin
	PANAMA	800-7267	www.samsung.com/latin
	PUERTO RICO	1-800-682-3180	www.samsung.com/latin
	REP. DOMINICA	1-800-751-2676	www.samsung.com/latin
	TRINIDAD & TOBAGO	1-800-7267-864	www.samsung.com/latin
VENEZUELA	1-800-100-5303	www.samsung.com/latin	
Europe	BELGIUM	02 201 2418	www.samsung.com/be
	CZECH REPUBLIC	844 000 844	www.samsung.com/cz
	DENMARK	38 322 887	www.samsung.com/dk
	FINLAND	09 693 79 554	www.samsung.com/fi
	FRANCE	08 25 08 65 65 (0,15€/Min)	www.samsung.com/fr
	GERMANY	01805 - 121213 (€ 0,12/Min)	www.samsung.de
	HUNGARY	06 40 985 985	www.samsung.com/hu
	ITALIA	199 153 153	www.samsung.com/it
	LUXEMBURG	02 261 03 710	www.samsung.lu
	NETHERLANDS	0900 20 200 88 (€ 0.10/Min)	www.samsung.com/nl
	NORWAY	231 627 22	www.samsung.com/no
	POLAND	0 801 801 881	www.samsung.com/pl
	PORTUGAL	80 8 200 128	www.samsung.com/pt
	SLOVAKIA	0850 123 989	www.samsung.com/sk
	SPAIN	902 10 11 30	www.samsung.com/es
	SWEDEN	08 585 367 87	www.samsung.com/se
U.K	0870 242 0303	www.samsung.com/uk	
CIS	RUSSIA	8-800-200-0400	www.samsung.ru
	UKRAINE	8-800-502-0000	www.samsung.com/ur
Asia Pacific	AUSTRALIA	1300 362 603	www.samsung.com/au
	CHINA	800-810-5858, 010- 6475 1880	www.samsung.com.cn
	HONG KONG	2862 6001	www.samsung.com/hk
	INDIA	3030 8282 1600 1100 11	www.samsung.com/in
	INDONESIA	0800-112-8888	www.samsung.com/id
	JAPAN	0120-327-527	www.samsung.com/jp
	MALAYSIA	1800-88-9999	www.samsung.com/my
	PHILIPPINES	1800-10-SAMSUNG (7267864)	www.samsung.com/ph
	SINGAPORE	1800-SAMSUNG (7267864)	www.samsung.com/sg
	THAILAND	1800-29-3232 02-689-3232	www.samsung.com/th
	TAIWAN	0800-329-999	www.samsung.com/tw
VIETNAM	1 800 588 889	www.samsung.com/vn	
Middle East & Africa	SOUTH AFRICA	0860 7267864 (SAMSUNG)	www.samsung.com/za
	U.A.E	800SAMSUNG (7267864)	www.samsung.com/mea



ELECTRONICS