



家电下乡 中标产品

▼ 此处粘贴家电下乡产品标识卡

符合“家电下乡”政策规定的消费者购买本产品，在补贴限额内可享受售价13%的财政补贴，请在购买前咨询补贴规定；

监督及投诉电话：400-887-3200
官方网站：<http://www.jdxx.gov.cn>



家电下乡 中标产品

家电下乡产品说明：

- 1、 此产品为家电下乡中标产品，随产品附带家电下乡产品标识卡一张；
- 2、 符合“家电下乡”政策规定的消费者购买本产品，在补贴限额内可享受售价13%的财政补贴，请在购买前咨询补贴规定；
- 3、 自购买之日起，可携家电下乡产品标识卡、购物发票、身份证、户口簿、银行账号至购买的销售网点、金融机构或您户口所在地的乡级财政部门办理补贴申报手续，经相关部门确认后，补贴款将直接汇入您的账户。也可携带身份证、户口簿到具有先行垫付资格的销售网点购买家电下乡产品，补贴资金由销售网点垫付；
- 4、 本产品售后服务由生产厂家、销售企业按照正常渠道提供，严格按照相关法律法规执行；
- 5、 如有退换货情况，请向销售网点咨询相关规定和流程。

家电下乡全国统一监督及投诉电话：400-887-3200

官方网站：<http://www.jdxx.gov.cn>



型号：
XQB60-K75S
XQB60-K75J

三星全自动洗衣机 使用说明书



100%
Recycled Paper

本手册采用 100% 再生纸印刷。

无穷想象，无限可能

感谢您购买三星产品。
为了您能够获得更完善的客服，
请在以下网站注册您购买的产品
www.samsung.com/cn

SAMSUNG

特点

- **人工智能**
具有人工智能，自动检测衣物重量，并根据衣物重量选择最适合的水位。
- **不锈钢钻石内桶**
如钻石般的菱形设计，能有效缓和水流冲力，减少衣物损伤。
- **魔术过滤网**
魔术过滤网为三星电子的专利产品，独特的设计，使它可以将水中的杂质滤得更清，衣物表面更干净。



4_ 特点



安全注意事项

在整个说明书中，您都会看到“警告”或“注意”注释。这些警告、注意事项以及随后的重要安全说明并没有包括所有可能的状况。在安装、保养和使用洗衣机时，您必须运用常识并谨慎操作。安装以后必须试机确认，否则可能会有漏水事故发生。对于因使用不当而造成的损失，三星公司不承担责任。

重要安全标志和注意事项

本用户说明书中图标及符号的含义：

 警告	可能会导致严重人身伤亡或不安全的操作。
 注意	可能会导致轻微人身伤害、财产损失或不安全的操作。

-  **警告**
 - 如果电源软线损坏，为避免危险，必须由制造厂或其维修部或类似的专职人员来更换。
 - 使用标准的可靠的交流接地插座（3芯插座）。
 - 当故障或漏电时有触电的危险。
 - 请勿将重物置于电源线上，勿让电源线受到挤压。
 - 可能发生电击或火灾。
 - 请勿使用破损的插头或插座；请勿在同一个插座上使用多个电器。
 - 可能发生电击或火灾。
 - 请勿用潮湿的手插拔电源插头，拔下插头时，一定要握住插头，切勿抓住电源线拉扯。
 - 可能发生电击或火灾。
 - 在有煤气泄漏的地方，切勿插拔电源插头。
 - 可能发生爆炸或火灾。请立即打开门窗通风。
 - 切勿将点燃的蜡烛或香烟放在洗衣机上。
 - 可能发生火灾。
 - 切勿洗涤或脱水沾有汽油、煤油、酒精或溶剂类的衣物，洗衣机应远离上述材料。
 - 有发生爆炸或火灾的危险。
 - 脱水期间，切勿将手放入脱水桶内。
 - 您的手可能会受到伤害。开盖15秒之后如其仍未停转，请立即停止使用，委托修理。
 - 小孩或老弱人士只有在监护人充分指导下方可使用本设备，以确保安全。
 - 请看管好小孩，以免他们玩耍本设备，造成意外。
 - 洗衣机内部没有任何用户可维修的部件，请将一切维修工作交由合格的维修人员进行。
 - 否则可能会导致机械故障、电击、火灾或身体伤害。
 - 本产品的保修范围不适用因用户拆卸本产品而导致的故障。
-  **注意**
 - 不使用洗衣机时，请将电源线插头从插座拔下。
 - 为了防止雷击等情况。
 - 当有异常声音、气味或冒烟的现象时，请立即拔下电源插头，并与三星电子技术服务中心及时联系。
 - 请勿使用热水洗衣（超过50℃的水）。
 - 塑胶零件会损坏或变形；衣物也会变形、缩小或褪色。
 - 脱水桶尚未完全停止旋转前，请绝对不要打开机盖，用手去碰其中的洗涤物等。
 - 即使转速很慢也有危险，请特别注意您的孩子。
 - 请勿洗涤防水性的雨披、衣物等。
 - 脱水时可能会引起异常振动而致伤。
 - 不可用尖锐的物品碰触控制面板。
 - 可能会引发故障，并可能触电。
 - 清洗洗衣机时，请不要用水直接冲洗。
 - 可能会发生火灾或触电，并降低洗衣机的使用寿命。
 - 请使用新的进水管组件，而不应再使用旧的进水管组件。

目录

安装洗衣机

07

- 07 拆除洗衣机包装
- 07 洗衣机概观
- 07 附件
- 07 选择安装位置
- 08 洗衣机水平调整
- 08 进水管的连接
- 09 放置排水管
- 09 排水管的改装方法
- 09 隔音板安装

洗涤衣物

10

- 10 控制面板
- 11 洗衣前检查事项及准备
- 12 洗涤过程
 - 一、放入洗涤剂
 - 二、放入洗衣粉
 - 三、按下电源键，接通电源
 - 四、选择洗涤程序
 - 五、选择洗涤水位
 - 六、开始洗涤
- 14 洗涤结束后

洗衣机的保养

15

- 15 清洗外壳
- 15 清洗过滤网
- 15 清洗进水阀过滤网

故障排除

16

- 16 故障排除
- 16 以下情况并非故障

附录

17

- 17 产品执行标准
- 17 技术参数
- 18 洗衣前准备事项
- 18 电路原理图

安装洗衣机

拆除洗衣机包装

将洗衣机的包装打开，并检查洗衣机装运时是否损坏，同时检查下图中的所有配件是否齐全。如果洗衣机在装运过程中损坏或配件不全，请立即与三星经销商联系。

洗衣机概观

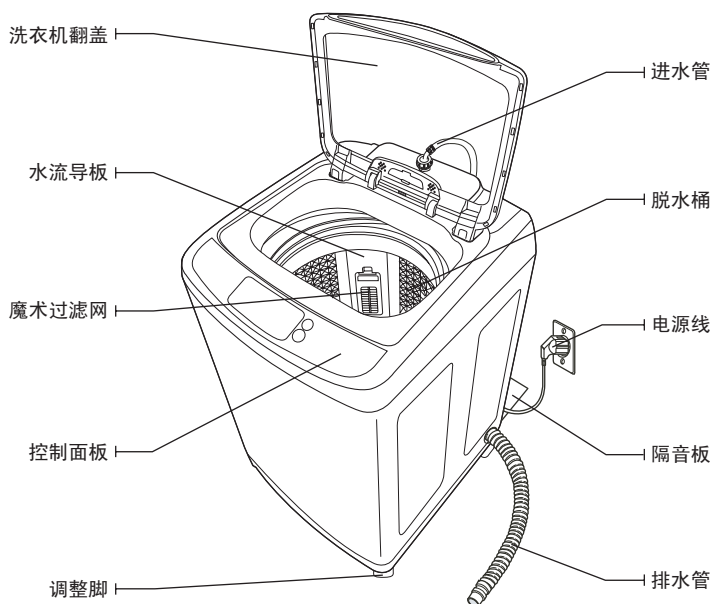

附件



说明书



隔音板



进水管

选择安装位置

在安装洗衣机之前，请按照以下要求选择安装位置。

- 将洗衣机放置在坚硬水平的地面上（如果地面不平，参见下页“洗衣机水平调整”内容）
- 避免阳光直接照射并远离热源。
- 请勿放置在潮湿的地方。
- 包装箱内附有的泡沫底垫起运输时的保护作用，使用安装时，务必去除。使用时若不去除泡沫底垫，会产生异常噪声。

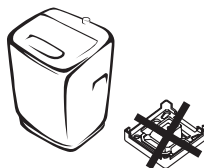

洗衣机水平调整

1. 选择要放置洗衣机的场所

如果是靠墙角放置洗衣机，则洗衣机的背面和一侧都必须离墙约10cm以上。

2. 通过调节洗衣机前面下部的调整脚使洗衣机水平。



3. 洗衣机水平调整方法

请按洗衣机对角线的方向，分别按住两侧，确认洗衣机是否晃动。如有晃动，通过调节洗衣机前面下部的调整脚，使之水平。

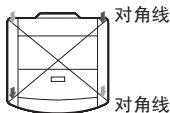

进水管的连接

- 进水管连接专用型、普通型水龙头最合适。



专用型



普通型



方型



旋转型

- 若使用的水龙头为方形或管径较大时，先将间隔环取出，并按下面的方法连接。



进水管连接方法及步骤：

- 按住滑动器c向下压，拔出进水管接头。

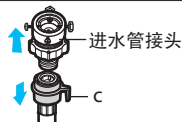

- 首先使用十字起子松开四个螺钉，然后把螺母b部分按箭头方向转，转至距离连接器a部分约5毫米。

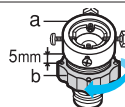

- 连接器套上水龙头，并向上与水龙头靠紧后，用螺丝锁紧，再转螺母b部分使ab合并。

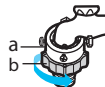

- 按住滑动器c，将进水管与接头连接，松开c部分使其自动接合；发出‘咔嚓’声表明已自动接合。

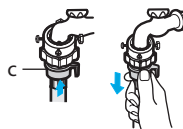

-  连接好之后，您可以朝下拉一拉水管来确认是否正确接合。

- 以顺时针方向将进水管的另一端拧紧在洗衣机进水口上。



-  完成连接后，如有漏水情况，请重复以上步骤重新连接进水管。洗衣结束后，请务必关掉水龙头，洗衣时再打开。

如果进水龙头未关闭或连接不好，可能会导致漏水现象发生，并造成您的财产损失。特别是冬天，由于气温过低，如果水龙头未关闭，水龙头内的水可能会结冰，水龙头及进水管可能冻裂，造成您的财产损失。请使用随机提供的进水管，而不要再使用旧的进水管。

8_ 安装洗衣机

放置排水管

- 决定排水管的方向。
- 将排水管尾部放入落水槽中。

放置排水管时注意事项：

排水管与其它水管连接使用时，其长度请勿超过3m。

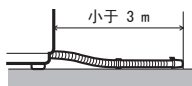

请勿将排水管尾部泡在水里

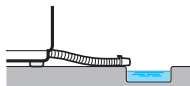

排水管下部不应有5cm高的障碍物。

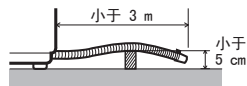

排水管的改装方法

排水管连接管在出厂时安装在本机左侧，用户可以根据排水场所改装在右侧。

1. 用毯子等软布垫在下面，将洗衣机向后轻轻放倒。
将排水管从左侧的取出口处取出，取下“排水管取出口（右）”处孔盖，不可将洗衣机直接接触地板，因地板或洗衣机会有损伤的可能。

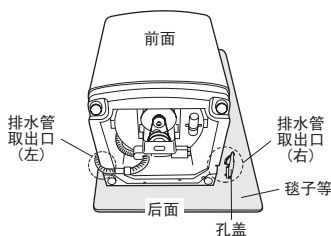

2. 将排水管沿着洗衣机底部的沟槽卡入。
3. 将孔盖对准“排水管取出口（左）”处孔盖入，然后轻轻扶起并放好洗衣机。

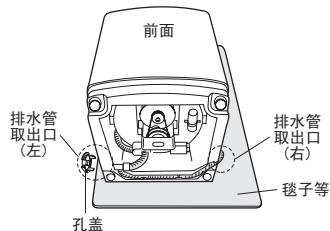

改装前，必须将电源断开。（因有触电的危险）

排水管换向安装时，应避免排水管受损。如果排水管破损，会发生漏水情况。

隔音板安装

1. 将隔音板从后面插入到洗衣机底部的安装槽内。
2. 如果插入有困难，可以稍微抬起洗衣机后再插入。
3. 隔音板插好后，将隔音板上的固定槽卡入洗衣机底部相应的卡槽内。
4. 用说明书袋中附有的螺钉将隔音板固定好。

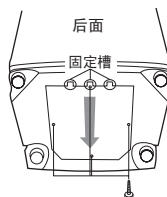

洗涤衣物

控制面板

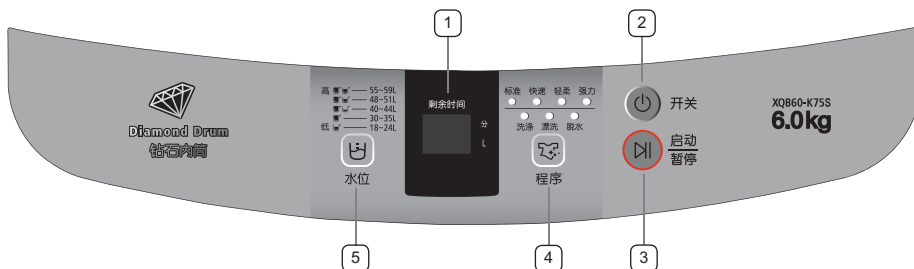

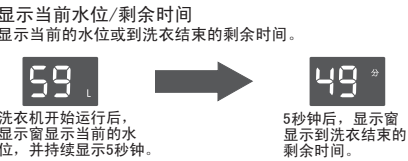
<p>1 显示面板</p>	<p>显示当前运行的洗衣程序 洗衣机开始运行后，当前运行的程序会以闪烁方式提示用户。</p>  <p>显示当前水位/剩余时间 显示当前的水位或到洗衣结束的剩余时间。</p>  <p>洗衣机开始运行后，显示窗显示当前的水位，并持续显示5秒钟。</p> <p>5秒钟后，显示窗显示到洗衣结束的剩余时间。</p>
<p>2 开关键</p>	<p>按此键可开/关洗衣机。</p>
<p>3 启动/暂停键</p>	<p>按下此键以启动机器运转。在洗涤运转时若想改变洗衣程序，则按此键使机器暂停，选择其它洗衣程序后，再按一次就可启动。</p>
<p>4 程序键</p>	<p>按下此键，可选择程序： 标准→快速→轻柔→强力→洗涤→漂洗→脱水→标准</p>
<p>5 水位键</p>	<p>洗衣机可根据洗衣量自动设定水位，用户也可以根据洗衣量手动选择水位。</p> <ul style="list-style-type: none"> 在实际使用中，因洗涤衣物的质地不同、干湿程度不同，水位别用水量会发生差异。

洗衣前检查事项及准备

为了防止您产品的故障及衣物的损伤，必须注意如下事项。

请取出口袋内的物品。

- 请您检查并清空将要洗涤的衣物口袋，发卡、硬币等坚硬的物品可能会损坏衣物和洗衣机。

体积大而重量轻的衣物、不易吸水的衣物，应放在专用的洗涤网(需另行购买)内，洗涤时必须用手将衣物压到平衡环下沿以下，使衣物完全浸泡在水中，以免衣物受损。

- 带金属的内衣在洗涤过程中可能脱出并且会损坏其它衣物或内桶。因此必须要放在专用细密的洗涤网内洗涤。

- 细羊毛织物、长而精致的衣物，在洗涤时易相互缠绕，会损伤衣物，请使用洗涤网洗涤。

有铁扣子、拉链的牛仔裤或工作服等，洗涤前请先扣上扣子，拉好拉链。

对容易起毛、长绒的衣物和钮扣较大的衣物应由内向外翻后方可洗涤。

- 容易起毛的衣物要由内向外翻后分开洗涤。不然，其它衣物会沾上相关纤维。
- 黑色系列衣物和棉织类衣物一起洗涤时很容易沾上其他颜色的纤维，所以将其翻身分开洗涤为好。

请将容易掉色的衣物与其它衣物分开洗涤。

检查洗涤物上的洗涤标签，是否注明了特殊洗涤限制等。

- 如果错误的选择了洗涤方式，可能会导致衣物损坏、变形等后果。

洗涤物不应过量，投入前将衣物展开抖松。

不能洗涤的衣物

- 禁止洗涤或脱水带有汽油、煤油、酒精或溶剂类的衣物（因为有引起火灾的危险）。
- 羽绒类制品易漂浮在水面，可能会与机盖发生摩擦，导致衣物损坏，另外在洗涤和高速脱水过程中，内部羽绒会戳穿表面衣料，造成衣物损坏。建议不宜使用洗衣机洗涤。
- 泡在水里有可能变形的衣物：如皱纹式、压花式衣物。容易变形的有棉料、皱纹式丝绸、皮毛制品、皮革装饰品等。
- 领带、内衣、西服、风衣等泡在水中有可能出现明显收缩，或褪色的衣服。
- 带有饰品的衣物。
- 请不要洗涤无材质标签和洗涤要求的衣服。

洗衣机的准备

- 接好进水管，打开水龙头。
- 放下排水管，将排水管尾部放入落水槽中。
- 将电源插头插入插座。

洗涤过程

一、放入洗涤物

1. 打开洗衣机翻盖。
2. 放入洗涤物
 - 均匀地放入洗涤物。
 - 洗涤物不要过量，在洗涤过程中能正常翻转为宜。
 - 体积大而重量轻的衣物、不易吸水的衣物，应放在专用的洗涤网内，洗涤时必须用手将衣物压到平衡环下沿以下，使衣物完全浸泡在水中，以免衣物受损。

二、放入洗衣粉

1. 在洗涤桶中加入适量的洗衣粉。
 - 请根据洗衣量、所选择的水位、衣物的脏污程度及您所选择的洗衣粉的使用说明，放入适量的洗衣粉。
 - 就算使用了比正常使用量更多的洗衣粉，在洗涤效果上也没有太大的差异，漂洗不彻底会导致衣服面料的受损。

洗衣粉使用量

水位(约L)	洗衣量	洗衣粉用量
55~59L	约 6.0kg	☒☒
48~51L	约 3.5kg	☒☒
40~44L	约 2.5kg	☒☒
30~35L	约 1.0kg	☒
18~24L	约 0.5kg	☒

- 上表中的洗衣粉用量,仅供参考,请根据实际洗衣量的多少,衣物的脏污程度,适量调整。

2. 关上洗衣机翻盖。

三、按下开关键，接通电源

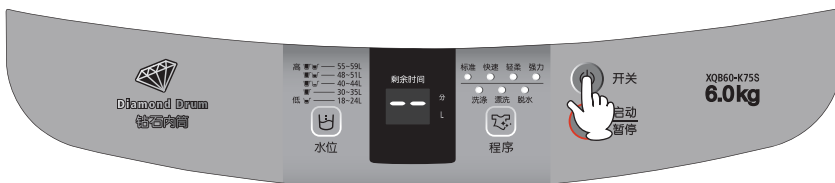

12_ 洗涤衣物

洗涤过程

四、选择洗涤程序

按动程序键，选择您所需要的洗涤程序，被选择的程序灯亮。

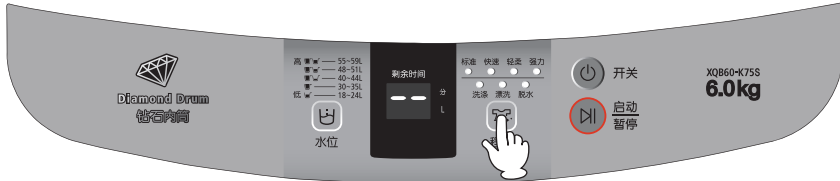

标准	快速	轻柔	强力洗
最常用的洗衣程序。	该程序用于洗涤轻微脏污的衣物。	该程序用于洗涤需轻柔洗涤的精细衣物。	该程序用于洗涤比较脏的衣物。
洗涤	漂洗	脱水	
仅进行洗涤，不排水。	进行漂洗及脱水。 漂洗次数：2次。	仅进行脱水。	

五、选择洗涤水位

水位可以自动设定，也可以按动水位键，选择您需要的水位。



本机共设有十段水位(59L、55L、51L、48L、44L、40L、35L、30L、24L、18L)。
按动水位键，显示窗会显示相应的水位。

注意：

- “快速”、“轻柔”程序，水位自动设定为 4段水位(35L)。

洗涤过程

六、开始洗涤

关上洗衣机翻盖，按动“启动/暂停”键后，洗衣机开始运行。

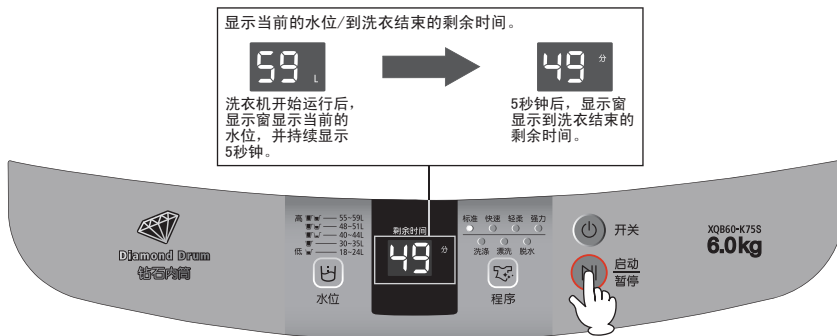

程序表

过程 \ 程序	标准	快速	轻柔	强力洗	洗涤	漂洗	脱水
水位	1-10	1-10	1-10	1-10	1-10	1-10	-
洗涤	√	√	√	√	√	×	×
漂洗	√	√	√	√	×	√	×
脱水	√	√	√	√	×	√	√

(√ 进行, × 不进行, - 不可选择)

程序别最大洗衣量

程序	标准	快速	轻柔	强力洗	洗涤	漂洗	脱水
最大洗衣量 (kg)	6.0kg	4.0kg	4.0kg	6.0kg	6.0kg	6.0kg	6.0kg

洗涤结束后

洗衣程序结束后，显示面板上显示“0”，并持续闪烁30秒钟，30秒钟后，“0”会自动熄灭。

- 打开洗衣机翻盖，取出洗涤衣物。
洗涤结束后，请及时取出洗涤衣物。如长时间放置，衣物容易产生褶皱。
为保持洗衣机内桶干燥，请打开洗衣机翻盖，并保持一段时间（约一个小时），洗衣机干燥后再关上翻盖。
- 关闭水龙头。
为防止漏水，在洗涤结束后，请关闭水龙头。
- 拔下洗衣机的电源插头。
为防止雷击等意外发生，在洗涤结束后，请拔下洗衣机的电源插头。

14_ 洗涤衣物

洗衣机的保养

清洗外壳

1. 用柔软布料和不含腐蚀成分的家用清洁剂擦拭洗衣机外壳，包括控制面板。
2. 用柔软布料擦干外壳。
3. 切勿用水冲洗外壳，以免造成洗衣机部件的损坏。

清洗过滤网

1. 将大拇指按在过滤网卡口处，用力按下并向外拉出过滤网。



2. 将过滤网打开并取出脏物。

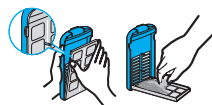

3. 用水冲洗干净。



4. 合上过滤网，将过滤网的底部对准导水板卡入，然后将过滤网上部卡入导水板，听到“咔”的声音即可。



清洗进水阀过滤网

请定期清洗进水阀过滤网：将过滤网从进水阀内拔出，用刷子清除过滤网上的污垢，用水冲洗后，再插入到进水阀内。

注意：
进水阀过滤网的污垢会引起不进水或者进水量很小等问题。
过滤网清洗后，请务必装回进水阀内。

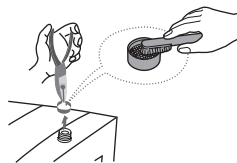

故障排除

故障排除

洗衣机不运转
电源插座是否插好？
电源是否打开？
保险丝是否完好？
水龙头是否打开？
水是否足够？
检查启动/暂停键是否按下。



无法排水
排水管是否放下？
排水管是否冻结？
排水管是否阻塞？
若在15分钟内仍无法排水，显示面板显示“5E”。

无法进水
水龙头是否打开？
是否停水？
进水管或连接管是否阻塞？
水龙头是否冻结？
若在20分钟内仍无法给水，显示面板显示“4E”。

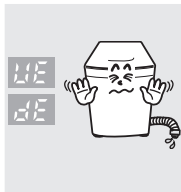
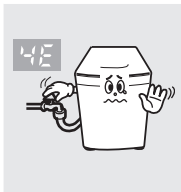

无法脱水
衣物是否均匀放在洗衣桶内？
洗衣机是否安放平稳？
洗衣机翻盖是否盖上？

以下情况并非故障

情况	原因
在脱水过程中突然转为漂洗过程	当衣物不平衡时，为了自动调整衣物的不平衡状态，会自动转换为漂洗过程，然后恢复脱水。 如上述修正进行后，该现象还未得到调整，显示面板显示“UE”，此时只需打开翻盖将衣物放平即可。
洗衣机不进水，波轮反复地旋转	选择洗衣程序并按“启动/暂停”按钮后，洗衣机通过旋转波轮来检测洗衣量并选择水位，然后进水。
在脱水开始时，脱水桶会时断时续地旋转	脱水开始时，脱水桶慢慢起动，然后加快，是进行间歇脱水过程，以避免肥皂泡的残留。
在洗涤过程中进水	微电脑在洗衣和漂洗过程中时时检测水位，水位较低时，会自动进水。
排水动作前波轮的轻微、持续、反复地旋转	为了防止脱水时衣物偏于一边产生不平衡现象(脱水时衣物偏向一边将产生异常噪音)。
控制面板局部微微发热	如电源线一直插在插座上，控制面板局部有轻微发热的现象，这是正常情况，请放心使用。拔下电源插头，则该现象自动消失。
显示的洗涤时间与实际洗涤时间有偏差	因为全国各地区的水压、电压及电源频率不同，洗衣机各程序实际运行的时间与电脑板时钟设定的时间会存在差异。

附录

产品执行标准

本机执行国家最新相关标准号：

GB4706.1\GB/T4288\GB4706.24\GB4343.1\GB17625.1\GB19606\GB12021.4

技术参数

产品类型	波轮式全自动洗衣机
产品型号	XQB60-K75S、XQB60-K75J
外形尺寸(宽x厚x高 mm)	528 x 545 x 895
产品重量(公斤)	26
能效等级	2级
耗用量(千瓦时/工作周期)	0.102
用水量(升/工作周期)	138
洗净比	0.80
额定洗涤和脱水容量(公斤)	6.0
额定电压及频率	220V/50Hz
额定消耗功率	330W
使用水压	0.03MPa-1MPa
脱水桶转速	715r/min
洗衣方式	波轮式
脱水方式	离心式
洗涤噪音	声压级(A计权):48dB
	声功率级(A计权):60dB
脱水噪音	声压级(A计权):58dB
	声功率级(A计权):70dB

能效等级测定时使用的是“强力”程序(手动至最高水位)。

洗衣前检查事项

- 请取出口袋内的物品。
- 体积大而重量轻的衣物、不易吸水的衣物，应放在专用的洗涤网(需另行购买)内，洗涤时必须用手将衣物压到平衡环下沿以下，使衣物完全浸泡在水中，以免衣物受损。
- 有铁扣子、拉链的牛仔裤或工作服等，洗涤前请先扣上扣子，拉好拉链。
- 对容易起毛、长绒的衣物和纽扣较大的衣物应由内向外翻后方可洗涤。
- 请将容易掉色的衣物与其它衣物分开洗涤。
- 检查洗涤衣物上的洗涤标签，是否注明了特殊洗涤限制等。
- 洗涤物不应过量，投入前将衣物展开抖松。

电路原理图

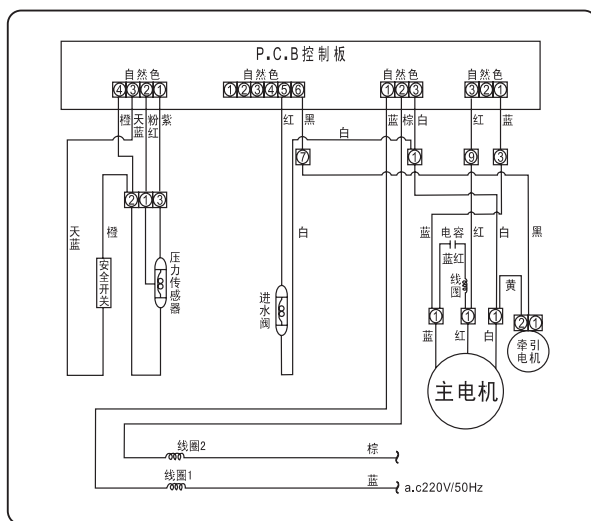

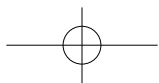
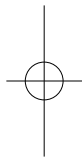
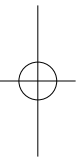
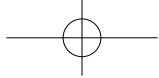



三星全球服务网

如果您对三星产品有任何咨询或建议，请联系三星客服中心

服务电话：400-810-5858

网址：www.samsung.com/cn

联系地址：北京市朝阳区利泽中二路2号B座二层
三星电子（北京）技术服务有限公司

邮编：100102

苏州三星电子有限公司

合格证

PASSED

检验日期：_____

检验员：_____

DC68-03032B