



SAMSUNG

液晶电视

LA15S51BP
LA20S51BP

使用说明书

使用本产品之前，请先仔细阅读本手册。
请保存好本手册，以备随时查阅。

屏幕菜单
PC（个人电脑）显示器

本设备为“B类”数字仪器。

请在 www.samsung.com/global/register 注册您的产品

- 不要将盛有水的容器放置在本机器上、因为这样可能导致火灾或电击的危险。
- 不要将本机器暴露在雨中或靠近水的地方(例如靠近浴缸、水盆、厨房水槽、洗衣池,潮湿的地下室、或靠近游泳池)。
如果本机器被意外弄湿、请立即拔下电源插头然后联系授权经销商。

显示静止图像时的注意事项

静止图像可能会导致电视屏幕永久性损坏。

- 不要在LCD平板上显示静止图像超过2小时,因为这会导致出现屏幕图像残影。

此图像残影也称为荧光屏灼伤。

要避免此类图像残影,请在显示静止图像时降低屏幕的亮度和对比度。

-  长时间观看4:3格式的电视节目时,在屏幕的左侧、右侧和中央显示的边缘会由于屏幕上光发射的不同而留下痕迹。

播放DVD或连接游戏控制台也会对屏幕产生类似的影响。

上述原因导致的损坏不在保修范围之内。

- 显示电子游戏和PC的静止图像的时间超过某段时间后可能会导致局部余像。为避免出现此效果,请在显示静止图像时降低亮度和对比度。

目录

电视机的连接和准备

- 部件清单 2
- 如何调整支架 2
- 如何调整电视的角度 3
- 安装墙壁安装套件 3
- 安装符合 VESA 要求的安装设备 3
- 查看控制面板 4
- 查看连接面板 5
- 查看遥控器 6
- 安装遥控器电池 6
- 开机和关机 7
- 将电视机置于待机模式 7
- 即插即用 7

设置频道

- 自动选台 8
- 手动选台 9
- 编辑频道 9
- 变更已储存频道的台号 10
- 指定频道名称 11
- 频道接收微调 11

设置图像

- 更改图像标准 12
- 调整个人设定图像 12
- 改变色温 13

设置伴音

- 更改伴音标准 13
- 自动调整音置 13

设置时间

- 设置和显示当前时间 14
- 设置关机提示 14
- 自动打开和关闭电视机 15
- 选择您的语言 15

其它设置

- 设置蓝背景模式 16
- 选择节目源 16
- 编辑输入源名称 16

设置个人电脑

- 设置您的 PC (个人电脑) 软件(以 Windows XP 为例) 17
- 显示模式 17
- 设置个人电脑 18

使用建议

- 故障诊断: 与维修人员联系之前 19
- 技术和环境规范 19



符号



按下



重要事项



注意事项



单触式按钮

部件清单

请确保随液晶电视机一起提供了下列部件。
如果缺少任何一项，请与您的经销商联系。

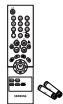

遥控器和电池
(AAA x 2)



电源线



墙壁安装套件

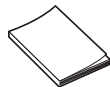

使用说明书

◆ 保修卡

◆ 维修网络卡

◆ 安全指南

◆ 注册卡

➤ 保修卡 / 维修网络卡 / 安全指南 / 注册卡 (国家不同，电视配件也有所不同)

如何调整支架

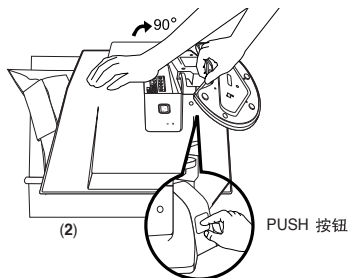
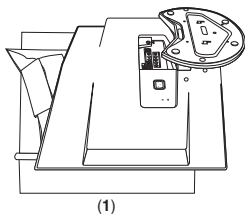

➤ 产品颜色和外形可能随型号的不同而异。

1. 如图 (1) 所示,将电视机正面朝下放在桌面的软布或软垫上。
-沿桌边对齐电视底座。
2. 按下后面板上的中央部。
按下支架后面的“PUSH”按钮的同时，如图 (2) 所示调整支架。
3. 将电视机置于桌上以便安全地放置电视机。
● 调整支架时，请按下支架后面的“PUSH”按钮。

如何调整电视的角度

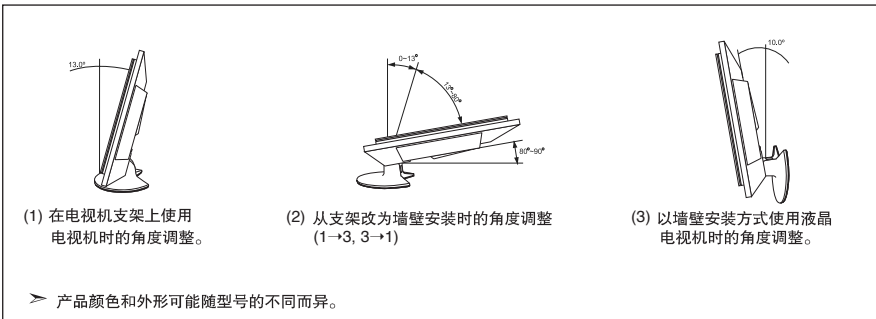

● 调整支架时，请按下支架后面的“PUSH”按钮。

1. 图 (1) 表示在电视机支架上使用液晶电视机时的调整角度 ($0^{\circ} \sim 13^{\circ}$)。过度倾斜会翻转液晶电视机，可能会导致液晶电视机受损。
 2. 图 (2) 表示将基于支架的液晶电视机改为墙壁安装形式时的调整角度 ($13^{\circ} \sim 80^{\circ}$)。
 3. 图 (3) 表示将液晶电视机固定到墙壁时的调整角度 ($0^{\circ} \sim 10^{\circ}$)。
- 将角度从 1 更改为 2 或从 3 更改为 2 时，您将会听见“咔嚓”声。

安装墙壁安装套件

墙壁安装部件（单独销售）让您可以将电视机安装在墙壁上。

有关进行墙壁安装的详细信息，请参阅随墙壁安装部件提供的说明。

安装墙壁安装支架时请与技术人员联系，请求其协助。

如果您选择自行安装电视机，并因此对产品造成任何损害或对您本人或他人造成任何人身伤害，三星电子概不承担任何责任。

安装符合 VESA 要求的安装设备

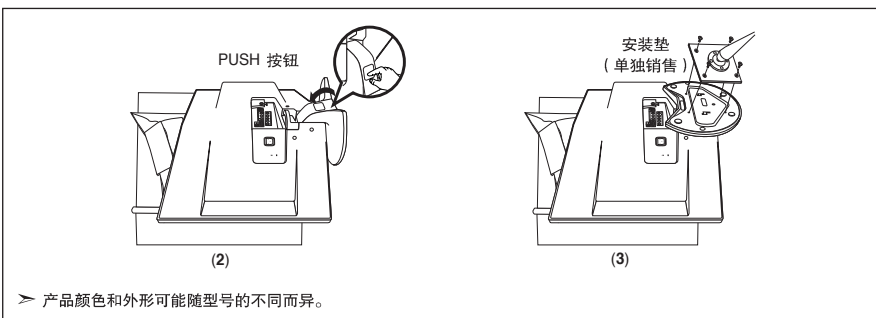

● 调整支架时，请按下支架后面的“PUSH”按钮。

1. 将电视正面朝下放在桌面的软布或软垫上。
2. 调整支架时，按下支架后面的“PUSH”按钮。
3. 将安装接口垫（未提供）对准支架底座上的孔，并将其用随附式底座、墙式安装吊架或其它底座（未提供）提供的四颗螺钉固定住。

查看控制面板

LA15S51BP
LA20S51BP

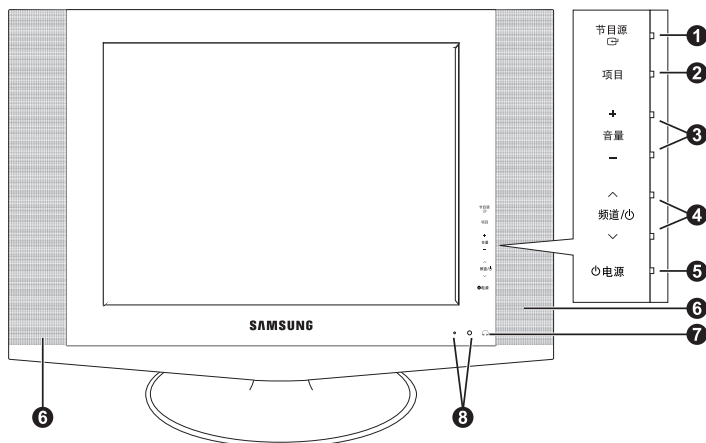

➤ 产品颜色和外形可能随型号的不同而异。

1 节目源

在所有可用输入节目源（电视、AV、S-VIDEO、分量输入、PC）之间切换。

屏幕菜单中此按钮的功能与遥控器上确认 按钮的功能相同。

2 项目

按此按钮可查看电视机功能的屏幕菜单。

3 + 音量 -

按这两个按钮可提高或降低音量。

屏幕菜单中 + 音量 - 按钮的功能与遥控器上 或 按钮的功能相同。

4 ^ 频道/电源 v

按此按钮更改频道。

屏幕菜单中 ^ 频道/电源 v 按钮的功能与遥控器上 或 按钮的功能相同。

（不使用遥控器，您也可以用品道按钮打开电视机。）

5 电源

按此按钮可打开和关闭电视机。

6 扬声器

7 (耳机插孔)

可将一副外部耳机与此插孔相连以独自收听。

8 遥控传感器

将遥控器对准电视机上的这一位置。

电源指示灯

在打开电源时不停闪烁，然后熄灭，处于待机模式时则亮起。

查看连接面板

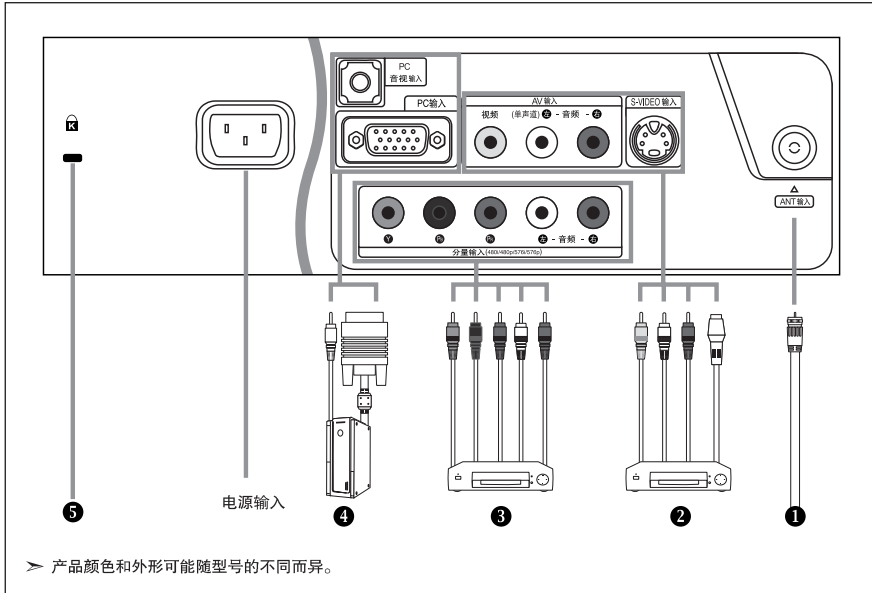

- 每当将外部设备与电视机连接时，都请确保已将电视机的电源关闭。
- 连接外部设备时，请将电缆和与之颜色相同的连接端子相连。

1 连接天线或有线电视网

电视机必须从以下信号源之一收到信号，才能正确显示电视频道：

- 户外天线/有线电视网/卫星网络

2 连接外部 A/V (视听) 设备

- 将 RCA (可选) 或 S-VIDEO 电缆 (可选) 连接到适当的外部视听设备 (如录像机、DVD 或摄像机)。
- 将 RCA 音频电缆 (可选) 连接到电视机背面的“音频 - 音频”，并将另一端连接到视听设备上对应的音频输出连接器。

3 连接分量设备 (DTV/DVD)

- 将分量视频电缆 (可选) 连接到电视机背面的分量连接器 (PR、PB、Y)，并将另一端连接到 DTV 或 DVD 的对应分量视频输出连接器。
- 如果您希望同时连接机顶盒和 DTV (或 DVD)，应将机顶盒连接到 DTV (或 DVD)，并将 DTV (或 DVD) 连接到电视机的分量连接器 (PR、PB、Y)。
- 分量设备 (DTV 或 DVD) 背面的 PR、PB 和 Y 连接器有时也标为 Y、B-Y 和 R-Y 或 Y、Cb 和 Cr。
- 将 RCA 音频电缆 (可选) 连接到电视机背面的“音频 - 音频”，并将另一端连接到 DTV 或 DVD 上对应的音频输出连接器。

4 连接电脑

- 将 D-Sub 电缆 (可选) 一端连接到电视机背面的 PC 输入，并将另一端连接到电脑的显卡卡。
- 将立体声音频电缆 (可选) 连接到电视机背面的 PC 音频输入，并将另一端连接到电脑声卡上的音频输出。

5 Kensington 锁

- Kensington 锁 (可选) 是一种在公共场合固定电视设备的工具。
- 如果要使用锁定装置，请与销售电视机的经销商联系。
- Kensington 锁的位置可能随其型号而有所不同。

查看遥控器

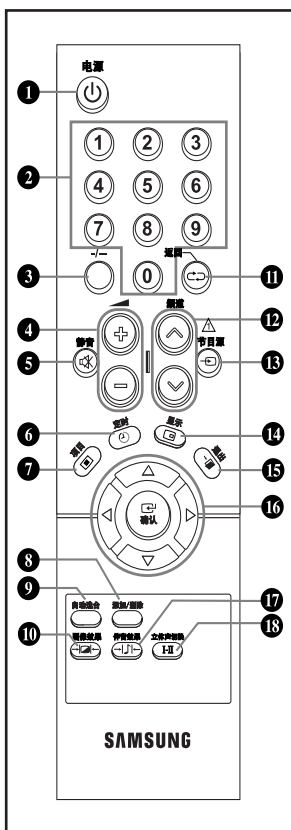

- ❶ 开机/待机按钮
- ❷ 用于直接选取频道的数字按钮
- ❸ 一位/两位数频道选择
- ❹ ⊕ 音量增高
⊖ 音量减低
- ❺ 暂时关闭伴音
- ❻ 定时关闭
- ❼ 显示主屏幕菜单
- ❽ 用于向内存入频道或从中删除频道
- ❾ 按此按钮可自动选定的电视/有线频道
- ❿ 图像效果选择
- ⓫ 显示上一个观看的频道
- ⓬ 频道
⊖ : 下一个频道
⊕ : 上一个频道
- ⓭ 可用节目源选择
- ⓮ 用于查看当前广播节目的信息
- ⓯ 退出屏幕菜单
- ⓰ 控制菜单中的光标
- ⓱ 伴音效果选择
- ⓲ 伴音模式选择

- 遥控器的性能可能会受到明亮光线的影响。
- 有关详细信息，请参阅进一步的说明。



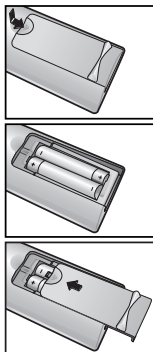



安装遥控器电池



1. 完全滑出后盖。
 2. 安装两节 AAA 规格的电池。
 - 确保电池的正极 + 和负极 - 如电池盒内的示意图所示。
 3. 装回后盖。
 - 如果长时间不用遥控器，请取出电池并将电池放在凉爽干燥的地方保存。（在一般使用电视机的情况下，电池可用一年左右。）
- 如果遥控器不工作，请进行下列检查：
1. 是否打开了电视机？
 2. 电池的正极和负极是否倒转？
 3. 电池电量是否耗尽？
 4. 是否断电或者未插入电源线？
 5. 附近是否有特殊的荧光或霓虹信号？





开机和关机

电源线与电视机背面连接。

1. 将电源线插入适当的插孔。
 - 面板右下或右侧面板上的待机指示灯亮起。
2. 按下面板上右下的电源  按钮。
 - 自动选择上次观看的电视台。
3. 按下遥控器上的数字按钮 (0~9) 或上一频道/下一频道 ( / ) 按钮 (或者按下面板右下或右侧面板上的  频道 /  按钮)。
 - 第一次打开电视机时, 将要求您选择菜单的显示语言。
4. 要关闭电视, 再次按下电源  按钮即可。

将电视机置于待机模式









为减少功耗, 可将您的电视机置于待机模式。您想暂时中断观看 (如吃饭) 时, 待机模式就很有用。









1. 按遥控器上的电源  按钮。
 - 屏幕被关闭, 右下面板上将出现待机指示灯。
2. 要重新打开电视, 只需再按电源 、数字按钮 (0~9) 或下一频道/上一频道按钮 ( / ) 即可。
 - 切勿长时间将电视机置于待机模式 (如您外出度假)。
最好拔下电视机的电源和天线。

即插即用



电视机第一次打开时, 会先后自动出现几个基本设定, 可以进行以下设置。







1. 按遥控器上的电源  按钮。
屏幕上显示开始即插即用消息, 且确定已选定。
2. 按  或  按钮选择合适的语言。
按确认  按钮确认您的选择。
3. 选择确定后显示消息检查天线输入。
按下确认  按钮。
 - 请检查天线电缆的连接是否正确。
4. 按  或  按钮选择合适的地区。
按确认  按钮确认您的选择。

5. 屏幕上显示自动选台菜单，其中开始已被选中。
按下确认  按钮。
 - > 频道搜索将自动开始并结束。
存储所有可用的频道后，将出现时钟设置菜单。
 - > 可随时按确认  按钮来中断记忆过程。
6. 按下确认  按钮。
通过按  或  按钮选择小时或分钟。
通过按  或  按钮选择设置小时或分钟。
 - > 您还可以通过按遥控器上的数字按钮来设置小时和分钟。
7. 按确认  按钮确定设置。

- ◆ 语言: 选择语言。
- ◆ 地区: 选择地区。
- ◆ 自动选台: 自动扫描并存储当地可以收看的频道。
- ◆ 时钟设置: 设置电视机时钟的当前时间。



如果您想重设该功能...





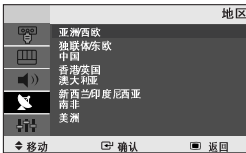







1. 按下项目按钮显示菜单。
按  或  按钮选择设置，然后按确认  按钮。
2. 按  或  按钮选择即插即用，然后按确认  按钮。
3. 屏幕上显示消息开始即插即用。

自动选台



您可以扫描所有频道（范围大小视您所住国家或地区而定）。
自动分配的台号，可能与实际台号或想要的台号不对应。
不过，您可以手动变更台号，清除不想看的频道。



1. 按下项目按钮显示菜单。
按  或  按钮选择频道，然后按确认  按钮。
2. 按确认  按钮选择地区。
3. 按  或  按钮选择合适的地区。
按确认  按钮确认您的选择。
4. 按  或  按钮选择自动选台，然后按确认  按钮。
5. 按下确认  按钮。
 - > 电视机将开始记忆所有可收看的频道。
 - > 可随时按下确认  按钮中断记忆过程并返回频道菜单。
6. 存储所有可收看的频道后，将出现变更台号菜单。

手动选台



您最多可以存储 100 个频道，包括通过有线电视网接收的频道。

手动选台时，您可以选择：

- ◆ 是否将每个找到的频道都存储起来。
- ◆ 给每个选定的频道选择台号。

1. 按下项目按钮显示菜单。
按 ▲ 或 ▼ 按钮选择频道，然后按确认 按钮。
2. 按 ▲ 或 ▼ 按钮选择手动选台，然后按确认按钮。
3. 按确认 按钮选择节目。
4. 要为频道指定台号，通过按 ▲ 或 ▼ 按钮选择正确的编号，然后按确认 按钮。
> 您还可以通过按遥控器上的数字按钮来设置台号。
5. 按 ▲ 或 ▼ 按钮选择彩色制式，然后按确认 按钮。
6. 按 ▲ 或 ▼ 按钮选择所需的彩色制式，然后按确认 按钮。
7. 按 ▲ 或 ▼ 按钮选择伴音制式，然后按确认 按钮。
8. 通过反复按 ▲ 或 ▼ 按钮选择所需的伴音制式，然后按确认 按钮。
> 如果伴音异常或没有伴音，重新选择所需伴音制式。
9. 如果知道要存储的频道号，请按 ▼ 按钮，选择频道。
通过按 ▲ 或 ▼ 按钮选择 C (无线频道) 或 Z (有线频道)。
按 ► 按钮选择频道。通过按 ▲ 或 ▼ 按钮选择所需的号码，然后按确认 按钮。
> 频道模式: P (节目模式)
 C (无线频道模式)
 Z (有线频道模式)
10. 如果不知道频道号，按下 ▲ 或 ▼ 按钮，选择搜索。
按下确认 按钮。通过按 ▲ 或 ▼ 按钮进行搜索，然后按确认 按钮。
11. 按 ▲ 或 ▼ 按钮选择存储，然后按确认 按钮。
按 ▲ 或 ▼ 按钮选择确定，然后按确认 按钮。
12. 为每个待存储频道重复第 3 到 11 步。

- ◆ 节目: 选择频道的台号。
- ◆ 彩色制式: 设置色彩支持制式。
- ◆ 伴音制式: 设置伴音支持制式。
- ◆ 频道: 选择频道。
- ◆ 搜索: 扫描频道的频率值。
- ◆ 存储: 保存设置。

编辑频道



可以从扫描的频道中排除选择的频道。在扫描已经存储的频道时，您有意跳过的频道将不显示。

您没有特意跳过的频道在扫描过程中都将显示出来。

1. 使用数字按钮直接选择要添加或删除的频道。
2. 按下项目按钮显示菜单。
按 ▲ 或 ▼ 按钮选择频道，然后按确认 按钮。
3. 按 ▲ 或 ▼ 按钮选择添加/删除，然后按确认 按钮。
4. 反复按下确认 按钮将在添加与删除频道之间进行切换。
5. 按下频道 / 按钮切换到相应频道，然后重复以上过程。
6. 按退出按钮退出。
➢ 您可以通过使用遥控器上的数字按钮来查看任何频道（包括已清除的频道）。

变更已储存频道的台号



您可以交换两个频道的台号，以便：

- ◆ 修改已自动存储频道的数字顺序。
- ◆ 为经常观看的频道赋予一个易记的编号。

1. 按下项目按钮显示菜单。
按 ▲ 或 ▼ 按钮选择频道，然后按确认 按钮。
2. 按 ▲ 或 ▼ 按钮选择变更台号，然后按确认 按钮。
3. 按确认 按钮选择从。
按 ▲ 或 ▼ 按钮直至显示想要更改的频道号，然后按确认 按钮。
4. 按 ▲ 或 ▼ 按钮选择到，然后按确认 按钮。
按 ▲ 或 ▼ 按钮，直至显示想用识别频道的新台号，然后按确认 按钮。
5. 按 ▲ 或 ▼ 按钮选择存储，然后按确认 按钮。
按 ▲ 或 ▼ 按钮选择确定，然后按确认 按钮。
➢ 选定的频道就与先前存储为选定频道号的频道交换。
6. 对其它待存储频道重复第 3 到 5 步。
7. 按退出按钮退出。

指定频道名称



发送频道信息时，将自动指定频道名称。
这些名称可以更改，您可以指定新的名称。

1. 按下项目按钮显示菜单。
按 ▲ 或 ▼ 按钮选择频道，然后按确认 [OK] 按钮。
2. 按 ▲ 或 ▼ 按钮选择名称，然后按确认 [OK] 按钮。
3. 根据需要，通过按下 ▲ 或 ▼ 按钮，选择要指定新名称的频道。
按下确认 [OK] 按钮。
➢ 名称框周围显示选择条。

若要...	那么...
选择一个字母、数字或符号	按 ▲ 或 ▼ 按钮
移动到下一个字母上	按 ► 按钮
移回到前一个字母	按 ◀ 按钮
确认名称	按下确认 [OK] 按钮。

➢ 可以选择的字符有：
字母表上的字母 (A~Z)
数字 (0~9)
特殊字符 (-、空格)

5. 为每个要指定新名称的频道重复第 3 到 4 步。
6. 按退出按钮退出。

频道接收微调



可以采用微调操作手动调整特定频道，以便获得最佳接收效果。

1. 使用数字按钮直接选择要进行微调的频道。
2. 按下项目按钮显示菜单。
按 ▲ 或 ▼ 按钮选择频道，然后按确认 [OK] 按钮。
3. 按 ▲ 或 ▼ 按钮选择微调，然后按确认 [OK] 按钮。
4. 按 ◀ 或 ► 按钮调整微调。
按下确认 [OK] 按钮。
5. 按退出按钮退出。
➢ 经过微调的频道保存后，在频道标志上的频道号右侧用星号 "*" 标记。
➢ 要重设微调，通过按 ▲ 或 ▼ 按钮选择复位，然后按确认 [OK] 按钮。

更改图像标准

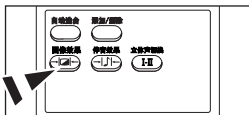

您还可以通过按下遥控器上的图像效果按钮来选择其中一个图像设置。

您可以选择最符合您观看要求的图像类型。

1. 按下项目按钮显示菜单。按 ▲ 或 ▼ 按钮选择图像，然后按确认 [Enter] 按钮。
2. 再按下确认 [Enter] 按钮选择模式。
3. 按下 ▲ 或 ▼ 按钮选择所需图像效果。按下确认 [Enter] 按钮。
4. 按下退出按钮退出。

- ◆ 动态 选择在明亮的房间中进行高清晰显示的图像。
- ◆ 标准 选择在正常环境中进行最佳显示的图像。
- ◆ 剧场 选择在黑暗的房间中进行舒适显示的图像。
- ◆ 个人设定: 选择以查看您喜欢的显示设置。
(请参阅调整个人设定图像)

➤ 必须针对每个输入源单独调整图像效果。

调整个人设定图像



您的电视机有几项可供您控制图像质量的设置。

1. 按下项目按钮显示菜单。按 ▲ 或 ▼ 按钮选择图像，然后按确认 [Enter] 按钮。
2. 按 ▲ 或 ▼ 按钮选择个人设定，然后按确认 [Enter] 按钮。
3. 按下 ▲ 或 ▼ 按钮以选择特定项。按下确认 [Enter] 按钮。
4. 按下 ◀ 或 ▶ 按钮来减少或增加特定项的值。按下确认 [Enter] 按钮。
5. 按下退出按钮退出。

- ◆ 对比度: 调整对象和背景之间的亮度和暗度。
- ◆ 亮度: 调整整个屏幕的亮度。
- ◆ 清晰度: 将对象轮廓调整为更加锐化或钝化。
- ◆ 色度 调整颜色，使颜色更亮或更暗。
- ◆ 色调 (仅限 NTSC): 调整图像的颜色，使图像更红或更绿，从而使其外观更加自然。



➤ 如果您对这些设置进行了任何更改，图像模式会自动转到个人设定。

➤ 在 PC 模式下，只能调整对比度和亮度亮度模式。

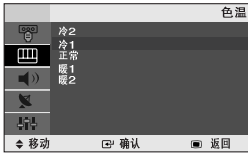
改变色温



您可以选择最适合您眼睛的色温。



1. 按下项目按钮显示菜单。按 ▲ 或 ▼ 按钮选择图像，然后按确认  按钮。
2. 按 ▲ 或 ▼ 按钮选择色温，然后按确认  按钮。
3. 按下 ▲ 或 ▼ 按钮选择所需色温设置。按下确认  按钮。
4. 按下退出按钮退出。

- ◆ 冷 2: 使色温比冷 1 菜单的色温更蓝。
- ◆ 冷 1: 使白色略带蓝色。
- ◆ 正常: 使白色保持其本色。
- ◆ 暖 1: 使白色略带红色。
- ◆ 暖 2: 使色温比暖 1 菜单的色温更红。

更改伴音标准



您在观看节目时，可以选择特殊伴音效果类型。

1. 按下项目按钮显示菜单。按 ▲ 或 ▼ 按钮选择伴音，然后按确认  按钮。
2. 再按下确认  按钮选择模式。
3. 按 ▲ 或 ▼ 按钮选择所需的伴音效果。按下确认  按钮。
4. 按下退出按钮退出。

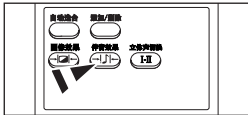

- ◆ 标准: 选择正常伴音模式。
- ◆ 语言: 在声音和其它伴音中更突出声音。





您还可以通过按遥控器上的伴音效果按钮来选择这些选项。

自动调整音置





每个电视台都有自己的信号条件，如果每次更改频道都要调整音量，那就很麻烦。使用此功能，您可以自动调整所需频道的音量，在调制信号强时，降低伴音输出，而在调制信号弱时，增高伴音输出。

1. 按下项目按钮显示菜单。按 ▲ 或 ▼ 按钮选择伴音，然后按确认  按钮。
2. 按 ▲ 或 ▼ 按钮选择伴音自动控制，然后按确认  按钮。
3. 按 ▲ 或 ▼ 按钮选择开或关。按下确认  按钮。
4. 按下退出按钮退出。

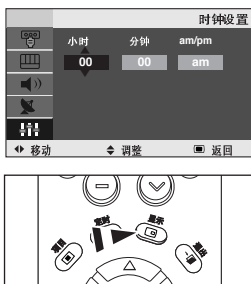
设置和显示当前时间



您可以设置电视机的时钟，这样，您按下显示按钮时，当前时间就会显示在屏幕上。如果您想使用自动开机/关机功能，您也必须设置时间。

1. 按下项目按钮显示菜单。按 ▲ 或 ▼ 按钮选择设置，然后按确认  按钮。
2. 按 ▲ 或 ▼ 按钮选择时间，然后按确认  按钮。
3. 按确认  按钮选择时钟设置。
4.



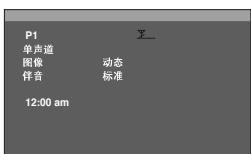

若要...	请按...
移动到小时、分钟或 am/pm	◀ 或 ▶ 按钮。
设置小时、分钟或 am/pm	▲ 或 ▼ 按钮。
按下确认  按钮。	
5. 按下退出按钮退出。
 - > 如果拔出电源线，您必须再次设置时钟。
 - > 您还可以通过按遥控器上的数字按钮来设置小时和分钟。



设置关机提示



您可以选择让电视机在 30-180 分钟后自动转到待机模式。

1. 按下项目按钮显示菜单。按 ▲ 或 ▼ 按钮选择设置，然后按确认  按钮。
2. 按 ▲ 或 ▼ 按钮选择时间，然后按确认  按钮。
3. 按 ▲ 或 ▼ 按钮选择睡眠定时器，然后按确认  按钮。
4. 反复按下 ▲ 或 ▼ 按钮，直到出现所需时间（关、30、60、90、120、150、180）。按下确认  按钮。
5. 按下退出按钮退出。
 - > 定时器变为零时，电视机会自动转到待机模式。

 反复按下遥控器上的定时按钮，直到出现合适的时间间隔。





自动打开和关闭电视机



您可以设置开/关机时间，这样电视机就能：

- ◆ 在您选定的时间自动开机并调到您选中的频道。
- ◆ 在您选定的时间自动关机。





1. 按下项目按钮显示菜单。按 ▲ 或 ▼ 按钮选择设置，然后按确认  按钮。
2. 按 ▲ 或 ▼ 按钮选择时间，然后按确认  按钮。
3. 按 ▲ 或 ▼ 按钮选择开机定时器，然后按确认按钮。
4. 按下 ▲ 或 ▼ 按钮来调整小时，然后按下 ► 按钮移动至下一步骤。
使用上述的同一方法设置其它项。
完成后按下确认  按钮返回。
5. 按 ▲ 或 ▼ 按钮选择关机定时器，然后按确认  按钮。
6. 按下 ▲ 或 ▼ 按钮来调整小时，然后按下 ► 按钮移动至下一步骤。
使用上述的同一方法设置其它项。
完成后按下确认  按钮返回。
7. 按下退出按钮退出。
 - 第一步是设置电视机的时钟。
(请参阅第 14 页的设置和显示当前时间)
 - 您还可以通过按遥控器上的数字按钮来设置小时和分钟。
 - 要使用定时器工作，必须将激活设置设为开。

选择您的语言



首次开始使用电视机时，必须选择用于显示菜单和说明文字的语言。

1. 按下项目按钮显示屏幕菜单。
按 ▲ 或 ▼ 按钮选择设置，然后按确认  按钮。
2. 按 ▲ 或 ▼ 按钮选择语言，然后按确认  按钮。
3. 通过反复按下 ▲ 或 ▼ 按钮选择合适的语言。
按下确认  按钮。
 - 您可以选择 2 种之一。视型号而定。
4. 按下退出按钮退出。

设置蓝背景模式



如果接收不到信号，或者信号很弱，屏幕会自动以蓝背景取代嘈杂的画面背景。如果您想继续观看这种画面品质很差的节目，必须将蓝背景模式设为关。

1. 按下项目按钮显示菜单。
按 ▲ 或 ▼ 按钮选择设置，然后按确认 [OK] 按钮。
2. 按 ▲ 或 ▼ 按钮选择蓝背景然后。
按下确认 [OK] 按钮。
3. 按 ▲ 或 ▼ 按钮选择开或关。
按下确认 [OK] 按钮。
4. 按下退出按钮退出。

选择节目源



您可在与电视机输入插孔相连的外部节目源中选择节目源。

1. 按下项目按钮显示菜单。
按确认 [OK] 按钮选择输入。
2. 按确认 [OK] 按钮选择节目源。
3. 通过按下 ▲ 或 ▼ 按钮选择所需设备。
按下确认 [OK] 按钮。

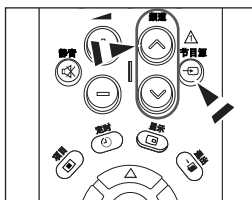

按下遥控器上的节目源按钮，在所有可用节目源之间进行切换。通过按遥控器上的频道 [CH] / [CH] 按钮可选择电视模式，但不能通过按节目源按钮选择它。

编辑输入源名称



为连接到输入插口的设备命名，便于进行输入源选择。

1. 按下项目按钮显示菜单。
按确认 [OK] 按钮选择输入。
2. 按 ▲ 或 ▼ 按钮选择名称编辑，然后按确认 [OK] 按钮。
3. 按下 ▲ 或 ▼ 按钮选择要编辑的设备。
按下确认 [OK] 按钮。
4. 按下 ▲ 或 ▼ 按钮选择所需的设备。
按下确认 [OK] 按钮。
5. 按下退出按钮退出。

设置您的 PC (个人电脑) 软件 (以 Windows XP 为例)

电脑的 **Windows** 显示设置一般如下所示。视 **Windows** 的具体版本和视频卡的不同, 每个人的实际 **PC** 屏幕显示可能不同。即使实际屏幕看起来有所不同, 相同的基本设置信息几乎可应用于所有情况。
(如这里介绍的设置方法对您的电脑不适用, 请与您的电脑制造商或者三星经销商联系。)

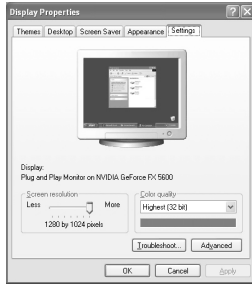

1. 首先, 单击Windows 开始菜单上的 **Control Panel** (控制面板)。
2. 出现控制面板窗口时, 单击 **Appearance and Themes** (外观和主题), 然后出现一个显示对话框。
3. 出现控制面板窗口时, 单击 **Display** (显示), 然后出现一个显示对话框。
4. 找到显示对话框上的 **Settings** (设置) 选项卡。
正确的尺寸设置应为 (分辨率) :

最优

LA15S51BP: 1024 X 768

LA20S51BP: 800 X 600

如果您的显示设置对话框还有场频选项, 正确的数值为 **60** 或 **60Hz**。
否则, 只需单击 **OK** (确定), 退出对话框。

显示模式

屏幕位置和尺寸都视 **PC** 显示器的类型和分辨率而定。

建议使用表中提供的分辨率。(系统允许使用所支持极限之间的所有分辨率)

模式	分辨率	行频 (kHz)	场频 (Hz)	像素时钟频率 (MHz)	同步极性 (水平/垂直)
VGA	720 x 400	31.469	70.087	28.322	- / -
	640 x 480	31.469	59.940	25.175	- / +
	640 x 480	37.500	75.000	31.500	- / -
SVGA	800 x 600	46.875	75.000	49.500	+ / +
	800 x 600	37.879	60.317	40.000	+ / +
XGA LA15S51BP	1024 x 768	48.363	60.004	65.000	- / -

- 不支持逐行模式。
- 如果选择非标准的视频格式, 则电视机可能出现异常操作。

设置个人电脑

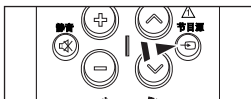

粗调和微调图像

调整图像质量的目的是为了消除或减少图像噪声。

如果微调后仍无法消除噪声，则尽可能进行频率调整（粗调），然后再进行微调。在噪声减少以后，请重新调整图像，使之与屏幕中心对齐。

1. 预设：节目源按钮选择 PC 模式。
2. 按下项目按钮显示菜单。
按 ▲ 或 ▼ 按钮选择设置，然后按确认 按钮。
3. 按 ▲ 或 ▼ 按钮选择 PC，然后按确认 按钮。
4. 按确认 按钮选择图像调整。
5. 按 ▲ 或 ▼ 按钮选择粗调或微调，然后按确认 按钮。
6. 按 ◀ 或 ▶ 按钮调整屏幕质量。
按下确认 按钮。
7. 按下退出按钮退出。

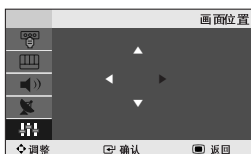

改变图像位置 (画面位置):

如果 PC 屏幕位置与电视屏幕不合适，请进行调整。

1. 请遵循 "粗调和微调图像 (图像调整)" 说明的编号 1 到 3 来进行调整。
2. 按 ▲ 或 ▼ 按钮选择画面位置，然后按确认 按钮。
3. 按 ▲ 或 ▼ 按钮调整垂直位置。
按 ◀ 或 ▶ 按钮调整水平位置。
按下确认 按钮。
4. 按下退出按钮退出。

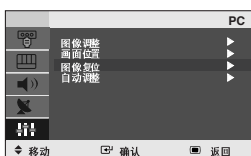

初始化图像设置 (图像复位):

您可以将所有图像设置替换为出厂默认值。

1. 请遵循 "粗调和微调图像 (图像调整)" 说明的编号 1 到 3 来进行调整。
2. 按 ▲ 或 ▼ 按钮选择图像复位，然后按确认 按钮。
3. 按下退出按钮退出。



自动调整 PC 屏幕 (自动调整):

自动调整使电视机的 PC 屏幕可以根据输入的 PC 视频信号进行自调节。

微调、粗调和位置的值是自动调节的。

1. 请遵循 "粗调和微调图像 (图像调整)" 说明的编号 1 到 3 来进行调整。
2. 按 ▲ 或 ▼ 按钮选择自动调整，然后按确认 按钮。
3. 按下退出按钮退出。

故障诊断：与维修人员联系之前

无伴音或图像	<ul style="list-style-type: none"> ◆ 检查电视机的电源线是否与墙壁电源插座连接。 ◆ 检查是否按下了电视机前面板上的电源  按钮。 ◆ 检查图像的对比度和亮度设置。 ◆ 检查音量。
图像正常，但无伴音	<ul style="list-style-type: none"> ◆ 检查音量。 ◆ 检查是否按下了遥控器上的静音  按钮。
无图像，或者是黑白图像	<ul style="list-style-type: none"> ◆ 调整色度设置。 ◆ 检查所选的广播系统是否正确。
伴音和图像干扰	<ul style="list-style-type: none"> ◆ 看看有什么电器对电视造成了干扰，将该电器挪开。 ◆ 换一个电源插座来插电视机的电源线。
图像模糊或者出现雪花点，伴音失真	<ul style="list-style-type: none"> ◆ 检查天线的方向、位置和连接。 这种干扰经常是由于使用室内天线引起的。
遥控器发生故障	<ul style="list-style-type: none"> ◆ 给遥控器更换电池 ◆ 擦拭遥控器的上端（发送窗口）。 ◆ 检查电池的接线端。
出现检测信号线。信息。	<ul style="list-style-type: none"> ◆ 检查信号电缆与 PC 或视频信号源的连接是否稳固。 ◆ 检查 PC 或视频信号源是否已经打开。
在 PC 模式中，屏幕会显示设置无效消息。	<ul style="list-style-type: none"> ◆ 检查视频适配器的最大分辨率和频率。 ◆ 将这些数值与显示模式中的数据进行对比。

TFT 液晶显示面板所使用的面板由 2,359,296 (LA15S51BP)、1,440,000(LA20S51BP) 个子像素组成，需要先进的技术才能生产出来。但屏幕上可能会有一些过于明亮或黑暗的像素。这些像素不会影响产品的性能。

技术和环境规范

型号名称	LA15S51BP	LA20S51BP
屏幕大小 (对角线)	15 英寸	20 英寸
电源 (输入)	交流电 100-240V 50/60 Hz	交流电 100-240V 50/60 Hz
耗电	40 W	55 W
PC 分辨率 (最优)	1024 x 768 @ 60 Hz	800 x 600 @ 60 Hz
尺寸 (宽 x 深 x 高)		
机身	496.0 x 82.0 x 333.0mm	607.0 x 94.0 x 436.0 mm
带支座	496.0 x 170.0 x 359.0mm	607.0 x 215.0 x 464.0 mm
重量		
带支座	4.0 kg (8.81 lbs)	7.8 kg (17.19 lbs)
环境条件		
运行温度	10 °C 到 40 °C (50 °F 到 104 °F)	10 °C 到 40 °C (50 °F 到 104 °F)
运行湿度	10% 到 80%，非凝结	10% 到 80%，非凝结
贮存温度	-20 °C 到 45 °C (-4 °F 到 113 °F)	-20 °C 到 45 °C (-4 °F 到 113 °F)
贮存湿度	5% 到 95%，非凝结	5% 到 95%，非凝结
执行标准	Q/12JD5440-2005 液晶遥控彩色电视广播接收机技术条件	

此页有意留空。



三星全球服务网

如果您对三星产品有任何咨询或建议, 请联系三星客服中心。

800-810-5858, 010-6475 1880

www.samsung.com.cn

天津三星电子显示器有限公司

地址: 天津市西青区微电子工业区

电话: 022-23961234

邮政编码: 300385

BN68-01013G-00