



中国印刷
GH68-36781A 版本 2.1
中文 06/2015



www.samsung.com/cn

**保护设备、电池及充电器免于损坏**

- 避免让设备和电池暴露在极冷或极热的温度下。
- 极端的温度会导致设备变形、降低设备的充电容量以及缩短设备和电池的使用寿命。
- 防止电池接触金属物体，否则可能会使电池正负极连接，致使电池暂时或永久损坏。
- 请勿使用损坏的充电器或电池。

**注意：在受限区域使用设备时，请遵守所有安全警告和规定**

**在禁止使用设备的地方，请关闭设备**
遵守所在特定区域限制使用设备的所有规定。

**请勿在其他电子设备附近使用设备**
大多数电子设备都使用无线电频率信号，您的设备可能会干扰其他电子设备。

**请勿在起搏器附近使用设备**
如果有可能，请避免在起搏器 15 cm 范围内使用设备，其原因是设备可能会干扰起搏器。

**正确保管和使用设备**

**保持设备干燥**

- 湿气和各种液体可能损坏设备零件或电子线路。
- 设备潮湿时请勿开机。如果设备已开机，请立即将其关闭并取下电池(如果设备无法关机或无法取下电池，请维持现状)，并联系当地三星服务中心。
- 请勿将设备弄湿，液体可能造成设备严重损坏，并使设备内部的防水标签变色。不要湿手接触设备。水可能造成设备损坏，制造商对此不予保修。

**请勿在充满灰尘、肮脏的场所使用或存放设备**
灰尘可能导致设备出现故障。

**请勿将设备放在斜面上**
如果设备滑落，则会被损坏。

**使用制造商认可的电池、充电器、配件和用品**

- 使用通用电池或充电器可能会缩短设备的使用寿命或导致设备出现故障。
- 在用户使用未经三星认可的配件或用品时，三星不对用户的安全负责。

**请勿咬或吸吮设备或电池**

- 这样做可能会损坏设备或引起爆炸。
- 如果儿童使用设备，请确保他们正确地使用设备。

**请勿将设备或随附的配件戳向眼睛、耳朵或嘴巴**
否则会造成窒息或严重伤害。

**使用设备通话时：**

- 保持设备呈垂直方向，如同使用传统电话一样。
- 直接对着话筒说话。

**请勿给设备上油漆或粘贴纸**
油漆和贴纸会阻塞设备零件并妨碍正常使用。如果对设备的漆或金属零件过敏，可能会引起皮肤瘙痒、湿疹或皮肤肿胀。当出现上述情况，请停止使用并咨询医生。

**请勿给设备上油漆或粘贴纸**
油漆和贴纸会阻塞设备零件并妨碍正常使用。如果对设备的漆或金属零件过敏，可能会引起皮肤瘙痒、湿疹或皮肤肿胀。当出现上述情况，请停止使用并咨询医生。

**请勿给设备上油漆或粘贴纸**
油漆和贴纸会阻塞设备零件并妨碍正常使用。如果对设备的漆或金属零件过敏，可能会引起皮肤瘙痒、湿疹或皮肤肿胀。当出现上述情况，请停止使用并咨询医生。

**请勿给设备上油漆或粘贴纸**
油漆和贴纸会阻塞设备零件并妨碍正常使用。如果对设备的漆或金属零件过敏，可能会引起皮肤瘙痒、湿疹或皮肤肿胀。当出现上述情况，请停止使用并咨询医生。

**确保使用紧急服务**
在某些地区或情况下，可能无法用设备进行紧急呼叫。在去偏远或未开发的地区旅行之前，请拟定代用的紧急服务人员联系方法。

**确保个人和重要数据安全**

- 使用设备时，务必备份重要数据。对于数据丢失，三星概不负责。
- 弃置设备时，务必备份所有数据，然后重置您的设备，以免个人信息被误用。
- 下载应用程序时，请仔细阅读权限信息。对于可访问许多功能或大量个人信息的应用程序，应特别小心谨慎。
- 定期检查帐户以了解未经授权或可疑使用情况。如果发现有任何误用个人信息的迹象，请联系您的服务提供商以删除或更改帐户信息。

## 安全注意事项

**第三方服务可能在任何时间停止或中断，三星对任何内容或服务可使用的时间段不负任何责任或担保。**

- 该产品包含某种免费/开源软件。其许可的确切条款、免责声明、鸣谢和通知都可在三星网站 [opensource.samsung.com](http://opensource.samsung.com) 查到。
- 使用本设备之前，请仔细阅读本使用说明书，以确保安全和正确使用。
- 本使用说明书中的描述以设备预置设置为基础。
- 收发信息、上传和下载、进行自动同步、使用部分应用程序或使用定位服务可能会产生其他费用。如欲避免产生额外费用，请选择合适的收费计划。有关详细信息，请联系服务提供商。
- 我公司郑重提醒各位用户，任何未经本公司授权的操作系统升级都可能对您的信息安全带来风险。

**请勿在医院或可能受无线电频率干扰的医疗设备附近使用设备**
如果有可能，请避免在起搏器 15 cm 范围内使用设备，其原因是设备可能会干扰起搏器。

- 如果必须使用设备，请与起搏器至少保持 15 cm 的距离。
- 为了尽量减少心脏起搏器的干扰，请在与起搏器相反的身体另一侧使用设备。

**请勿在医院或可能受无线电频率干扰的医疗设备附近使用设备**
如果可能使用医疗设备，请在使用本设备之前联系医疗设备制造商，以确定该设备是否会受本设备所发出的无线电频率影响。

**如果您使用助听器及植入耳蜗，请联系制造商了解有关无线电干扰的信息**
本设备发出的无线电频率可能会干扰某些助听器及植入耳蜗。使用本设备之前，请联系制造商，以确定该设备是否会受本设备所发出的无线电频率影响。

**请勿将设备存放在过热或过冷的地方。请在 -20℃ 至 50℃ 之间的范围内使用设备**

- 如果将设备放在封闭的车辆内，由于车辆内部温度可高达 80℃，因此设备可能发生爆炸。
- 请勿将设备长时间暴露在阳光直射环境下，如放在汽车仪表板上。
- 将电池存放在 0℃ 至 40℃ 范围的环境下。

**请勿将设备与金属物品如硬币、钥匙和项链一同存放**

- 设备可能会变形或出现故障。
- 如果电池触点与金属物品接触，则可能会导致火灾。

**请勿将设备存放在磁场附近**

- 当暴露于磁场时，设备可能出现故障或电池可能放电。
- 磁条卡(包括信用卡、电话卡、银行存折及登机卡)可能会被磁场损坏。
- 请勿使用具有磁性外壳的设备套或配件，同时避免设备长期接触磁场。

- 请勿触碰设备的内部天线。否则会造成通话质量下降或导致设备发出难以预料的无线射频 (RF) 能量。

**使用耳机时保护听力和耳朵**

- 过度接触强音会造成听力损伤。
- 驾车时接触强音可能会分散您的注意力，从而造成事故。
- 始终把音量调低再将耳机插入音频来源，并仅使用所需的最低音量设置收听谈话或音乐。
- 在干燥的环境下，耳机内可能会积聚静电。避免在干燥的环境下使用耳机；在将耳机连接到设备之前，接触金属物体以释放静电。

**请勿散发电版权保护的内容**
请勿散发未经版权所有人许可录制给他人的受版权保护的内容。该行为违反版权法。制造商对用户对象版权保护的内容进行的任何违法行为而导致的法律问题不负有任何责任。

- 如果设备丢失或被盗，请及时更改帐户的密码以便保护您的个人信息。
- 请勿使用未知来源的应用程序，并通过图案、密码或 PIN 码锁定设备。

**请勿散发电版权保护的内容**
请勿散发未经版权所有人许可录制给他人的受版权保护的内容。该行为违反版权法。制造商对用户对象版权保护的内容进行的任何违法行为而导致的法律问题不负有任何责任。

为保护您和他人免受伤害或保护您的设备免于损坏，请阅读以下全部信息后再使用您的设备。

- 为了防止进网许可标志磨损，给今后的保修或查询带来不便，请销售人员协助将进网许可标志揭下并贴于保修卡上。
- 本产品电磁辐射比吸收率 (SAR) 最大值为 1.29 W/kg，符合国家标准 GB 21288-2007 的要求。

- 天津三星通信技术有限公司
地址：天津市西青区微电子工业区微五路 9 号 (邮编：300385)
- 惠州三星电子有限公司
地址：广东省惠州市仲恺高新技术产业开发区陈江街道仲恺六路 256 号 (邮编：516029)

- 保留备用

**在可能发生爆炸的环境下关闭设备**

- 在可能发生爆炸的环境下关闭设备，而非取出电池。
- 在可能发生爆炸的环境下始终按照规定、指示和标志进行操作。
- 请勿在加油站(维修站)或靠近易燃物品、化学制剂的地方使用设备。
- 切勿在放有设备、设备零件或配件的箱子中存放或携带易燃液体、气体或易爆物品。

**在可能发生爆炸的环境下关闭设备**

- 在可能发生爆炸的环境下关闭设备，而非取出电池。
- 在可能发生爆炸的环境下始终按照规定、指示和标志进行操作。
- 请勿在加油站(维修站)或靠近易燃物品、化学制剂的地方使用设备。
- 切勿在放有设备、设备零件或配件的箱子中存放或携带易燃液体、气体或易爆物品。

**乘坐飞机时请关闭设备**
在飞机上使用设备属于违法行为，设备可能会干扰飞机的电子导航仪。

**机动车的电子设备可能因设备的无线电频率而出现故障**

汽车的电子设备可能因设备的无线电频率而出现故障，有关详细信息，请联系制造商。

**请勿在热水器、微波炉、炙热的煮食设备或高压容器附近或内部存放设备**

- 电池可能会泄漏。
- 设备可能会过热而引起火灾。

**请勿使设备滑落或对其造成碰撞**

- 这样可能会损坏设备的屏幕。
- 如果弯折或将其变形，可能会损坏设备或零件出现故障。

**如果设备过热，请停止使用设备或应用程序一段时间**
皮肤长时间接触温度过高的设备可能造成低温烫伤，如红点和色素沉着。

**如果设备有闪光灯或指示灯，请勿靠近人或动物的眼睛使用**
接近眼睛使用闪光灯可能导致视力暂时消失或损害眼睛。

**闪光灯下设备使用须知**

- 使用设备时，室内应开一些灯，并且屏幕不应靠眼睛太近。

**在行走或移动期间使用设备的注意事项**
始终注意周围环境，以避免伤害自己或他人。

**请勿将设备放在后裤袋或挂在腰部**
如果摔倒，您可能会受伤或损坏设备。

**请勿拆卸、改装或修理设备**

- 制造商对设备的任意变动或改装将不予保修。如需维修，请联系三星服务中心。
- 请勿拆卸或刺穿电池，这可能会导致爆炸或火灾。

**请勿给设备上油漆或粘贴纸**
油漆和贴纸会阻塞设备零件并妨碍正常使用。如果对设备的漆或金属零件过敏，可能会引起皮肤瘙痒、湿疹或皮肤肿胀。当出现上述情况，请停止使用并咨询医生。

**请勿给设备上油漆或粘贴纸**
油漆和贴纸会阻塞设备零件并妨碍正常使用。如果对设备的漆或金属零件过敏，可能会引起皮肤瘙痒、湿疹或皮肤肿胀。当出现上述情况，请停止使用并咨询医生。

**请勿给设备上油漆或粘贴纸**
油漆和贴纸会阻塞设备零件并妨碍正常使用。如果对设备的漆或金属零件过敏，可能会引起皮肤瘙痒、湿疹或皮肤肿胀。当出现上述情况，请停止使用并咨询医生。

**请勿给设备上油漆或粘贴纸**
油漆和贴纸会阻塞设备零件并妨碍正常使用。如果对设备的漆或金属零件过敏，可能会引起皮肤瘙痒、湿疹或皮肤肿胀。当出现上述情况，请停止使用并咨询医生。

**请勿给设备上油漆或粘贴纸**
油漆和贴纸会阻塞设备零件并妨碍正常使用。如果对设备的漆或金属零件过敏，可能会引起皮肤瘙痒、湿疹或皮肤肿胀。当出现上述情况，请停止使用并咨询医生。

**请勿给设备上油漆或粘贴纸**
油漆和贴纸会阻塞设备零件并妨碍正常使用。如果对设备的漆或金属零件过敏，可能会引起皮肤瘙痒、湿疹或皮肤肿胀。当出现上述情况，请停止使用并咨询医生。

**请勿给设备上油漆或粘贴纸**
油漆和贴纸会阻塞设备零件并妨碍正常使用。如果对设备的漆或金属零件过敏，可能会引起皮肤瘙痒、湿疹或皮肤肿胀。当出现上述情况，请停止使用并咨询医生。

**请勿给设备上油漆或粘贴纸**
油漆和贴纸会阻塞设备零件并妨碍正常使用。如果对设备的漆或金属零件过敏，可能会引起皮肤瘙痒、湿疹或皮肤肿胀。当出现上述情况，请停止使用并咨询医生。

**请勿给设备上油漆或粘贴纸**
油漆和贴纸会阻塞设备零件并妨碍正常使用。如果对设备的漆或金属零件过敏，可能会引起皮肤瘙痒、湿疹或皮肤肿胀。当出现上述情况，请停止使用并咨询医生。

**警告：防止触电、火灾和爆炸**

**请勿使用损坏的电源线或插头或者松动的电源插座**

**请勿用湿手接触电源线，或通过拉拽电线的方式拔下充电器**

**请勿弯折或损坏电源线**

**请勿在充电时使用设备或用湿手接触设备**

**避免充电器或电池短路**

**请勿使充电器或电池滑落，或对其造成碰撞**

**请勿使用未经制造商认可的充电器为电池充电**

**请勿在雷雨天气使用设备**
设备可能出现故障并且增加电击危险。

**请遵守有关驾车时使用设备的所有安全警告和规定**

开车时，安全驾车是您的首要责任。如果法律禁止，请务必不要在驾车时使用设备。为了您和他人安全，请依据良好的公共素质进行操作并记住以下提示：

- 使用免提设备。
- 了解设备及其便利功能，如快速拨号和重拨。这些功能可帮助您减少使用设备拨打电话或接听来电所需的时间。
- 将设备放在容易拿取的位置，无需从道路移开视线即可拿取无线设备。如果您在不方便时收到来电，请让您的语音信箱替您接听。
- 让与您交谈的人知道您正在驾车。在交通繁忙或危险天气条件下暂停通话。雨、雨夹雪、雪、冰和交通繁忙可造成危险。
- 请勿进行记录或查找电话号码。记录“待办事项”列表或查找通讯簿会转移您的注意力，从而忽视驾驶安全的首要责任。

- 闪光灯下观看影片或玩 Flash 游戏时间过长时，可能会发生痉挛或晕厥。如果感到有任何不适，立即停止使用设备。

**减少反复性动作损伤的危险**

反复执行按键、用手指在屏幕上书写或玩游戏等重复性动作时，您的手腕、颈部、肩膀或身体的其他部位可能偶尔会感到不适。使用设备一段时间后，请松弛一下握住设备的手，轻轻地按下按键，并适时地休息一下。如果休息后在使用时或使用后仍然感到不适，请停止使用并去看医生。

**确保电池和充电器达到最长使用寿命**

- 电池连续充电不得超过一周，过度充电可能会缩短电池寿命。
- 电池长期放置不用会逐渐放电，使用前必须重新充电。
- 充电器闲置不用时，需断开电源。
- 电池只能用于指定用途。

**清洁设备时：**

- 用毛巾或橡皮擦擦拭设备或充电器。
- 用棉花球或毛巾清洁电池触点。
- 请勿使用化学物质或清洁剂。

**请勿在屏幕有裂痕或破损时使用设备**
碎玻璃可能伤害到您的手和脸。请联系三星服务中心予以修理。

**请勿将设备用于指定用途之外的任何其他用途**

**在公共场所使用设备时避免干扰他人**

**请勿让儿童使用设备**

设备不是玩具。请勿让孩子玩设备，因为他们可能会伤害到自己和其他人、损坏设备或拨打电话增加您的费用。

**小心安装设备和设备**

- 确保将设备或相关设备安全地安装于车内。

**请勿使用已损坏或泄漏的电池**
如欲安全处置电池，请联系最近的授权服务中心。

**小心处理和处置电池及充电器**

- 只可使用专为设备设计且经过三星认可的电池和充电器。不兼容的电池和充电器可能造成危险或损坏设备。
- 请勿将电池或设备掷于火中。处理废旧电池或设备时，请遵守当地各项相关法规。
- 请勿将电池或设备放在加热设备(例如微波炉、烤箱或散热器)的里面或上部。电池过热可能会发生爆炸。
- 请勿挤压或刺穿电池。请勿让电池受到外部高压，否则可能导致内部短路和过热。

**请勿使用已损坏或泄漏的电池**
如欲安全处置电池，请联系最近的授权服务中心。

- 理智拨号并评估交通状况。在不前行时或交通堵塞时拨打电话。尝试计划在停车后拨打电话。如果您需要拨打电话，只拨打几个数字，再查看道路情况和后视镜，然后继续拨打。
- 请勿在谈话中情绪紧张或激动，导致分心。让与您交谈的人知道您正在驾车，并暂停有可能转移您对道路注意力的谈话。
- 使用设备求助。在发生火灾、交通意外或医疗紧急情况时拨打当地的紧急电话号码。
- 在紧急情况下，使用设备帮助他人。如果您目击车祸、犯罪现场或生命存在危险的严重紧急情况，请拨打当地的紧急电话号码。
- 必要时拨打道路救援或特定的非紧急援助号码。如果您看到不会构成严重危害的故障车辆、故障交通信号、无人受伤的轻微交通意外或者盗窃汽车行为，请拨打道路救援或其他特定的非紧急电话号码。

**有关电池信息**

类型	标准电池 (800 mAh)
时间 <sup>1</sup>	
待机时间	最长 610 小时
通话时间 <sup>2</sup>	最长 520 分钟

(充足电的电池)

- 上述标注的时间为在优化网络环境下通常所能达到的通话时间和待机时间，实际通话时间和待机时间可能因 SIM 卡、网络和使用设置、使用情况和环境而有所不同，从而显著地短于上述标注的时间。
- 测量时间标准：在 +10 dBm、语音半速率时测量通话时间。

**在下列情况下待机时间减少：**

- 使用设备上的附加功能时，如编写和存储信息等。
- 频繁离开服务区。
- 长期不在服务区。
- 在本地网络服务区以外使用设备。
- 反复使用通话模式。

**不可将设备和配件安放于气囊张开区域里或附近。**
无线设备安装不当吋，如果气囊迅速膨胀，会导致严重损伤。

**只允许具备相关资格的人员维修设备**
若由不具备相关资格的人员维修设备可能会造成设备损坏，并且不予保修。

**小心处理 SIM 卡**

- 设备正在传送或存取信息时，请勿取出卡，否则可能造成数据丢失或损坏设备和存储卡。
- 防止卡受到剧烈撞击、静电和来自其他设备的电磁干扰。
- 请勿用手指或金属物体触摸金色触点。如果卡不干净，请用软布擦拭。

**小心处理 SIM 卡**

- 设备正在传送或存取信息时，请勿取出卡，否则可能造成数据丢失或损坏设备和存储卡。
- 防止卡受到剧烈撞击、静电和来自其他设备的电磁干扰。
- 请勿用手指或金属物体触摸金色触点。如果卡不干净，请用软布擦拭。

**小心处理 SIM 卡**

- 设备正在传送或存取信息时，请勿取出卡，否则可能造成数据丢失或损坏设备和存储卡。
- 防止卡受到剧烈撞击、静电和来自其他设备的电磁干扰。
- 请勿用手指或金属物体触摸金色触点。如果卡不干净，请用软布擦拭。

**小心处理 SIM 卡**

- 设备正在传送或存取信息时，请勿取出卡，否则可能造成数据丢失或损坏设备和存储卡。
- 防止卡受到剧烈撞击、静电和来自其他设备的电磁干扰。
- 请勿用手指或金属物体触摸金色触点。如果卡不干净，请用软布擦拭。

**小心处理 SIM 卡**

- 设备正在传送或存取信息时，请勿取出卡，否则可能造成数据丢失或损坏设备和存储卡。
- 防止卡受到剧烈撞击、静电和来自其他设备的电磁干扰。
- 请勿用手指或金属物体触摸金色触点。如果卡不干净，请用软布擦拭。

**小心处理 SIM 卡**

- 设备正在传送或存取信息时，请勿取出卡，否则可能造成数据丢失或损坏设备和存储卡。
- 防止卡受到剧烈撞击、静电和来自其他设备的电磁干扰。
- 请勿用手指或金属物体触摸金色触点。如果卡不干净，请用软布擦拭。

本表格提供的信息是基于供应商提供的数据及三星公司的检测结果。在当前技术水平下，所有有害物质的使用控制到了最底线。三星公司会继续努力通过改进技术来减少这些物质的使用。

**20** 本产品的“环保使用期限”为 20 年，其标识如左图所示。电池等可更换部件的环保使用期限可能与产品的环保使用期限不同。只有在本使用说明书所述的正常情况下使用本产品时，“环保使用期限”才有效。



## 设备部位图

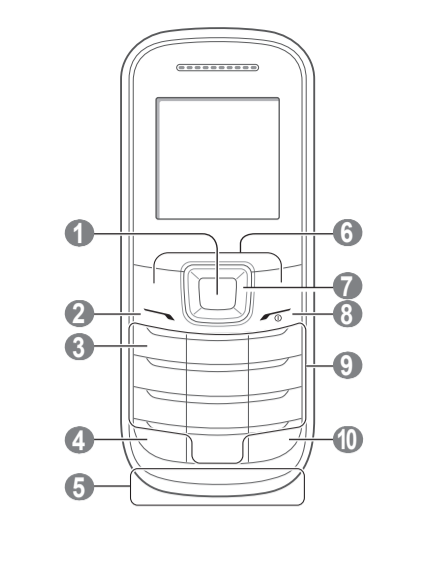

- 确认键** 在待机模式下，进入功能表模式；在功能表模式下，选择反白显示的功能表选项或确认输入

- 拨号键** 拨打或接听电话；在待机模式下，检索通话记录；发送 SOS 信息 请参阅“启动和发送 SOS 信息”

- 语音信箱服务键** 在待机模式下，访问语音信箱 (按住)

- 键盘锁定键** 在待机模式下，锁定或解锁键盘 (按住)

- 内置天线**

- 软键** 执行显示屏底部指示的操作

- 四向导航键**

在待机模式下，进入用户自定义的功能表；启动手电筒 (上导航键) 和拨打虚拟电话 (下导航键)；在功能表模式下，在功能表选项之间滚动 请参阅“启动手电筒”

- 电源开/关/结束键** 打开和关闭设备 (按住)；结束通话；在功能表模式下，取消输入并返回待机模式

- 数字字母键**

- 静音模式键**

在待机模式下，启动或取消静音模式 (按住)

图标	说明
	信号强度
	正在通话
	已启动呼叫转移
	已启动 SOS 信息功能
	已启动闹钟
	漫游中 (在正常服务区外)
	新短信 (SMS)
	新语音信箱信息
	已启动正常设定
	已启动静音模式
	电池电量

### 安装 SIM 卡和电池

- 取下电池盖和电池并插入 SIM 卡。

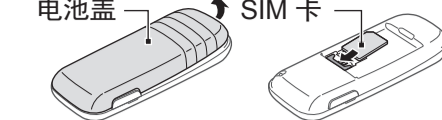

- 插入电池并装回电池盖。

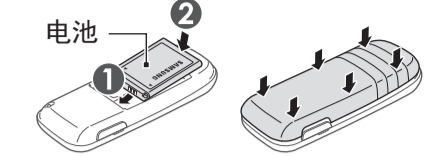

### 电池充电

- 如果电池电量已完全耗尽，即便连接上旅行充电器，也无法打开设备。尝试打开设备前，让电量耗尽的电池先充电几分钟。

- 插入旅行充电器。
- 充电结束后，拔下旅行充电器。



- 请勿在取下旅行充电器前取出电池。否则会损坏设备。
- 如欲节约电量，不使用设备时请拔下旅行充电器。旅行充电器没有电源开关，因此在不使用时必须从电源插座拔下旅行充电器以节约电量。使用时，旅行充电器应保持紧贴插座。



连接到标准交流电源插座

- 在通话过程中调整音量
- 正在通话时，按下上或下导航键可调整音量。
- 在嘈杂环境中，使用扬声器功能可能很难听清通话内容。为改善音质效果，请使用正常通话模式。

### 更改铃声

- 在功能表模式下，选择**设定** → **情景模式**。
  - 滚动到所用模式。
- 如果使用静音或离线模式，则无法更改铃声。
- 按下 **<选项>** → **编辑**。
  - 选择**来电铃声**。
  - 选择铃声。

如欲切换到另一模式，从列表中选择即可。



## 添加新联系人

- 保存新联系人的存储位置可能已经预置。如欲更改存储位置，在功能表模式下，选择**联系人** → **电话簿管理** → **将新联系人存储到** → 存储位置。

- 在待机模式下，输入电话号码并按下 **<选项>**。
- 选择**新建联系人**。
- 选择存储位置 (如有必要)。
- 选择号码类型 (如有必要)。
- 输入联系人信息。
- 按下确认键，或按下 **<选项>** → **存储**以添加联系人到存储器。



### 启动和发送 SOS 信息

出现紧急情况时，可向家人或朋友发送 SOS 信息以寻求帮助。

### 启动 SOS 信息

- 在功能表模式下，选择**信息** → **设定** → **SOS信息** → **发送选项**。
- 向左或向右滚动到**打开**。
- 向下滚动并按下确认键打开收件人列表。
- 按下 **<选项>** → **联系人列表**打开联系人列表。也可以在收件人列表中输入电话号码，然后转到步骤 7。
- 选择联系人。
- 选择号码 (如有必要)，然后按下 **<选项>** → **选择**。

### 指示图标

	<b>提示：</b> 注释、使用提示或附加说明。
	<b>下一步：</b> 为了执行步骤所必须选择的选项或功能表的次序。例如：在功能表模式下，选择 <b>信息</b> → <b>新建信息</b> (表示先选择信息，下一步选择 <b>新建信息</b> )。
	<b>方括号：</b> 设备按键。例如：[ <b>开/关</b> ] (表示电源开/关/结束键)。
	<b>尖括号：</b> 各屏幕上控制不同功能的软键。例如： <b>&lt;存储&gt;</b> (表示 <b>存储</b> 软键)。

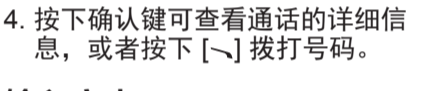
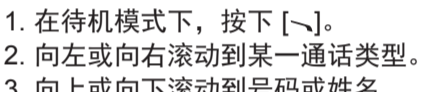

## 输入文本

### 更改文本输入方法

- 按住 [**\***] → **输入法**，选择输入模式。
- 按下 [**#**] 可在中文、英文和数字输入模式之间切换。
- 按住 [**#**]，在英文输入模式下可更改大小写，在中文输入模式下可在拼音和笔画模式之间切换。
- 按下 **<选项>** → **预测文本开启**切换到 T9 模式；按下 **<选项>** → **预测文本关闭**切换到 ABC 模式。
- 按下 [**\***] 可切换到符号模式。



### 发送和查看信息

#### 发送短信

- 在功能表模式下，选择**信息** → **新建信息**。
- 输入收件人号码，然后向下滚动。
- 输入信息文本。请参阅“输入文本”。
- 按下确认键即可发送信息。

### 查看短信

- 在功能表模式下，选择**信息** → **收件箱**。
- 选择短信。



- 联系人选择完毕后，按下确认键 → **存储**保存收件人。
- 向下滚动并设置重复发送 SOS 信息的次数。
- 按下 **<存储>** → **<是>**。

### 发送 SOS 信息

- 按键锁定后，按下 [**开/关**] 四次可将 SOS 信息发送给预设的号码。设备会切换到 SOS 模式并发送预设的 SOS 信息。
- 如欲退出 SOS 模式，按下 [**开/关**]。

### 开机或关机

如欲开机：

- 按住 [**开/关**]。
- 输入 PIN 码并按下 **<确认>** (如有必要)。
- 设备安装向导打开时，根据需要按照屏幕提示自定义设备。

- 如果电池一直没有充电或已从设备取下，时间和日期将被重置。

如欲关机，重复上述步骤 1。

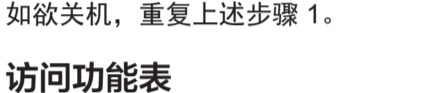

## 访问功能表

如欲进入设备的功能表：

- 在待机模式下，按下 **<功能表>** 进入功能表模式。
- 使用导航键滚动选择功能表或选项。
- 按下 **<选择>** 或确认键以确认反白显示的选项。

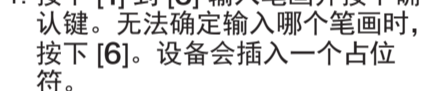
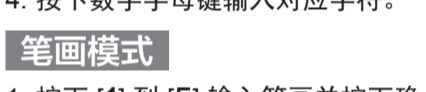
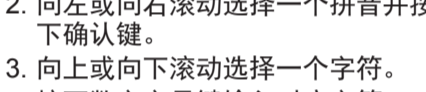
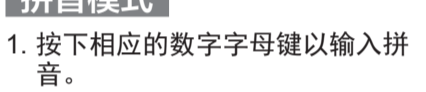

- 按下 [1] 到 [5] 输入笔画并按下确认键。无法确定输入哪个笔画时，按下 [6]。设备会插入一个占位符。
- 向上或向下滚动选择一个字符。
- 按下数字字母键输入对应字符。

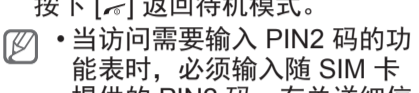
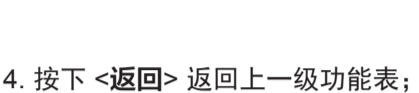
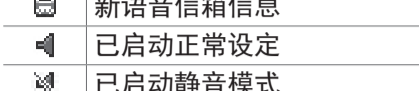
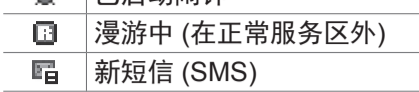
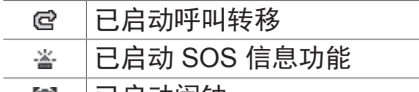
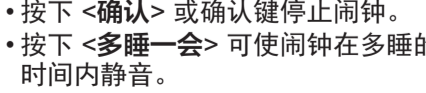
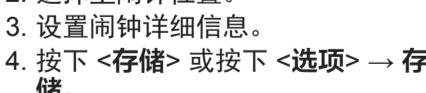
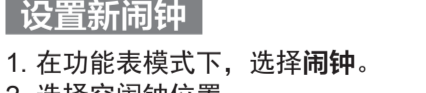
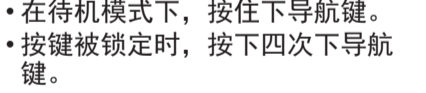
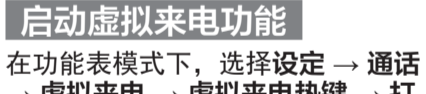
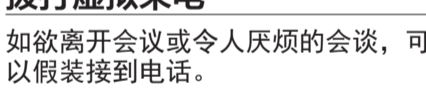
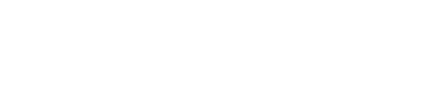

- 按下 **<返回>** 返回上一级功能表；按下 [**开/关**] 返回待机模式。
- 当访问需要输入 PIN2 码的功能表时，必须输入随 SIM 卡提供的 PIN2 码。有关详细信息，请联系服务提供商。
  - 对于因使用非法软件造成的密码或私人信息丢失或其他损害，三星概不负责。

### 拨打电话

- 在待机模式下，输入区号和电话号码。
- 按下 [**开/关**] 拨打该号码。
- 如欲结束通话，按下 [**开/关**]。

### 接听电话

- 来电时，按下 [**开/关**]。
- 如欲结束通话，按下 [**开/关**]。

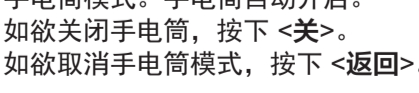
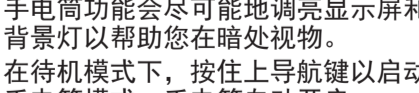
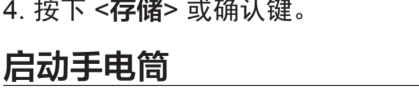
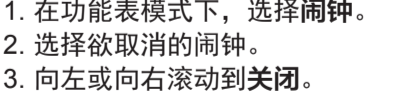
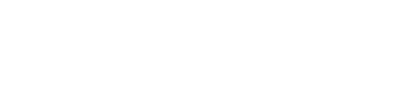
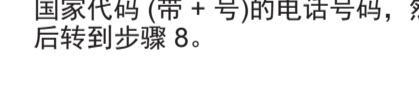
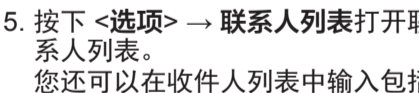
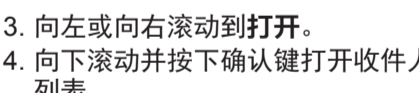
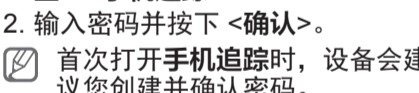
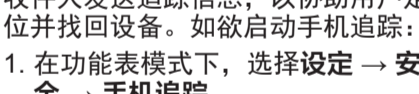
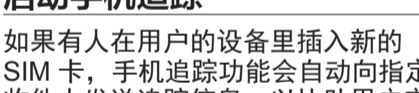
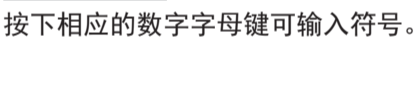
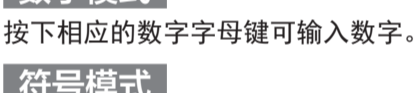
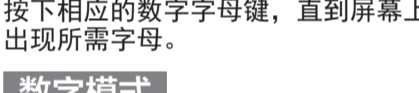
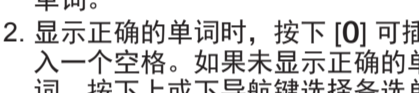
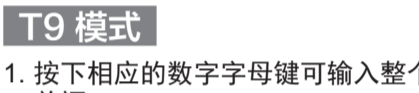

### 调整音量

#### 调整铃声音量

- 在功能表模式下，选择**设定** → **情景模式**。
  - 滚动到所用模式。
- 如果使用静音或离线模式，则无法调整铃声音量。
- 按下 **<选项>** → **编辑**。
  - 选择**音量**。
  - 滚动至**来电提示**。
  - 左右滚动调节音量，然后按下 **<存储>**。

