

顯示器 使用手冊

顏色和外觀可能因產品而異，產品規格可能由於產品效能增強而有所變更，恕不事先通知。



檢視目錄

重要安全說明

手冊說明	1-1
保養與維護	1-2
清潔顯示器	1-3
安全注意事項	1-4

安裝產品

包裝內容	2-1
安裝支架	2-2
安裝支架（掛牆式安裝）	2-3
連接至電腦	2-4
固定纜線	2-5
Kensington 防盜鎖	2-6
連接 USB	2-7

使用產品

設定最佳解析度	3-1
標準訊號模式表	3-2
安裝裝置驅動程式	3-3
產品操作按鈕	3-4
使用螢幕調整功能表（OSD：螢幕顯示）	3-5

安裝軟體

Natural Color	4-1
MagicTune	4-2
MultiScreen	4-3
MagicRotation	4-4

疑難排解

顯示器自診斷	5-1
要求維修之前	5-2
常見問題	5-3



更多資訊

規格	6-1
節能功能	6-2
聯絡全球 SAMSUNG	6-3

1 重要安全說明

1-1 手冊說明

本手冊中使用的圖示

圖示	名稱	涵義
	注意	表示功能可能不起作用或設定可能被取消的情況。
	註	表示操作某項功能的提示。

使用本手冊

- 在使用本產品之前完全熟悉安全注意事項。
- 若出現任何問題，請參閱「疑難排解」部分。

版權聲明

本手冊內容可能隨著產品效能提升而變更，恕不事先通知。

Copyright © 2011 Samsung Electronics Co., Ltd. 版權所有。

本手冊版權歸 Samsung Electronics, Co., Ltd. 所有。

未經 Samsung Electronics Co., Ltd. 的書面許可，嚴禁以任何方式複製、散佈或使用本手冊中的部份或全部內容。

SAMSUNG 標誌和 SyncMaster 是 Samsung Electronics, Co., Ltd. 的註冊商標。

Microsoft、Windows 和 Windows NT 是 Microsoft Corporation 的註冊商標。

VESA、DPM 和 DDC 是視訊電子標準協會 (VESA) 的註冊商標。

ENERGY STAR® 標誌是美國環境保護署 (EPA) 的註冊商標。

本手冊中出現的其他商標為其相應公司或機構所有。

1-2 保養與維護

外殼與螢幕維護

用柔軟的乾布清潔本產品。

- 切勿使用苯、稀釋劑等易燃物質或濕布清潔本產品。否則可能導致本產品出現問題。
- 切勿使用指甲或其他尖銳物件刮擦螢幕。否則可能導致螢幕刮花或損毀。
- 切勿將水直接噴洒在本產品上進行清潔。若本產品進水，可能導致火災、觸電或產品出現故障。
- 若使用超音波加濕器，因材料固有的特質，超亮面型號的產品外殼上可能會產生白色污點。

 外觀和色彩可能因型號而異。

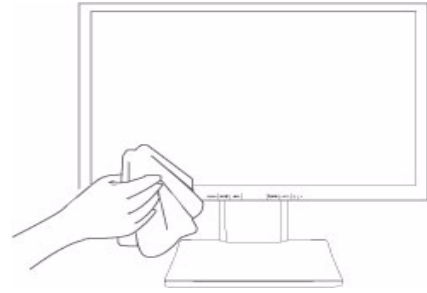

保證安全的安裝空間

- 讓產品與其他物件（如牆壁）保持必要距離，以確保適當的通風。否則，可能因產品內部溫度升高而導致火災或產品故障。安裝產品時要保持如圖所示的必要距離。

 外觀可能因產品而異。

在使用支架安裝產品時

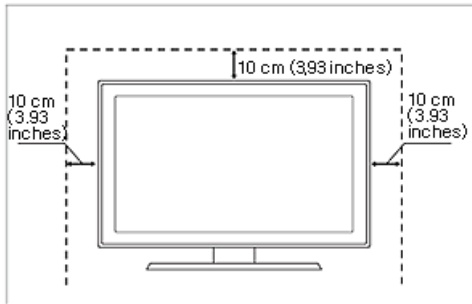

在使用掛牆托架安裝產品時

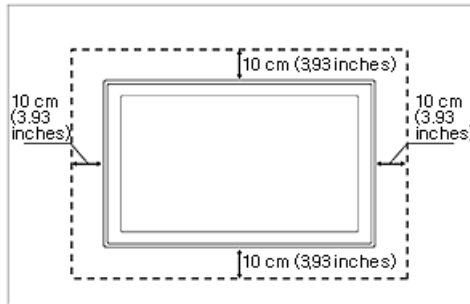

關於殘留影像

- 長時間顯示靜態影像可能會在螢幕上產生殘留影像或光點。若暫時不使用本產品，請設定節能模式或螢幕保護程式。
- 受面板製造商的技術規格所限，本產品產生的影像可能會比正常影像更亮或更暗，差別為大約 1 ppm（百萬分之一）像素。子像素數量（依面板類型而定）：子像素數量 = 最大水平解析度 × 最大垂直解析度 × 3
例如，若解析度為 1920 x 1080，則子像素的數量為 1920 x 1080 x 3 = 6,220,800。

1-3 清潔顯示器

清潔顯示器

- 先進的顯示器面板和外殼很容易刮傷，需要特別注意。請遵循下列步驟清潔顯示器：

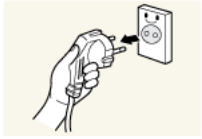

1. 將顯示器和電腦的電源關閉。

2. 從顯示器拔除電源線。

 為避免觸電，請確定在拔除電源線時手抓插頭本身，並且切勿用濕手觸碰電源線。



3. 使用柔軟而略微濕潤但經過擰乾的布料擦拭顯示器。



- 切勿使用含有酒精或溶劑或是具有表面活性的清潔劑。否則，外殼可能會變色或出現裂紋，或者面板塗層可能脫落。



- 切勿將水或清潔劑直接噴灑在顯示器上。否則，液體可能會滲入顯示器內部導致起火、觸電或故障。

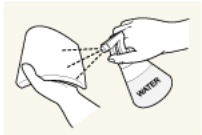

4. 以少量水沾濕軟布來清潔顯示器外殼。

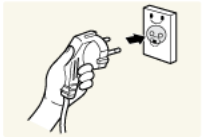

5. 完成清潔之後，將顯示器接上電源線。

6. 開啓顯示器和電腦的電源。



保存的注意事項

- 使用超音波加濕機可能會在超亮面的產品外殼上形成白色污點。

 若要清潔顯示器內部，請務必聯絡最近的服務中心（付費服務）。

1-4 安全注意事項

安全注意事項使用的圖示

圖示	名稱	涵義
	警告	不遵循有此標誌的安全注意事項可能導致嚴重傷害甚至死亡。
	注意	不遵循有此標誌的安全注意事項可能導致人身傷害或財產損失。

標誌涵義



切勿執行。



切勿拆卸。



切勿觸摸。



必須遵循。



必須從牆上插座拔下電源插頭。



必須接地以防止觸電。

電源注意事項

 下列所使用的產品參考圖片也許與實際產品有些許不同。

警告

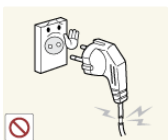

切勿使用損壞的電源線或插頭或鬆動的電源插座。

- 否則，可能導致觸電或火災。



切勿用濕手插拔電源插頭。

- 否則可能導致觸電。

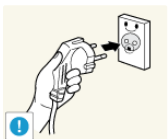

務必將電源線連接至接地的牆上插座（僅限於絕緣 I 類設備。）

- 否則可能導致觸電或火災。

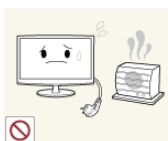

確保電源線和產品遠離加熱器。

- 否則，可能導致觸電或火災。



切勿將多個電器連接至同一個牆上插座。

- 否則可能因牆上插座過熱而引發火災。

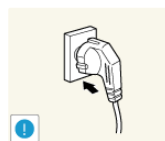

穩固插入電源插頭。

- 否則，可能導致火災。



切勿過度扭曲電源線或在電源線上放置重物。

- 否則可能因電源線損壞而導致觸電。



若電源插頭的插腳或牆上插座上有積塵，請用干布清潔。

- 否則，可能導致火災。

注意

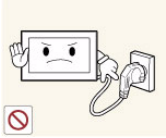

切勿在使用本產品時拔掉電源插頭。

- 否則可能由於觸電導致產品損壞。

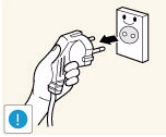

從牆上插座拔出插頭時，確保握住插頭而不是拉電源線將其拔出。

- 否則，可能導致觸電或火災。

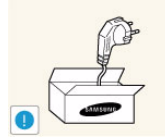

確保僅使用三星電子生產的電源線。另外，切勿使用其他電器的電源線。

- 否則，可能導致觸電或火災。

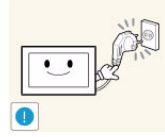

將電源插頭連接至易於插拔的牆上插座。

- 若產品出現問題，必須拔出電源插頭以徹底切斷電源。按產品上的電源按鈕並不能徹底斷電。

安裝注意事項

警告



切勿將點燃的蠟燭、蚊香或者香煙放置於產品上，或將本產品安裝在加熱器附近。

- 否則，可能導致火災。



切勿將本產品安裝於通風不良之外，如書櫃或壁櫥中。

- 否則可能因內部過熱而引發火災。

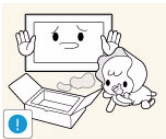

確保將本產品的包裝塑料袋置於兒童無法觸及之處。

- 若兒童將塑料袋套於頭上可能會窒息。



切勿將本產品安裝於多塵、潮濕（有蒸汽）、有油煙或水（雨滴）的地方，亦不要安裝於車內。

- 否則可能會導致觸電或火災。

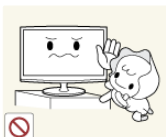

切勿將本產品安裝於兒童可輕易觸及的高度。

- 若兒童觸碰產品，產品可能掉落並導致人身傷害。

- 由於產品前部較重，請將本產品安裝在平穩的表面上。



請安裝工程師或相關技術人員將本產品安裝到牆上。

- 否則可能導致人身傷害。
- 確保使用指定的掛牆支架。

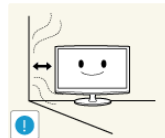

安裝本產品時，注意要與牆面保留至少 10 公分的距離以便於通風。

- 否則可能因內部過熱而引發火災。



切勿將本產品安裝於不穩固或可能受到過大震動的位置，例如搖晃或傾斜的架子上。

- 否則，產品可能掉落導致產品損壞或人身傷害。
- 若在可能受到過大震動的地方使用本產品，可能損壞產品或導致火災。

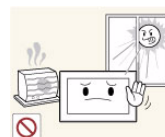

切勿將本產品安裝於陽光直射的地方或任何熱源附近，例如火源或加熱器。

- 否則可能導致產品壽命縮短或引發火災。

注意



切勿在移動本產品過程中讓其掉落。

- 否則可能導致產品出現問題或人身傷害。



若在桌子或架子上安裝本產品，確保產品前部不超出桌子或架子邊緣。

- 否則，產品可能掉落並導致故障或人身傷害。
- 確保使用適合產品尺寸的櫃台或架子。



若產品安裝在作業條件變化相當大的位置，由於環境因素可能會出現嚴重品質問題。在這種情況下，請就相關事宜諮詢我們的服務工程師後再安裝產品。

- 暴露於微塵、化學物質、過高或過低溫度、高濕度的地方，如機場或車站等長時間不間斷使用產品之處。

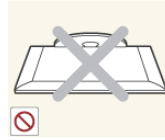

切勿將本產品正面朝下放置在地板上。

- 否則可能導致產品面板損壞。



小心輕放本產品。

- 否則可能導致產品出現問題或人身傷害。

使用注意事項

警告



由於產品內部電壓高，切勿擅自拆卸、維修或改裝本產品。

- 否則可能導致火災或觸電。
- 若產品需要維修，請聯絡服務中心。



清潔產品時，切勿將水直接噴灑在產品機身上。

- 確保產品不進水。
- 否則可能導致火災、觸電或產品出現問題。



若產品發出異響、焦味或冒煙，請立即拔下電源插頭並聯絡服務中心。

- 否則，可能導致觸電或火災。



切勿讓兒童懸掛或攀爬在本產品上。

- 否則產品可能墜落並導致人身傷亡。



若產品掉落或外殼受損，請關閉電源並拔下電源線。然後聯絡服務中心。

- 否則可能導致火災或觸電。



切勿在產品上放置玩具、餅乾等物品。

- 若兒童爲了拿取物品而攀爬產品，產品可能掉落而導致人身傷害甚至死亡。

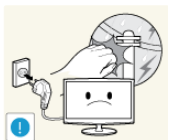

打雷或閃電時，請拔除電源插頭，切勿觸碰天線纜線，這很危險。

- 否則，可能導致觸電或火災。

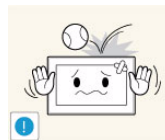

切勿讓任何物件掉落在本產品上或使產品受到任何碰撞。

- 否則，可能導致觸電或火災。



切勿透過拉動電源線或天線纜線來移動產品。

- 否則，可能因纜線損壞而導致觸電、火災或產品故障。

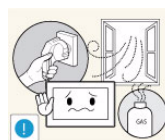

發生燃氣洩漏時，請勿觸碰本產品或電源插頭，而應立即通風。

- 否則可能導致爆炸或火災。
- 打雷或閃電時，切勿觸碰電源線或天線纜線。



切勿僅靠拉電源線或訊號線來提起或移動產品。

- 否則，可能因纜線損壞而導致觸電、火災或產品故障。



切勿在產品附近使用或放置任何易燃噴劑或其他易燃物品。

- 否則可能導致爆炸或火災。



注意不要讓桌布或窗簾等遮住通風口。

- 否則可能因內部過熱而引發火災。



切勿將任何金屬物件（例如筷子、硬幣或發夾）以及易燃物品插入產品的通風口或連接埠等。

- 若有水或異物進入產品，請關閉電源，拔除電源線並聯絡服務中心。
- 否則可能導致產品出現問題、觸電或火災。



切勿在產品上放置任何金屬物件或盛水器具，如花瓶、花盆、飲料罐、化妝品或藥瓶。

- 若有水或異物進入產品，請關閉電源，拔除電源線並聯絡服務中心。
- 否則可能導致產品出現問題、觸電或火災。

注意

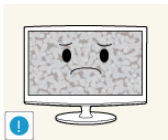

長時間顯示靜態影像可能會在螢幕上產生殘留影像或光點。

- 若暫時不使用本產品，請使用節能模式或將螢幕保護程式設定為動態圖像模式。

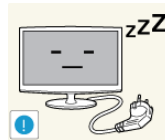

在長時間不使用產品，例如離家時，請將電源插頭從牆上插座中拔除。

- 否則可能由於積塵過多導致過熱而引發火災、電路短路或者觸電。



請為本產品設定適當的解析度和頻率。

- 否則可能導致眼疲勞。

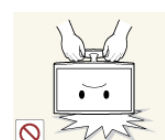

切勿僅握住支架就上下翻轉或移動本產品。

- 否則，產品可能掉落導致產品損壞或人身傷害。



切勿將變壓器置於另一變壓器之上。

- 否則，可能導致火災。



務必使電源變壓器遠離任何其他發熱源。

- 否則，可能導致火災。



使用變壓器之前請先取下變壓器的矽膠套。

- 否則，可能導致火災。

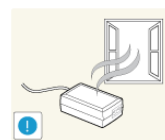

請務必將電源變壓器置於通風良好處。



切勿讓變壓器接觸水或弄濕變壓器。

- 這可能會導致故障、觸電或火災。切勿在水邊或戶外，尤其是下雨或雪時使用變壓器。用水清潔地板時切勿弄濕變壓器。

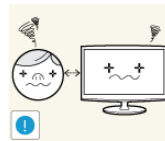

持續近距離觀看產品可能會損傷視力。



切勿在產品附近使用加濕器或炊具。

- 否則，可能導致觸電或火災。

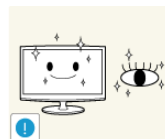

在長時間觀看產品螢幕時，務必讓眼睛適時休息（每小時休息 5 分鐘）。

- 這樣可以緩解眼疲勞。



由於長時間使用後顯示面板會發熱，請勿觸摸產品。



確保讓兒童遠離細小附件。



調整產品角度或支架高度時請務必小心。

- 否則可能夾傷手或手指。
- 若產品嚴重傾斜，則可能會掉落導致人身傷害。



切勿將任何重物放在產品上。

- 否則可能導致產品出現問題或人身傷害。

使用產品時保持正確姿勢

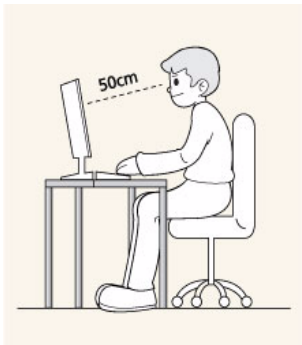

使用產品時請保持正確的姿勢。

- 背部挺直。
- 眼睛距離螢幕 45~50 公分。顯示器向後微傾，眼睛稍微向下正視螢幕。
- 調整產品角度，使螢幕上沒有反射光線。
- 使手肘保持合適的角度，並使手臂與手背保持水平。
- 使手肘保持合適的角度。
- 腳跟平整著地，膝蓋成 90 度角或稍高，保持手臂低於心臟位置。

2 安裝產品

2-1 包裝內容

- 打開包裝檢查以下物件是否齊全。
- 儲存包裝盒以備後用。



顯示器

內容			
			
安裝手冊	產品保固說明書 (某些地區可能不適用)	使用手冊	DC 變壓器
			
電源線	支架		
選項			
			
DVI 纜線	D-Sub 纜線	USB 纜線	

- 所提供的纜線視您所購買的產品而異。

2-2 安裝支架

組裝前，請將產品螢幕向下放置於平整穩固的表面。

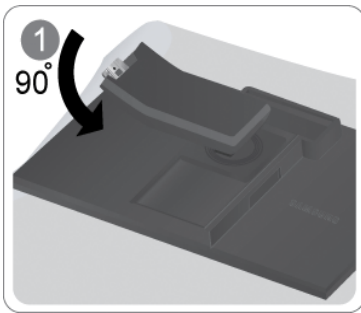

先在桌面上鋪好軟布以保護產品，再將產品正面朝下放置在軟布上。
依照圖中箭頭所示旋轉支架主體

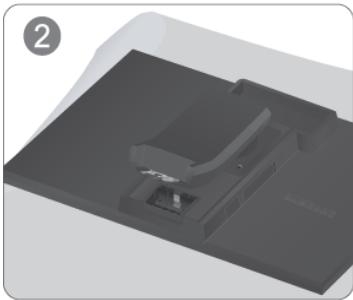

檢查支架主體是否已經如圖所示旋轉至正確位置。

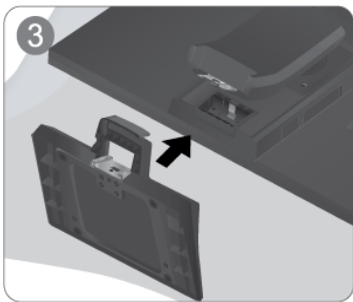

依照圖中箭頭所示將底座推入支架主體，當您聽見「？」聲時表示底座已正確固定。

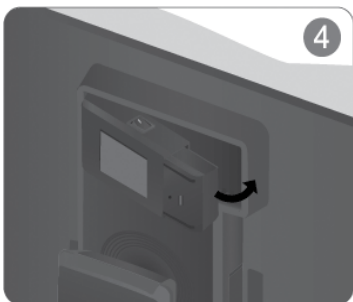

如圖所示，將變壓器裝入顯示器後蓋上的凹槽。

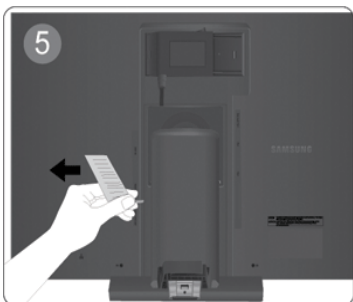

以底座讓顯示器站立起來，然後拔除安全栓。

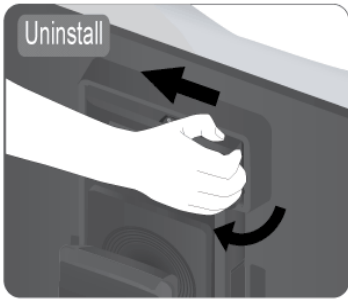

將變壓器往前推，然後依照箭頭方向旋轉以將其取出。

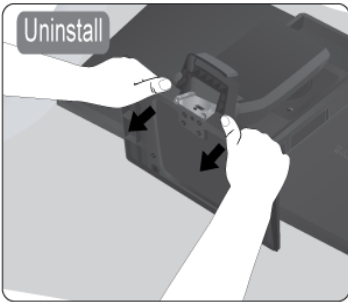

握住底座且用拇指按住支架主體，然後依照箭頭方向將底座拉出。



- 注意

不要僅靠握住支架提起本產品。

 拆卸步驟與組裝步驟的順序相反。

若要將顯示器從水平旋轉至垂直位置，請先將顯示器後傾至最大角度。



A. 支架插梢

2-3 安裝支架（掛牆式安裝）

產品隨附一個符合 VESA 規格的 100 mm x 100 mm 支架安裝件。

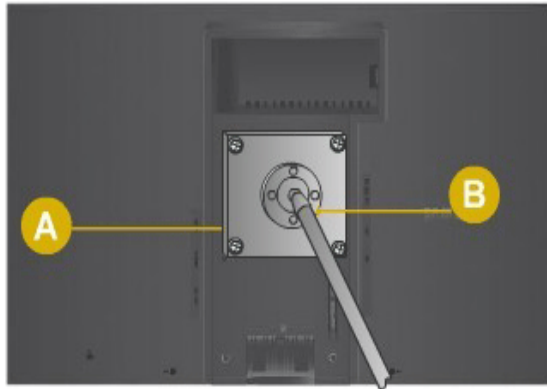

HAS 支架

- A** 支架安裝件
- B** 支架（可選）

1. 關閉產品電源並從牆上插座拔下電源線。
2. 在平整表面上鋪一塊軟布或墊子以保護面板，再將產品正面朝下放在軟布或墊子上。
3. 取下支架。
4. 將機身上連接支架的凹槽與支架（桌面支架、掛牆支架或其他支架）上的凹槽對齊，然後擰緊螺絲，固定支架。



- 若所使用的螺絲長度長於標準規格，則可能損壞產品。
- 對於不同於 VESA 規格的掛牆式安裝，螺絲的長度可能因其規格而異。
- 切勿使用不符合標準 VESA 規格的螺絲並注意組裝時不要用力過大。否則，產品可能掉落導致產品損壞或人身傷害。本公司對任何損壞或人身傷害概不負責。
- 本公司對因使用不符合指定規格的支架或由授權安裝工程師以外的人安裝而引起的產品損壞或傷害概不負責。
- 在使用掛牆支架安裝產品時，請購買距離牆面至少 10 公分的掛牆支架。
- 本公司對因使用不符合指定規格的支架而引起的任何問題概不負責。
- 使用符合國際規格的掛牆支架。

2-4 連接至電腦

🔗 連接部件可能因產品型號而異。

1. 將產品連接至電腦的方式視電腦支援的視訊輸出方面定。

- 若圖形卡提供D-Sub (<Analog>) 輸出
 - 用 D-Sub 纜線連接產品的 [RGB IN] 連接埠與電腦的 [D-Sub] 連接埠。

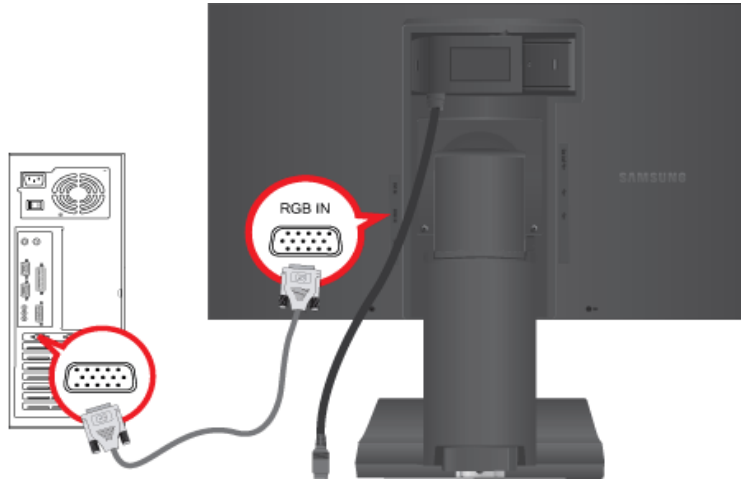

- 若圖形卡提供DVI (<Digital>) 輸出
 - 用 [DVI] 纜線連接產品的 [DVI IN] 連接埠與電腦的 DVI 連接埠。

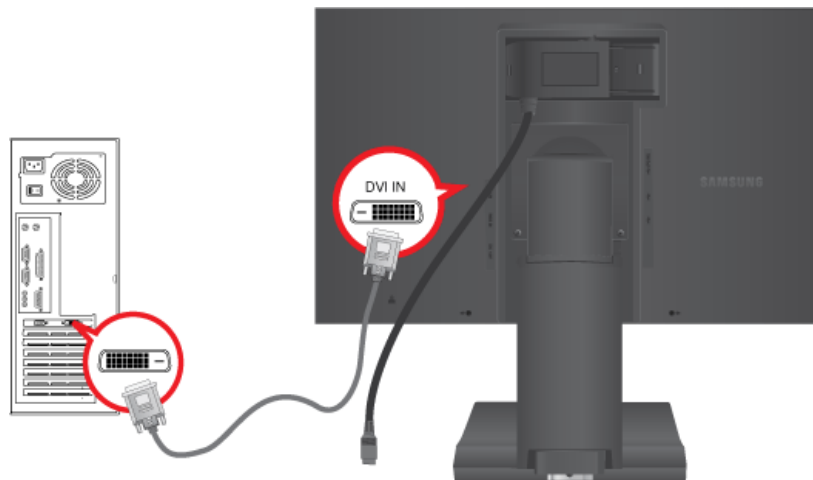

🔗 [DVI IN] 端子只在數位 (DVI) 專用型號上提供。

2. 將變壓器連接到產品背面的 [DC 14V]。將電源線連接到變壓器和牆上插座。
(輸入電壓會自動切換。)
POWER ON [|] / OFF

開啓或關閉電源。

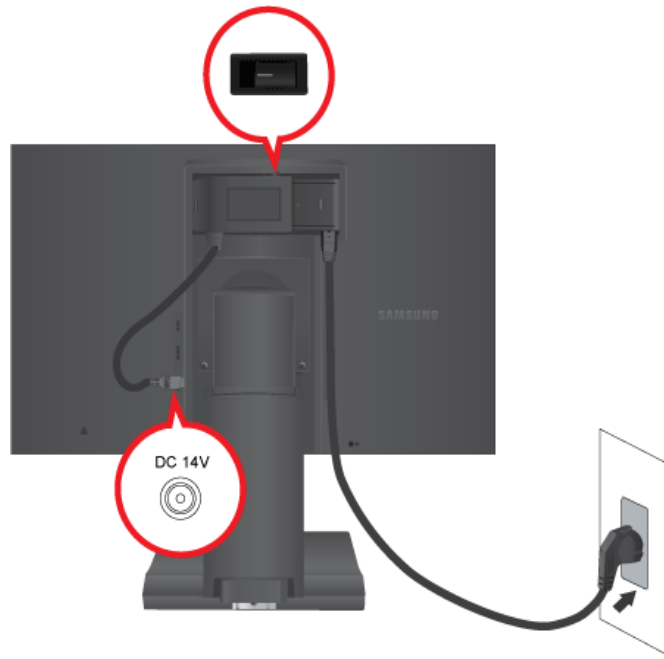

📌 若產品已連接至電腦，您可以開啓並使用產品。

2-5 固定纜線

您可以依照以下所示固定纜線。





2-6 Kensington 防盜鎖

Kensington 防盜鎖是一種可讓使用者在公眾場所使用時鎖定產品的裝置。該鎖定裝置的形狀和使用方法因型號和製造商而異，如需更多資訊，請參閱鎖定裝置隨附的使用手冊。

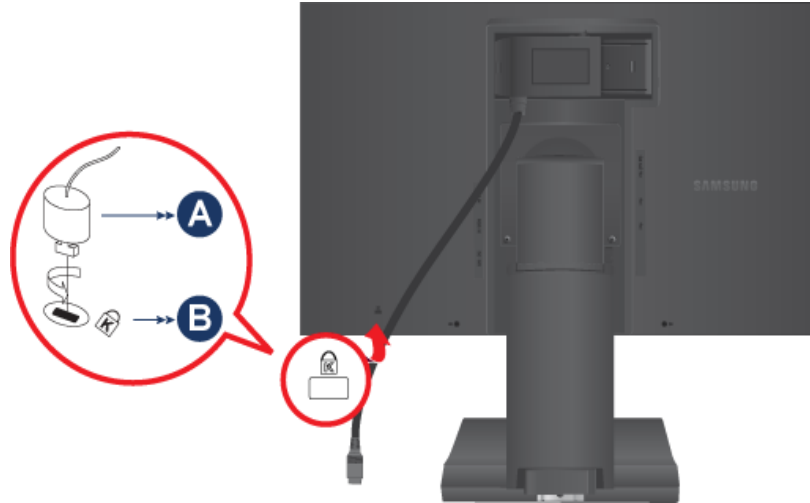
 您必須另外購買 Kensington 防盜鎖。



若要鎖定產品，請執行下列步驟：

1. 將 Kensington 防盜鎖纜線纏繞在如桌子或椅子等大型且穩固的物體上。
2. 將連接防盜鎖的纜線尾端穿過 Kensington 防盜鎖纜線的環線尾端。
3. 將鎖定裝置插入顯示器上的 Kensington 插槽（）。
4. 鎖住防盜鎖（）。

-  以上為一般說明。如需更精確的說明，請參閱鎖定裝置隨附的使用手冊。
- 您可從電器行、網店或我們的服務中心購買鎖定裝置。

2-7 連接 USB

- 只適用於具有 USB 連接埠的支架安裝型號。
- 透過將 USB 裝置（例如滑鼠、鍵盤、記憶棒或外部硬碟機）連接至顯示器的 **DOWN** 連接埠，就可以使用它們，而無需將它們連接至電腦。

顯示器的 **UP** USB 連接埠支援符合規格認證的高速 USB 2.0。

	高速	全速	低速
資料傳輸率	480 Mbps	12 Mbps	1.5 Mbps
功率消耗	2.5 W	2.5 W	2.5 W
	(每個連接埠的最大功率)	(每個連接埠的最大功率)	(每個連接埠的最大功率)

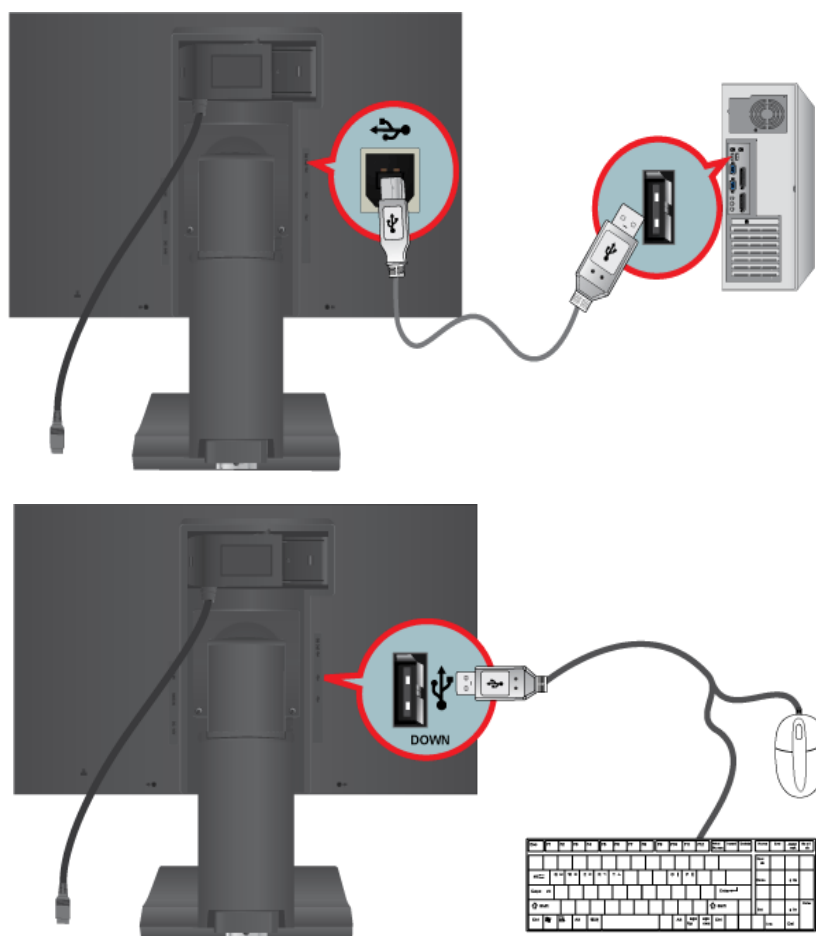

1. 透過 USB 纜線連接顯示器的 **UP** 連接埠與電腦的 USB 連接埠。

- 要使用 **DOWN** 連接埠，必須將 **UP**（上行纜線）連接至電腦。
- 請確保使用此顯示器隨附的 USB 纜線連接顯示器 **UP** 連接埠與電腦 USB 連接埠。

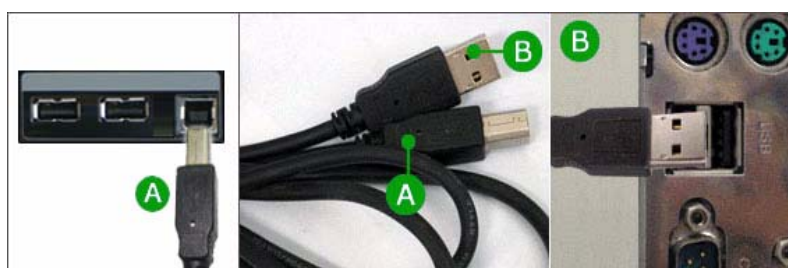

2. 透過 USB 纜線連接 USB 顯示器的  DOWN 連接埠與 USB 裝置。
 3. 使用方式與使用連接到電腦的外部裝置一樣。
 - 您可以連接和使用鍵盤和滑鼠。
 - 您可以播放媒體裝置上的檔案。
(例如, MP3 和數位相機等媒體裝置)
 - 可以在儲存裝置中執行、移動、複製或刪除檔案。
(例如, 外部記憶體、記憶體卡、記憶體讀取機、硬碟機型 MP3 播放器等儲存裝置)
 - 也可使用其他可連接至電腦的 USB 裝置。
-  • 將裝置連接至顯示器的  DOWN 連接埠時, 請使用該裝置的適當纜線。
- (有關纜線和外部裝置的用途, 請諮詢適當產品的服務中心。)
 - 對於因使用未經許可的纜線連接導致的外部裝置故障和損壞, 本公司概不負責。
 - 有些產品未遵循 USB 標準, 可能導致裝置故障。
 - 若裝置出現故障, 即使已經連接到電腦, 也請聯絡裝置/電腦的服務中心。

3 使用產品

3-1 設定最佳解析度

購買產品後首次開啓時，螢幕上會出現關於最佳解析度設定的訊息。

選擇語言和最佳解析度。



▲/▼：您可以使用這些按鈕選擇語言。

MENU：按此按鈕訊息會消失。

- 若未設為最佳解析度，此訊息最多會出現 3 次。
- 設定最佳解析度
 - 若電腦已關閉，請將產品連接至電腦並開啓電源。
 - 在桌面上按滑鼠右鍵，然後從快顯功能表中選擇「內容」。
 - 在「設定值」標籤中將解析度設為最佳解析度。

3-2 標準訊號模式表

本產品在最佳解析度設定下觀賞時可提供最佳畫質。最佳解析度則視螢幕大小而定。

因此，若未根據面板大小設定最佳解析度，視覺品質可能會下降。建議將產品的解析度設為最佳解析度。

若來自電腦的訊號是以下數種標準訊號模式之一，系統會自動設定螢幕。但是，若來自電腦的訊號不屬於以下數種標準訊號模式，則可能會出現空白畫面或只有電源指示燈亮起。因此，請參照圖形卡使用手冊進行如下設定。

S22A450UW

顯示模式	水平頻率 (KHZ)	垂直頻率 (HZ)	像素時脈 (MHZ)	同步極性 (水平/垂直)
IBM, 720 x 400	31.469	70.087	28.322	-/+
MAC, 640 x 480	35.000	66.667	30.240	-/-
MAC, 832 x 624	49.726	74.551	57.284	-/-
MAC, 1152 x 870	68.681	75.062	100.000	-/-
VESA, 640 x 480	31.469	59.940	25.175	-/-
VESA, 640 x 480	37.861	72.809	31.500	-/-
VESA, 640 x 480	37.500	75.000	31.500	-/-
VESA, 800 x 600	35.156	56.250	36.000	+/+
VESA, 800 x 600	37.879	60.317	40.000	+/+
VESA, 800 x 600	48.077	72.188	50.000	+/+
VESA, 800 x 600	46.875	75.000	49.500	+/+
VESA, 1024 x 768	48.363	60.004	65.000	-/-
VESA, 1024 x 768	56.476	70.069	75.000	-/-
VESA, 1024 x 768	60.023	75.029	78.750	+/+
VESA, 1152 x 864	67.500	75.000	108.000	+/+
VESA, 1280 x 800	49.702	59.810	83.500	-/+
VESA, 1280 x 800	62.795	74.934	106.500	-/+
VESA, 1280 x 960	60.000	60.000	108.000	+/+
VESA, 1280 x 1024	63.981	60.020	108.000	+/+
VESA, 1280 x 1024	79.976	75.025	135.000	+/+
VESA, 1440 x 900	55.935	59.887	106.500	-/+
VESA, 1440 x 900	70.635	74.984	136.750	-/+
VESA, 1680 x 1050	65.290	59.954	146.250	-/+

S24A450UW

顯示模式	水平頻率 (KHZ)	垂直頻率 (HZ)	像素時脈 (MHZ)	同步極性 (水平/垂直)
IBM, 720 x 400	31.469	70.087	28.322	-/+
MAC, 640 x 480	35.000	66.667	30.240	-/-
MAC, 832 x 624	49.726	74.551	57.284	-/-
MAC, 1152 x 870	68.681	75.062	100.000	-/-
VESA, 640 x 480	31.469	59.940	25.175	-/-
VESA, 640 x 480	37.861	72.809	31.500	-/-
VESA, 640 x 480	37.500	75.000	31.500	-/-
VESA, 800 x 600	35.156	56.250	36.000	+/+
VESA, 800 x 600	37.879	60.317	40.000	+/+
VESA, 800 x 600	48.077	72.188	50.000	+/+
VESA, 800 x 600	46.875	75.000	49.500	+/+
VESA, 1024 x 768	48.363	60.004	65.000	-/-
VESA, 1024 x 768	56.476	70.069	75.000	-/-
VESA, 1024 x 768	60.023	75.029	78.750	+/+
VESA, 1152 x 864	67.500	75.000	108.000	+/+
VESA, 1280 x 800	49.702	59.810	83.500	-/+
VESA, 1280 x 960	60.000	60.000	108.000	+/+
VESA, 1280 x 1024	63.981	60.020	108.000	+/+
VESA, 1280 x 1024	79.976	75.025	135.000	+/+
VESA, 1440 x 900	55.935	59.887	106.500	-/+
VESA, 1440 x 900	70.635	74.984	136.750	-/+
VESA, 1600 X 1200	75.000	60.000	162.000	+/+
VESA, 1680 x 1050	65.290	59.954	146.250	-/+
VESA, 1920 X 1200	74.556	59.885	193.250	-/+

水平頻率

沿水平方向從螢幕最左端至最右端掃描一條線所需的時間稱為水平週期。水平週期的倒數稱為水平頻率。水平頻率以 kHz 為單位。

垂直頻率

面板必須以每秒數十次的頻率顯示同一畫面，人眼才能看得到。這一頻率稱為垂直頻率。垂直頻率以 Hz 為單位。

3-3 安裝裝置驅動程式

■ 安裝裝置驅動程式可為產品設定合適的解析度和頻率。本產品隨附的 CD-ROM 中提供了裝置驅動程式。若隨附的驅動程式檔案已損壞，請造訪服務中心或三星電子網站 (<http://www.samsung.com/>) 下載驅動程式。

1. 將驅動程式安裝光碟放入光碟機。
2. 按「Windows 驅動程式」。
3. 按照螢幕上顯示的說明完成餘下的安裝步驟。
4. 從型號清單中選擇產品型號。

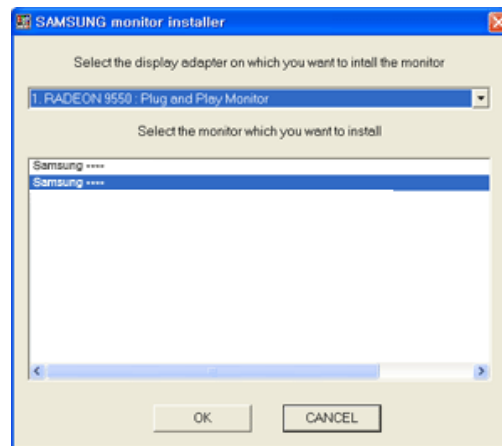

5. 檢查「控制台」設定值中是否顯示正確的解析度和螢幕更新頻率。有關更多資訊，請參閱 Windows 作業系統的相關文件。

產品操作按鈕

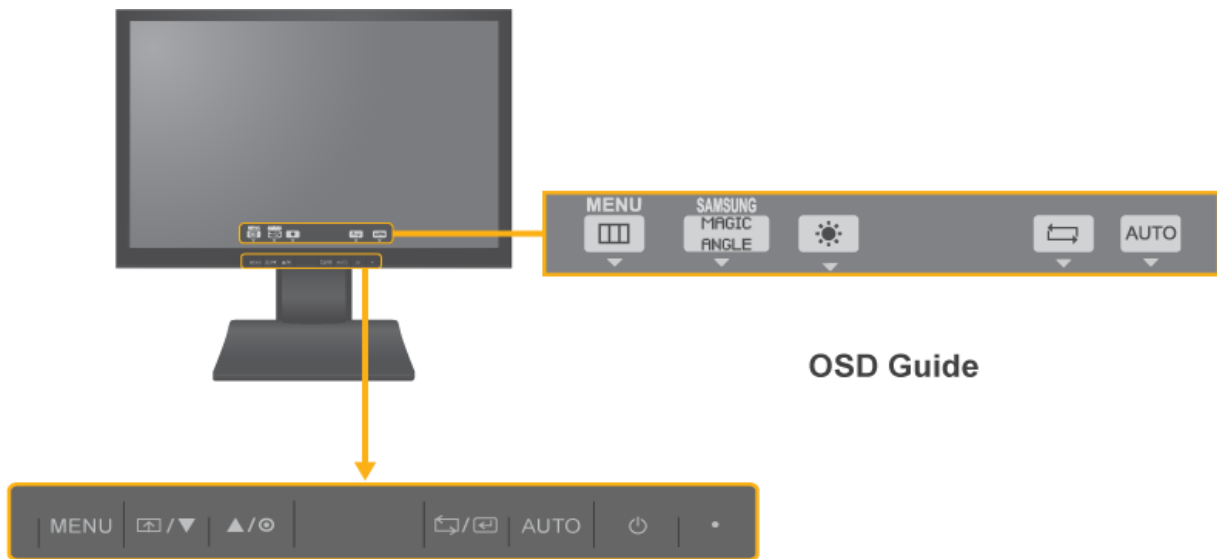

- 按顯示器上的其中一個按鈕。畫面上會顯示「OSD Guide」。
- 如果按下顯示器前方的按鈕，OSD Guide 隨即出現並先顯示按鈕的功能，才顯示所按按鈕的功能表。
- 若要移至功能表，請再次按下顯示器前方的按鈕。
- OSD Guide 可能依功能和機型而有所不同，請以實際產品為準。

圖示	說明
MENU	<p>按此按鈕檢視螢幕顯示 (OSD)。</p> <p>此按鈕還可用於結束 OSD 或返回至上一級 OSD 功能表。</p> <p>* OSD 調整鎖定</p> <p>此功能可以鎖定 OSD，以保持目前的設定值或防止他人調整目前的設定值。</p> <p>開啓:若您按住 MENU 按鈕 5 秒鐘，將啓用 OSD 調整鎖定功能。</p> <p>熄滅:若您再次按住 MENU 按鈕 5 秒鐘，將停用 OSD 調整鎖定功能。</p> <p>即使啓用了 OSD 調整鎖定功能，使用者亦可以調整亮度和對比度，並可以設定指定給 [] 的調整功能。</p>
[]	<p>使用者可以將 <Customized Key> 設定為以下功能之一。若使用者在設定 Customized Key [] 之後按它，將執行設定的功能</p> <ul style="list-style-type: none"> <SAMSUNG MAGIC Angle> - <SAMSUNG MAGIC Bright> - <Eco Saving> - <Image Size> <p>您可以透過選擇 OSD 中的「SETUP&RESET-> Customized Key」設定 Customized Key 的功能。</p>
▲/▼	使用這些按鈕以導航功能表或調整 OSD 中的值。
◎	使用此按鈕控制螢幕的亮度。

圖示	說明
	<p>使用此按鈕選擇一個功能</p> <p>若您在沒有 OSD 時按 [] 按鈕，將切換輸入訊號 (Analog/Digital)。在按 [] 按鈕切換輸入訊號或開啓產品時，螢幕左上角會出現一則訊息，顯示所選的輸入訊號。)</p> <p> 對於僅帶 Analog 介面的產品，此功能不可用。</p>
<p>AUTO</p>	<p>按 [AUTO] 按鈕自動調整螢幕設定值</p> <p> 此功能僅在 Analog 模式中可用。</p> <p>若 Display Properties 中的解析度設定值被變更，將執行 AUTO adjustment 功能</p>
	<p>按此按鈕開啓或關閉產品</p> <p>電源 LED</p> <p>此 LED 將在產品正常工作時開啓。</p> <p> 欲瞭解更多關於節能功能的資訊，請參閱「其他資訊」中的節能功能。長時間不使用本產品時，建議拔下電源線，以將耗電量降到最低。</p>

3-5 使用螢幕調整功能表 (OSD : 螢幕顯示)

使用螢幕調整功能表 (OSD : 螢幕顯示)結構

主功能表	子功能表				
PICTURE	Brightness	Contrast	Sharpness	SAMSUNG MAGIC Bright	SAMSUNG MAGIC Angle
	Coarse	Fine			
COLOR	SAMSUNG MAGIC Color	Red	Green	Blue	Color Tone
	Gamma				
SIZE & POSITION	H-Position	V-Position	Image Size	Menu H-Position	Menu V-Position
SETUP&RESET	Reset	Language	Eco Saving	Off Timer On/Off	Off Timer Setting
	PC/AV Mode	Key Repeat Time	Customized Key	Auto Source	Display Time
	Menu Transparency				
INFORMATION					



顯示器功能可能依機型而有所不同。請以實際產品為準。

PICTURE



功能表	說明
Brightness	<p>控制螢幕亮度。</p> <ul style="list-style-type: none"> 此功能表在 <SAMSUNG MAGIC Bright> 設定為 <Dynamic Contrast> 模式時不可用。 此功能表在設定了 <Eco Saving> 時無法使用。
Contrast	<p>控制螢幕上顯示的圖像的對比度</p> <ul style="list-style-type: none"> 這在 <SAMSUNG MAGIC Bright> 設定為 <Dynamic Contrast> 或 <Cinema> 模式時，此功能表無法使用。 此功能表在 <SAMSUNG MAGIC Color> 設定為 <Full> 模式或 <Intelligent> 模式時不可用。

功能表	說明
Sharpness	<p>控制螢幕上顯示的圖像的細節清晰度</p> <ul style="list-style-type: none"> 這在 <SAMSUNG MAGIC Bright> 設定為 <Dynamic Contrast> 或 <Cinema> 模式時，此功能表無法使用。 此功能表在 <SAMSUNG MAGIC Color> 設定為 <Full> 模式或 <Intelligent> 模式時不可用。
SAMSUNG MAGIC Bright	<p>提供為各種使用者環境（例如：編輯文件、上網、玩遊戲或觀看電影等）優化的預設圖像設定值。</p> <ul style="list-style-type: none"> <Custom> 若預設的圖像模式不夠理想，使用者可以使用此模式直接設定 <Brightness> 和 <Contrast>。 <Standard> 此模式提供適合編輯文件和上網（文字和圖像）的圖像設定值。 <Game> 此模式提供適合玩遊戲（包含許多圖形和要求快速的螢幕刷新率）的圖像設定值。 <Cinema> 此模式提供類似於電視的亮度和清晰度設定值，以實現最佳的娛樂環境（電影、DVD 等）。 <Dynamic Contrast> 自動控制圖像對比度，以使明亮和暗淡的圖像達到整體平衡。 <p>此功能表在設定了 <SAMSUNG MAGIC Angle> 或 <Eco Saving> 時無法使用。</p>
SAMSUNG MAGIC Angle	<p>此功能可根據您的檢視位置呈現最佳的畫面品質。</p> <p>當檢視畫面的角度在顯示器的上方、下方或側邊時，您可以針對每個位置設定適當的模式，如此直接從正面檢視畫面時，即可擁有相近的圖像品質。</p> <p>直接從畫面正面檢視時，設定為 <Off>。</p> <ul style="list-style-type: none"> <Off> ① - 從前方位置檢視時請選擇此選項。 <Lean Back Mode1> ② - 檢視位置偏低時請選擇此選項。 <Lean Back Mode2> ③ - 從較低位置檢視時請選擇此選項。 <Standing Mode> ④ - 從較上方位置觀看時選取此選項。 <Side Mode> ⑤ - 從左方或右方位置檢視時請選擇此選項。 <Group View> - 當同時有兩個或兩個以上的人在 ①, ④, ⑤ 的位置觀看時選擇此選項。 <Custom> - 選擇 <Custom> 時，預設會套用 <Lean Back Mode 1> 的設定。使用者可以視需要來設定適合的圖像品質。 <div data-bbox="635 1556 1292 1848" style="text-align: center;"> </div> <ul style="list-style-type: none"> 這在 <SAMSUNG MAGIC Bright> 設定為 <Dynamic Contrast> 或 <Cinema> 模式時，此功能表無法使用。 此功能表在設定了 <SAMSUNG MAGIC Color> 時無法使用。

功能表	說明
Coarse	<p>除去螢幕上的垂直雜訊線條（線條狀）。</p> <p>調整後螢幕的位置可能會變更。在這種情況下，請使用 <H-Position> 功能表移動螢幕以使螢幕顯示於顯示面板的中央。</p> <p> 此功能僅在 Analog 模式中可用。</p>
Fine	<p>除去螢幕上的水平雜訊線條（線條狀）。</p> <p>若使用 <Fine> 功能無法完全除去雜訊，則請調整 <Coarse> 然後再使用 <Fine> 功能。</p> <p> 此功能僅在 Analog 模式中可用。</p>

COLOR



功能表	說明
SAMSUNG MAGIC Color	<p>使用三星電子研發的專有數位圖像品質改進技術，無需變更圖像品質，即可呈現更清晰的自然色彩。</p> <ul style="list-style-type: none"> • <Off> - 關閉 SAMSUNG MAGIC Color 功能。 • <Demo> - 您可以將經過 SAMSUNG MAGIC Color 處理的圖像與原始圖像進行對比。 • <Full> - 提供更清晰的圖像，包括皮膚色彩的區域。 • <Intelligent> - 改進皮膚色彩區域之外的圖像色度。 <p> 此功能表在設定了 SAMSUNG MAGIC Angle 時無法使用。</p>
Red	<p>您可以按照喜好調整圖像的紅色值。</p> <p> 此功能表在 SAMSUNG MAGIC Color 設定為 <Full> 模式或 <Intelligent> 模式時不可用。</p>
Green	<p>您可以按照喜好調整圖像的綠色值。</p> <p> 此功能表在 SAMSUNG MAGIC Color 設定為 <Full> 模式或 <Intelligent> 模式時不可用。</p>
Blue	<p>您可以按照喜好調整圖像的藍色值。</p> <p> 此功能表在 SAMSUNG MAGIC Color 設定為 <Full> 模式或 <Intelligent> 模式時不可用。</p>
Color Tone	<p>您可以根據喜好設定色溫。</p> <ul style="list-style-type: none"> • <Cool 2> - 將螢幕色溫設定為非常偏冷的色彩。 • <Cool 1> - 將螢幕色溫設定為偏冷的色彩。 • <Normal> - 將螢幕色溫設定為標準色溫。 • <Warm 1> - 將螢幕色溫設定為偏暖的色彩。 • <Warm 2> - 將螢幕色溫設定為非常偏暖的色彩。 • <Custom> - 選擇此功能表手動設定色溫。 <p>如果您不想要預設的色溫，可以手動調整 RGB 的值。</p> <p> • 此功能表在 SAMSUNG MAGIC Color 設定為 <Full> 模式或 <Intelligent> 模式時不可用。</p> <p>• 此功能表在設定了 SAMSUNG MAGIC Angle 時無法使用。</p>
Gamma	<p>使用此功能表可以變更中等亮度的色彩強度。</p> <ul style="list-style-type: none"> • <Mode1> - <Mode2> - <Mode3> <p> 此功能表在設定了 SAMSUNG MAGIC Angle 時無法使用。</p>

 這在 **SAMSUNG MAGIC** Bright 設定為 <Dynamic Contrast> 或 <Cinema> 模式時，此功能表無法使用。

SIZE & POSITION

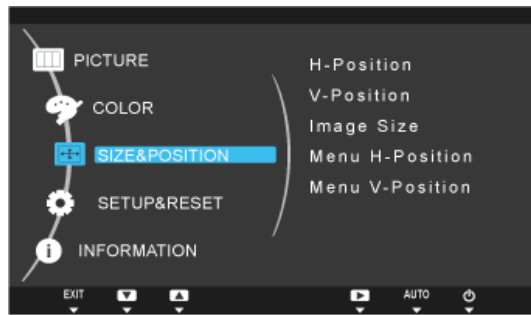

功能表	說明
H-Position	<p>水平移動螢幕上顯示區域的位置。</p> <ul style="list-style-type: none"> 此功能僅在 Analog 模式中可用。 當 720P、1080i 或 1080P 訊號是在 AV 模式下輸入時，選擇 <Screen Fit> 在 0-6 的等級內調整水平位置。
V-Position	<p>垂直移動螢幕上顯示區域的位置。</p> <ul style="list-style-type: none"> 此功能僅在 Analog 模式中可用。 當 720P、1080i 或 1080P 訊號是在 AV 模式下輸入時，選擇 <Screen Fit> 在 0-6 的等級內調整垂直位置。
Image Size	<ul style="list-style-type: none"> 只在 16:9 或 16:10 之類的寬螢幕型號上提供。 <p>電腦訊號</p> <ul style="list-style-type: none"> <Auto> - 以輸入訊號的長寬比顯示圖像。 <Wide> - 以全螢幕顯示圖像，而不管輸入訊號的畫面長寬比。 <ul style="list-style-type: none"> 不支援標準模式表中不包含的訊號。 若將解析度設定為最佳解析度，長寬比就不會變更，無論 <Image Size> 是設定為 <Auto> 還是 <Wide>。 <p>AV 訊號</p> <ul style="list-style-type: none"> <4 : 3> - 以 4 : 3 的長寬比顯示圖像。 <16 : 9> - 以 16 : 9 的長寬比顯示圖像。 <Screen Fit> - 若在 DVI 模式下輸入 720P、1080i 或 1080P 訊號，則圖像將完整地顯示。 <ul style="list-style-type: none"> 這僅在透過 DVI 連接外部輸入且 <PC/AV Mode> 設定為 <AV> 時可以設定。 <4 : 3> - 以 4 : 3 的長寬比顯示圖像。 <wide> - 以 16:10 的長寬比顯示圖像。 <Screen Fit> - 若在 DVI 模式下輸入 720P、1080i 或 1080P 訊號，則圖像將完整地顯示。 <ul style="list-style-type: none"> 只有在外部輸入裝置被連接至 DVI 端子且 <PC/AV Mode> 被設為 <AV> 時，才能將其選中。 畫面為 16:10 時，螢幕大小選項包括 <4:3>, <wide>, <Screen fit>.
Menu H-Position	您可以調整 OSD 的水平位置。
Menu V-Position	您可以調整 OSD 的垂直位置。

SETUP&RESET

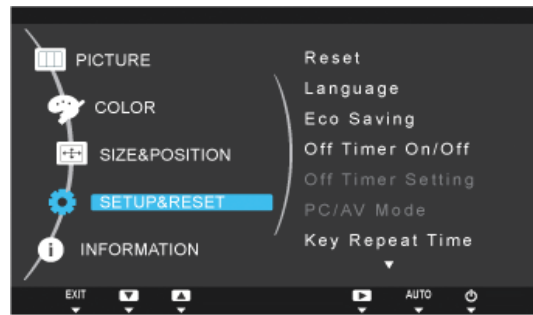

功能表	說明
Reset	<p>使用此功能將視覺品質和色彩設定值還原為出廠預設值。</p> <ul style="list-style-type: none"> • <Yes> - <No> 
Language	<p>選擇 OSD 的語言。</p> <ul style="list-style-type: none"> • Deutsch, English, Español, Français, Italiano, Magyar, Polski, Português, Русский, Svenska, Türkçe, 日本語, 한국어, 汉语 <p> 所選語言僅用於產品 OSD。此設定不會影響電腦的其他功能。</p>
Eco Saving	<p>此功能提供使用者低電量模式，而這是透過降低顯示面板的電流來達成。</p> <ul style="list-style-type: none"> • <75%> 選擇 <75%> 時，耗電量是預設值的大約 75%。 • <50%> 選擇 <50%> 時，耗電量是預設值的大約 50%。 • <Off> 選擇 <Off> 時，此功能為關閉狀態。 <p> 此功能表在 <SAMSUNG MAGIC Bright> 設定為 <Dynamic Contrast> 模式時不可用。</p>
Off Timer On/Off	<p>您可以開啓或關閉 Off Timer。</p> <ul style="list-style-type: none"> • <Off> - <On>
Off Timer Setting	<p>在達到設定時間時自動關閉電源。</p> <p> 此功能只有在選擇 <Off Timer On/Off> 為 <On> 時才能使用。</p>
PC/AV Mode	<p>在連接至電腦時設為 PC。</p> <p>在連接至 AV 裝置時設為 AV。</p> <p> 此功能不支援類比模式。</p> <ul style="list-style-type: none"> • 只在 16:9 或 16:10 之類的寬螢幕型號上提供。 • 如果顯示器（設定為「數位」時）是在節能模式下或者顯示著訊息 <Check Signal Cable>，請按 MENU 按鈕顯示「螢幕顯示控制」（OSD）。您可以選擇 <PC> 或 <AV>。

功能表	說明
Key Repeat Time	控制按鈕的重複延遲時間。 可設定為 <Acceleration>、<1 sec> 或 <2 sec>。如果已選取 <No Repeat>，則按鈕只會反應一次。
Customized Key	您可以將自訂鍵功能設定為以下之一。 <ul style="list-style-type: none"> • <SAMSUNG MAGIC Angle> - <SAMSUNG MAGIC Bright> - <Eco Saving> - <Image Size>
Auto Source	<ul style="list-style-type: none"> • <Auto> - 顯示器將自動選擇輸入訊號。 • <Manual> - 使用者必須手動選擇一個輸入訊號。 <p> 不適用於類比 (D-SUB) 或數位 (DVI) 專用型號。</p>
Display Time	若使用者不做任何動作，OSD 會自動消失。 您可以決定 OSD 隱藏之前等待的時間。 <ul style="list-style-type: none"> • <5 sec> - <10 sec> - <20 sec> - <200 sec>
Menu Transparency	您可以選擇 OSD 的透明度。 <ul style="list-style-type: none"> • <Off> - <On>

INFORMATION



功能表	說明
INFORMATION	顯示電腦上設定的頻率和解析度。 <p> 對於僅具備類比介面的型號，<Information> 中不會顯示 <Analog/Digital>。</p>

4 安裝軟體

4-1 Natural Color

什麼是 **Natural Color** ？

此軟體僅適用於三星產品，它可以調整產品上顯示的色彩，並讓產品上的色彩與印刷圖像的色彩相符。欲瞭解更多資訊，請參閱軟體的線上說明 (F1)。

Natural Color 可從線上下載。您可以從以下網站下載該程式並進行安裝：

http://www.samsung.com/us/consumer/learningresources/monitor/naturalcolorexpert/pop_download.html

什麼是 MagicTune ？



MagicTune 是一種軟體程式，它提供了全面的顯示器功能說明和易懂的指南，有助於使用者調整顯示器。使用者無需使用產品的操作按鈕，使用滑鼠和鍵盤即可調整產品。

安裝軟體

1. 將安裝光碟放入光碟機。
2. 選擇 MagicTune 設定程式。
 - ☞ 若主螢幕上未顯示軟體安裝的快顯螢幕，則請找到光碟機上的 MagicTune 安裝檔案並按兩下。
3. 選擇安裝語言並按 [Next]（下一步）。
4. 按照螢幕上顯示的說明完成剩餘的軟體安裝步驟。
 - ☞
 - 安裝之後必須重新啟動電腦，軟體才能正常工作。
 - MagicTune 圖示可能不會出現，視電腦系統和產品規格而定。
 - 若捷徑圖示不出現，則按 F5 鍵。

安裝限制和問題 (MagicTune™)

MagicTune™ 的安裝可能受圖形卡、主機板和網路環境的影響。

系統需求

OS

- Windows 2000
- Windows XP Home Edition
- Windows XP Professional
- Windows Vista 32 位元
- Windows 7 32 位元

☞ 對於 MagicTune™，建議使用 Windows 2000 或以上版本。

硬體

- 至少 32MB 的記憶體
- 硬碟機上至少有 60MB 的可用空間

☞ 欲瞭解更多資訊，請造訪網站。

移除軟體

在 Windows 中，您僅可透過 [Add or Remove Programs]（新增或移除程式）移除 MagicTune™。

要移除 MagicTune™，請完成以下步驟。

1. 按一下 [Start]（開始），選擇 [Settings]（設定），然後從功能表中選擇 [Control Panel]（控制台）。對於 Windows XP，按 [Start]（開始），然後從功能表中選擇 [Control Panel]（控制台）。



2. 在「控制台」中的「新增/移除程式」圖示上按兩下。
 3. 在 [Add/Remove]（新增/移除）視窗中，找到並選擇 MagicTune™，使其反白顯示。
 4. 按 [Change or Remove Programs]（變更或移除程式）移除軟體。
 5. 選擇 [Yes]（是）開始移除 MagicTune™。
 6. 等待片刻，直到出現訊息方塊，通知您該軟體已經完全移除。
-  • 欲取得技術支援、FAQ（常見問題）或 MagicTune™ 軟體升級的資訊，請造訪我們的網站。
 - MagicTune 並非與所有視訊卡都相容。若要運作順暢，建議安裝 Win7 作業系統。
 - 使用 MagicTune 之前，建議您將視訊卡驅動程式更新為最新版本。」

什麼是 MultiScreen ？



MultiScreen 可讓使用者將顯示器分割成多個顯示區域。

安裝軟體

1. 將安裝光碟放入光碟機。
2. 選擇MultiScreen設定程式。
 -  若主螢幕上未顯示軟體安裝的快顯螢幕，則請找到光碟機上的MultiScreen安裝檔案並按兩下。
3. 在出現「Installation Wizard」（安裝精靈）時，按 [Next]（下一步）。
4. 按照螢幕上顯示的說明完成剩餘的軟體安裝步驟。
 - 
 - 安裝之後必須重新啟動電腦，軟體才能正常工作。
 - MultiScreen圖示可能不會出現，視電腦系統和產品規格而定。
 - 若捷徑圖示不出現，請按F5鍵。

安裝限制和問題 (MultiScreen)

MultiScreen 安裝可能會受圖形卡、主機板和網路環境的影響。

作業系統

OS

- Windows 2000
- Windows XP Home Edition
- Windows XP Professional
- Windows Vista 32 位元
- Windows 7 32 位元

 對於 MultiScreen，建議使用 Windows 2000 或更高版本的作業系統。

硬體

- 至少 32MB 的記憶體
- 硬碟機上至少有 60MB 的可用空間

移除軟體

按一下 [Start]（開始），選擇 [Settings]（設定）/[Control Panel]（控制台），然後按兩下 [Add or Remove Programs（新增或移除程式）]。

從程式清單中選擇 MultiScreen，然後按 [Add/Delete]（新增/移除）按鈕。

什麼是MagicRotation？



Samsung Electronics, Inc. 的 MagicRotation 軟體為使用者提供了旋轉功能（0、90、180 及 270 度的方向），這樣可以最大限度地利用電腦的顯示器螢幕，取得更好的檢視效果並提高使用者的工作效率。

安裝軟體

1. 將安裝光碟放入光碟機。
2. 選擇 MagicRotation 設定程式。
 - ❏ 若主螢幕上未顯示軟體安裝的快顯螢幕，則請找到光碟機上的 MagicRotation 安裝檔案並按兩下。
3. 選擇安裝語言並按 [Next]（下一步）。
4. 按照螢幕上顯示的說明完成剩餘的軟體安裝步驟。
 - ❏ 安裝之後必須重新啟動電腦，軟體才能正常工作。
 - MagicRotation 圖示可能不會出現，視電腦系統和產品規格而定。
 - 若捷徑圖示不出現，則按 F5 鍵。

安裝限制和問題 (MagicRotation)

1. MagicRotation 的安裝可能受圖形卡、主機板和網路環境的影響。
2. 當您想要使用 MagicRotation 和 MagicTune 二者時，請先安裝 MagicTune。

限制

1. 必須正確載入「顯示驅動程式」，MagicRotation 方可正常工作。
安裝的「顯示驅動程式」應該是供應商提供的最新驅動程式。
2. 若某些應用程式，例如 Windows Media Player、Real Player 等無法在 90 度、180 度和 270 度的方向正常顯示電影檔案，請執行以下步驟：
 - 關閉該應用程式。
 - 選擇要檢視該應用程式的方向（90、180 或 270 度）。
 - 重新啟動該應用程式。在大多數情況下，透過以上步驟便可解決問題。
3. 每次選擇方向模式（90、180 或 270 度）時，使用 OpenGL 和 DirectDraw（3D 繪圖）的使用者應用程式將無法運作。
例如，3D 遊戲
4. 每次選擇方向模式（90、180 或 270 度）時，基於 DOS 的應用程式在全螢幕模式下將無法運作。
5. Windows™ 98, ME 和 NT 4.0 不支援雙螢幕顯示。
6. MagicRotation 不支援 24 位/圖點（位元深度/色彩品質）。
7. 若要更換圖形卡，建議先解除安裝 MagicRotation 軟體。

系統需求

OS

- Windows™ 98 SE
- Windows™ Me
- Windows™ NT 4.0

- Windows™ 2000
- Windows XP Home Edition
- Windows XP Professional
- Windows Vista 32Bit
- Windows 7 32Bit

 對於 MMagicRotation，建議使用 Windows 2000 或以上版本。

硬體

- 至少 128MB 的記憶體（建議）
- 硬碟機上至少有 25MB 的可用空間

Service Pack

- 建議在系統上安裝最新的 Service Pack。
- 對於 Windows™ NT 4.0，建議安裝帶 Active Desktop 元件的 Internet Explorer 5.0 及以上版本。

-  欲瞭解更多資訊，請造訪網站。
- Windows™ 為 Microsoft Corporation, Inc. 的註冊商標。

移除軟體

在 Windows 中，您僅可透過 [Add or Remove Programs]（新增或移除程式）移除 MagicRotation 。

要移除 MagicRotation，請完成以下步驟。

1. 按一下 [Start]（開始），選擇 [Settings]（設定），然後從功能表中選擇 [Control Panel]（控制台）。
對於 Windows XP，按 [Start]（開始），然後從功能表中選擇 [Control Panel]（控制台）。
2. 在「控制台」中的「新增/移除程式」圖示上按兩下。
3. 在 [Add/Remove]（新增/移除）視窗中，找到並選擇 MagicRotation，使其反白顯示。
4. 按 [Change or Remove Programs]（變更或移除程式）移除軟體。
5. 選擇 [Yes]（是）開始移除 MagicRotation。
6. 等待片刻，直到出現訊息方塊，通知您該軟體已經完全移除。

 欲取得技術支援、FAQ（常見問題）或有關? MagicRotation 軟體升級的資訊，請造訪我們的?網站。

5 疑難排解

5-1 顯示器自診斷

- 您可以使用自診斷功能檢查產品是否工作正常。
- 在正確連接了產品和電腦的情況下，若螢幕依舊顯示空白且電源 LED 不斷閃爍，請按以下程序執行自診斷功能。

1. 關閉產品和電腦。
2. 從產品上拔下訊號纜線。
3. 開啓產品。
4. 若產品工作正常，將出現<Check Signal Cable>訊息。
在這種情況下，若螢幕再次顯示空白，請確保電腦和連接沒有問題。本產品正常工作。

5-2 要求維修之前

請在要求售後服務之前檢查以下事項。若問題仍然存在，請聯絡附近的三星電子服務中心。

螢幕出現空白 / 我無法開啓產品	
電源線是否已正確連接？	檢查電源線的連接狀態。
螢幕上是否顯示 <Check Signal Cable> 訊息？	(使用 D-sub 纜線連接) 檢查連接電腦和產品的纜線。 (使用 DVI 纜線連接) 即使纜線連接正確，若螢幕上出現此訊息，請按產品的 [] 按鈕重新檢查輸入訊號。
螢幕上是否顯示 <Not Optimum Mode> 訊息？	這種情況在圖形卡的訊號超過產品的最大解析度或最大頻率時出現。 在這種情況下，請為產品設定合適的解析度和頻率。
螢幕是否顯示空白？電源 LED 是否以每秒一次的間隔閃爍？	1. 這種情況在執行節能功能時出現。 若您按滑鼠或按任意鍵，將開啓螢幕。 2. 如果「Check Signal Cable」狀況持續五分鐘以上，將啓動 Lossless 模式。在 Lossless 下，顯示器的背光會關閉。
您是否使用 DVI 纜線連接？	若您在電腦啓動後連接 DVI 纜線，或者在使用電腦時斷開纜線後重新連接 DVI 纜線，螢幕可能無法顯示，因為一些圖形卡不會輸出視訊訊號。 在這種情況下，在 DVI 纜線連接時重新啓動電腦。
影像太淡或太深。	
調整 <Brightness> 與 <Contrast>。 (請參閱 <Brightness>, <Contrast> 部分) 顯示器亮度可能依 <SAMSUNG MAGIC Angle> 的模式設定而異。 如果 <SAMSUNG MAGIC Bright> 設定為 <Dynamic Contrast>，則顯示器亮度可能依輸入訊號而異。	
螢幕調整功能表 (OSD) 不出現。	
您取消螢幕調整了嗎？	檢查 <OSD 調整鎖定> 功能是否設定為 Off。
色彩不自然 / 圖像為黑白顯示	
螢幕僅顯示同種色彩，如同透過玻璃紙看螢幕一樣嗎？	檢查連接至電腦的纜線。 將圖形卡重新完全地插入電腦。
圖形卡是否設定正確？	請參閱使用手冊設定圖形卡。
顯示區域突然移至邊緣或中心。	
您是否更換了圖形卡或驅動程式？	請按 [AUTO] 按鈕以執行自動調整功能。
您是否設定了適合本產品的解析度和頻率？	將圖形卡的解析度和頻率設定為適當的值 請參閱 (標準訊號模式表)
圖形卡是否設定正確？	請參閱使用手冊設定圖形卡。
圖像無法聚焦。	
您是否變更了適合本產品的解析度和頻率？	將圖形卡的解析度和頻率設定為適當的值 請參閱 (標準訊號模式表)

色彩是以 16 位元 (16 色) 顯示的。色彩已經在更換圖形卡後被變更。

您是否為產品安裝了裝置驅動程式？	Windows XP：透過選擇「控制台」→「外觀和主題」→「顯示」→「設定」再次設定色彩。 Windows ME/2000：透過選擇 Control Panel (控制台) → Display (顯示) → Settings (設定)。 Windows Vista：透過選擇控制台→外觀及個人化→個人化→顯示設定來變更色彩設定值。 Windows 7：請依序選擇 控制台→外觀及個人化→顯示→調整解析度→進階設定→顯示器，以變更色彩設定值。 (欲瞭解更多資訊，請參閱電腦的 Windows 使用手冊。)
圖形卡是否設定正確？	按照新圖形卡驅動程式再次設定色彩。

在我連接顯示器時，顯示「未知顯示器，找到隨插即用 (VESA DDC) 顯示器」的訊息。

您是否為產品安裝了裝置驅動程式？	參閱驅動程式安裝的相關說明安裝裝置驅動程式。
參閱圖形卡的使用手冊檢查是否支援所有的隨插即用 (VESA DDC) 功能。	參閱驅動程式安裝的相關說明安裝裝置驅動程式。

在我看產品外緣時，上面似乎有細微的異物。

由於本產品在設計時採用透明材料塗層使顏色呈柔和外觀，所以可以看見這樣的物質。但此現象並非產品的瑕疵。

在啟動電腦時聽見「嗶、嗶」聲。

若啟動電腦時發出「嗶」聲 3 次或以上，請要求對電腦進行維修。

問題與解答！	請嘗試以下方法！
<p>我如何變更視訊訊號的頻率（更新頻率）？</p>	<p>您必須變更圖形卡的頻率。</p> <p>Windows XP：選擇 控制台→外觀和主題→顯示→設定值→進階→監視器，然後在監視器設定下變更更新頻率。</p> <p>Windows ME/2000：選擇 Control Panel（控制台）→Display（顯示）→Settings（設定值）→Advanced（進階）→Monitor（監視器），然後在 Monitor Settings（監視器設定）下變更更新頻率。</p> <p>Windows Vista：選擇 控制台→外觀及個人化→個人化→顯示設定→進階設定→監視器，然後在監視器設定下變更更新頻率。</p> <p>Windows 7：請依序選擇「Control Panel（控制台）」→「Appearance and Personalization（外觀及個人化）」→「Display（顯示）」→「Adjust screen resolution（調整解析度）」→「Advanced settings（進階設定）」→「Monitor（顯示器）」，然後在「Monitor Settings（監視器設定）」下變更更新頻率。</p> <p>（欲瞭解更多資訊，請參閱電腦或圖形卡的使用手冊。）</p>
<p>如何變更解析度？</p>	<p>Windows XP：透過選擇控制台→外觀和主題→顯示→設定來變更解析度。</p> <p>Windows ME/2000：透過選擇 Control Panel（控制台）→Display（顯示）→Settings（設定）來變更解析度。</p> <p>Windows Vista：透過選擇控制台→外觀及個人化→個人化→顯示設定來變更解析度。</p> <p>Windows 7：請依序選擇「Control Panel（控制台）」→「Appearance and Personalization（外觀及個人化）」→「Display（顯示）」→「Adjust resolution」（調整解析度）來變更解析度。</p> <p>（欲瞭解更多資訊，請參閱電腦或圖形卡的使用手冊。）</p>
<p>如何使用節能功能？</p>	<p>Windows XP：透過選擇 Control Panel（控制台）→Appearance and Themes（外觀和主題）→Display（顯示）→Screen Saver Setting（螢幕保護程式設定）來設定，或者在電腦的「BIOS 設定」中設定。</p> <p>Windows ME/2000：透過選擇 Control Panel（控制台）→Display（顯示）→Screen Saver Setting（螢幕保護程式設定）來設定，或者在電腦的「BIOS 設定」中設定。</p> <p>Windows Vista：透過選擇「控制台」→「外觀及個人化」→「個人化」→「螢幕保護裝置」來變更設定。您也可以使用電腦上的「BIOS SETUP」（BIOS 設定）功能表。</p> <p>Windows 7：透過選擇「控制台」→「外觀及個人化」→「個人化」→「螢幕保護裝置」來變更設定。您也可以使用電腦上的「BIOS SETUP」（BIOS 設定）功能表。</p> <p>（欲瞭解更多資訊，請參閱電腦的 Windows 使用手冊。）</p>

6 更多資訊

6-1 規格

型號名稱		S22A450UW	S24A450UW
面板	大小	22 英寸 (55 公釐)	24 英寸 (61 公釐)
	可視面積	473.76 mm (水平) X 296.1 mm (垂直)	518.4 mm (水平) X 324.0 mm (垂直)
	點距	0.282 mm (水平) X 0.282 mm (垂直)	0.270 mm (水平) X 0.270 mm (垂直)
同步	水平	30 ~ 81 kHz	
	垂直	56 ~ 75 Hz	
顯示色數		16.7 M	
解析度	最佳解析度	1680 x 1050 @ 60 Hz	1920 x 1200 @ 60 Hz
	最高解析度	1680 x 1050 @ 60 Hz	1920 x 1200 @ 60 Hz
輸入訊號，終止		RGB 類比、與 DVI (數位視訊介面) 相容的數位 RGB 0.7 Vp-p ± 5 % 分離式水平/垂直掃描同步、複合、SOG TTL level (高電壓 ≥ 2.0V, 低電壓 ≤ 0.8V)	
USB 集線器		上方 USB x 1, 下方 USB 2.0 x 2	
最大像素時脈		146 MHz (類比、數位)	165 MHz (類比、數位)
電源		本產品的電壓支援為 100-240 V。由於各個國家或地區的標準電壓有所不同，請查看產品背面的標籤。	
訊號線		15 針至 15 針 D-sub 纜線，可拆式 DVI-D 至 DVI-D 連接器，可拆式	
尺寸 (寬 x 高 x 深) / 重量		508 x 344 x 50 mm (不帶支架) 508 x 380 x 201 mm (帶支架) / 4.6 kg	560 x 374 x 50 mm (不帶支架) 560 x 400 x 201 mm (帶支架) / 5.1 kg
VESA 安裝介面		100 mm x 100 mm (與專用【臂狀】安裝硬體配合使用。)	
環境因素	工作	工作溫度 : 10°C ~ 40°C (50°F ~ 104°F) 濕度 : 10 % ~ 80 % , 無冷凝	
	存放	存放溫度 : -20°C ~ 60°C (-4°F ~ 140°F) 濕度 : 5 % ~ 95 % , 無冷凝	
傾斜		-3° (± 2°) ~ 25° (± 2°)	

 設計與規格可能隨時變更，恕不另行通知。

 **B 類 (用於居住環境的資訊通訊設備)**

本設備已針對用於家庭環境的 EMC 要求進行註冊 (B 類)。本設備可用於所有領域。(B 類設備發射的電磁波少於 A 類設備。)

6-2 節能功能

本顯示器含有一個內建電源管理系統，稱為 PowerSaver。若顯示器在一定的時間內未被使用，此系統會將顯示器切換至低電量模式，進而達到節能目的。按鍵盤上的任意鍵，顯示器即會自動還原為正常作業狀態。為節約能量，請在不需要時或長時間不使用時將顯示器關閉。只有電腦中安裝了符合 VESA DPM 標準的視訊卡時，節能系統才能正常工作。使用電腦上安裝的軟體公用程式設定此功能。

狀態	正常作業	節能模式	關機
電源指示燈	開啓	閃爍	熄滅
功率消耗	S22A450UW :25 W	典型值 0.3 瓦	典型值 0.3 瓦
	S24A450UW :34 W		

 若沒有斷電開關，能耗僅在電源線斷開時才為零。

6-3 聯絡全球 SAMSUNG

- 若您有任何與Samsung產品相關的問題或建議，請聯絡SAMSUNG客戶服務中心。

NORTH AMERICA		
CANADA	1-800-SAMSUNG (726-7864)	http://www.samsung.com
MEXICO	01-800-SAMSUNG (726-7864)	http://www.samsung.com
U.S.A	1-800-SAMSUNG (726-7864)	http://www.samsung.com
LATIN AMERICA		
ARGENTINA	0800-333-3733	http://www.samsung.com
BRAZIL	0800-124-421 4004-0000	http://www.samsung.com
CHILE	800-SAMSUNG (726-7864)	http://www.samsung.com
COLOMBIA	01-8000112112	http://www.samsung.com
COSTA RICA	0-800-507-7267	http://www.samsung.com
DOMINICA	0-800-751-2676	http://www.samsung.com
ECUADOR	1-800-10-7267	http://www.samsung.com
EL SALVADOR	800-6225	http://www.samsung.com
GUATEMALA	1-800-299-0013	http://www.samsung.com
HONDURAS	800-27919267	http://www.samsung.com
JAMAICA	1-800-234-7267	http://www.samsung.com
NICARAGUA	00-1800-5077267	http://www.samsung.com
PANAMA	800-7267	http://www.samsung.com
PERU	0-800-777-08	http://www.samsung.com
PUERTO RICO	1-800-682-3180	http://www.samsung.com
TRINIDAD & TOBAGO	1-800-SAMSUNG (726-7864)	http://www.samsung.com
VENEZUELA	0-800-100-5303	http://www.samsung.com
EUROPE		
ALBANIA	42 27 5755	-
AUSTRIA	0810 - SAMSUNG (7267864, € 0.07/ min)	http://www.samsung.com
BELGIUM	02-201-24-18	http://www.samsung.com/be (Dutch) http://www.samsung.com/be_fr (French)
BOSNIA	05 133 1999	-
BULGARIA	07001 33 11	http://www.samsung.com
CROATIA	062 SAMSUNG (062 726 7864)	http://www.samsung.com
CZECH	800 - SAMSUNG (800-726786)	http://www.samsung.com
	Samsung Zrt., česká organizační složka, Oasis Florenc, Sokolovská394/17, 180 00, Praha 8	

EUROPE		
DENMARK	70 70 19 70	http://www.samsung.com
FINLAND	030 - 6227 515	http://www.samsung.com
FRANCE	01 48 63 00 00	http://www.samsung.com
GERMANY	01805 - SAMSUNG (726-7864, € 0,14/Min)	http://www.samsung.com
GREECE	2106293100	http://www.samsung.com
HUNGARY	06-80-SAMSUNG (726-7864)	http://www.samsung.com
ITALIA	800-SAMSUNG (726-7864)	http://www.samsung.com
KOSOVO	+381 0113216899	-
LUXEMBURG	261 03 710	http://www.samsung.com
MACEDONIA	023 207 777	-
MONTENEGRO	020 405 888	-
NETHERLANDS	0900 - SAMSUNG (0900-7267864) (€ 0.10/Min)	http://www.samsung.com
NORWAY	815-56 480	http://www.samsung.com
POLAND	0 801 1SAMSUNG (172678) 022 - 607 - 93 - 33	http://www.samsung.com
PORTUGAL	80820 - SAMSUNG (726-7864)	http://www.samsung.com
RUMANIA	08010 SAMSUNG (08010 7267864) – doar din rețeaua Romtelecom, tarif local; 021.206.01.10 – din orice rețea, tarif normal	http://www.samsung.com
SERBIA	0700 Samsung (0700 726 7864)	http://www.samsung.com
SLOVAKIA	0800-SAMSUNG (0800-726 786)	http://www.samsung.com/sk
SPAIN	902 - 1 - SAMSUNG (902 172 678)	http://www.samsung.com
SWEDEN	0771 726 7864 (SAMSUNG)	http://www.samsung.com
SWITZERLAND	0848-SAMSUNG(7267864, CHF 0.08/min)	http://www.samsung.com/ch http://www.samsung.com/ch_fr (French)
U.K	0330 SAMSUNG (7267864)	http://www.samsung.com
EIRE	0818 717100	http://www.samsung.com
LITHUANIA	8-800-77777	http://www.samsung.com
LATVIA	8000-7267	http://www.samsung.com
ESTONIA	800-7267	http://www.samsung.com
TURKEY	444 77 11	http://www.samsung.com
CIS		
RUSSIA	8-800-555-55-55	http://www.samsung.com
GEORGIA	8-800-555-555	-
ARMENIA	0-800-05-555	-
AZERBAIJAN	088-55-55-555	-

CIS		
KAZAKHSTAN	8-10-800-500-55-500 (GSM: 7799)	http://www.samsung.com
UZBEKISTAN	8-10-800-500-55-500	http://www.samsung.com
KYRGYZSTAN	00-800-500-55-500	http://www.samsung.com
TADJIKISTAN	8-10-800-500-55-500	http://www.samsung.com
UKRAINE	0-800-502-000	http://www.samsung.com/ua http://www.samsung.com/ua_ru
BELARUS	810-800-500-55-500	-
MOLDOVA	00-800-500-55-500	-
ASIA PACIFIC		
AUSTRALIA	1300 362 603	http://www.samsung.com
NEW ZEALAND	0800 SAMSUNG (0800 726 786)	http://www.samsung.com
CHINA	400-810-5858	http://www.samsung.com
HONG KONG	(852) 3698 - 4698	http://www.samsung.com/hk http://www.samsung.com/hk_en/
INDIA	3030 8282, 1800 3000 8282	http://www.samsung.com
INDONESIA	0800-112-8888 021-5699-7777	http://www.samsung.com
JAPAN	0120-327-527	http://www.samsung.com
MALAYSIA	1800-88-9999	http://www.samsung.com
PHILIPPINES	1-800-10-SAMSUNG (726-7864) 1-800-3-SAMSUNG (726-7864) 1-800-8-SAMSUNG (726-7864) 02-5805777	http://www.samsung.com
SINGAPORE	1800-SAMSUNG (726-7864)	http://www.samsung.com
THAILAND	1800-29-3232 02-689-3232	http://www.samsung.com
TAIWAN	0800-329-999	http://www.samsung.com
VIETNAM	1 800 588 889	http://www.samsung.com
MIDDLE EAST		
IRAN	021-8255	http://www.samsung.com http://www.samservice.com
OMAN	800 - SAMSUNG (726-7864)	http://www.samsung.com
KUWAIT	183-2255	http://www.samsung.com
BAHRAIN	8000-4726	http://www.samsung.com
EGYPT	08000-726786	http://www.samsung.com
JORDAN	800-22273	http://www.samsung.com
MOROCCO	080 100 2255	http://www.samsung.com
SAUDI ARABIA	9200-21230	http://www.samsung.com
U.A.E	800-SAMSUNG (726-7864)	http://www.samsung.com

AFRICA

NIGERIA	0800 - SAMSUNG (726-7864)	http://www.samsung.com
SOUTH AFRICA	0860-SAMSUNG (726-7864)	http://www.samsung.com