

# 판매원-삼성전자 주식회사

- 본 사 : 경기도 수원시 영통구 매탄3동 416번지
- 제 조 원 : (주)위닉스



Samsung electronics Dehumidifier

# SDH-W10B



Manual



고객상담실

02-541-3000 080-022-3000



인터넷홈페이지

<http://www.sec.co.kr>



한국서비스품질 우수기업

국가기관인 지식경제부 기술표준원에서 소비자에 대한 품질정보나 고객서비스가 우수한 기업임을 인증하는 마크입니다.



서비스센터 대표번호

## 전국어디서나 1588-3366

제품 모델명, 고장상태, 연락처를 정확히 알려주시면  
고객 여러분의 궁금증을 언제나 친절하게 상담,  
빠른 서비스를 제공합니다.

## 사용설명서

- 사용설명서를 반드시 읽고 올바르게 사용해 주세요.
- 사용설명서 뒷면에 제품보증서가 있으므로 분실되지 않도록 잘 보관해 주세요.
- 본 제품은 국내(대한민국)용입니다. 전원, 전압이 다른 해외에서는 사용할 수 없습니다.









# 안전을 위한 주의사항



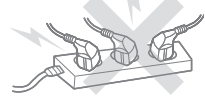

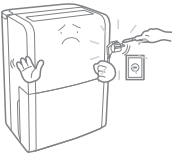

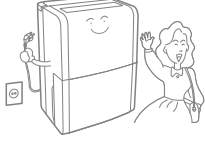



제품을 올바르게 사용하여 위험이나 재산상의 피해를 미리 막기 위한 내용 이므로 반드시 지켜 주시기 바랍니다.

▶주의사항은 “경고”와 “주의”의 두 가지로 구분되어 있으며, “경고”와 “주의”의 의미는 아래와 같습니다.

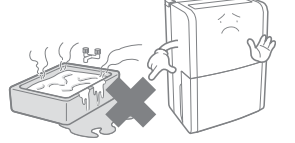
 <b>경고</b> 지시사항을 위반할시 사람이 사망하거나 중상을 입을 가능성이 예상되는 내용입니다.	 금지를 나타냅니다.
	 분해금지를 나타냅니다.
 <b>주의</b> 지시사항을 위반할시 사람이 부상을 입거나 물적 손해 발생이 예상되는 내용입니다.	 접촉금지를 나타냅니다.
	 젖은손 접촉금지를 나타냅니다.
	 반드시 지켜야 할 것을 나타냅니다.
	 전원 플러그를 콘센트에서 반드시 분리할 것을 나타냅니다.

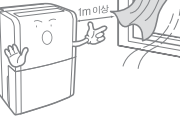
 <b>경고 (전원)</b>	
전원코드 부분을 잡아 당겨 빼지 마세요. ● 감전이나 화재의 원인이 됩니다.  <b>금지</b> 	젖은 손으로 전원플러그를 꽂거나 만지지 마세요. ● 감전의 위험이 있습니다.  <b>젖은손 금지</b> 
반드시 접지 처리된 220V 전용콘센트에 꽂아 사용하세요. ● 접지콘센트를 사용하지 않을 경우 고장 및 감전의 위험이 있습니다.  <b>금지</b> 	누전차단기(감도전류 30mA이하)와 연결된 콘센트에 꽂아 사용하세요. ● 누전으로 인한 고장, 감전 화재의 위험이 있습니다.  <b>금지</b> 
전원코드를 무리하게 구부리거나 무거운 물건에 눌러 파손되지 않도록 하세요. ● 화재의 원인이 됩니다.  <b>금지</b> 	천둥, 번개가 치거나 장시간 사용하지 않을 경우 전원플러그를 빼 주세요. ● 사용중이 아니라도 전원플러그가 꽂혀 있으면 과열되어 감전, 화재의 위험이 있습니다.  <b>금지</b> 

 <b>경고 (전원)</b>	
전원코드를 연장하여 사용을 할 경우에는 반드시 250V/15A이상의 코드 및 콘센트를 사용하시고 단독으로 사용 하십시오. ● 이상 고열에 의한 화재의 원인이 됩니다.  <b>금지</b> 	임의로 전원 코드선을 개조, 교체하지 마세요. ● 고장 감전, 화재의 위험이 있으므로 수리할 필요가 있을 때는 서비스센터로 연락하세요.  <b>금지</b> 
장시간 사용하지 않을 때는 전원플러그를 빼주세요. ● 전원플러그를 빼지 않을 경우 절연 열화에 의한 누전으로 화재의 원인이 됩니다.  <b>금지</b> 	헐거운 콘센트에 전원플러그를 꽂지 마세요. ● 과열의 위험이 있습니다.  <b>금지</b> 

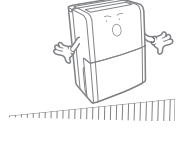
 <b>경고 (설치)</b>		
제품 주변에 인화물질(스프레이, 석유, 가스 등)을 두지 마세요. ● 폭발이나 화재의 원인이 됩니다.  <b>금지</b> 	목욕탕, 샤워장, 수영장 등 물이 직접 닿을 수 있는 곳에서 사용하지 마세요. ● 감전 및 이상발열에 의한 화재의 원인이 됩니다.  <b>금지</b> 	
타기 쉬운 물질로 부터 사방 1m이상 거리를 두고 설치 하세요. ● 화재의 원인이 됩니다.  <b>금지</b> 	전원콘센트 밑에 제품을 설치하지 마세요. ● 화재의 위험이 있습니다.  <b>금지</b> 	좁은 장소나 경사지고 울퉁불퉁한 바닥에서 사용하지 마세요. ● 고장 및 변형의 원인이 됩니다.  <b>금지</b> 

# 안전을 위한 주의사항

⚠ 경고 (사용)	
<p>운전중에 전원플러그를 빼거나 이동하지 마세요.</p> <ul style="list-style-type: none"> <li>● 고장 및 화재의 원인이 됩니다.</li> </ul>	<p>에어필터를 꼭 끼워 사용하세요.</p> <ul style="list-style-type: none"> <li>● 필터 없이 사용할 경우 제품, 수명이 짧아지고 감전되거나 다칠 수 있습니다.</li> </ul>
<p>공기배출구에 핀, 막대기, 동전 등 이물질이 낄지 마세요.</p> <ul style="list-style-type: none"> <li>● 특히 어린이는 주의시켜 주세요. 화상, 감전 및 고장의 원인이 됩니다.</li> </ul>	<p>밀폐되었거나 유아, 노약자가 있는 곳에서는 오랫동안 사용하지 마세요.</p> <ul style="list-style-type: none"> <li>● 산소가 부족하게 되어 위험하므로 가끔 창문을 열어 환기시켜 주세요.</li> </ul>
<p>운전중 공기배출구에 손이 닿지 않도록 하세요.</p> <ul style="list-style-type: none"> <li>● 특히 어린이는 주의시켜 주세요. 화상, 감전 및 고장의 원인이 됩니다.</li> </ul>	<p>공기흡입구나 배출구가 빨래, 커튼 등으로 막히지 않도록 하세요.</p> <ul style="list-style-type: none"> <li>● 막힌 상태로 방치되면 내부 온도 상승으로 제품이 변형될 수 있습니다.</li> </ul>
<p>제품에 심한 충격을 가하지 마세요.</p> <ul style="list-style-type: none"> <li>● 고장의 원인이 됩니다.</li> </ul>	<p>제품 위에 올라 가거나 무거운 물건을 올려 놓지 마세요.</p> <ul style="list-style-type: none"> <li>● 고장 및 변형의 원인이 됩니다.</li> </ul>

⚠ 주의 (청소)	
<p>제품에 물을 직접 뿌리지 마세요.</p> <ul style="list-style-type: none"> <li>● 고장 및 감전의 원인이 됩니다.</li> </ul>	<p>청소 및 손질시에는 전원 플러그를 빼고 제품의 열을 식힌 후 손질하세요.</p> <ul style="list-style-type: none"> <li>● 감전되거나 다칠 수 있습니다.</li> </ul>
<p>에어필터는 증성세제를 녹인물 (약30°C)에 넣고 세척한 후 햇볕에서 잘 건조시키세요.</p> <ul style="list-style-type: none"> <li>● 먼지가 쌓이면 이상 연소 및 냄새의 원인이 됩니다.</li> </ul>	<p>청소시 벤젠, 신나, 알코올 등 인화, 폭발성이 강한 물질로 닦지 마세요.</p> <ul style="list-style-type: none"> <li>● 감전, 화재의 위험이 있습니다.</li> </ul>

⚠ 주의 (기타)	
<p>절대로 분해, 수리, 개조하지 마세요.</p> <p>특히 어린이가 제품을 가지고 놀거나 조작 및 작동을 하지 않도록 하세요.</p> <ul style="list-style-type: none"> <li>● 이상 동작으로 인해 화재, 감전, 상해의 위험이 있습니다.</li> </ul>	<p>제품에 살충제나 가연성 스프레이를 뿌리지 마세요.</p> <ul style="list-style-type: none"> <li>● 인체에 해로운 뿐 아니라 제품 고장이나 화재가 발생할 수 있습니다.</li> </ul>
<p>제품에서 이상한 소리, 냄새, 연기가 나면 즉시 전원플러그를 빼고 서비스센터(1588-3366)로 연락하세요.</p> <ul style="list-style-type: none"> <li>● 감전, 화재의 위험이 있습니다.</li> </ul>	<p>설치 및 운반시 제품을 45° 이상 눕히지 마세요.</p> <ul style="list-style-type: none"> <li>● 이상한 소음이 나가거나 제품 고장의 원인이 됩니다. 만약 45° 이상 눕혀 이동하였다면 1시간이 경과한 후 제품을 작동시켜 주세요.</li> </ul>

# 찾아보기

안전을 위한 주의사항	1
제품특징	6
각부분의 이름	7
설치	9
운전하기 전에	10
자동운전	11
예약운전	12
습도설정	13
풍량조절	14
배수	15
배수호스 연결	16
손질	17
고장신고 전 확인사항	19
제품규격	21
서비스에 대하여	22
제품보증서	

- 본 제품은 220V전용입니다.
- 반드시 15A 이상의 콘센트에 단독으로 꽂아 사용하세요.

# 제품특징

## 실내를 쾌적하게!

자동습도 조절기능으로 사용환경 및 설정습도에 따라 35%~70% 까지 쾌적한 실내습도를 유지해 줍니다.

## 편리한 연속배수

물통에 물이 찰 때마다 버릴 필요없이 호스를 연결하면 연속배수가 가능하므로 매우 편리합니다.

## 간편한 이동

손잡이와 바퀴 부착으로 쉽게 이동합니다.

## 만수시 자동정지

물통에 물이 가득차면 만수표시등이 깜박이고 자동으로 운전을 정지합니다.

## 자동 성에 제거

자동으로 성에나 결로현상을 제거하므로 안전하게 사용하실 수 있습니다.

## 디자인

고품격의 심플한 디자인, 사용하기 편리한 콘트롤패널(조작부) 설계

# 각 부분의 이름

## 전면

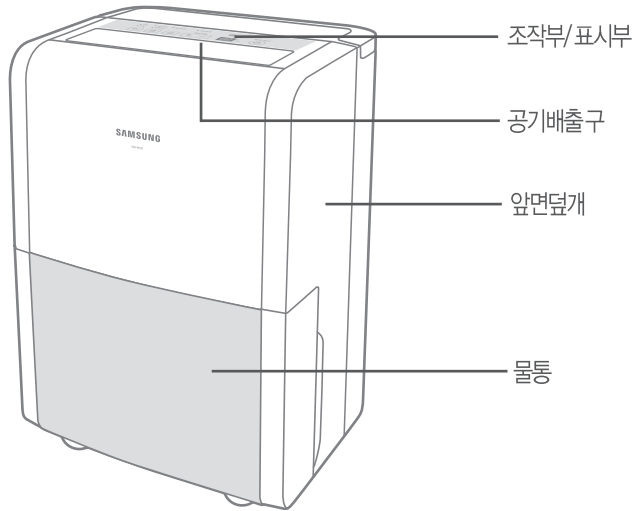

## 후면

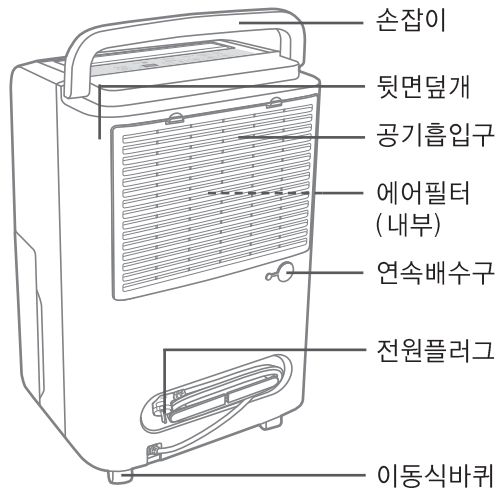

## 부속품

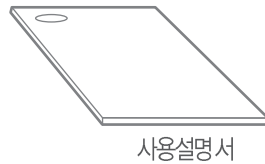

## 조작부 및 표시부

■ 해당모델 : SDH-W10B

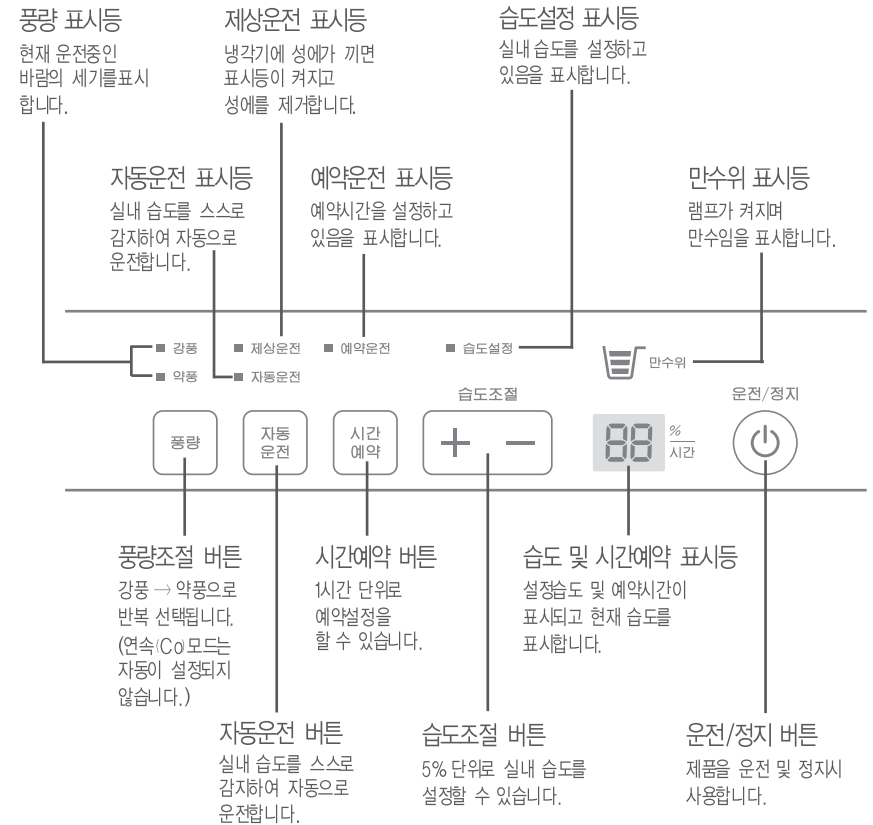

# 설치

안전하게 사용하려면 설치 장소를 잘 선택하세요.

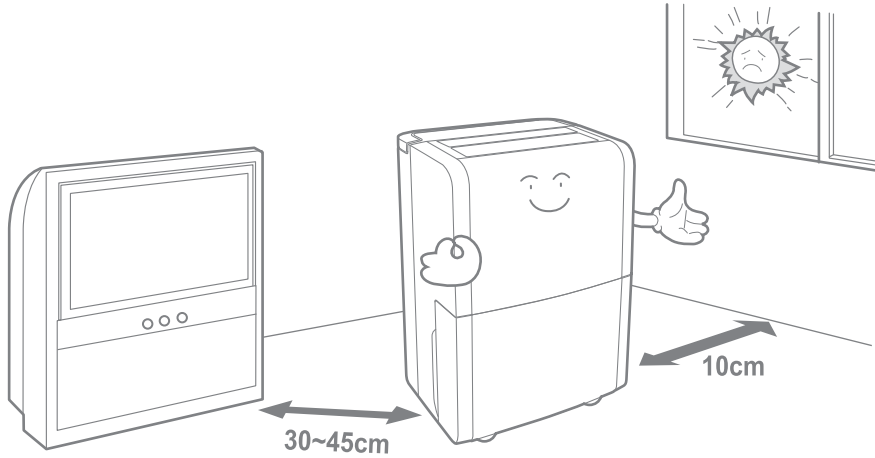

직사광선이 닿지 않는 실내 공간

변색이 발생할 수 있습니다.

단단하고 평평한 바닥에 설치

약하고 기울어진 바닥에 설치하면 이상 소음 및 진동이 생길 수 있습니다.

온도가 18°C 이하로 떨어지지 않는 곳에 설치

낮은 온도는 제습 성능을 감소시키는 원인이 될 수 있습니다.

TV, 라디오, 전자제품 등과 최소 30~45cm 간격을 두고 설치

전자파 장애로 오작동의 원인이 됩니다.

벽면과 10cm 이상 간격을 두고 설치

# 운전하기 전에

사용전에 꼭 알아두세요.

- 1 제습기의 적정 사용온도는 18°C~35°C 입니다.
  - 18°C 이하에서는 냉각기에 결빙이 시작되어 제습량이 줄어듭니다.
- 2 냉각기의 결빙으로 3°C 미만에서는 동작을 멈추고, 35°C 이상에서는 제품을 보호하기 위해 안전장치가 동작하여 제습량이 줄어들 수 있습니다.
- 3 제습기 동작 중에는 컴프레서 작동으로 실내 온도가 올라 갈 수 있습니다.
- 4 설정한 습도에 도달되면 제습기 가동이 멈추며, 습도가 올라가게 되면 자동으로 재 가동 됩니다.
- 5 물통이 가득 찰 경우 제습기 동작이 멈춥니다.
- 6 안전을 위하여 제습기 물통에 다른 물건을 넣지 마십시오.
- 7 제습기 사용 중 동작에 이상이 있을 시 다음 사항을 확인 하세요.
  - 전원 플러그가 정상적으로 연결되어 있는지 확인 하십시오.
  - 위의 사항이 정상인 경우, 제품 보호를 위해 전원을 끄고 10분정도 경과 후 다시 전원을 누르십시오.
  - 여전히 동작이 시작되지 않는 경우, 판매점 또는 서비스 센터에 연락하시기 바랍니다.
- 8 제습 운전은 약 3분 후...
  - 처음 전원을 켜면 압축기의 보호를 위해서 약 3분간 제습 동작을 하지 않습니다. 약 3분 후 압축기가 가동되고 제습이 시작되면 일시적으로 동작음이 커질수 있습니다.

# 자동운전

실내 습도를 감지하여 자동으로 운전하는 기능으로 습도에 따라 풍속을 조절합니다.

## 초기동작

전원플러그를 꽂아주세요.

부저음(삐~)이 울리면서 동작 대기 상태가 됩니다.

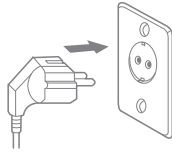

## 처음 전원을 켤 때

운전/정지 버튼을 눌러주세요.

초기 운전은 자동운전으로 시작되며 자동운전 표시등이 켜지게 됩니다.

처음 전원을 켜면 압축기의 보호를 위해서 약 3분간 제습 동작을 하지 않습니다. 약 3분 후 압축기가 가동되고 제습이 시작되면 일시적으로 동작음이 커질수 있습니다.

18°C 이하의 환경에서는 제습 성능이 감소할 수 있으며, 제습 운전이 반복될 수 있습니다.

## 자동운전을 하고 싶을 때

자동운전 버튼을 눌러주세요.

자동운전 표시등이 켜지면서 자동운전이 시작됩니다.

풍속은 실내 습도에 따라 자동으로 설정되어 동작합니다.

## 운전을 정지하고 싶을 때

운전/정지 버튼을 눌러주세요.

부저음(삐~)이 울리면서 운전을 정지 합니다.

운전/정지



자동운전

자동운전



운전/정지



# 예약운전

사용하고자 하는 시간동안 동작하도록 설정할 수 있는 기능입니다.

시간설정은 1 ~ 12시간까지 1시간 단위로 예약할 수 있으며, 일정시간 운전한 후 시간이 종료되면 부저음 이 울리며 운전을 정지합니다.

## 시간예약 방법

시간예약 버튼을 눌러주세요.

예약운전 표시등이 켜지며, 시간 조절을 할 수 있게 됩니다.

시간예약 버튼을 누를때마다 <1 → 2 → .....10 → 11 → 12 → Co(연속)>로 1시간 단위로 설정이 됩니다.

## 예)10을 선택한 경우

10시간 운전한 후 시간이 종료되면 부저음(삐~)이 울리면서 운전을 정지합니다.



- 예약운전 설정시 표시창에는 설정시간이 표시되며 설정이 끝나면 현재습도를 표시합니다.

참고

- 시간예약 버튼을 누르면 남은 시간이 표시 됩니다.

예약운전



# 습도설정

실내 습도를 사용자 환경에 맞도록 설정할 수 있습니다.

설정범위는 연속, 35 ~ 70%까지 설정할 수 있으며 설정된 습도보다 낮을 경우는 운전을 정지하고 높을 경우에는 자동으로 동작하여 제습을 합니다.

## 습도설정 방법

습도조절 버튼을 눌러주세요.

습도설정 표시등이 켜지며, 습도조절을 할 수 있게 됩니다.

☀ 습도설정

습도조절

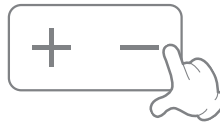

습도조절



습도조절

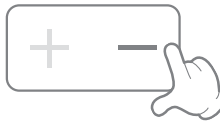

습도조절

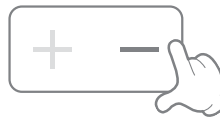

1) “+ -” 버튼을 눌러주세요.

누를 때마다 <Co(연속) → 35 → 40 → ..... 60 → 65 → 70>으로 5% 단위로 증가하며 설정됩니다.

2) “+ -” 버튼을 눌러주세요.

누를 때마다 <70 → 65 → 60 → ..... 40 → 35 → Co(연속)>으로 5% 단위로 감소하며 설정됩니다.

## Co(연속)모드

1) “+ -” 버튼을 눌러

Co(연속)모드로 선택하세요.

누를 때마다 <70 → 65 → 60 → ..... 40 → 35 → Co(연속)>으로 5% 단위로 감소하며 설정됩니다.

2) 표시부에 “Co”로 표시되며, 설정습도와 무관하게 연속으로 운전합니다.

▶ 물통이 만수가 되면 자동으로 동작을 멈춥니다.

# 풍량조절

풍량을 강풍, 약풍으로 변경할 수 있습니다.

## 풍량조절 방법

풍량 버튼을 눌러주세요.

누를 때마다 강풍 → 약풍으로 반복 선택됩니다.

연속(Co)모드는 자동이 설정되지 않습니다.

연속(Co)모드일 경우 약풍 ↔ 강풍으로 반복 선택됩니다.

■ 강풍

☀ 약풍



## 제상운전

냉각파이프에 성애가 형성되면 제상운전 표시등이 켜지면서 자동으로 작동합니다.

자동으로 성애나 결로(이슬맺힘)현상을 제거하는 기능입니다.

제상기능이 동작중일 때는 강풍으로 고정되어 풍속조절이 안됩니다. 냉각기 보호를 위해 냉각파이프에 형성된 성애를 녹이는 중이므로 성애가 다 녹으면 정상으로 동작됩니다.





# 배수

## 물통 비우기

- 1** 물통을 좌, 우 손잡이를 잡고 당겨 빼주세요.

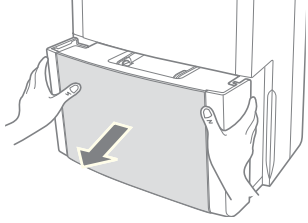

- 2** 물통안 손잡이를 잡고 이동하세요.

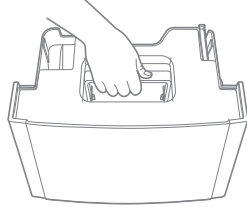

- 3** 물통안의 물을 비워주세요.

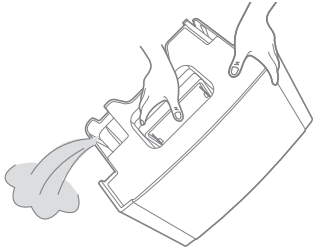

- 4** 물통을 원위치에 넣어주세요.

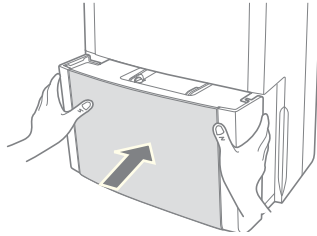

- 물통이 제위치에 장착되지 않으면 만수램프에 불이 들어오며 작동이 되지 않을 수 있으니 주의 하시기 바랍니다.

주의

# 배수 호스 연결

## 연속배수 호스 연결하기

- 1** 배수 마개를 열어주세요.

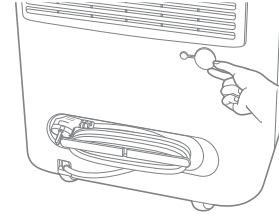

- 2** 고무 마개를 제거해 주세요.

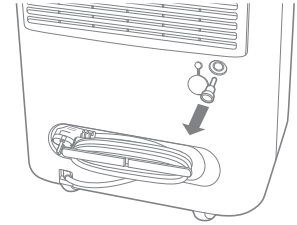

- 3** 구입하신 호스를 연속배수구에 끼우세요.

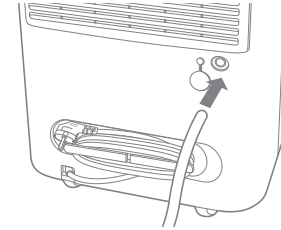

- 4** 연결된 호스를 배수구(배수가 잘되는 곳)에 위치 시켜주세요.

- 호스가 꼬이거나 접힌 곳이 없는지 확인하세요.
- 배수구 높이는 반드시 제품의 호스 연결부 높이 보다 낮아야 합니다.



- 연속 배수용 호스는 시장에서 구입 가능한 일반호스(Ø16)를 구입하여 사용하세요.

참고

# 손질

청결한 사용을 위해 자주 손질해 주세요.

## 외관

반드시 전원플러그를 빼세요.

중성세제를 탄 물에 부드러운 헝겊을 적셔 닦은 후 마른 헝겊으로 잘 닦아 주세요.

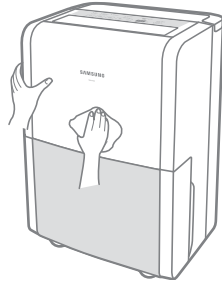

## 물통

**1** 물통 덮개를 위로 당겨 빼주세요.

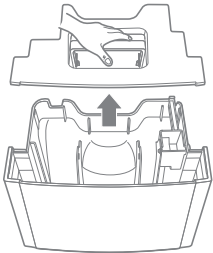

**2** 중성 세제로 물통 안쪽을 닦아주세요.

- 물통에서 곰팡이, 병균, 박테리아가 성장하지 못하도록 주 1회 이상 청소해 주세요.

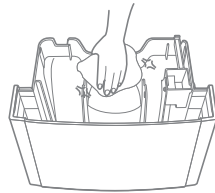

**3** 청소가 끝나면 물통 덮개를 원위치 시켜주세요.

- 부레가 정위치에 있는지 확인하세요.

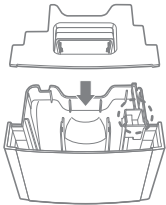

※ 물통덮개를 조립 후 부레 정상동작 여부를 확인하세요. 잘못 조립 시 물이 넘칠 우려가 있습니다.



주의

- 반드시 제품을 청소하기전 전원코드를 빼주세요.
- 물통이 정위치에 조립이 되지 않으면 제품이 작동하지 않습니다. 다시한번 재조립하여 주세요.
- 손상과 변색의 원인이 되는 벤젠, 알콜, 기타 휘발성 세제를 사용하지 마세요.

## 공기흡입구 / 필터 월 2회 이상 청소

**1** 공기흡입구 덮개의 상단부 후크를 아래로 누른 후 앞으로 당겨서 빼주세요.

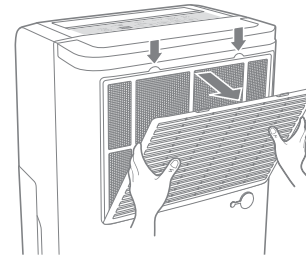

**2** 에어필터의 손잡이를 잡고 앞으로 당겨 빼주세요.

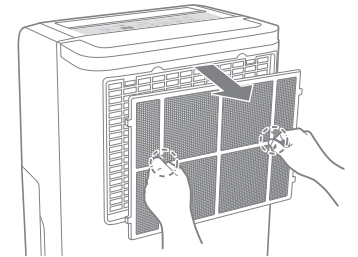

**3** 에어필터는 흐르는 물에 세척 또는 중성세제를 녹인 물(약 30°C)에 넣고 세척한 후 햇볕에 잘 건조시키세요.

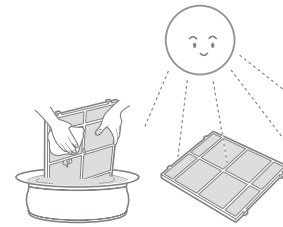

**4** 에어필터를 원위치에 넣으세요.

- 먼지나 분진이 부착되면 풍량이 감소되므로 월 2회 이상 청소를 해주세요.

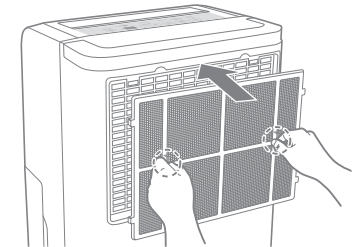

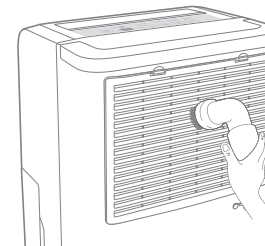

**5** 공기흡입구는 진공청소기나 부드러운 솔로 부착된 먼지, 분진을 제거하세요.

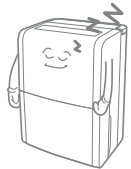

# 고장신고 전 확인사항

다음의 점검 후에도 이상이 있는 경우 사용을 멈추고 구입점에 문의하세요.  
 다음과 같은 사항에 대하여 서비스를 받으시면 소정의 수수료가 부과될 수 있습니다.  
 (기타 궁금한 사항이 있을 때는 1588-3366으로 문의하시면 자세한 내용을 안내 받으실 수 있습니다.)

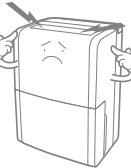
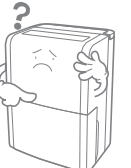
증 상	확 인	조 치
 <p>전혀 동작되지 않아요</p>	<ul style="list-style-type: none"> <li>● 전원플러그는 잘 꽂혀 있나요?</li> <li>● 만수 표시가 점등 되었습니까?</li> <li>● 물통을 비워도 점등 되었습니까?</li> </ul>	<ul style="list-style-type: none"> <li>● 전원플러그를 정확히 꽂아 주십시오.</li> <li>● 물통을 비워 주십시오.</li> <li>● 물통을 제품의 정위치에 재조립해 주십시오. 그래도 만수표시가 되면 부레가 정위치에 있는지 확인하십시오.</li> </ul>
 <p>제습기는 작동하나 제습이 되지 않아요</p>	<ul style="list-style-type: none"> <li>● FAN은 동작하나 콤프가 동작하지 않습니까?</li> </ul>	<ul style="list-style-type: none"> <li>● 냉각파이프에 성애가 형성되어 성애를 녹이는 중입니다. 이상 증상이 아니므로 성애가 녹은 후 재가동 됩니다.</li> <li>● 처음 전원코드를 꼽은 3분간은 제품의 안전을 위해 콤프레셔가 동작하지 않습니다.</li> </ul>
 <p>진동과 소음이 커요</p>	<ul style="list-style-type: none"> <li>● 경사진 상태에서 사용하고 있지 않나요?</li> <li>● 초기 가동시 소음이 발생할 수 있습니다.</li> </ul>	<ul style="list-style-type: none"> <li>● 바닥이 평평한 곳으로 제품을 옮겨 주십시오.</li> <li>● 중요 부품의 온도 안정화를 위한 소음으므로 고장이 아닙니다.</li> </ul>
 <p>소리가 나요</p>	<ul style="list-style-type: none"> <li>● 운전중이나 정지 후 물이 흐르는 것과 같은 소리가 납니까?</li> <li>● 운전중에 "피" 하는 소리가 납니까?</li> </ul>	<ul style="list-style-type: none"> <li>● 내부의 액(냉매)가 배관을 통해서 흐르는 소리로 이상이 아닙니다.</li> <li>● 온도 변화에 따라 부품이 신축되는 소리로 이상이 아닙니다.</li> </ul>

증 상	확 인	조 치
 <p>제습이 약해요</p>	<ul style="list-style-type: none"> <li>● 필터에 먼지가 묻어있어 구멍을 막고 있지 않습니까?</li> <li>● 실내 온도가 18°C 이하인가요?</li> </ul>	<ul style="list-style-type: none"> <li>● 측면 공기 흡기부와 에어필터를 청소해 주십시오.</li> <li>● 만약 온도가 18°C 이하이면 제습기의 효율이 떨어 질 수 있습니다.</li> </ul>
 <p>풍로에서 뜨거운 바람이 나와요</p>	<ul style="list-style-type: none"> <li>● 정상작동이니 걱정하지 마시고 사용하십시오.</li> </ul>	
 <p>연속배수 호스로 물이 나오지 않아요</p>	<ul style="list-style-type: none"> <li>● 배수연결부를 정확히 조립 하였는지 확인 하십시오.</li> <li>● 연속배수 호스가 꼬이거나 막혀 있는지 확인하십시오.</li> </ul>	<ul style="list-style-type: none"> <li>● 사용설명서 참조하여 재조립하십시오.</li> <li>● 호스를 펴주거나 막힌 부분을 뚫어 주십시오.</li> </ul>

# 제품규격

품명/모델명	SDH-W10B
정격전압	단상교류 220V/60Hz
소비전력	300W
냉매/중량	R-134a / 150g
제습량	10ℓ / 일
물통용량	6ℓ (만수시)
중량	17.3Kg
외형치수	360mm(W)×287mm(D)×580mm(H)

## 에러코드 및 점검방법

표시상태	표시부	경보 원인	조치 사항
	습도/시간 표시부	제상온도 센서 오픈 및 쇼트	제상온도 센서 점검

※ 상기와 같은 에러코드가 표시될 때에는 서비스센터(1588-3366)로 문의바랍니다.

# 서비스에 대하여

## ▶ 고객의 권리

고객께서는 제품 사용중에 고장 발생시 구입일로부터 1년동안 무상서비스를 받으실 수 있는 「소중한 권리」가 있습니다. 단 고객 과실 및 천재지변에 의한 경우는 무상서비스 기간내이라도 유상처리됨을 알려 드립니다.

## ▶ 유상서비스(고객의 비용부담)에 대한 책임

서비스 신청시 다음과 같은 경우는 무상서비스 기간내라도 유상 처리됩니다.

- 1) 제품내에 이물질(물, 음료수, 커피, 장난감 등)이 투입되어 고장이 발생하였을 경우
- 2) 제품을 떨어뜨리거나, 충격으로 인하여 제품 파손 및 기능상의 고장이 발생하였을 경우
- 3) 신나, 벤젠 등 유기용제에 의하여 외관 손상 및 변형이 된 경우
- 4) 삼성전자 정품이 아닌 부품 또는 부속품을 사용하여 제품 고장이 발생한 경우
- 5) 사용전압을 오(誤)인가하여 제품 고장이 발생하였을 경우
- 6) 고객이 제품을 임의로 분해하여 부속품의 분실 및 파손되었을 경우
- 7) 천재지변(낙뢰, 화재, 풍수해, 가스, 염해, 지진 등)에 의해 고장이 발생하였을 경우
- 8) 삼성전자 제품 사용설명서내에 “안전을 위한 주의사항”을 지키지 않아 고장이 발생하였을 경우 (“안전을 위한 주의사항”을 잘 지키면 제품을 오래 사용할 수 있습니다)
- 9) 기타 고객과실에 의하여 제품 고장이 발생하였을 경우

## 삼성전자 서비스 안내

서비스 접수, 상담 및 서비스센터 문의는 전국 어디서나 지역번호 없이

**1588-3366**을 이용해 주시기 바랍니다.

# 메모

A large gray rounded rectangle containing horizontal dashed lines for writing.

# 메모

A large gray rounded rectangle containing horizontal dashed lines for writing.

