



삼성 가스 쿡탑레인지

HBGR-W200N(P) 사용설명서

I 제품의 특징

- 연속방전 직접 점화 방식
- 열전대식 안전장치
- 2구형 가스레인지
- 간편한 설치
- 시스템키친에 잘 어울리는 가스 쿡탑레인지

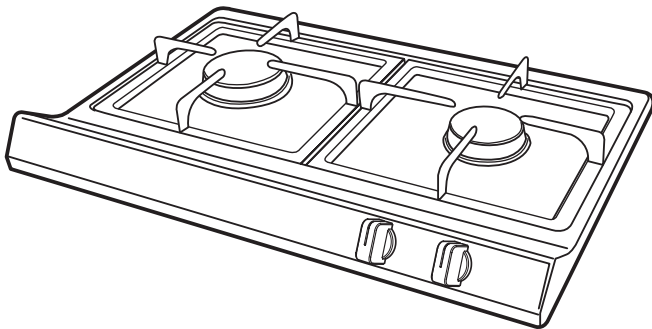

목 차



① 제품의 특징	1
② 안전상의 경고	2
③ 안전상의 주의	6
④ 각 부의 명칭과 기능 및 버너사용하는 방법	8
⑤ 점검 및 손질	9
⑥ 고장 및 제품이상시 조치방법	11
⑦ 제품 제원	12
⑧ 설치 및 공사설명서	13
⑨ 서비스에 대하여	15
⑩ 제품보증서	16

“안전상의 경고 및 주의”는 사용자의 안전을 지키고 재산상의 손해 등을 막기 위한 내용입니다. 반드시 읽고 올바르게 사용해 주십시오.

- 사용전에 “안전상의 경고 및 주의”를 반드시 읽은 후 정확하게 사용해 주십시오.
- 이 사용설명서에는 제품보증서가 포함되어 있습니다. 분실되지 않도록 잘 보관하여 주십시오.
- 본 제품은 국내(대한민국)용입니다. 전원, 전압 및 사용가스가 다른 해외에서는 사용할 수 없습니다.

2 안전상의 경고

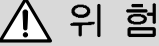
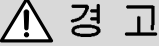
- 사용상의 잘못으로 인한 안전사고를 미연에 방지하고, 제품을 보다 편리하게 이용할 수 있도록 주의사항을 여러가지 그림표시로 알기 쉽게 나타내었습니다. 꼭 아래의 표시와 그 내용을 잘 이해하고 나서 설명서를 읽어 주십시오.

	위험	이 표시를 무시하고 잘못 사용하시면 사용자가 사망 또는 중상을 입을 위험이 있음을 나타냅니다.
	경고	이 표시를 무시하고 잘못 사용하시면 사용자가 중상을 입을 가능성이 있음을 나타냅니다.
	주의	이 표시를 무시하고 잘못 사용하시면 사용자가 상해를 입거나 물적손해가 발생할 수 있음을 나타냅니다.

- 각각의 그림표시에는 다음과 같은 의미가 있습니다.



일반적인 위험
경고, 주의



접촉금지



일반적인 금지



화기엄금



반드시
행할 것



접지를
행할 것



위험

- 가스가 새는것 같다면 다음과 같이 행동하여 주십시오.

불을 켜거나 전기기구의 스위치 조작 및 전원플러그를 접촉하지 말고 또한 전화사용을 하지 마십시오.
인화 폭발사고를 일으킬 수 있습니다.

이때에는 아래와 같이 행동하여 주십시오.

- ① 곧바로 사용을 멈추고 중간밸브를 잠가 주십시오.
- ② 창문 등을 열어 환기를 시켜 주십시오.
- ③ 당사 서비스센터로 연락하여 주십시오. 이때 주변의 전화기 및 휴대전화를 사용하지 말고 외부 전화를 이용하십시오.

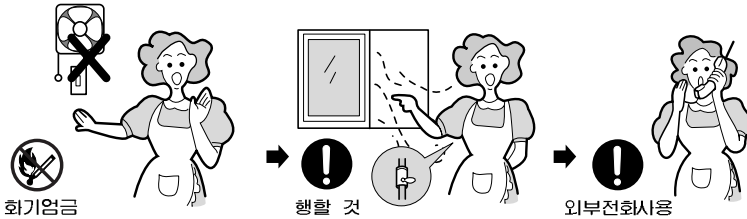

* 연료용 가스에는 메르캅탄이 첨가되어 공기중에 가스가 1/1000만 있어도 가스가 새는 것을 냄새미늘, 계란 썩는 냄새로 즉시 알 수 있습니다.

- 반드시 지정된 가스를 사용하십시오.

- 사용가스가 제품 명판의 가스와 동일한 지를 확인하여 주십시오.
- 사용가스가 일치하지 않을 경우 그대로 사용하면 불완전 연소되어 일산화탄소 중독이 되거나 폭발 착화로 화상을 입을 경우가 있습니다. 또한, 접화가 안될 수 있습니다.
- 제품 명판은 제품 아랫면에 붙어 있습니다.
(사용가스를 모르실 경우는 당사 서비스센터로 연락하여 주십시오.)



행할 것

- 사용전원의 전압이 지정된 전압과 일치하는 지를 확인하십시오.

(본 제품은 220V 전용입니다.)

- 사용전원의 전압이 일치하지 않은 경우는 제품의 고장은 물론 화재, 감전사고의 원인이 됩니다.
- 이사항 경우도 사용가스의 종류와 제품의 명판과 일치하는지 확인해 주십시오.

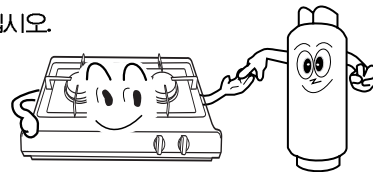

경고

! 이 제품에는 AC 220V 전원이 필요합니다.
전기배선에 대해서는 전문 전기설비 업체에 문의하여 주십시오.
접지를 행할 것

- AC 220V 전원, 전원 접지, 케이블공사에 대하여는 다음에 쓰여있는 관련법규를 준수 시공하여 주십시오.
관련법규 : 전기 설비기준, 전기용품 사용법, 전기공사법, 내선규정 등
- 220V 지역에서도 전원 콘센트 측면접지가 되어있지 않은 경우에는 접지공사를 하여 주십시오
- 110V 지역에서 개별 승압하여 220V를 사용할 경우 필히 접지공사를 하여 주십시오
(승압 트랜스는 반드시 소비전력이 1kW/h 이상의 제품을 사용하여 주십시오)

!
행할 것

연소기명	가스레인지(2구)	
모델명	HBR000	HBR000
사용가스종	도시가스 (LNG/13A)	LPG
사용전원	220V	

- 불을 켜채로 제품으로부터 떨어지지 마십시오.
(외출, 취침 등)
- 제품과열로 인한 제품고장 및 화재의 원인이 됩니다.
특히 튀김요리나 생선요리 등을 하는 상태로 장시간 방치하면 화재가 일어날 수 있습니다.
- 전하나 손님이 올 경우는 일단 사용을 중지하십시오.

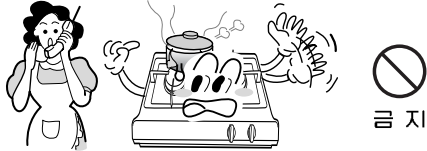

- 불 불기 쉬운 물건을 가까이 놓지 마십시오
스프레이같은 인화성가스를 가까이에서 사용하지 마십시오.
- 컵 등 불붙기 쉬운 물건을 가까이 놓아 두거나 스프레이 가솔린 벤젠 같은 인화성 있는 물건을 가까이 놓아 두 채로 사용하지 마십시오. 화재의 원인이 됩니다.

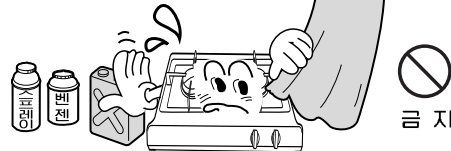

- 다량의 물을 엌지르지 말아 주십시오.
- 제품상판 등에 다량의 물을 엌지르지 않도록 하여 주십시오. 누전 및 쇼트를 일으키고 감전 화재의 원인이 됩니다
- 다량의 물을 엌지렸을 경우에는 사용을 멈추고 당사 서비스센터로 문의하시기 바랍니다.

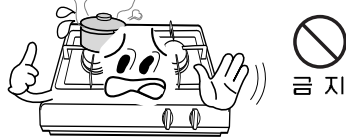

- 전원플러그에 이물질이 묻어있지 않은지 확인하고 전원플러그를 콘센트에 꽂까지 밀어 넣어 주십시오.
- 전원플러그의 핀과 접촉부분에 먼지, 물 등이 있거나 콘센트에 접속이 불안정한 경우 감전, 화재의 원인이 될 수 있습니다

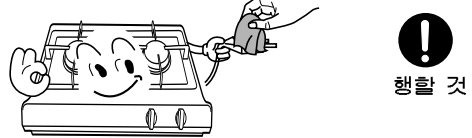

- 가스 접속 및 제품 설치시에는 가스 전문점이나 시공업체에 의뢰하여 주십시오
- 임의의 가스접속 및 제품설치는 제품의 고장 및 화재 발생의 원인이 되며 이에 대하여는 당사가 책임지지 않습니다.

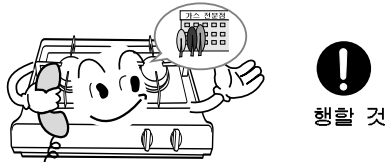

- 당사 서비스요원 이외에는 절대로 분해, 수리, 개조를 하지 마십시오.
- 임의의 분해, 수리, 개조는 제품안전에 큰 영향을 줄 수 있습니다. 제품의 고장이나 생길 때에는 본 사용설명서를 참조하시거나 당사 서비스센터에 연락하여 주십시오



- 이상시 처리
- 지진, 화재시, 사용중 이상연소, 이상음, 이상한 냄새 등을 감지했을 때에는 곧바로 사용을 멈추고 중간 밸브를 잠그고 환기를 시킨 후 전원플러그를 콘센트로 부터 뽑아주십시오.

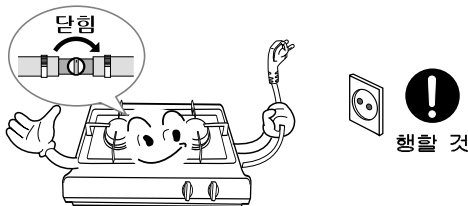

- 전원플러그는 동시에 많이 꽂아 사용하지 마십시오.
- 이상 발열 및 화재의 원인이 될 수 있으므로 AC 220V 콘센트를 단독으로 사용하여 주십시오.

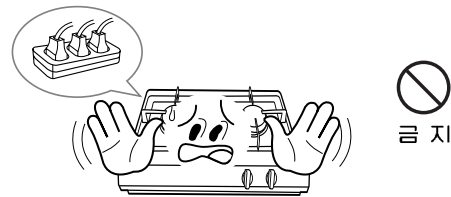

⚠ 경고

- 사용중일때나 사용 후 얼마동안은 제품에 손을 대지 말아 주십시오.
- 사용중 또는 사용후에는 제품상판과 주변 등이 매우 뜨거워 손 등이 닿으면 화상을 입을 수 있습니다.

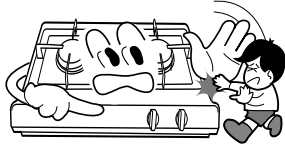

접촉금지

- 어린이가 만질 수 없도록 해 주십시오.
- 화상 및 감전 등의 위험이 있으니 어린이들의 접근을 막아 주십시오

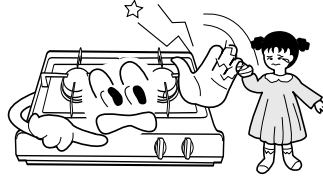

접촉금지

- 사용후에는 점화손잡이를 '소화' 위치에 놓이도록 해 주십시오.
- 점화손잡이를 완전히 돌려 놓지 않을 경우는 가스 누설의 원인이 될 수 있습니다.
- 취침시, 외출시에는 중간 밸브도 잠가 주십시오.



중간밸브 닫힌상태



행할 것

- 흠집이 난 전원코드 또는 전원플러그, 금속부가 헐거워진 경우는 사용하지 마십시오
- 감전 및 쇼크 화재의 원인이 될 수 있으므로 당사 서비스센터로 연락하여 주십시오



금지

- 전원코드에 흠집을 내거나 가공, 연장, 무리하게 꺾기, 묶기 등을 하지 마십시오
- 전원코드가 파손되거나 화재 및 감전의 원인이 됩니다.

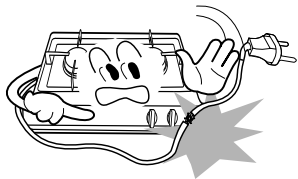

금지

- 가스호스 및 전원코드가 제품의 윗면, 밑면을 지나지 않도록 해 주십시오.
- 고열부 접촉으로 인하여 가스호스가 녹아 가스 누설 및 화재의 위험이 있습니다.

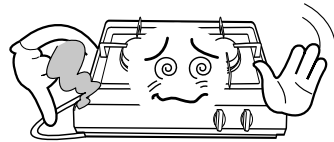

금지

- 전원코드를 뽑을 때에는 전원코드를 잡지 마십시오
- 전원코드를 잡아당겨 뽑으면 전원코드의 손상 및 감전, 화재의 원인이 됩니다.

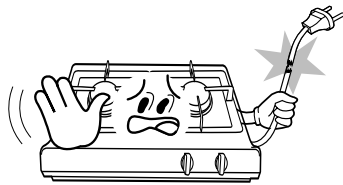

금지

- 가스배관은 가능한 짧게 해 주십시오.
- LP가스를 사용하실 경우 제품과 가스통의 거리는 가능한 짧게(3m이내로) 하시는 것이 좋습니다. (가스통은 실외의 별도 보관 장소에 보관 하십시오)

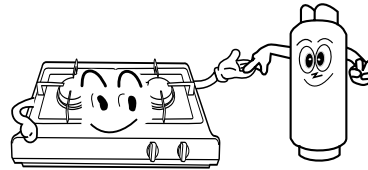

행할 것

- 플라스틱 조명기구 아래에는 설치하지 마십시오.
- 제품사용시 발생하는 열로 인해 조명기구의 갓 등이 변형되며, 화재의 원인이 됩니다.

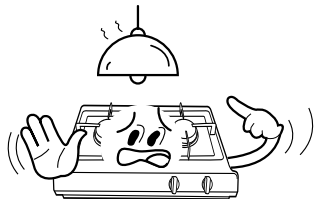

금지

- 떨어지기 쉬운 물건이 있는 장소에서는 사용하지 마십시오
- 제품위로 물건이 떨어져 제품 손상 및 화재의 원인이 됩니다.

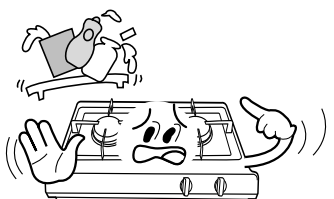

금지

경고

- 가스레인지의 덮개 씌우는 보조용구 또는 커다란 철판, 도자기류를 사용하지 마십시오.
 - 불완전 연소에 의한 일산화탄소 화재 및 제품파손 또는 일산화탄소 중독의 원인이 됩니다.
 - 이러한 경우 제품의 고장 및 사고에 대해서는 당사에서 책임지지 않습니다.

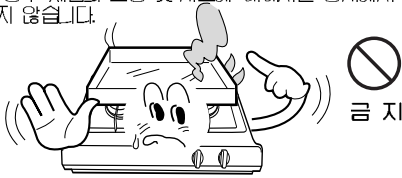

- 조리 이외의 용도로 사용하지 마십시오.
 - 조리 이외에 의류의 건조, 다른 가연물의 점화를 위한 용도로 사용하면 화재 및 제품 파손의 원인이 됩니다.

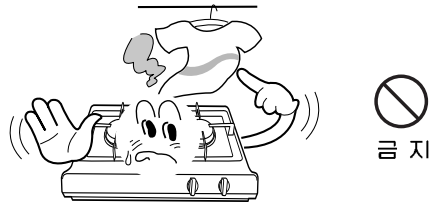

- 가스접속구와 가스호스의 연결을 정확히 해 주십시오.
 - 가스호스가 가스접속부에 충분히 끼워지지 않을 경우 가스누설에 의한 화재 발생이 있을 수 있습니다.
 - 사용가스와 제품명판에 적힌 가스가 일치하는지 확인하여 주십시오. (LP가스도시가스)
 - 가스연결은 자격을 갖춘 가스사업소 또는 가스배관설비업소에 의뢰하여 주십시오.
 - 가스연소 제품에 사용되는 가스용품은 KS 규격품이거나 한국가스안전공사의 규격검사품이어야 하며, 유효 사용기간도 확인하십시오.
 - 가스 접속은 제품 가스접속구 적색선까지 충분히 끼워 연결하신 다음 조임쇠로 꼭 조여 주십시오.

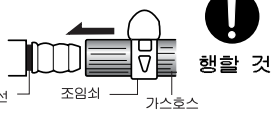

- 사용중에 자주 환기시켜 주십시오.
 - 사용중에 레인지후드를 사용해 배기를 시키거나 창문 등을 열어 환기시켜 주십시오. 일산화탄소 중독의 원인이 됩니다.

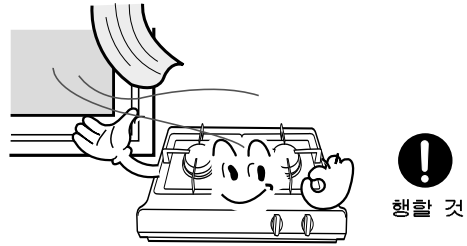

- 중화냄비, 바닥이 좁거나 불룩한 냄비, 마블냄비 등 바닥이 미끄러운 불안정한 냄비를 사용하지 마십시오.
 - 중화냄비 및 바닥이 좁은 냄비, 마블냄비 등은 바닥이 미끄러워 요리시 냄비가 넘어져 화상 및 부상을 입을 수 있습니다.

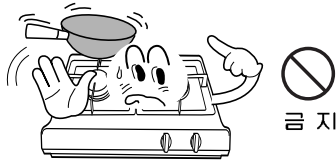

- 손잡이가 긴 냄비를 사용하실 때에는, 손잡이를 놓지 마시고 각별히 조심하여 사용하십시오.
 - 손잡이가 긴 냄비는 사용중 손잡이 무게로 인해 떨어지거나 손잡이를 건드려 떨어질 수 있어 화상을 입을 수 있습니다.

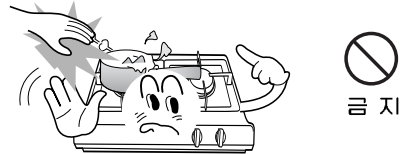

- 본 제품의 부속품을 제거하고 사용하시거나 별도의 보조품을 사용하지 마십시오.
 - 시판되는 보조용구(일부마름 호일 또는 기타 보조용구) 등을 사용하지 마십시오.
 - 불완전 연소에 의한 일산화탄소 중독 이상과열에 의한 화재나 제품파손의 원인이 됩니다.

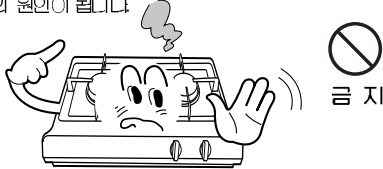

- 설치 장소는 꼭 바닥이 수평하고 고정이 단단한 곳에 설치하십시오.
 - 불안정한 상태에서 제품을 설치, 사용할 경우 냄비가 떨어져 화상 및 상해의 위험이 있습니다.
 - 치랑, 선박 등 움직이는 곳에서는 사용하지 마십시오. 사용중 제품이 흔들려 화재나 화상의 원인이 됩니다.

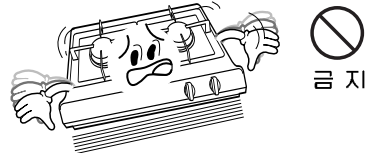

- 사용중에 물건을 제품 앞에 놓지 마십시오.
 - 제품 앞에 놓은 물건이 과열되어 손상 또는 화재의 원인이 됩니다.

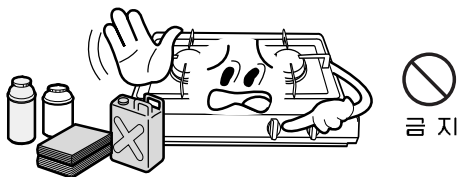

- 싱크대 문을 급격히 여닫을 경우 대류현상으로 인해 불이 꺼질수 있으니 주의하십시오.
 - 불이 꺼졌을 경우 안전장치에 의해 가스가 자동차단되어 안전상의 문제는 없습니다. 다시 점화하여 주십시오.

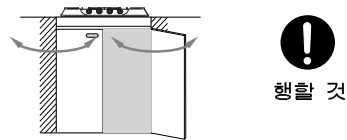

3 안전상의 주의

⚠ 주의

- 바람이 부는 장소(선풍기 등), 제품 본체 뒤로부터 바람이 부는 장소(창문 등)에서는 사용하지 마십시오.
- 제품내부 손상, 안전장치 오작동 및 접화불량 등이 일어날 수 있습니다. 팬이 부착된 가전제품을 사용할 경우에는 제품과 멀리 떨어져 사용하여 주십시오.

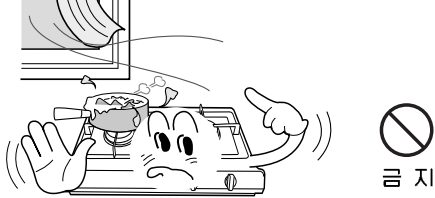

- 반복적인 점화조작은 피하시고 점화가 안되어 재점화 시에는 생가스가 없어진 후(3~4초후) 해 주십시오.
- 정마 또는 습도가 높은 날에는 점화부가 습기로 인하여 점화가 잘 안될 경우가 있습니다. 이 때 반복적으로 점화 조작할 때 그 주변과 기구 내부에 생가스가 고여 폭발, 점화할 수 있습니다. 또한 기습기를 사용할 경우 불꽃이 평소와 달리 붉게 연소될 수 있습니다. 불꽃과 수증기가 반동하는 것으로 기습기를 끄고 환기를 시키면 원래의 불꽃상태로 연소됩니다.



- 본 제품은 상크대 크기가 55cm이상인 경우에만 설치가 가능합니다.
- 상크대 크기가 55cm미만의 경우에는 뒷면이 변색, 변형될 수 있습니다.

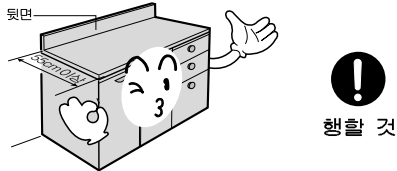

- 사용중 끓어 넘치지 않게 해 주십시오.
- 제품 심판에 끓어 넘친 국물이 말라 붙어 기열되면 냄새 발생 및 냄비 손상의 원인이 됩니다.
- 제품 심판에 이물질이 묻은 경우는 항상 깨끗이 청소를 해 주십시오. 오래될 경우는 얼룩이 남을 수 있습니다.



- 물이 될 수 있는 장소에는 설치하지 마십시오.
- 감전 및 누전의 위험이 있습니다.
- 제품 하부의 빌트인(Built-in) 제품에 영향을 미칠 수 있습니다.

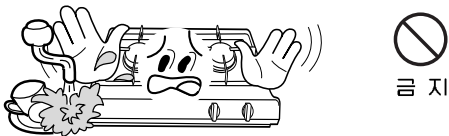

- 사용중 신체나 의복이 불꽃 가까이 가지 않도록 하십시오.
- 의복에 불이 붙거나 화상을 입을 우려가 있습니다.

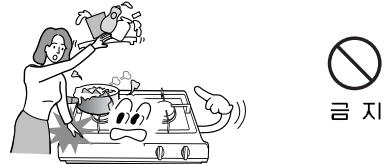

- 점화조작을 할 때 버너 부근에 얼굴을 가까이 들여다 보지 마십시오.
- 뜨거운 열기 또는 폭발정화에 의해 화상 및 부상을 입을 수 있습니다.

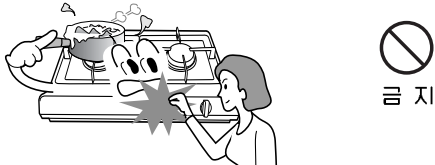

- 주전자 또는 냄비 등의 크기에 맞게 화력을 조절하여 사용하십시오.
- 냄비 등의 열기로 흘러나오는 불꽃에 의해 손잡이 등이 과열되어 화상 또는 화재의 원인이 됩니다.

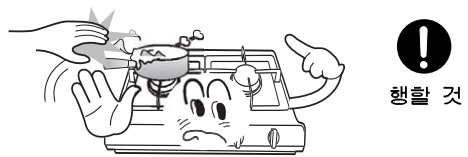

- 가스레인지 사용시 우측의 표준냄비 크기에 준하여 사용하십시오. 과도한 냄비(세숫대야, 들통 등)를 사용할 경우 제품의 변형 및 손상 또는 오동작의 원인이 될 수 있습니다.
- 제품 및 손잡이가 훼손되어 위험 합니다.



버너별 표준냄비 크기	
가스소비량(kw)	표준냄비 크기(지름, ϕ)
126 이하	14
126초과 1.80이하	16
1.60초과 2.02이하	18
2.02초과 2.44이하	20
2.44초과 2.93이하	22
2.93초과 3.49이하	24
3.49초과 4.19이하	26
4.19초과 5.23이하	28
5.23초과	30

* 가스소비량은 제품제원을 참조하여 주십시오 (단위:kwh)

⚠ 주의

- **꺾짐이 있는 열매나 뚜껑이 있는 병 등을 가열하지 마십시오.**
 - 꺾짐을 제거하고 가열하시고 병 등은 절대 가열하지 마십시오. 터지면서 제품 손상 및 부상의 위험이 있습니다.

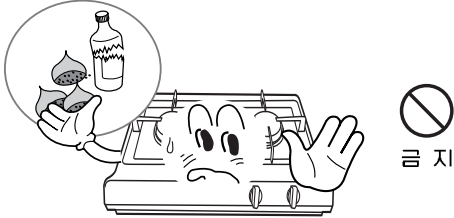

금 지

- **사용하는 냄비 바닥은 항상 깨끗한 상태에서 사용하십시오.**
 - 냄비 바닥에 이물질이나 그을음이 붙은 채로 조리 할 경우 효율이 떨어질 뿐만 아니라 화재의 원인이 될 수 있습니다.

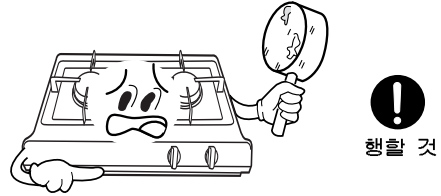

행 할 것

- **TV나 라디오 근처에 설치하지 마십시오.**
 - TV나 라디오에 잡음이 발생하거나 TV화상이 어지러워질 수 있습니다. 이를 방지하기 위해 TV나 라디오에서 4m이상 거리를 주십시오.

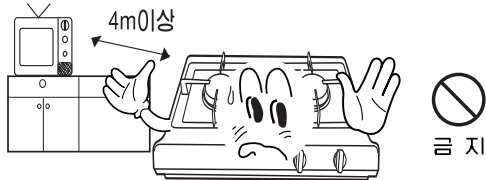

금 지

- **사용중이거나 사용직후에는 화상에 주의 하십시오.**
 - 사용중이거나 사용직후는 뜨겁습니다. 화상을 입지 않도록 주의하여 주십시오.

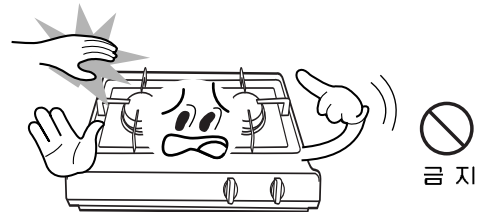

금 지

- **중간밸브는 조작이 편리한 곳에 설치하십시오.**
 - 단, 제품 및 제품 위 50cm이내에는 중간밸브와 호스가 지나도록 설치하지 마십시오.
 - 중간밸브가 휴즈폭크로 설치되어 있는 경우 휴즈폭크의 용량이 본 제품의 용량보다 크지를 확인하여 주십시오.

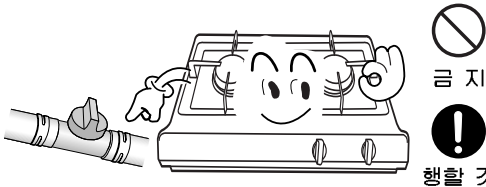

금 지
행 할 것

- **삼발이 등을 청소하실 때는 반드시 장갑을 끼고 청소하여 주십시오.**
 - 부상을 입을 수 있습니다.

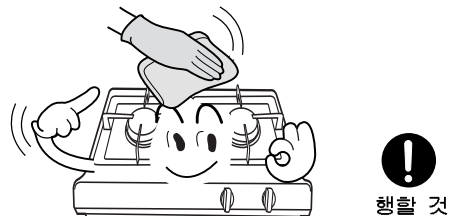

행 할 것

- **인공심장기 등 신체내부에 기계적 물질을 소유한 사람이 본 제품을 사용하실 경우에는 전문의와 상담을 하신 후 사용하여 주십시오.**
 - 제품 사용중 영향을 줄 수 있습니다.



행 할 것

- **냄비를 올려 놓지 않고 불을 켜 놓지 마십시오.**
 - 제품위의 상부가 가열되어 레인지 후드 등이 변형, 파손 될 수 있습니다.

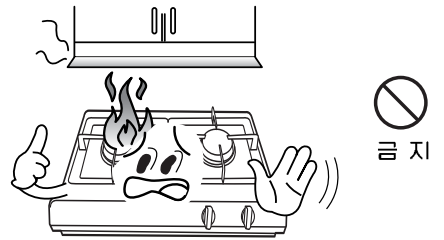

금 지

- **사용하고자 하는 버너의 점화순잡이를 확인하시고 점화조작을 해 주십시오.**
 - 원하지 않는 버너에 점화되면 불필요한 가스 손실과 화상의 우려가 있습니다.

행 할 것

5 점검 및 손질

⚠ 주의



행할 것

- 점검손질시에는 중간밸브를 잠근 상태에서 장갑을 끼고 해 주십시오.
 - 감전, 화재, 부상 등의 상해를 입을 수 있습니다.
- 점검손질후에는 제품내부에 사용하던 공구 등 불필요한 물건이 없는가 확인하여 주십시오.
 - 제품고장, 화재 및 상해를 입을 수 있습니다.

⚠ 경고



금 지

- 분해, 수리, 개조를 하지 마십시오.
 - 당사 서비스요원 이외의 사람은 분해하거나 수리, 개조하지 마십시오. 이상연소 및 이상 작동으로 인한 상해를 입을 수 있습니다.



금 지

- 물을 뿌리지 마십시오.
 - 제품상판 등에 물을 뿌리지 마십시오. 누전, 쇼트로 인한 감전, 화재의 원인이 됩니다.



금 지

- 청소할 때 신나, 벤젠 등 인화성 물질을 사용하지 마십시오.
 - 제품 손질을 위하여 신나, 벤젠 등 인화성물질을 사용하시면 발화에 의한 화재가 발생할 수 있습니다.



행할 것

- 제품을 손질 할 때는 반드시 장갑을 끼고 손질하여 주십시오.
 - 부상을 입을 수 있습니다.

매일 점검 하세요!



행할 것

- 버너헤드, 삼발이 등이 올바르게 조립되어 있습니까?
- 버너부의 불꽃구멍이 넘친 국물 등으로 막히지 않았습니까?
- 가스자동차단 안전장치의 열검지부 선단과 점화 플러그에 넘침에 의한 이물질이나 찌꺼기 등이 붙어있지 않았습니까?

잘 읽고 올바르게 손질하여 주십시오!

⚠ 경고

- 제품의 손질 및 청소를 할때는 반드시 장갑을 착용하고 하십시오.

1. 제품 상판

- 끓어 넘침 등을 그대로 두면 말라 붙어 떨어지지 않을 수도 있습니다. 사용 후 바로 닦아 주십시오
- 오염이 심할 경우 마른수건에 중성세제를 묻혀 닦고 다시 한번 마른수건으로 닦아내어 주십시오
- 청소하실 때 금속수세미 등으로 상판을 닦으면 표면이 손상됩니다.

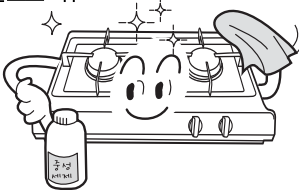

사용 가능			
	부드러운천	스펀지수세미	중성세제
	사용 불가		
니발론수세미		식용유	산성,알카리성세제
	금속수세미	연마제	신나,벤젠

2. 버너부

■ 청소를 할 때는 반드시 장갑을 끼고 청소하여 주십시오.

- 가끔 버너의 영공부를 청소하여 주십시오. 버너가 더럽혀지면 버너의 불꽃구멍이 막혀 불완전연소가 됩니다.
- 청소를 하고 물기를 제거한 후 원상태로 조립하십시오. 점화플러그 및 그 주위가 젖었을 경우에는 정상적인 방전이 되지 않습니다.
- 가스자동차단 안전장치는 딱딱한 솔이나 브러쉬 등으로 닦지 마십시오. 국물 등이 끓어 넘쳤을 때는 부드러운 솔이나 천으로 바로 닦아 주십시오. 그렇지 않을 경우엔 성능이 나빠질 뿐만 아니라 수명이 짧아집니다.

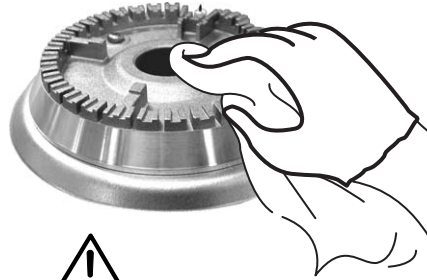

주의

3. 버너헤드의 조립

■ 버너헤드가 위로 뜨거나 기울어지지 않았는지 확인하여 주십시오.

- 버너헤드 오조립 방지를 위해 버너헤드를 버너위에 올려 놓고 한바퀴 돌려 잘 안착되었는지 확인합니다.



주의



대, 중버너



조립 양호



조립 불량



조립 불량



행할 것

■ 버너헤드를 물로 씻은 후에는 반드시 물기를 완전히 제거하십시오.

- 물기가 있으면 점화가 안될 수 있으며 폭발점화 할 수 있습니다.

4. 부속부품

■ 조리후 제품이 식으면 보호 장갑을 착용하고, 부속품인 삼발이 등을 중성세제로 닦아 주십시오.

- 중성세제에 씻은 후 물기를 완전히 닦아 주십시오.

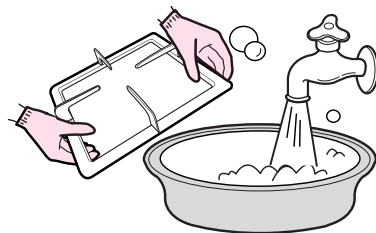

6 고장 및 제품이상시 조치방법



가스(국타)레인지에 이상이 있을 때엔 서비스를 의뢰하기 전에 다음 사항을 꼭 확인하여 주십시오. 다음과 같은 사항에 대하여 서비스를 받으시면 소정의 수수료가 부과될 수 있습니다 (기타 궁금한 사항이 있을 때는 1588-3366으로 문의하시면 자세한 내용을 안내 받을 수 있습니다.)

현 상	원 인	조 치 방 법
점화가 안될 경우	• 스프링이 튀지 않는다	전원을 확인하여 주십시오.
	• 가스 소모가 다 되었다	가스통을 교환하십시오.(LP가스일 경우)
	• 버너헤드가 잘못 조립 되었다.	버너헤드를 바르게 조립 하십시오.
	• 중간밸브가 닫혀 있다.	중간밸브를 완전히 열어 주십시오.
점화가 불량할 경우	• 중간밸브의 열림이 완전하지 않다	중간밸브를 완전히 열어 주십시오.
	• 가스량이 불충분하다.	가스통을 교환하십시오 (LP가스일 경우)
	• 버너헤드가 잘못 조립 되었다	버너헤드를 바르게 조립 하십시오.
	• 점화플러그에 이물질이 있다.	마른천으로 이물질을 닦아 주십시오.
	• 가스배관에 공기가 있다.	점화 손잡이를 반복하여 조작 해 주십시오.
• 버너몸체의 불꽃구멍이 막혀 있다	버너몸체를 청소하십시오	
연소, 착화시 이상을 발생의 경우	• 버너헤드의 조립이 불량하다.	버너헤드를 바르게 조립 하십시오.
사용중 불이 꺼질 경우	• 안전장치에 이물질이 묻어 있다	안전장치를 청소하여 주십시오.
불꽃이 노란색일 경우	• 버너몸체의 구멍이 막혀 있다.	버너몸체를 청소하여 주십시오.
	• 사용가스가 다르다.	사용가스를 확인하여 주십시오.
불꽃이 불안정할 경우	• 버너헤드의 조립이 불량하다.	버너헤드를 바르게 조립하여 주십시오.
가스냄새가 난다.	• 가스호스의 연결이 불완전하다.	가스호스를 완전하게 연결시켜 주십시오
	• 가스호스가 갈라졌거나 구멍이 있다	새 가스호스로 교환 하십시오.

- 이외의 이상이 있을 때에는 구입한 대리점이나 당사 서비스센터로 연락하여 주십시오.

7 제품 제원

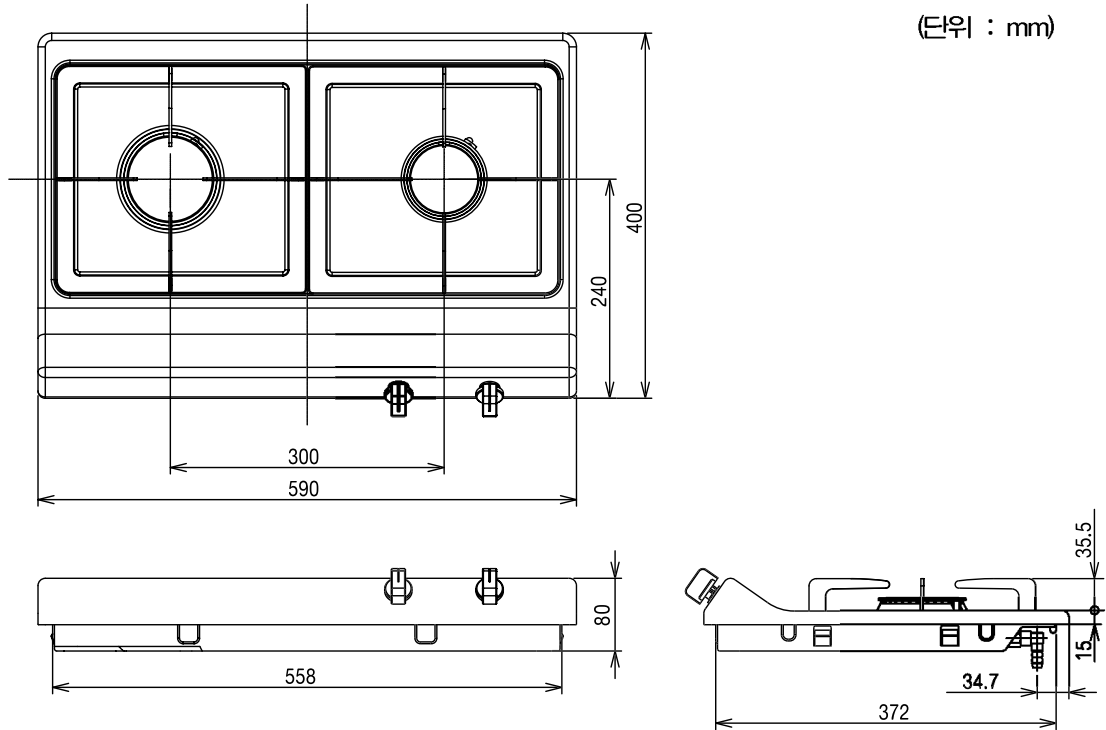

형 식 명	HBGR-W200N(P)		
품 명	가스레인지(2구)		
점 화 방 식	연속 점화 방식		
총 중 량(제 품 중 량)	5.9kg (4.9kg)		
제 품 제 원	590mm(가로)×400mm(세로)×80mm(높이)		
가 스 접 속	φ 9.5mm 가스용 호스		
전 원	220V, 60Hz		
안 전 장 치	열전대식 안전장치(S.V)		
부 속 품	사용설명서, 대버너헤드(1개), 중버너헤드(1개), 삼발이(2개)		
사 용 가 스	대 버 너	중 버 너	전체 가스 소비량
도 시 가 스 (kW)	4.20	2.45	6.40
L P 가 스 (kW)	350	2.09	5.58

• 본 제품의 외관디자인 및 제품제원은 제품의 품질향상을 위하여 소비자에게 예고없이 변경될 수 있습니다.

8 설치 및 공사설명서

※ 본 설명서는 HBGR-W200N(P)을 기준 모델로 제작되었습니다



- 설치공사를 할 경우, 반드시 자격을 갖춘 시공자를 통하여 설치하여 주십시오. 특히, 가스연결은 도시가스업자나 가스시공 자격을 갖춘 업체만이 할 수 있습니다.
- 본 제품을 정확하고 안전하게 사용하기 위해 [공사설명서]를 잘 읽고난 후 지정된 공사를 하여 주십시오.
- 설치를 하실 때에는 반드시 장갑을 끼고 해 주십시오.

설치완료치수도

(단위 : mm)

● 제품치수

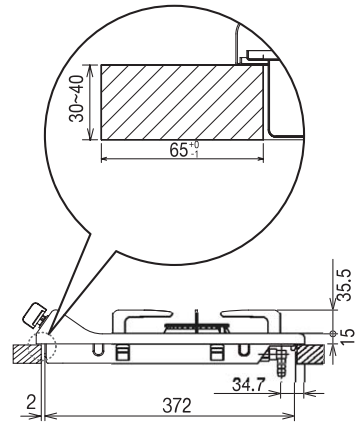
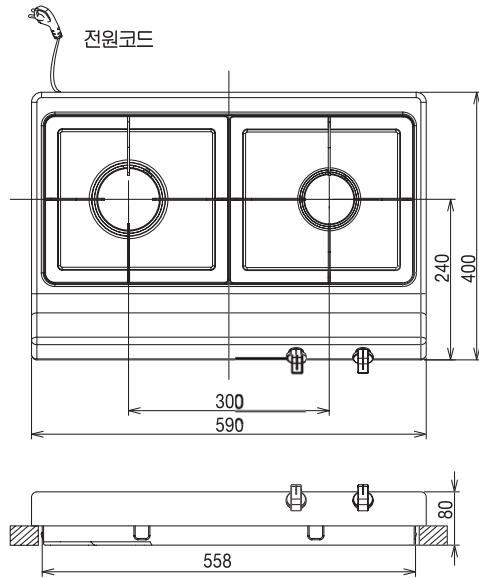

● 싱크대상판가공치수

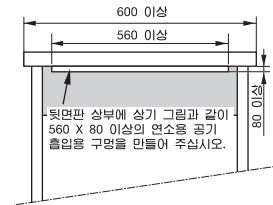
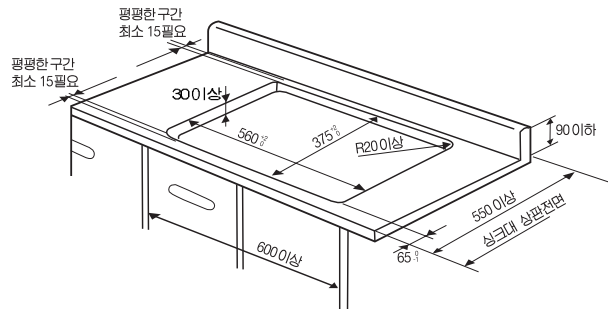

● 안전거리

- 제품과 벽 사이에 충분한 간격을 유지하십시오. 충분한 간격을 띄우지 못할 때는 방열판을 설치하십시오.
 - 제품으로부터 측면까지는 최소 15cm이상의 간격이 필요합니다.
 - 제품과 싱크대 뒷면이 15mm 이내일 경우에는 반드시 방열판을 설치하여 주십시오.
 - 제품 외곽 측면에서 측면벽까지 15cm이상 간격유지가 곤란할 경우에는 방열판을 설치하여 주십시오. (단 불연성일 경우에는 관계없습니다.)
 - 방열판의 설치 는 사용자의 가옥구조에 따라 알맞게 제작, 설치하여야 하며, 사용자가 구입하여야 합니다.
- ※ 방열판 설치 는 인화성이 강한 물질(종이, 일반나무 등)로 되어있는 벽면일 경우에만 설치하시면 됩니다.

부속품 확인

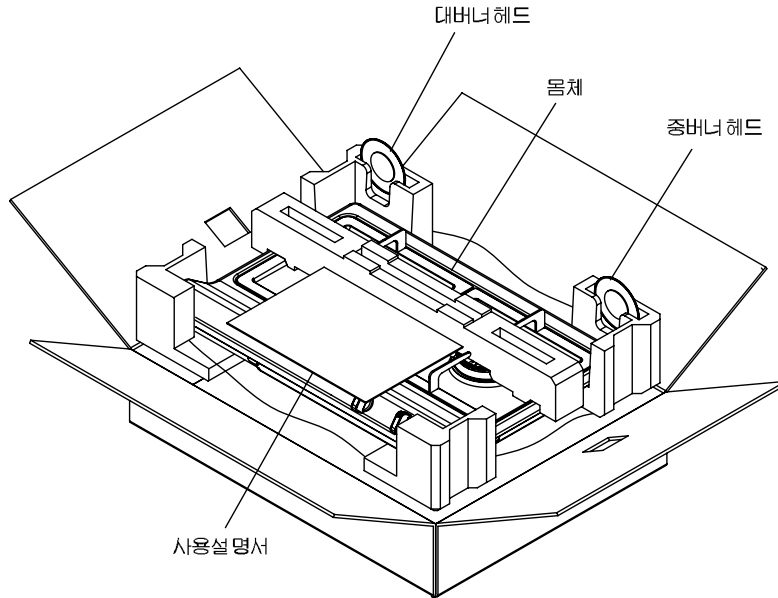

- 싱크대의 세로폭은 최소 55cm이상 필요합니다.
- 싱크대 상판은 열경화성 수지화장판 또는 이와 동등하거나 그 이상의 재료를 사용하십시오.
- 싱크대 상판은 도면의 공차내에서 가공하십시오.
- 싱크대 구멍은 싱크대 상판 전면에서 65mm의 위치를 기준으로 가공하여 주십시오.

설치방법

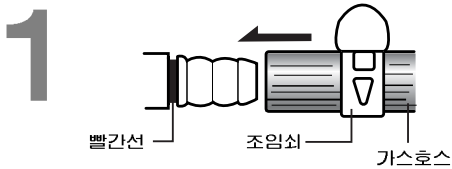

- 제품의 우측뒤에 있는 가스접속구에 위의 그림과 같이 가스호스를 빨간선까지 연결하여 주십시오.

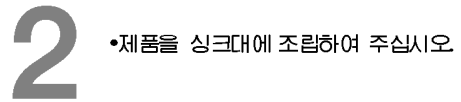

- 제품을 싱크대에 조립하여 주십시오.



- 버너헤드를 버너몸체에 올려 주십시오. 버너헤드가 위로 뜨거나 기울어지지 않도록 정확하게 조립하여 주십시오.
- 버너헤드가 정확하게 조립되지 않으면 점화가 되지 않습니다. (점화되더라도 불 모양이 처집니다.)

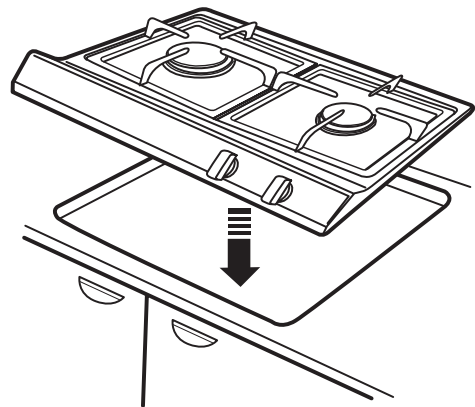

9 서비스에 대하여

▶ 고객의 권리

고객께서는 제품 사용중에 고장 발생시 구입일로부터 1년동안 무상서비스를 받으실 수 있는 [소중한 권리]가 있습니다. 단 고객 과실 및 천재지변에 의한 경우는 무상서비스 기간내이라도 유상 처리됨을 알려 드립니다.

▶ 유상서비스(고객의 비용부담)에 대한 책임

서비스 신청시 다음과 같은 경우는 무상서비스 기간내라도 유상처리 됩니다.

- 1) 제품내에 이물질(물, 음료수, 커피, 장난감 등)하여 고장이 발생하였을 경우
- 2) 제품을 떨어뜨리거나, 충격으로 인하여 제품 파손 및 기능상의 고장이 발생하였을 경우
- 3) 신나, 벤젠 등 유기용제에 의하여 외관 손상 및 변형이 된 경우
- 4) 삼성전자 정품이 아닌 부품 또는 소모품을 사용하여 제품 고장이 발생한 경우
- 5) 사용전압을 오(誤)인가하여 제품 고장이 발생하였을 경우
- 6) 고객이 제품을 임의로 분해하여 부속품의 분실 및 파손되었을 경우
- 7) 삼성전자의 수리기사(수리사)가 아닌 사람이 제품을 수리 또는 개조하여 고장이 발생하였을 경우
- 8) 천재지변(낙뢰, 화재, 풍수해, 가스, 염해, 지진 등)에 의해 고장이 발생하였을 경우
- 9) 삼성전자 제품 사용설명서내에 "안전을 위한 주의사항"을 지키지 않아 고장이 발생하였을 경우

(“안전을 위한 주의 사항”을 잘 지키면 제품을 오래 사용할 수 있습니다.)

- 10) 기타 고객 과실에 의하여 제품 고장이 발생하였을 경우

▪ 시스템하우젠 가스 쿡탑레인지를 잘 사용하기 위해 제품 사용전 반드시 모든 설명서를 잘 읽어보세요.

분실하실 경우 따로 구입해야 합니다. 보관에 주의하세요.

▪ 이 제품은 국내(대한민국)용입니다. 전원, 전압이 다른 국외에서는 사용할 수 없습니다.

▪ 제품의 외관, 사양 등은 제품개량을 위해 사전예고 없이 변경될 수 있습니다.

▪ 공용 설명서로 설명서의 그림은 구입하신 제품과 일치 하지 않을 수 도 있습니다.

▪ 서비스센터 대표번호 전국 어디서나

1588-3366

▪ 사이버 서비스센터 홈페이지

www.samsungsvc.co.kr

제품 모델명, 고장상태, 연락처를 정확히 알려 주시면 고객 여러분의 궁금한점을 언제나 친절하게 상담, 빠른 서비스를 제공합니다. 고객이 직접 원하는 날짜와 시간에 서비스 접수 및 실시간 사이버 상담이 가능한 사이버 서비스센터를 운영하고 있습니다.

판매원 - 삼성전자주식회사 상담실

▪ 본 사 : 경기도 수원시 영통구 매탄 3동 416번지

▪ 제조원 : 린나이코리아(주)

▪ 고객상담실

서울 02-541-3000 / 080-022-3000

▪ 인터넷 홈페이지 www.sec.co.kr

▪ 인터넷 쇼핑몰 www.gosamsung.co.kr



한국서비스품질 우수기업이관?

소비자의 의견이나 불만 또는 피해를 신속하고 정확히 처리하는 기업에 대하여 산업자원부에서 우수기업으로 인정해 주는 제도입니다.

제품보증서

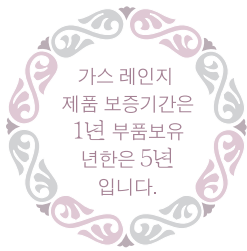

서비스에 대하여

저희 삼성전자에서는 품목별 소비자 피해 보상규정 (제정경제부 고지 제2005-21호)에 따라 아래와 같이 제품에 대한 보증을 실시합니다. 서비스 요청시 삼성전자서비스(주) 또는 지정된 협력사에서 서비스를 합니다. 보상여부 및 내용등은 요구일로부터 7일 이내에, 피해보상은 통보일로부터 14일 이내에 해결하여 드립니다.

제품명		모델명	
구입일	년 월 일	Serial No.	
구입대리점		판매금액	

무료서비스

*일반 제품을 영업용으로 전환하여 사용할 경우의 보증기간은 반으로 단축 적용됩니다.

■ 소비자 피해유형	보증기간 이내	보증기간 이후
부품보유기간내 정상적인 사용 상태에서 발생한 성능, 기능상의 고장 발생시		
■ 구입 후 10일 이내에 중요한 수리를 요할때	제품교환또는구입가 환급	해당없음
■ 구입 후 1개월 이내에 중요한 수리를 요할때	제품교환 또는 무상수리	해당없음
■ 제품 구입시 운송과정 및 제품 설치 중 발생한 피해	제품교환	해당없음
■ 교환된 제품이 1개월 이내에 중요한 수리를 요하는 고장발생	구입가 환급	해당없음
■ 교환 불가능시	구입가 환급	해당없음
■ 동일하자로 3회까지 고장 발생시	무상수리	유상수리
■ 동일하자로 4회째 고장 발생시	제품교환또는구입가 환급	유상수리
■ 서로 다른 하자로 5회째 고장 발생시	제품교환또는구입가 환급	유상수리
■ 소비자가 수리의뢰한 제품을 사업자가 분실한 경우	제품교환 또는 구입가 환급	정액 감가상각한 금액에 10%를 가산하여 환급
■ 부품보유기간내 수리용부품을보유하고 있지않아수리가불가능한경우	제품교환 또는 구입가 환급	정액 감가상각한 금액에 10%를 가산하여 환급
■ 수리용 부품은 있으나 수리 불가능시	제품교환또는구입가 환급	정액 감가상각 후 환불

소비자의 고의, 과실로 인한 고장인 경우

■ 수리가 불가능한 경우	유상수리에 해당하는 금액정수 후 제품교환	유상수리 금액정수 후 감가상각 적용 제품교환
■ 수리가 가능한 경우	유상수리	유상수리

*고장이 아닌 경우 서비스를 요청하면 요금을 받게 되므로 사용설명서를 읽어주세요. (수리가 불가능한 경우 별도 기준에 준함)

*이 보증서는 대한민국에서만 사용되며 다시 발행하지 않으므로 사용설명서와 함께 잘 보관해 주세요.

유료서비스

기구세척, 조정, 사용설명서, 설치 등 제품고장이 아닌 경우

- 사용설명 및 분해하지 않고 간단한 조정시
- 인터넷, 안테나, 유선신호 등 외부환경 문제시
- 배송된 제품 초기 설치 및 판매점에서 부실하게 설치해 주어 재설치시
- 제품의 이동, 이사 등으로 인한 설치 변경시
- 제품 내부 먼지, 헤드 등의 세척 및 이물 제거시
- 타사 제품(소프트웨어 포함)으로 인한 고장 설명시

소비자 과실로 고장난 경우

- 소비자의 취급 부주의 및 잘못된 수리로 고장 발생시
 - 전기용량을 틀리게 사용하여 고장이 발생한 경우
 - 외부 충격이나 떨어뜨림 등에 의한 고장, 손상 발생시
 - 당사에서 미지정된 소모품, 옵션품 사용으로 고장 발생시
 - 삼성전자(주) 서비스 위탁업체인 삼성전자서비스(주) 기사 및 협력사 기사가 아닌 사람이 수리하여 고장 발생시
 - 사용설명서 내에 '주의사항'을 지키지 않아 고장 발생시

그 밖의 경우

- 천재지변(낙뢰, 화재, 염해, 수해 등)에 의한 고장 발생시
- 소모성 부품의 수명이 다한 경우 (배터리, 형광등, 헤드, 진동자, 램프류, 필터류, 토너, 드럼, 리본 등)

삼성전자주식회사
http://www.sec.co.kr

