



삼성 **mymy**
마이마이

라디오 플레이어

MY-M550(MY-M5500/SRC-269)



기
본

mymy
SAMSUNG



차례

기 본

안전상의 경고 및 주의	2
각부의 명칭(충전기) 및 부속품	4
각부의 명칭(마이마이)	5
사용전 준비	7
고장시 확인사항	10
제품규격	11

마이마이(MY MY)

라디오를 듣고 싶을때	마이-1
테이프를 듣고 싶을때	마이-7
특수기능	마이-8
참고(지역별 방송 주파수)	마이-11

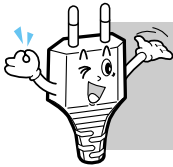

본 제품은 220V 전용입니다.

- 전원 플러그를 110V에 연결하면 제품이 동작되지 않습니다.
반드시 220V에 연결하여 사용하세요.



안전상의 경고 및 주의

제품을 올바르게 사용하여 위험이나 재산상의 피해를 미리 막기 위한 내용으므로 반드시 지켜 주시기 바랍니다.

 경고 사람이 사망하거나 중상을 입을 가능성이 예상되는 내용입니다.	 금지 를 나타냅니다.
 주의 사람이 부상을 당하거나 물적 손해발생이 예상되는 내용입니다.	 분해 금지 를 나타냅니다.
	 접촉 금지 를 나타냅니다.
	 반드시 지켜야 할 것 을 나타냅니다.
	 전원플러그를 콘센트에서 반드시 뽑을 것 을 나타냅니다.

경고

전원플러그를 동시에 꽂아 사용하지 마세요.

- 열이 발생하거나 화재의 원인이 됩니다.



금지

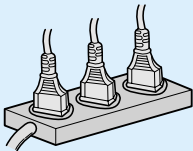

제품에 물이 닿지 않게 하세요.

- 물이 제품내부로 들어가면 고장의 원인이 됩니다.



금지

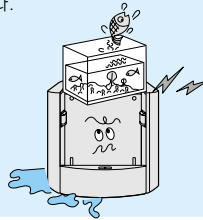

전원코드를無理하게 구부리거나 무거운 물건에 눌러 부서지지 않도록 하세요.

- 화재의 원인이 됩니다.



금지

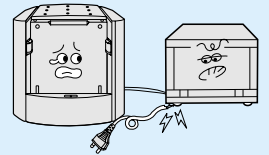

외관청소시 물이나 신나 및 기름류를 닦는 세제로 사용하지 마세요.

- 고장, 감전의 원인이 되므로 마른 헝겊으로 닦아 주세요.



금지

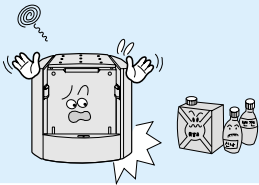

습기가 많은 곳에는 설치하지 마세요.

- 감전, 화재의 원인이 됩니다.



금지

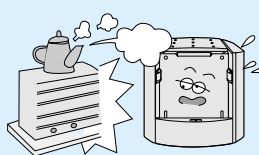

전원코드 부분을 잡아 당겨 빼지 마세요.

- 코드부분이 파손될 경우 화재 및 감전의 원인이 됩니다.



금지

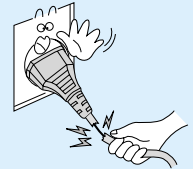

젖은 손으로 전원플러그를 꽂거나 빼지 마세요.

- 감전될 수 있습니다.



접촉금지

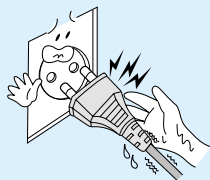

절대로 분해, 수리 개조하지 마세요.

- 이상작동으로 인해 화재, 감전, 다침의 위험이 있습니다.



분해금지

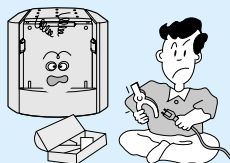

이 제품은 220V 전용입니다.

- 110V 전원에서 사용시 가까운 삼성전자 가전랜드나 전파사에서 승압용변압기를 구입한 후 사용하세요.





안전상의 경고 및 주의

⚠ 주의

전원콘센트의 구멍이 헐거울 때는 전원플러그를 꽂지 마세요.

- 감전이나 화재의 원인이 됩니다.

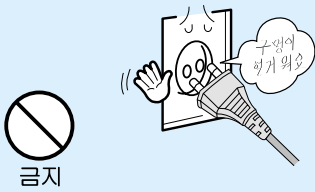

제품 내부로 이물질이 들어가지 않도록 하세요.

- 고장의 원인이 됩니다.

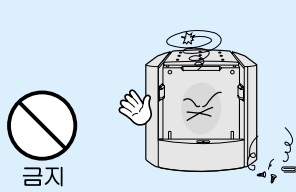

제품 위에 무거운 물건을 올려 놓지 마세요.

- 고장의 원인이 됩니다.

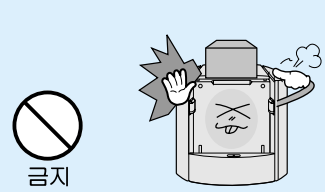

헤드폰 카세트를 장착할 때 본체에 무리하게 힘이 가해지지 않도록 하세요.

- 고장의 원인이 됩니다.

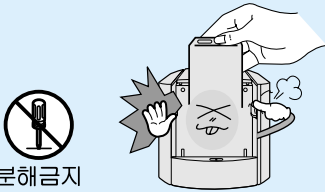

직사광선이나 열기구를 피해 설치하세요.

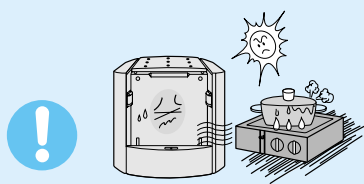

이상한 소리나 냄새가 날 때는 즉시 전원플러그를 뽑고 삼성전자 서비스센터에 연락하세요.

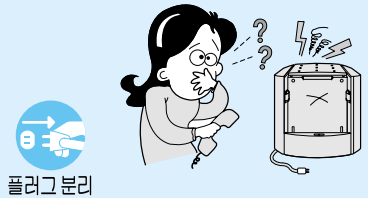

평평하고 안정된 장소에 설치 하세요.

- 그렇지 않으면 동작이 제대로 되지 않을 수 있습니다.

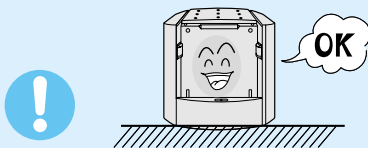

오랫동안 사용하지 않을 때는 전원플러그를 뽑으세요.

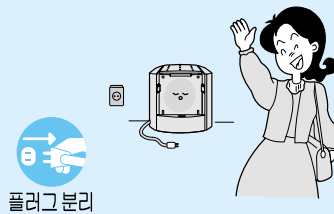



각부의 명칭(본체)

충전부 (SRC-269)

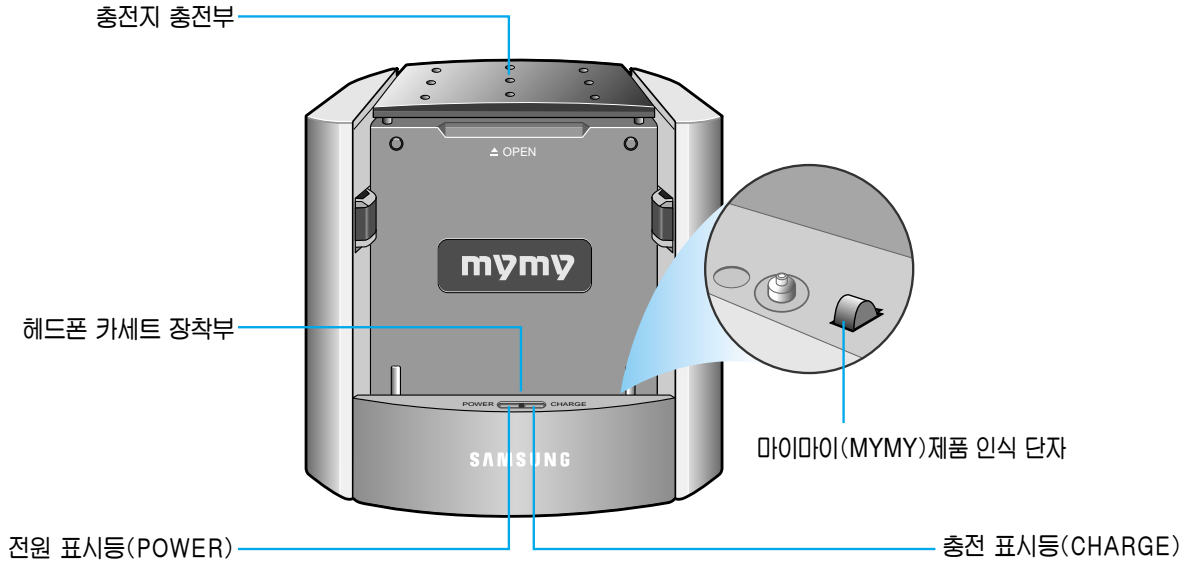

부속품

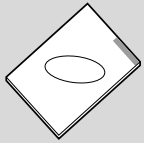

사용설명서
(보증서 내장)

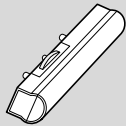

외부 건전지 케이스

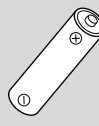

알칼라인
건전지 (1개)

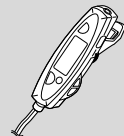

리모콘
(RM-M8500)

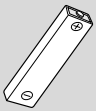

충전지 (1개)
(Ni-MH)



이어폰

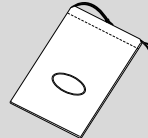

휴대 주머니

참조

- 본 제품은 성능향상 및 품질 개선을 위하여 부속품을 변경할 수도 있습니다. 부속품을 구입하려면 가까운 삼성전자 서비스센터 또는 대리점에 문의하여 주십시오.



각부의 명칭(마이마이)

앞면

OPEN(도어열림)버튼

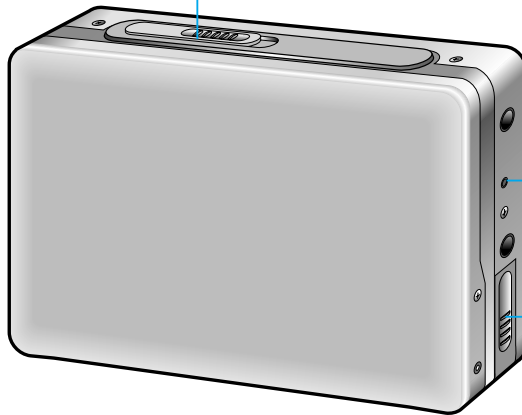

건전지케이스 부착구멍

충전지함 뚜껑

뒷면

HOLD(잠김)스위치

VOLUME(음량조절기)

FUNCTION(기능선택버튼)
TAPE/FM

OPEN(도어열림) 버튼

AMS/REW(되감기/자동선곡/
선곡내림/DDD선곡)

Repeat(구간반복/
선곡지정)버튼

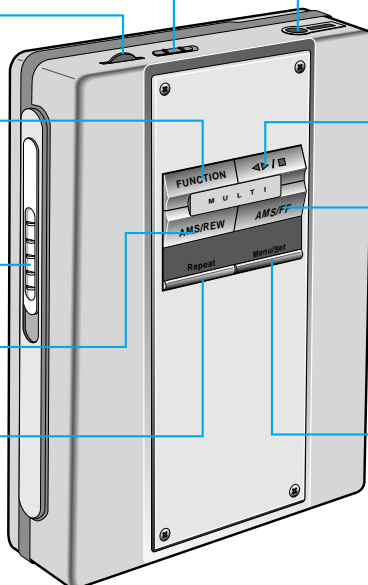

리모컨 연결 단자

DIR(방향전환)
PLAY/STOP(재생/정지)버튼

AMS/FF(빨리감기/자동선곡/
선곡올림/DDD선곡)

Menu/Set
(메뉴/세트)버튼

리모컨

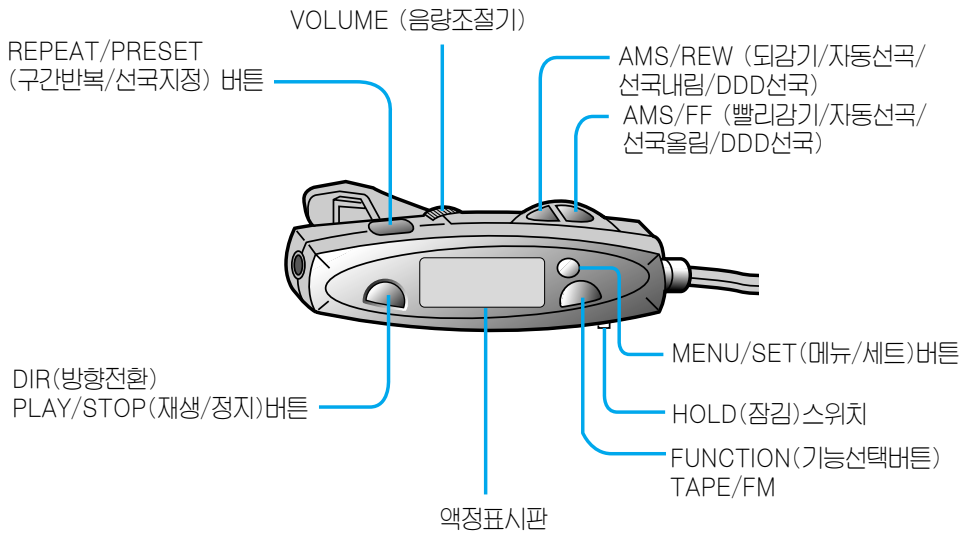

액정 표시판

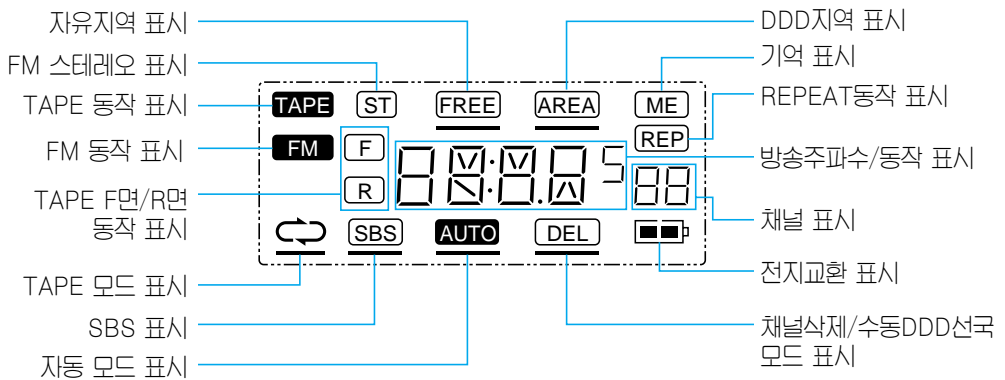

▶ 광 리모컨

- 마이마이 리모컨의 액정 표시판에 밝은 빛이 켜져 어두운 곳에서도 동작상태를 알 수 있으며 수려한 멋이 있습니다.



사용전 준비

충전지 에 대하여

- 충전할 때에는 부속된 전용 충전지를 사용하십시오.
- 충전지를 처음 사용하실때나 수개월이상 방치했다가 사용하실때는 만충전한 후 사용하십시오.
- 충전지는 400회 충방전이 가능합니다.
- 충전지를 24시간 이상 연속적으로 충전하지 마십시오.
- 과충전, 과방전등은 충전지의 수명을 단축시킵니다.
- 충전시간을 비교하여 사용시간이 짧아졌을때는 새로운 충전지로 교환하십시오.
- 충전지를 오래 사용하기 위해서는 만충전후 완전방전 될때까지 사용후 다시 만충전을 반복하여 사용하십시오. 짧게 사용후 충전이 반복될 때는 충전지 사용시간이 짧아집니다. 이때는 완전방전과 만충전을 수회반복하면 정상적인 성능이 됩니다.

※ 제품을 구입하신후 처음 사용하실때는 충전지를 꼭 충전하신후 사용하십시오.

충전지 사용방법

- 1** 먼저 본체의 충전지함 뚜껑을 그림 ①,②의 화살표 방향으로 여십시오.
(무리한 힘을 가하면 파손의 우려가 있으니 주의 하십시오)

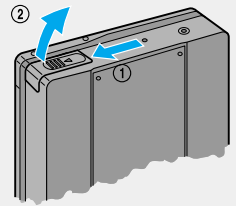

- 2** 충전된 충전지를 ⊕ 극성이 밖으로 향하게 하여 그림과 같이 본체에 넣어 주십시오.

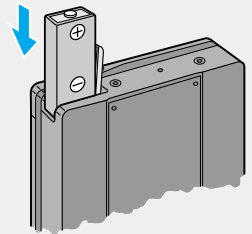

- 3** 충전지함 뚜껑을 화살표 방향 순으로 닫으십시오.

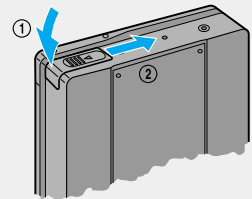

주의

- 충전지가 소모된 상태로 장시간 방치되면 충전되지 않으므로 반드시 충전시간후 보관하여 주십시오.
- 전지가 소모되면 제품이 정상적인 동작이 되지 않으므로 액정표시판의 전지교환 표시등이 우측그림과 같이 나타날 때는 전지를 새것으로 교환하여 주십시오.
(충전지의 경우는 반드시 재충전하여 주십시오.)
- 제품을 장시간 사용하지 않을시 방전된 충전지가 본체 내부에 오랜시간 내장되어 있으면 충전지 수명이 짧아지고 제품에 악영향을 줄 수 있으므로 충전지 (또는 건전지)를 제거후 보관 하십시오.



외부 건전지 사용방법

1 건전지 케이스를 본체에 부착한 후 그림의 고정용 나사를 돌려 고정하십시오.

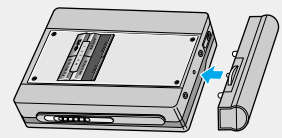

2 건전지 케이스를 본체에 부착한 후 건전지 케이스 뚜껑을 열어 건전지 (AA형)를 ⊕⊖ 극성에 맞게 넣어 주십시오.

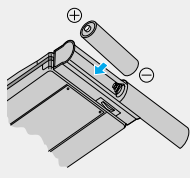

전지 사용시간

전지종류	테이프 재생시	라디오수신시
알카라인 전지	약11시간	약11시간
충전지(만충전지)	약8시간	약7시간30분
충전지+알카라인전지	약19시간	약18시간30분

충전기를 이용하여 충전하고자할 때

1 충전지를 넣으세요.

- 충전장치의 뚜껑을 열어 충전지를 그림과 같이 극성에 맞게 넣고 뚜껑을 닫으세요.

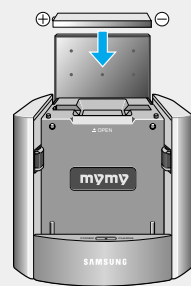

2 전원콘센트에 전원코드를 꽂으세요.

- 본 제품은 220V 전용이므로 반드시 220V 전용 콘센트에 꽂으세요.
- 충전기의 CHARGE(충전)등(녹색)이 켜집니다.
- 충전시간은 충전지가 방전된 상태에서 약 1시간 30분이 소요되며 충전이 끝나면 CHARGE등(녹색)이 꺼집니다. <CHARGE등(녹색)이 꺼진 후, 약 30분 후에 충전지를 꺼내 사용하시면 좋습니다.>

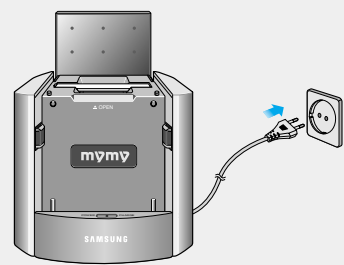

참조

- 충전기를 분해하면 전기적인 충격이 올 수 있으므로 절대 분해하지 마세요.
- 충전기에 이상이 발생하였을 시에는 가까운 삼성전자 대리점이나 서비스센터로 문의 하여 주세요.
- 본 제품은 이어폰으로 라디오를 듣고 있을 때에도 마이마이(MYMY)의 충전지함에 삽입되어 있는 충전지는 충전이 계속 진행 됩니다.



사용전 준비

마이마이(MY MY) 충전지함에 충전지를 넣은 상태에서 충전할 때
(조합된 MY MY사양에 따라 충전시간이 달라질 수 있습니다.)

1 마이마이(MY MY)의 충전지함에 충전지를 넣으세요.

- 충전지를 ⊕ 극성이 밖으로 향하게 하여 그림과 같이 본체에 넣으세요.

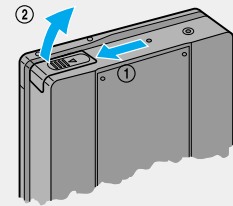

2 마이마이(MY MY)를 충전기의 충전부에 꽂으세요.

- 마이마이(MYMY)가 거꾸로 삽입되지 않도록 그림과 같이 마이마이(MYMY)의 동작부가 전면으로 향하도록 넣으세요.

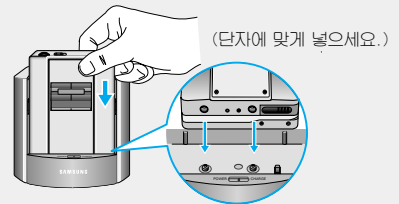

3 전원콘센트에 전원코드를 꽂으세요.

- 본 제품은 220V 전용이므로 반드시 220V 전용 콘센트에 꽂으세요.
- 충전기의 POWER(적색)등만 켜집니다. 이때 충전기의 충전부함의 충전지는 충전이 되지 않습니다.

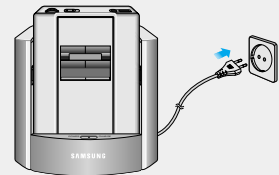

참조

- 마이마이 충전지함에 충전지를 넣은 상태에서 충전할시에는 CHARGE 등에 불이 들어오지 않습니다.

충전 시간

충전 방법	만충전 소요시간
my my를 사용할 때	약 6시간
my my를 사용하지 않을 때	약 4시간



고장시 확인사항

	증 상	확인 사항	조치 사항
시스템 사용시	● 전원이 들어오지 않아요.	● 전원플러그는 콘센트에 연결되어 있습니까?	● 전원플러그를 콘센트에 연결하세요.
	● 소리가 나오지 않아요.	● FUNCTION(기능선택) 버튼으로 듣고자 하는 기능을 선택했습니까? ● 음량이 최소로 되어 있지 않습니까?	● FUNCTION(기능선택) 버튼으로 듣고자 하는 기능을 선택하세요. ● 음량을 적당히 조절하세요.
마이 마이	● 전원이 들어오지 않거나, 아무런 작동이 되지 않는 경우	● 제품에 사용중인 건전지 및 충전지 의 상태를 점검하세요. ● 삽입된 건전지 및 충전지의 극성을 확인 하세요.	● 새 충전 및 새로운 건전지로 교환하세요. ● 극성에 맞게 삽입하세요.
	● 제품의 버튼을 눌러도 동작하지 않는 경우	● HOLD(잠김)기능이 선택되어 있는 지 확인 하세요.	● HOLD(잠김)기능을 해제 하세요.
리모 컨트롤	● 리모컨의 액정표시판에 아무것 도 나타나지 않는 경우	● 마이마이와 리모컨의 연결상태를 확인하세요. ● 제품은 정상적으로 작동하는지 확인하세요. (튜너, TAPE) ☞ 정전기에 의해 리모컨이 오작동 할 수 있습니다.	● 연결상태를 바르게 하세요. ● 리모컨의 FUNCTION(기능선택) 버튼을 눌러 다른 기능을 선택 후 다시 원래의 기능으로 선택 하세요. ● 가급적 정전기가 발생하지 않도록 주의 하시기 바랍니다.



제품 규격

일반사항

총전부

전원 ————— 교류220V
 크기 ————— 114(W) X 102(H) X 117(D)
 중량 ————— 390g

마이마이부

전원 { 충전지 직류 1.2V x 1200mA(1개)
 건전지 직류 1.5V x (AA)(1개)
 이어폰출력 ————— 5mW(L) 5mW(R)
 크기 ————— 109(W)X78.5(H)X22.9(D)
 중량 ————— 171g(건전지 제외)
 임피던스 ————— 16 Ω

마이마이부

TAPE부

주파수 특성 ————— 125Hz~8KHz
 WOW FLUTTER ————— 0.15%
 소거비 ————— 33dB
 신호대 잡음비 ————— 40dB

FM부

수신주파수 ————— 87.5~108MHz
 실용감도 ————— 13dB
 신호대 잡음비 ————— 35dB
 중간주파 방해비 ————— 45dB
 의율 ————— 2%
 스테레오 분리도 ————— 22dB

my my 마이마이 플레이어 MY-M5500

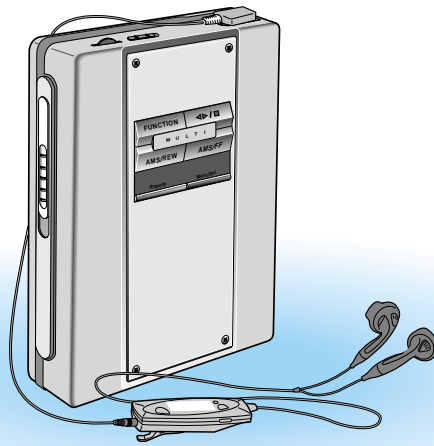



라디오를 듣고 싶을때

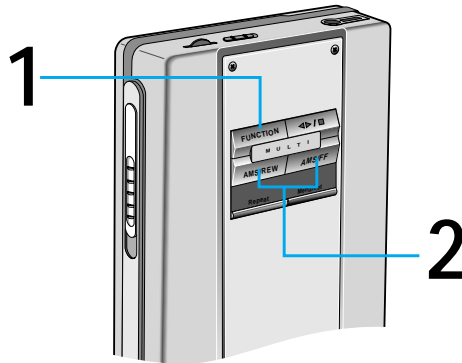

직접선폰국방법

본 제품의 라디오 방송은 FM만 수신이 됩니다.

1 FUNCTION BUTTON(기능선택 버튼)으로 FM 라디오를 선택하세요.

- 방송 수신이 [AREA] 방식으로 되어 있을 경우 [FREE] 방식으로 변환 하세요.

액정표시판에 이미 [FREE] 지역표시가 되어 있으면 하기 동작은 하실 필요가 없습니다.

- ① 액정표시판에 [AREA] 표시가 되어 있으면 MENU/SET(메뉴/세트) 버튼을 짧게 눌러 (그림 1)과 같이 “ — ” 모양이 나타나도록 선택하세요.
- ② MENU/SET버튼을 1초이상 길게 눌러 (그림 2)와 같이 “[FREE]” 모양이 나타나도록 선택하세요.

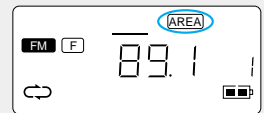

(그림 1)

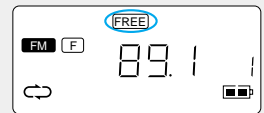

(그림 2)

2 자동선폰국

- REW(선폰내림)또는 FF(선폰올림)버튼을 약1초이상 누른 후 손을 떼면 “Srch” 문자가 표시되면서 방송이 있는 주파수에서 자동으로 멈추어서 방송이 시작됩니다.
- 자동선폰국 기능을 도중에서 정지시키고 싶을때에는 다시 한번 REW 또는 FF버튼을 짧게 (1초이하)누려 주십시오.

수동선폰국

- REW(선폰내림)또는 FF(선폰올림)버튼을 순간적으로 누른 후 손을 떼면 100kHz간격으로 증가 또는 감소합니다.
- 액정 표시판을 보면서 희망하는 주파수가 나타날 때까지 눌러 주십시오.

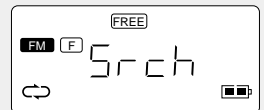

☞ 라디오를 끄고자 할 경우

- “◀▶/■” 버튼을 누르세요.
- “◀▶/■” 버튼을 다시 누르면 FM라디오가 켜집니다.

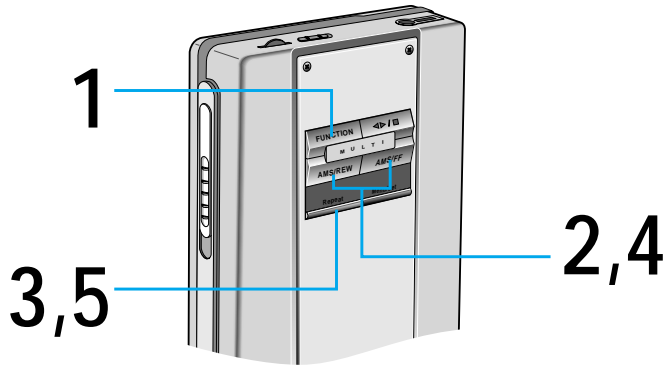

수동 선국저장 방법

원하는 FM 방송 주파수를 원하는 순서로 기억시켜 간편하게 FM방송을 수신할 수 있습니다. (최대 14개 채널)

- 1** FUNCTION BUTTON(기능선택 버튼)으로 FM 라디오를 선택하세요.
- 방송 수신이 [AREA] 방식으로 되어 있을 경우 [FREE] 방식으로 변환 하세요.

마이-1 페이지 참조



- 2** FF(선국올림)나 REW(선국내림)버튼을 눌러 원하는 방송주파수를 선택하세요.



- 3** REPEAT(구간반복/선국지정)버튼을 1초 이상 누르세요.
- 액정 표시판의 "ME" 문자가 점멸합니다. (문자가 점멸하는 시간은 약 8초간 입니다. 이 시간안에 다음 작동을 해야 합니다.)

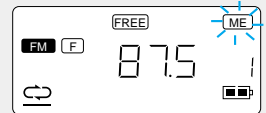

- 4** FF(선국올림)나 REW(선국내림)버튼을 눌러 원하는 방송주파수를 선택하세요.

→ 1 ↔ 2 ↔ 3 ↔ 4 ↔ 5 ↔ 6 ↔ 7 ↔ 8 ↔ 9 ↔ 10 ↔ 11 ↔ 12 ↔ 13 ↔ 14 ←

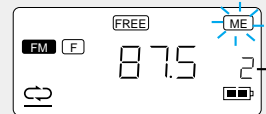

예 : 2번 채널을 선택

- 5** REPEAT(구간반복/선국지정)버튼을 누르세요.
- 선택한 채널에 선택한 주파수가 저장됩니다.
 - 계속해서 선국 저장을 원하시면 2~5번 순으로 반복하시면 됩니다.

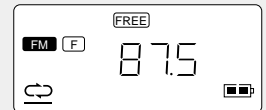

(87.5 주파수가 2번 채널에 저장된 표시)

- 6** 선국 저장한 주파수를 선국하려면 마이-3쪽 선국 저장한 주파수 선국방법을 참조하세요.

주의

- 전에 주파수가 저장되어 있는 채널에 새로운 주파수를 저장시킬 경우 전에 있는 주파수는 삭제되고 새로운 주파수가 그 채널에 저장됩니다. (단, 선국저장 완료후 직접전원을 차단(충전지나 건전지를 제거)하면 선국 저장이 기억되지 않습니다. 이때에는 선국저장 완료후 라디오 꺼짐 동작을 1회하거나 테이프로 전환하면, 이후부터는 선국저장 한 주파수를 계속 기억합니다.)

자동 선국저장 방법

1 FUNCTION (기능선택) 버튼을 눌러 FM 라디오를 선택하세요.

2 [FREE] 지역으로 선택하세요.
 ● 방송 수신이 [AREA] 방식으로 되어 있을 경우 [FREE] 방식으로 전환 하세요.
 마이-1 페이지 참조

3 MENU/SET(메뉴/세트)버튼을 짧게 눌러 “AUTO”모드표시를 선택하신 후 다시 한번 1초 이상 길게 누르세요.
 ● 액정표시판의 “[ME]”문자가 깜박이면서 자동으로 1번 채널부터 방송 주파수를 저장해 나갑니다. (방송 주파수가 저장되면 약3초간 방송이 되며 다시 다음 채널로 넘어 갑니다.)



선택 저장한 주파수 (PRESET MEMORY)를 선국하려면

(예: 4번 채널에 저장한 95.9MHz주파수를 듣고 싶을때)

1 FUNCTION BUTTON(기능선택 버튼)으로 FM 라디오를 선택하세요.



2 REPEAT(반복/선국지정)버튼을 누르세요.

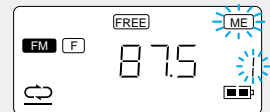

3 AMS/REW(선국내림) 또는 AMS/FF(선국올림) 버튼을 눌러 원하는 채널을 선택 하세요.

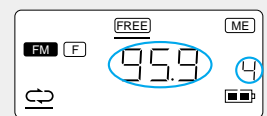

 선택 저장한 주파수 선국방식을 일반선국(MANUAL)방식으로 바꾸시려면...

- REPEAT 버튼을 누르세요. 누를때마다 아래와 같이 모드가 전환이 됩니다.

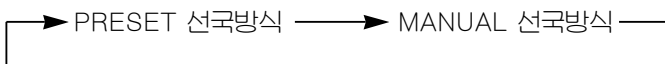

참고

필요없는 주파수를 삭제 하고자 할때

- 필요없는 주파수를 선택하세요.
- MENU/SET(메뉴/세트)버튼을 짧게 눌러 “DEL” 모드를 선택하신 후 다시한번 1초이상 길게 누르세요. (주파수가 삭제되며 다음 채널의 주파수들이 한단계씩 내려와 저장됩니다.)

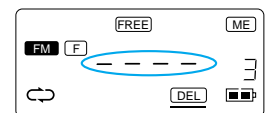

(3번 채널의 주파수가 삭제된 표시)

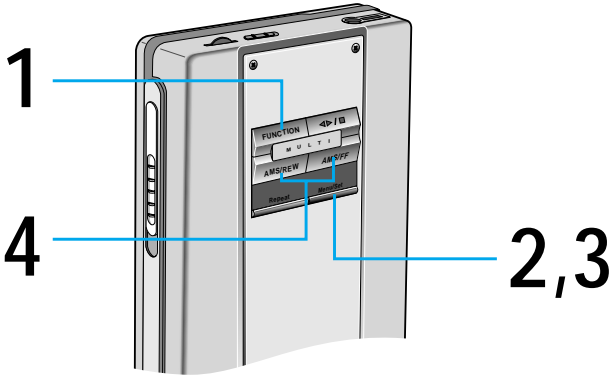

지역	DDD번호	AREA번호	지역	DDD번호	AREA번호
서울	02	1	마산	0551	7
부산	051	2	춘천	0361	8
대구	053	3	강릉	0391	9
광주	062	4	원주	0371	10
대전	042	5	청주	0431	11
전주	0652	6			

자동 DDD 지역 선국 방법

1 FUNCTION (기능선택) 버튼을 눌러 FM 라디오를 선택하세요.

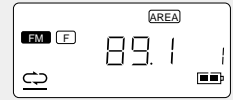

2 [AREA] 지역을 선택하세요.

이미 액정표시판에 "[AREA]"가 선택되어 있으면 하기 동작은 하실 필요가 없습니다.

- (그림1)과 같이 "[FREE]" 문자가 선택되어 있을때 (서울 지역에서 선택시)
 - ① MENU/SET버튼을 짧게 눌러 (그림2)와 같이 "—"를 선택하세요.
 - ② MENU/SET버튼을 길게 누르면 (그림3)와 같이 "[AREA]"가 선택되며 이전에 기억되어 있는 DDD지역과 방송 주파수가 수신됩니다.

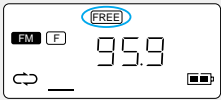

(그림1)

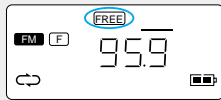

(그림2)

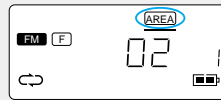

(그림3)

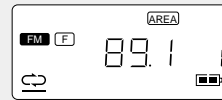

(그림4)

3 MENU/SET버튼을 짧게 눌러 [AUTO] 모드표시를 선택하신 후 다시한번 1초 이상 길게 누르세요.

- 액정표시판에 "AUTO" 문자가 깜박이면서 현 위치의 DDD지역이 자동으로 설정됩니다. (예: 대전지역에서 작동시 대전지역의 DDD지역이 자동으로 설정됩니다.)



4 FFL버튼이나 REW버튼을 눌러 원하는 방송을 청취하세요.

- FFL나 REW버튼을 누를때마다 이미 자동으로 기억되어 있는 그 지역의 방송주파수가 선택됩니다. (방송국 주파수를 알려면 마이-11페이지 지역별 FM방송주파수 참조)

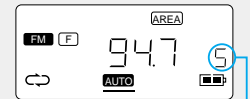

대전지역 DDD AREA번호

☞ 라디오를 끄고자 할 경우

- "◀▶/■" 버튼을 누르세요.
- "◀▶/■" 버튼을 다시 누르면 FM라디오가 켜집니다.

한번설정된 DDD지역은...

- 전원을 끄거나 테이프로 기능전환, 전지 교환후에도 다른 DDD지역으로 설정하기까지는 변하지 않고 계속 기억하고 있습니다. (단, DDD지역 선국 후 라디오를 청취중 직접 전원을 차단(충전지나 건전지를 제거)하면 설정된 DDD지역이 기억되지 않습니다. 이때는 DDD지역 선국후 라디오 꺼짐 동작을 1회하거나 테이프모드로 전환한 이후부터는 DDD지역을 계속 기억합니다.)
- 간혹 난시청(건물내, 방송 수신이 안되는 지역)지역에서 자동 DDD지역선국이 안될 경우에는 이어폰으로 "베베베벵"하는 음이 출력됩니다. 이때는 제품고장이 아니오니 수동 DDD지역 선국방법 (마이-5쪽 참조)을 사용하십시오.

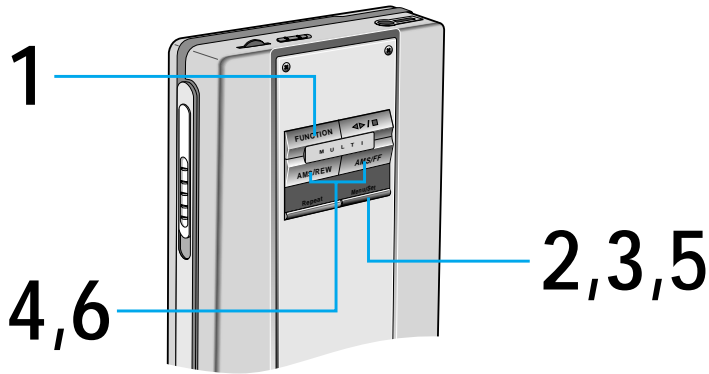

수동 DDD지역선택 방법

1 FUNCTION (기능선택)버튼을 눌러 FM 라디오를 선택하세요.

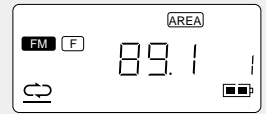

2 [AREA] 지역을 선택하세요.
 • 마이-4 페이지 2번 항목 참조 하세요.

3 MENU/SET버튼을 짧게 눌러 (그림1)과 같이 “수동DDD선택 모드” 표시를 선택하신 후 다시 한번 길게 누르세요.

- 전에 설정된 DDD지역의 DDD번호가 점멸합니다. DDD번호가 점멸하는 시간은 약 9초입니다. 이 시간 안에 다음동작을 하여야 합니다.

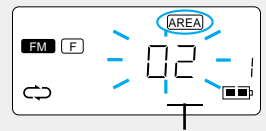

수동 DDD선택모드 (그림1)

4 FF버튼이나 REW버튼을 눌러 원하는 DDD지역을 선택하세요.
 • (예: 춘천지역 → 0361을 선택)

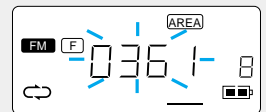

5 MENU/SET버튼을 1초이상 길게 누르세요.
 • DDD지역 선택이 완료됩니다.

(춘천지역 DDD지역 선택에 의한 방송표시)

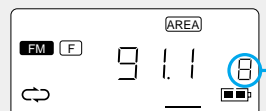

춘천지역 AREA번호

6 FF버튼이나 REW버튼을 눌러 원하는 방송을 청취하세요.
 • FF나 REW버튼을 누를때마다 이미 자동으로 기억되어 있는 그 지역의 방송 주파수가 선택됩니다. (마이-11페이지 지역별 FM방송 주파수 참조)

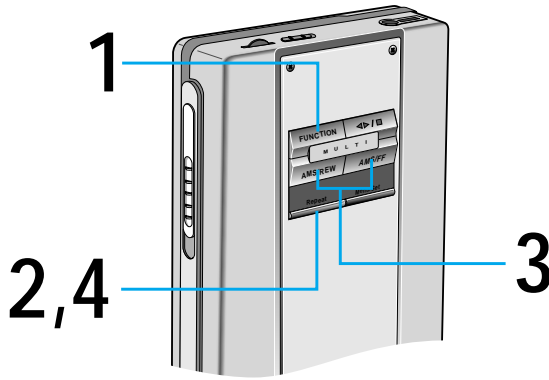

DDD지역에서 방송 주파수를 추가로 저장하고 싶을때

DDD지역에서도 1개의 FM방송 주파수를 추가로 저장할 수 있습니다. (예: 서울(경기)지역에서 FM 93.9를 추가로 저장하고 싶을때)

1 FUNCTION (기능선택)버튼을 눌러 FM 라디오를 선택하세요.

- DDD지역(서울지역)을 설정해 놓으세요. (마이-4 페이지 또는 마이-5 페이지 DDD지역 선택방법 참조)

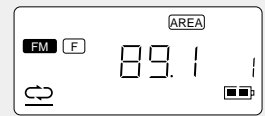

2 REPEAT(선국지정)버튼을 누르세요.

- 액정 표시판의 "[ME]" 문자가 점멸합니다.



3 FF나 REW버튼을 눌러 93.9주파수를 수신하세요.

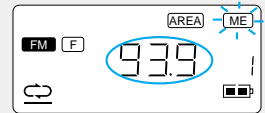

4 REPEAT(선국지정)버튼을 누르세요.

- 서울(경기)지역의 FM93.9주파수가 추가로 저장 완료 되었습니다.
- 추가된 방송 주파수를 선국하면 "[ME]" 문자가 표시됩니다.

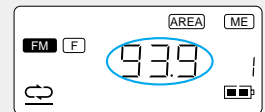

DDD서울(경기)지역에서 FM93.9 MHz를 추가로 저장 완료한 표시.

주의

DDD지역에서 추가로 방송주파수를 저장하였다가 다른 DDD지역으로 변경하면 추가된 방송주파수는 삭제됩니다.



테이프를 듣고 싶을때

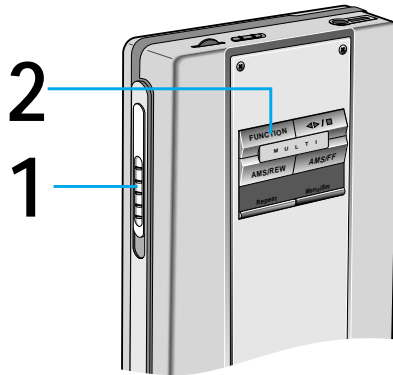

- 1** 도어 열림버튼을 밀어 도어를 열고 테이프면을 그림과 같이하여 테이프를 넣고 도어를 닫으세요.

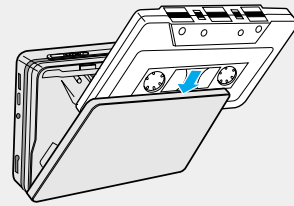

- 2** FUNCTION (기능선택)버튼을 눌러 TAPE 모드로 선택하세요.

- 곧바로 [F] 면 재생이 시작됩니다.
- “◀▶/■” 버튼을 1초이상 길게 누르면 테이프의 반대면 [R] 면을 재생합니다.
- 테이프 재생중에는 도어가 열리지 않습니다. 테이프 재생을 정지시킨후 도어를 여십시오.

☞ 재생/정지버튼을 짧게 누름에 따라 다음과 같이 변화합니다.

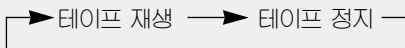

참고

- AMS(자동선곡), SBS(중저음), REPEAT(구간반복)의 특수 기능등을 사용하여 좀더 효과적인 음악을 감상할 수 있습니다.
☞ 마이-9 ~ 마이-10 페이지 참조.
- HOLD(잠김)스위치가 잠김위치로 선택되어 있으면 다른 조작 버튼이 동작되지 않습니다.
☞ 마이-8 페이지 참조.



특수기능

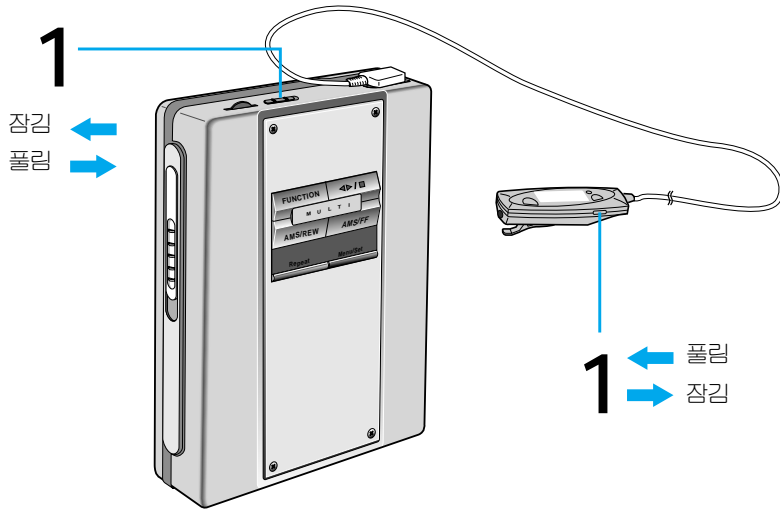

잠김 기능

1 HOLD(잠김)스위치를 잠김위치로 하세요.

- 잠김기능은 다음과 같은 경우에 사용하십시오.
 - 1)테이프 재생중 “잠김” 위치에 놓으면 잘못하여 다른 조작버튼이 눌러져도 다른 상태로 동작이 변하지 않습니다.
 - 2)본체의 잠김스위치가 “잠김” 위치에 있어도 원격조정은 동작이 됩니다.
- ※ 본제품을 사용하지 않는 상태로 가방에 넣어 다니실때는 “잠김” 위치에 두십시오. 잘못하여 조작버튼이 눌러져도 전원이 켜지지 않습니다. (이 기능을 사용하면 건전지를 아끼실 수 있습니다.)

참고

본체및 리모컨의 잠김스위치 위치에 따라 다음과 같이 작동됩니다.

잠김스위치 위치		작동기능 여부	
본체	리모컨	본체	리모컨
폴림	폴림	작동됨	작동됨
잠김	폴림	작동안됨	작동됨
폴림	잠김	작동됨	작동안됨
잠김	잠김	작동안됨	작동안됨

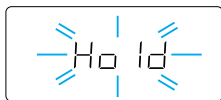

본체및 리모컨의 잠김스위치가 “잠김” 위치에 있을 때 본체 및 리모컨의 버튼을 누르면 “Hold” 문자가 깜박이며 누른 버튼 동작이 되지 않습니다.



특수기능

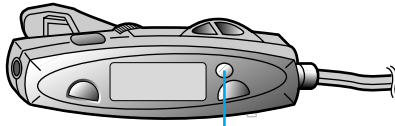

MENU/SET(메뉴/세트)

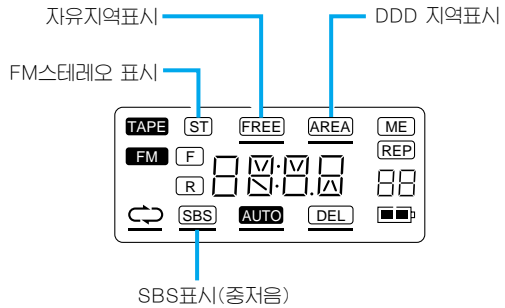

(그림 1)

다양한 MENU(메뉴)기능

1 MENU/SET (메뉴/세트)버튼을 누르세요.

- MENU/SET (메뉴/세트)버튼을 누를때마다 (그림 1)과 같이 기능들이 “—” 표시로 선택됩니다.
- 원하는 기능을 선택하세요.

2 MENU/SET (메뉴/세트)버튼을 1초 이상 길게 누르세요.

- MENU/SET버튼을 1초이상 길게 누르면 MENU(메뉴)기능이 선택됩니다.
예) SBS(중저음)를 켜고자 할때
 1. MENU/SET 버튼을 짧게 눌러 “—” 표시가 SBS위치에 오도록 하세요.
 2. MENU/SET 버튼을 길게 누르면 “SBS”(ON), 다시 한번 더 길게 누르면 (OFF)가 선택됩니다.
- 참고: SBS메뉴를 선택한 후 MENU/SET 버튼을 길게 누를때 마다 아래의 그림과 같이 변화합니다.

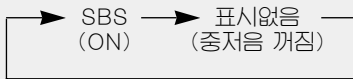

REPEAT (구간반복) 기능

- 8초반복: REPEAT(구간반복) 버튼을 짧게 (1초이하)누르면 8초전의 구간으로 되돌아가 재생을 시작합니다.
- 1곡반복: REPEAT(구간반복) 버튼을 길게 (1초이상)누르면 현재 재생중인곡을 계속해서 반복재생합니다.
- 1곡 반복중에는 REW(되감기)나 FF(빨리감기)버튼은 동작되지 않습니다. 반복동작중 반복기능을 해제하고자 할때는 재생버튼을 누르십시오.
- 테이프의 감긴량에 따라 반복구간이 수초 변할 수 있습니다.

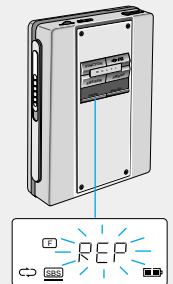

AMS(자동선곡), SBS(중저음), REPEAT(구간반복)의 특수기능 등을 사용하여 좀더 효과적인음을 감상할수 있습니다.

AMS(자동선곡) 기능

재생중 REW(되감기/자동선곡)버튼을 누르세요.

- 테이프의 재생중 REW(되감기/자동선곡/선곡내림)버튼을 누르면 최대 9곡까지 누른 횟수의 곡만큼 되돌려 재생합니다.
- FF(빨리감기/자동선곡/선곡올림)버튼을 사용하면 자동선곡 예약 곡수를 조절할 수 있습니다.

재생중 FF(빨리감기/자동선곡)버튼을 누르세요.

- 테이프의 재생중 FF(빨리감기/자동선곡)버튼을 누르면 최대 9곡까지 누른 횟수의 곡만큼 건너뛰어 재생합니다.
- REW버튼을 사용하면 자동선곡 예약곡수를 조절할 수 있습니다.
- 자동선곡 선택시 한쪽면 테이프의 남은 곡 이상 선택시 반대면으로 넘어가지 않고 테이프의 끝에서 정지됩니다. 다시 재생버튼을 누르면 반대면 처음곡부터 재생됩니다.
- 메들리 테이프, 음이 낮은 테이프, 어학용테이프, 무음부분이 4초이하의 테이프 사용시 자동선곡이 안될수도 있습니다.

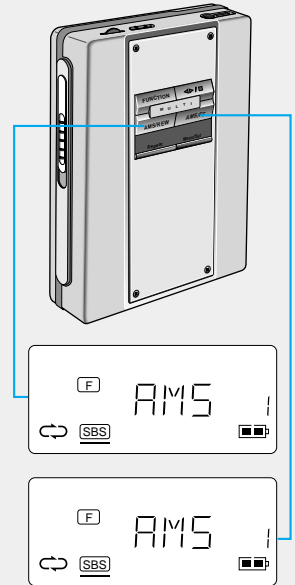

SBS(중저음) 기능

SBS(중저음)기능

- 중후하고 박진감있는 저음을 감상할 수 있습니다.
예) 중저음을 켜고자 할때

1. MENU/SET(메뉴/세트)버튼을 눌러 SBS모드표시를 선택하세요.
2. MENU/SET(메뉴/세트)버튼을 길게 누르면 "SBS" 표시가 켜집니다.
3. 중저음 기능을 끄고자 할때는 MENU/SET(메뉴/세트)버튼을 한번더 길게 눌러 "SBS" 표시가 사라지게 하십시오.





참고

지역별 방송 주파수

주파수 단위 : FM(MHz)

구 분	서울경기	부산	대구	광주	대전	전주	마산/창원	춘천	강릉	원주	청주	
F M	KBS 1	93.1	92.7	89.7	92.3	98.5	100.7	93.9	91.1	89.1	89.5	102.1
	KBS 2	89.1	97.1	101.3	90.5	102.1	96.9	91.7	99.5	98.9	95.5	90.9
	MBC	91.9	88.9	95.3	91.5	97.5	99.1	100.5	94.9	94.3	98.9	99.7
	MBC 표준	95.9	95.9	96.5	93.9		101.7					
	EBS	104.5	107.7	105.1	105.3	105.7	106.9	104.3	106.5	104.9	104.9	107.9
	TBS	95.1										
	AFKN	102.7	88.1									
	BBS	101.9										
	PBC	105.3										
	SBS	107.7										
	SBS 표준	103.5										
	경기	99.9										
	ARMY								96.7	92.5	96.7	

제품보증서

서비스에
대하여

- 저희 삼성전자에서는 품목별 소비자피해 보상규정에 따라 아래와 같이 제품에 대한 보증을 실시합니다.
- 제품 고장발생시 구입대리점으로 연락하세요.
(대리점 이용이 안될 경우 서비스센터로 연락바랍니다.)
- 보상여부 및 내용통보는 요구일로부터 7일 이내에,
피해보상은 통보일로부터 14일 이내에 해결해 드립니다.

오디오(카세트)의
제품 보증기간은 1년
부품 보유년한은 6년
입니다.

제 품 명	삼성 MMYM 카세트	모 델 명	MY-M550(MY-M5500/SRC-269)
구 입 일	년 월 일	SERIAL NO.	
구입대리점		판매금액	

무료서비스

구입 후 1년(제품 보증기간) 이내에 제품이 고장난 경우에만 무료서비스를 받을 수 있습니다.
※일반 제품을 영업용도로 전환하여 사용할 경우의 보증기간은 반으로 단축 적용됩니다.

	소비자 피해유형	보상내용	
		보증기간이내	보증기간이후
	구입 후 10일 이내 정상적인 사용상태에서 발생한 성능, 기능상의 하자로 중요한 수리를 요할 때	교환 또는 환불	
	구입 후 1개월 이내에 정상적인 사용상태에서 발생한 성능, 기능상의 하자로 중요한 수리를 요할 때	제품교환	
수리 가능	동일 하자로 3회까지 고장 발생시	무료수리	유료수리
	동일 하자로 4회째 고장 발생시	제품교환 또는 환불	유료수리
수리 불 가능	수리용 부품은 있으나 수리 불가능시 (부품보유기간 이내)	제품교환 또는 환불	정액 감가상각 후 교환
	수리용 부품이 없어 수리 불가능시 (부품보유기간 이내)	제품교환 또는 환불	정액 감가상각 금액에 10% 가산하여 환불

유료서비스

① 고장이 아닌 경우

고장이 아닌 경우 서비스를 요청하면 요금을 받게 되므로 반드시 사용설명서를 읽어 주세요. (수리가 불가능한 경우 별도 기준에 준함)

<ul style="list-style-type: none"> ● 제품 기능 사용설명 및 분해하지 않고 처리하는 간단한 조정시 ● 외부인테나 및 유선번호 관련 서비스 요청시 ● 판매점에서 제품을 부실하게 설치해 주어 재설치시 ● 제품 내부에 들어간 먼지 세척 및 이물 제거시 (팩시밀리, 프린터) 	2회부터 유료
<ul style="list-style-type: none"> ● 제품의 이동, 이사 등으로 인한 설치 부실시 ● 구입시 판매조건이 고객이 설치하게 된 제품의 재설치 요청시 ● 헤드세척에 의한 서비스건 ● 소비자 설치 미숙으로 재설치시 ● 네트워크 및 다사 프로그램 사용설명서 	1회 무료
<ul style="list-style-type: none"> ● 제품의 이동, 이사 등으로 인한 설치 부실시 ● 구입시 판매조건이 고객이 설치하게 된 제품의 재설치 요청시 ● 헤드세척에 의한 서비스건 ● 소비자 설치 미숙으로 재설치시 ● 네트워크 및 다사 프로그램 사용설명서 	1회부터 유료

② 소비자 과실로 고장난 경우

- 소비자의 취급 부주의 또는 항부로 수리, 개조하여 고장 발생시
- 삼성전자 대리점이나 서비스센터 기사가 아닌 사람이 수리하여 고장 발생시
- 전기용량을 틀리게 사용하여 고장 발생시 (예) 110V 제품을 220V 전원에 사용한 경우
- 설치 후 이동시 떨어뜨림 등에 의한 고장, 손상 발생시
- 삼성전자에서 미지정된 소모품이나 옵션품 사용으로 고장 발생시

③ 그 밖의 경우

- 천재지변(화재, 염해, 수해 등)에 의한 고장 발생시
- 소모성 부품의 수명이 다한 경우 (배터리, 형광등, 헤드, 진동자, 램프류, 필터류, 토너, 드럼, 리본 등)

SAMSUNG

삼성전자

이 보증서는 우리나라에서만 사용되며 다시 발행하지 않으므로 사용설명서와 함께 잘 보관해 주세요.

삼성전자주식회사

■ 본 사 : 경기도 수원시 팔달구 매탄 3동 416번지

TEL: (0331)200-1114

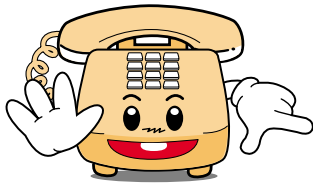

오디오 사용방법/설치가 궁금하세요?

080-200-4868 (무료)

상담시간 08:00~17:00 (월요일부터 금요일까지)

매월 2,4주차 토요일도 상담가능 합니다. (1,3주차는 휴무입니다.)

서비스센터 대표번호

전국 어디서나 **1588-3366**

제품 모델명, 고장상태, 연락처를 정확히 알려 주시면 고객 여러분의 궁금증을 언제나 친절하게 상담, 빠른 서비스를 제공합니다.

휴대폰으로 전화할 경우는 가까운 지역의 아래 번호를 이용하세요.

수도권 02-3451-3366 경남 051-550-3366

강원 0391-652-3366 전북 0652-240-3366

경북 053-430-3366 전남 062-250-3366

충청 042-480-3366 제주 064-742-3366



고객상담실

서울 02-541-3000 080-022-3000

부산 051-861-3000 080-051-3000



PC통신

PC통신 (삼성전자 가입 포럼)

GO SEC(유니텔, 천리안, 하이텔, 나우누리)



인터넷 홈페이지

<http://www.sec.co.kr>



AS마크란? 사후봉사가 우수한 기업에 대해 국가기관인 국립기술품질원이 품질을 보증하는 인증마크입니다.