

SAMSUNG

삼성 디지털 mymy 카세트 플레이어

MY-MP420(MY-MP10S/SRC-259)



삼성전자주식회사

▪ 본 사 : 경기도 수원시 팔달구 매탄 3동 416번지

TEL: (0331)200-1114

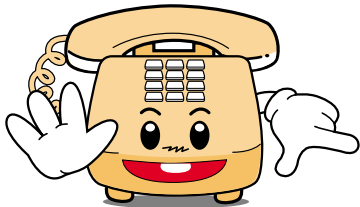

오디오 사용방법/설치가 궁금하세요?

080-200-4868 (무료)

상담시간 08:00~17:00 (월요일부터 금요일까지)

매월 2,4주차 토요일도 상담가능 합니다. (1,3주차는 휴무입니다.)

서비스센터 대표번호

전국 어디서나 **1588-3366**

제품 모델명, 고장상태, 연락처를 정확히 알려 주시면 고객 여러분의 궁금증을 언제나 친절하게 상담, 빠른 서비스를 제공합니다.

휴대폰으로 전화할 경우는 가까운 지역의 아래 번호를 이용하세요.

수도권 02-3451-3366 경남 051-550-3366
강원 0391-652-3366 전북 0652-240-3366
경북 053-430-3366 전남 062-250-3366
충청 042-480-3366 제주 064-742-3366



고객상담실

서울 02-541-3000 080-022-3000

부산 051-861-3000 080-051-3000



PC통신

PC통신 (삼성전자 가입 포럼)

GO SEC(유니텔, 천리안, 하이텔,나우누리)



인터넷 홈페이지

<http://www.sec.co.kr>













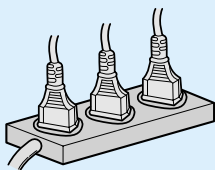

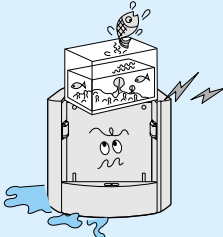

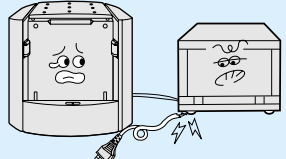

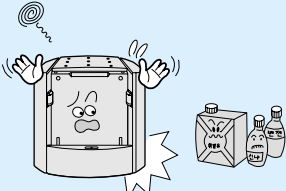
AS마크란? 사후봉사가 우수한 기업에 대해 국가기관인 국립기술품질원이 품질을 보증하는 인증마크입니다.

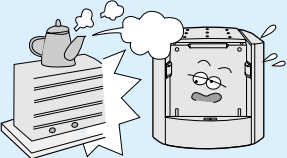
안전상의 경고 및 주의

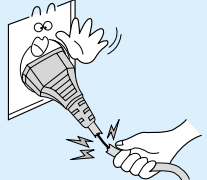
제품을 올바르게 사용하여 위험이나 재산상의 피해를 미리 막기 위한 내용으로 반드시 지켜 주시기 바랍니다.

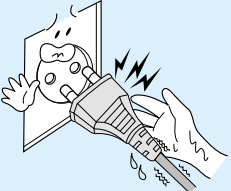
 경고 사람이 사망하거나 중상을 입을 가능성이 예상되는 내용입니다.	 금지를 나타냅니다.
 주의 사람이 부상을 당하거나 물적 손해발생이 예상되는 내용입니다.	 분해 금지를 나타냅니다.
	 접촉 금지를 나타냅니다.
	 반드시 지켜야 할 것을 나타냅니다.
	 전원플러그를 콘센트에서 반드시 뽑을 것을 나타냅니다.

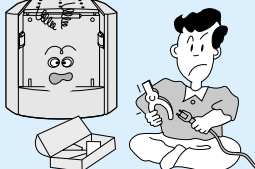
! 경고

<p>전원플러그를 동시에 꽂아 사용하지 마세요.</p> <ul style="list-style-type: none"> ● 열이 발생하거나 화재의 원인이 됩니다.  금지 	<p>제품에 물이 닿지 않게 하세요.</p> <ul style="list-style-type: none"> ● 물이 제품내부로 들어가면 고장의 원인이 됩니다.  금지 	<p>전원코드를 무리하게 구부리거나 무거운 물건에 눌러 부서지지 않도록 하세요.</p> <ul style="list-style-type: none"> ● 화재의 원인이 됩니다.  금지 
<p>외관청소시 물이나 신나 및 기름류를 닦는 세제로 사용하지 마세요.</p> <ul style="list-style-type: none"> ● 고장, 감전의 원인이 되므로 마른 헝겊으로 닦아 주세요.  금지 	<p>습기가 많은 곳에는 설치하지 마세요.</p> <ul style="list-style-type: none"> ● 감전, 화재의 원인이 됩니다.  금지 	<p>전원코드 부분을 잡아 당겨 빼지 마세요.</p> <ul style="list-style-type: none"> ● 코드부분이 파손될 경우 화재 및 감전의 원인이 됩니다.  금지 
<p>젖은 손으로 전원플러그를 꽂거나 빼지 마세요.</p> <ul style="list-style-type: none"> ● 감전될 수 있습니다.  접촉금지 	<p>절대로 분해, 수리 개조하지 마세요.</p> <ul style="list-style-type: none"> ● 이상작동으로 인해 화재, 감전, 다침의 위험이 있습니다.  분해금지 	<p>이 제품은 220V 전용입니다.</p> <ul style="list-style-type: none"> ● 110V 전원에서 사용시 가까운 삼성전자 가전센터나 전파사에서 승압용변압기를 구입한 후 사용하세요.  

⚠ 주의

전원콘센트의 구멍이 헐거울 때는
전원플러그를 꽂지 마세요.

- 감전이나 화재의 원인이 됩니다.



금지



제품 내부로 이물질이 들어가지 않
도록 하세요.

- 고장의 원인이 됩니다.



금지

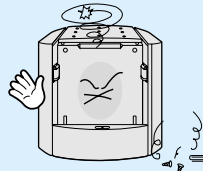

제품 위에 무거운 물건을 올려 놓지
마세요.

- 고장의 원인이 됩니다.



금지

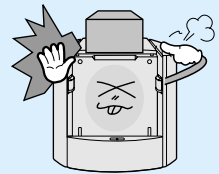

헤드폰 카세트를 장착할 때 본체에
무리하게 힘이 가해지지
않도록 하세요.

- 고장의 원인이 됩니다.



분해금지

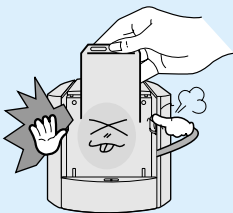

직사광선이나 열기구를 피해
설치하세요.

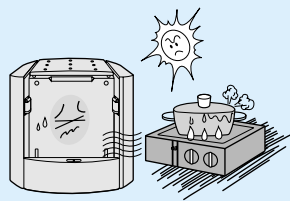

이상한 소리나 냄새가 날 때는
즉시 전원플러그를 뽑고 삼성전자
서비스센터에 연락하세요.



플러그 분리

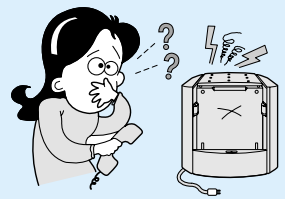

평평하고 안정된 장소에
설치 하세요.

- 그렇지 않으면 동작이 제대로 되지
않을 수 있습니다.

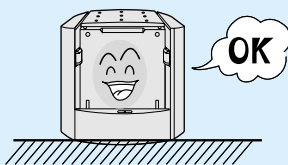

오랫동안 사용하지 않을 때는
전원플러그를 뽑으세요.



플러그 분리

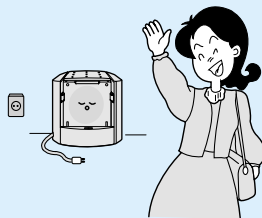



차례

안전상의 경고 및 주의	1~2
각부의 명칭	
충전부(SRC-259)	4
디지털 마이마이(MY MY)부	5~6
사용전 준비	
충전기를 이용하여 충전하고자할 때	7
마이마이 충전지함에 충전지를 넣은 상태에서 충전할 때	8
충전지 및 건전지 사용방법	9
고장시 확인사항	10
제품규격	11

my my 플레이어

라디오를 듣고 싶을때	마이-1
라디오 녹음을 하고자 할때	마이-7
마이크 녹음을 하고자 할때	마이-8
LINE IN(외부음)을 녹음하고자 할때	마이-9
테이프를 듣고 싶을때	마이-11
특수기능	마이-12~15

컴퓨터 음악(MP3) 플레이어

컴퓨터(PC)와 연결하기	MP-1
컴퓨터(PC)에 프로그램 설치 하기	MP-2
프로그램 사용전 준비	MP-3
컴퓨터 음악(MP3)프로그램 사용하기	MP-4
컴퓨터 음악(MP3) 재생 하고 싶을 때	MP-6
SM3파일을 재생 하고 싶을 때	MP-7
특수 기능	MP-8
인터넷, PC통신 MP3관련 주소	MP-9

외출시 휴대용 마이마이와 MP3파일 까지

다양한 플레이어로!

다양한 기능

- 마이마이의 카세트테이프로 청취 하면서 충전할 수 있습니다.

MP3파일 플레이어 기능

- MP3파일을 저장하여 고음질의 음악을 들을 수 있습니다.

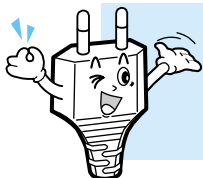

본 제품은 220V 전용입니다.

- 전원 플러그를 110V에 연결하면 제품이 동작되지 않습니다. 반드시 220V에 연결하여 사용하세요.



각부의 명칭

충전부 (SRC-259)

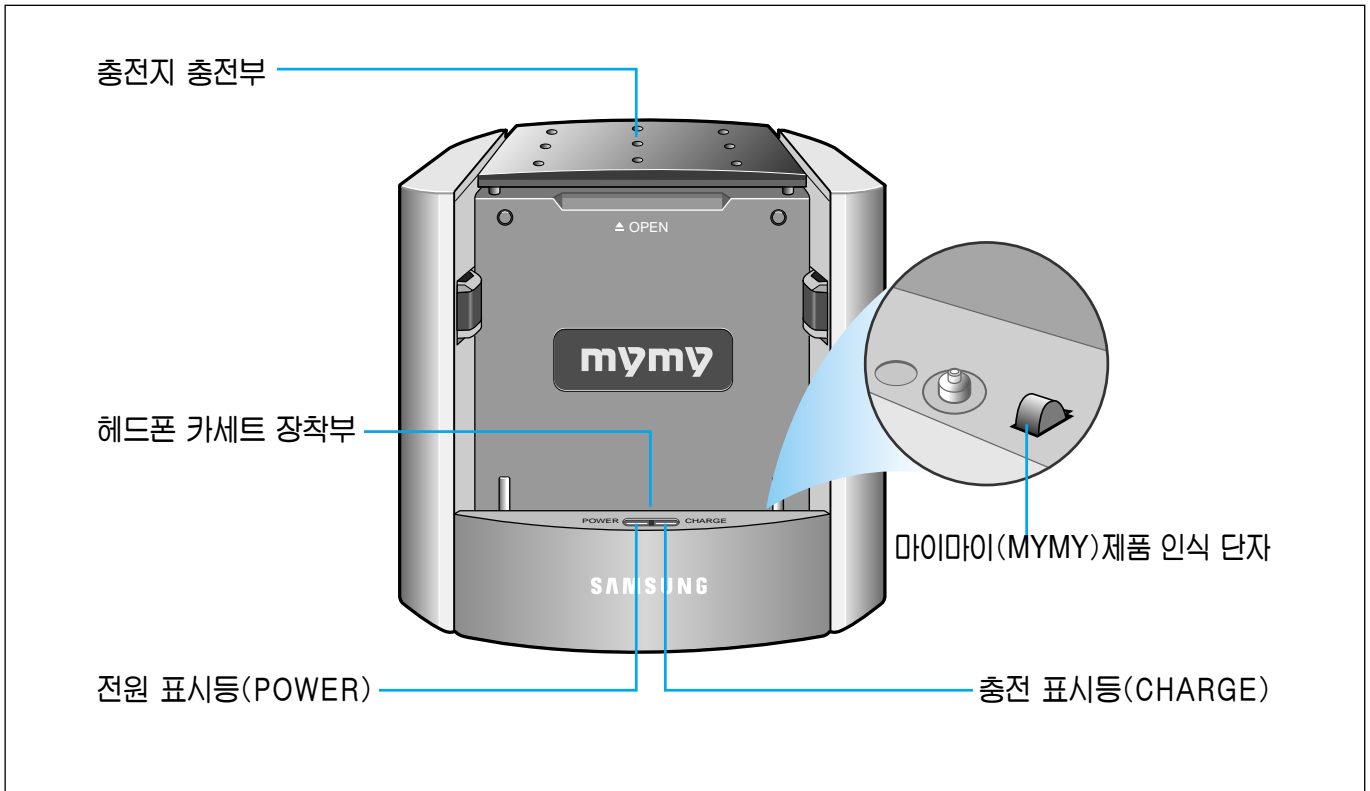

부속품

 외부기기 연결코드	 사용설명서 (보증서 내장)	 CD ROM 디스크	 PC 연결코드	 외부 건전지 케이스	 알칼라인 건전지 (1개)
 리모콘 (RM-MP10)	 데이터 연결코드	 충전지 (1개) (Ni-MH)	 핀 마이크 (φ 3.5)	 이어폰	 휴대 주머니

- CD에 제공된 소프트웨어는 다음과 같습니다.
 - 디지털 마이마이(MP10S)Explorer: 파일을 다운로드/업로드 시키기 위한 소프트웨어.
 - CD 리퍼: CD의 음악을 MP3로 바꾸어 주는 소프트웨어.
 - Music drive: 컴퓨터(PC)에서 MP3를 연주할 수 있는 소프트웨어.
 - MS EXPLORER 4.01 : INTERNET 정보 검색 소프트웨어.



각부의 명칭

디지털 마이마이(mymy)부

앞면

OPEN(도어열림)버튼

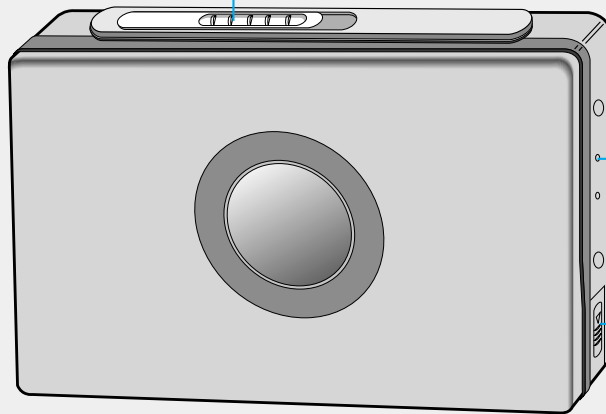

건전지케이스 부착구멍

충전지함 뚜껑

뒷면

마이크/Line in단자

이어폰 단자/LINE OUT

VOLUME(음량조절기)

DIR(방향전환)
PLAY/STOP
(재생/정지)버튼

HOLD(잠김)스위치

OPEN(도어열림) 버튼

AMS/FF
(빨리감기/자동선곡/
선곡올림/DDD선곡)

AMS/REW
(되감기/자동선곡/
선곡내림/DDD선곡)

FUNCTION(기능선택버튼)
TAPE/FM/MP3

REPEAT/PRESET
(구간반복/선곡지정)버튼

MENU/SET
(메뉴/세트)버튼

REC(녹음)버튼

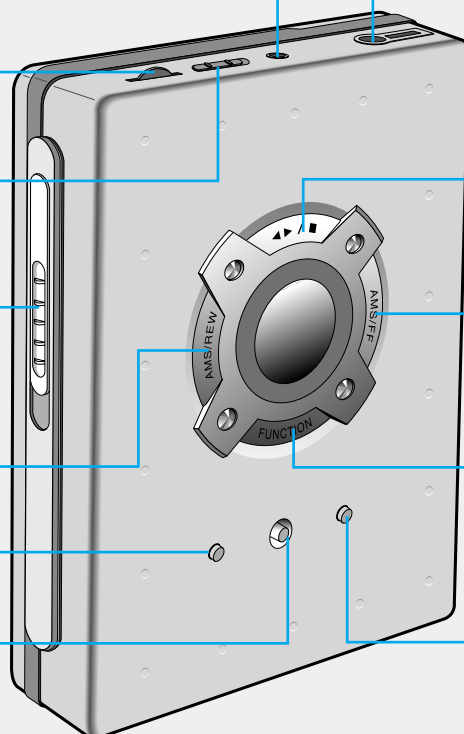

리모컨

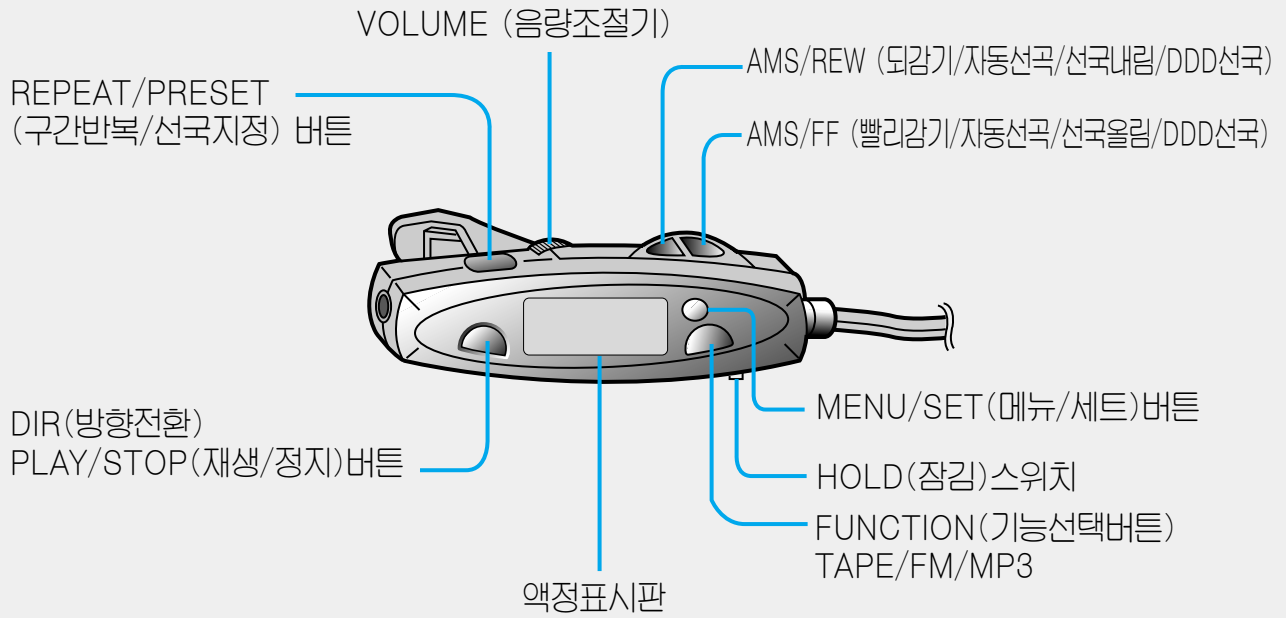

액정 표시판

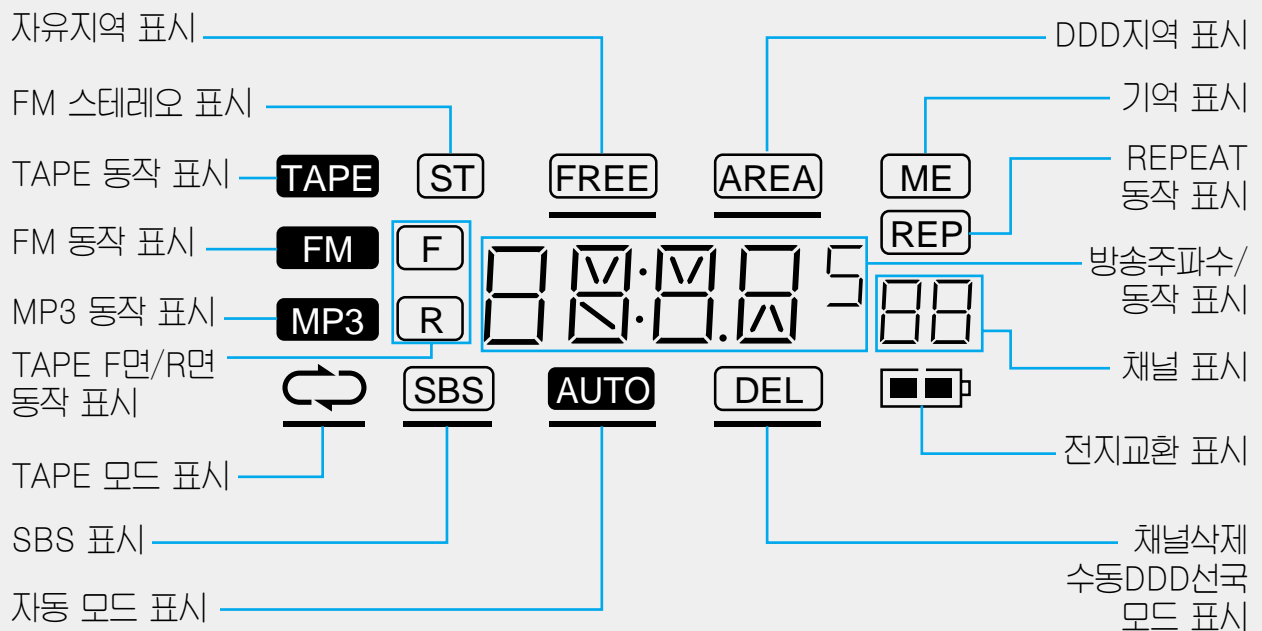



사용전 준비

충전기를 이용하여 충전하고자할 때

1 충전지를 넣으세요.

- 충전장치의 뚜껑을 열어 충전지를 그림과 같이 극성에 맞게 넣고 뚜껑을 닫으세요.

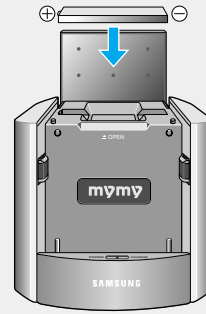

2 전원콘센트에 전원코드를 꽂으세요.

- 본 제품은 220V 전용이므로 반드시 220V 전용 콘센트에 꽂으세요.
- 충전기의 CHARGE(충전)등(녹색)이 켜집니다.
- 충전시간은 충전지가 방전된 상태에서 약 1시간 30분이 소요되며 충전이 끝나면 CHARGE등(녹색)이 꺼집니다. <CHARGE등(녹색)이 꺼진 후, 약 30분 후에 충전지를 꺼내 사용하시면 좋습니다.>

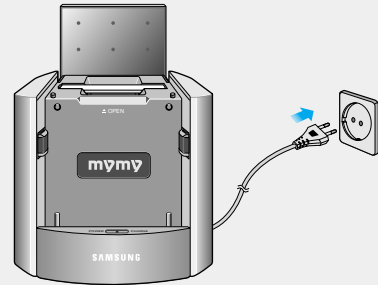

- 충전기를 분해하면 전기적인 충격이 올 수 있으므로 절대 분해하지 마세요.
- 충전기에 이상이 발생하였을 시에는 가까운 삼성전자 대리점이나 서비스센터로 문의 하여 주세요.
- 본 제품은 이어폰으로 라디오를 듣고 있을 때에도 마이마이(MYMY)의 충전지함에 삽입되어 있는 충전지는 충전이 계속 진행 됩니다.
- 충전기의 충전지함에 충전지를 넣지 않은 경우와 마이마이를 충전기 장착부에 넣지 않은 경우에는 전원코드를 전원콘센트에 꽂아도 POWER등과 CHARGE등에는 불이 들어오지 않습니다.

마이마이(my my) 충전지함에 충전지를 넣은 상태에서 충전할 때
 (조합된 MY MY사양에 따라 충전시간이 달라질 수 있습니다.)

- 1** 마이마이(MY MY)의 충전지함에 충전지를 넣으세요.
- 충전지를 ⊕ 극성이 밖으로 향하게 하여 그림과 같이 본체에 넣으세요.

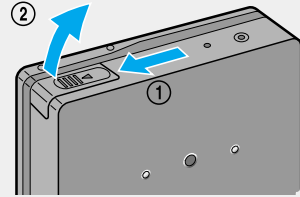

- 2** 마이마이(MY MY)를 충전기의 충전부에 꽂으세요.
- 마이마이(MYMY)가 거꾸로 삽입되지 않도록 그림과 같이 마이마이(MYMY)의 동작부가 전면으로 향하도록 넣으세요.

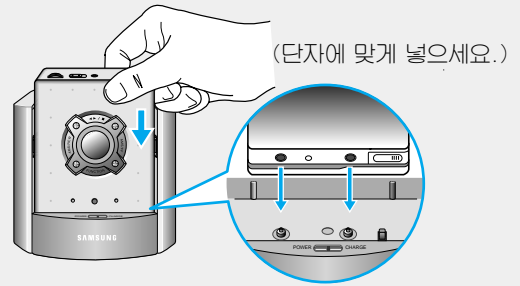

- 3** 전원콘센트에 전원코드를 꽂으세요.
- 본 제품은 220V 전용이므로 반드시 220V 전용 콘센트에 꽂으세요.
 - 충전기의 POWER (적색)등만 켜집니다. 이때 충전기의 충전부함의 충전지는 충전이 되지 않습니다.

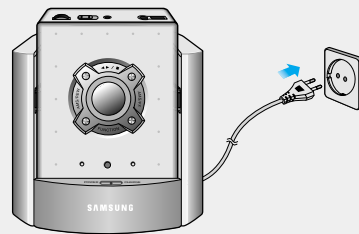

충전시간

충전 방법	만충전 소요시간
my my를 사용할 때	약 6시간
my my를 사용하지 않을 때	약 4시간



사용전 준비

충전지 에 대하여

- 충전할 때에는 부속된 전용 충전기를 사용하십시오.
 - 충전지는 600회 충방전이 가능합니다.
 - 충전지를 24시간 이상 연속적으로 충전하지 마십시오.
 - 과충전, 과방전등은 충전지의 수명을 단축시킵니다.
 - 충전시간을 비교하여 사용시간이 짧아졌을때는 새로운 충전지로 교환하십시오.
 - 충전지를 오래 사용하기 위하여는 만충전후 완전방전 될때까지 사용후 다시 만충전을 반복하여 사용하십시오. 짧게 사용후 충전이 반복될 때는 충전지 사용시간이 짧아집니다. 이때는 완전방전과 만충전을 수회반복하면 정상적인 성능이 됩니다.
- ※ 제품을 구입하신후 처음 사용하실때는 충전지를 꼭 충전하신후 사용하십시오.

충전지 사용방법

1 먼저 본 체의 충전지함 뚜껑을 그림 ①,②의 화살표 방향으로 여십시오.
(무리한 힘을 가하면 파손의 우려가 있으니 주의 하십시오)

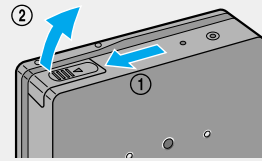

2 충전된 충전지를 +극성이 밖으로 향하게 하여 그림과 같이 본체에 넣어 주십시오.

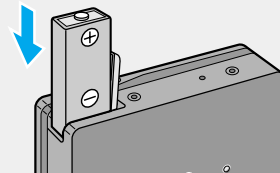

3 충전지함 뚜껑을 화살표 방향 순으로 닫으십시오.

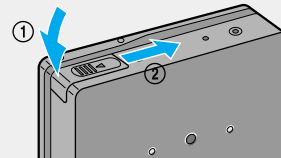

- 충전지가 소모된 상태로 장시간 방치되면 충전되지 않으므로 반드시 충전시킨후 보관하여 주십시오.
- 전지가 소모되면 제품이 정상적인 동작이 되지 않으므로 액정표시판의 전지교환 표시등이 우측그림과 같이 나타날 때는 전지를 새것으로 교환하여 주십시오.
(충전지의 경우는 반드시 재충전하여 주십시오.)

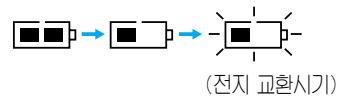

제품을 장시간 사용하지 않고 보관시에 방전된 충전지가 SET내부에 오래시간 내장되어 있으면 충전지 수명이 짧아지고 제품에 악영향을 줄 수 있으므로 충전지 (또는 건전지)를 제거후 보관 하십시오.

외부 건전지 사용방법

1 건전지 케이스를 본체에 부착한 후 그림의 고정용 나사를 돌려 고정하십시오.

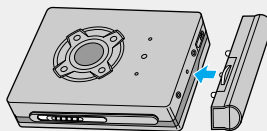

2 건전지 케이스를 본체에 부착한 후 건전지 케이스 뚜껑을 열어 건전지 (AA형)를 ⊕⊖극성에 맞게 넣어 주십시오.

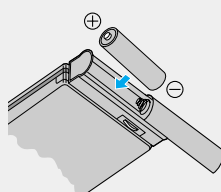

전지 사용시간

전지종류	테이프 재생시	라디오수신시	MP3 재생시
일반건전지	약3시간	약3시간	약2시간
슈퍼알카라인 전지	약11시간	약11시간	약8시간
충전지(만충전시)	약8시간	약7시간30분	약6시간
충전지+알카라인전지	약19시간	약18시간30분	약14시간



고장시 확인사항

	증상	확인사항	조치사항
시스템 사용시	●전원이 들어오지 않아요.	●전원플러그는 콘센트에 연결되어 있습니까?	●전원플러그를 콘센트에 연결하세요.
	●소리가 나오지 않아요.	●FUNTION(기능선택) 버튼으로 듣고 자하는 기능을 선택했습니까? ●음량조절기의 위치가 최소로 되어 있지 않습니까?	●기능선택 스위치로 듣고자 하는 기능을 선택하세요. ●음량을 적당히 조절하세요.
튜너	●FM청취시 '부-' '싸-' 하는 잡음이 나요.		●안테나의 방향과 길이를 조절 하세요. ●본체의 방향을 바꾸어 보세요.
	●FM청취시 방송이 나오지 않아요. ●FM청취시 '지-' 하는 잡음이 나요.	●본체 주변에 있는 전기기구(TV, 비디오)의 영향을 받고 있지는 않습니까?	●전기기구의 전원을 꺼주세요. 그때 잡음이 줄어들면 본체를 기구로 부터 멀리 떼어 설치하세요.
디지털 마이마이	●전원이 들어오지 않거나, 아무런 작동이 되지 않는 경우	●제품에 사용중인 건전지 및 충전지의 상태를 점검하세요. ●삽입된 건전지 및 충전지의 극성을 확인 하세요.	●재 충전 및 새로운 건전지로 교환하세요. ●극성에 맞게 삽입하세요.
	●제품의 버튼을 눌러도 동작하지 않는 경우	●HOLD(잠김)기능이 선택되어 있는지 확인 하세요.	●HOLD(잠김)기능을 해제 하세요.
	●MP3모드에서 PLAY버튼을 누려도 음악이 나오지 않는 경우	●제품의 메모리에 MP3파일이 저장되 어 있는지 확인 하세요.	●MP3파일을 내려받은 후 재생 하세요.
	●MP3파일을 내려받기 할 수 없는 경우	●전원공급이 제대로 되는지 확인 하세요. ●PC와 본제품의 연결 상태를 확인하세요.	●전원을 공급하세요. ●연결상태를 바르게 하세요.
공통	●리모콘의 액정표시판에 아무것도 나타나지 않는 경우	●마이마이와 리모콘의 연결상태를 확인하세요. ●제품은 정상적으로 작동하는지 확인 하세요. (MP3, 튜너, TAPE) ☞ 정전기에 의해 리모콘이 오작동 할 수 있습니다.	●연결상태를 바르게 하세요. ●리모콘의 FUNCTION(기능선택)버튼을 누려 다른 기능을 선택 후 다시 원래의 기능으로 선택 하세요. ●가급적 정전기가 발생하지 않도록 주의 하시기 바랍니다.



라디오를 듣고 싶을때

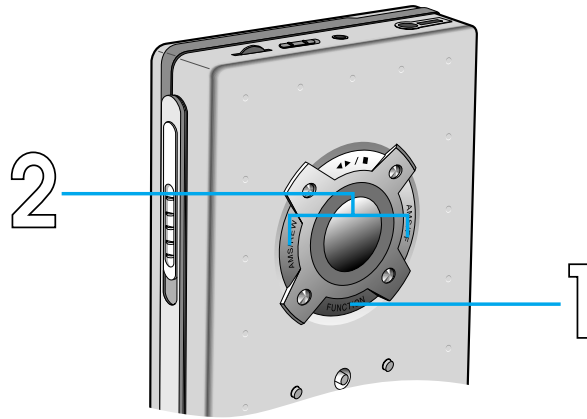

직접선택방법

본 제품의 라디오 방송은 FM만 수신이 됩니다.

1 FUNCTION BUTTON(기능선택 버튼)으로 FM 라디오를 선택하세요.

- 방송 수신이 [AREA] 방식으로 되어 있을 경우 [FREE] 방식으로 변환 하세요.

액정표시판에 이미 [FREE] 지역표시가 되어 있으면 하기 동작은 하실 필요가 없습니다.

- ① 액정표시판에 [AREA] 표시가 되어 있으면 MENU/SET(메뉴/세트) 버튼을 짧게 눌러 (그림 1)과 같이 “ — ” 모양이 나타나도록 선택하세요.
- ② MENU/SET버튼을 1초이상 길게 눌러 (그림 2)와 같이 “[FREE]” 모양이 나타나도록 선택하세요.

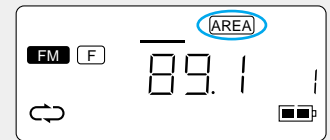

(그림 1)

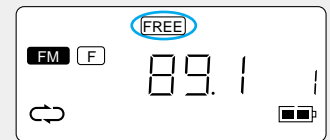

(그림 2)

2 자동선택

- REW(선풍내림)또는 FF(선풍올림)버튼을 약1초이상 누른 후 손을 떼면 “Srch” 문자가 표시되면서 방송이 있는 주파수에서 자동으로 멈추어서 방송이 시작됩니다.
- 자동선택 기능을 도중에서 정지시키고 싶을때에는 다시 한번 REW 또는 FF버튼을 짧게 (1초이하)누려 주십시오.

수동선택

- REW(선풍내림)또는 FF(선풍올림)버튼을 순간적으로 누른 후 손을 떼면 100kHz간격으로 증가 또는 감소합니다.
- 액정 표시판을 보면서 희망하는 주파수가 나타날 때까지 눌러 주십시오.



☞ 라디오를 끄고자 할 경우

- “◀▶/■” 버튼을 누르세요.
- “◀▶/■” 버튼을 다시 누르면 FM라디오가 켜집니다.

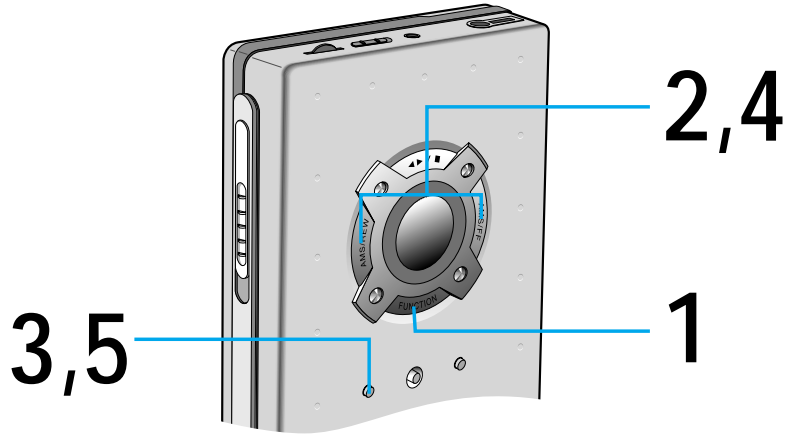

수동 선국저장 방법

원하는 FM 방송 주파수를 원하는 순서로 기억시켜 간편하게 FM방송을 수신할 수 있습니다. (최대 14개 채널)

1 FUNCTION BUTTON(기능선택 버튼)으로 FM 라디오를 선택하세요.

- 방송 수신이 AREA 방식으로 되어 있을 경우 FREE 방식으로 변환 하세요.

마아-1 페이지 참조

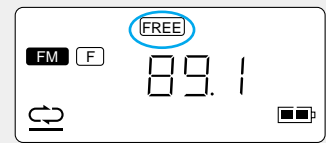

2 FF(선국올림)나 REW(선국내림)버튼을 눌러 원하는 방송 주파수를 선택하세요.

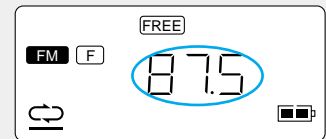

3 REPEAT/PRESET(구간 반복/선국지정)버튼을 1초이상 누르세요.

- 액정표시판의 "ME" 문자가 점멸합니다. (문자가 점멸하는 시간은 약 8초간 입니다. 이 시간안에 다음 작동을 해야 합니다.)



4 FF(선국올림)나 REW(선국내림)버튼을 눌러 원하는 채널을 선택하세요.

- FF(선국올림)나 REW(선국내림)버튼을 한번 누를때마다 채널 번호는 아래와 같이 변화합니다.

→1 ↔ 2 ↔ 3 ↔ 4 ↔ 5 ↔ 6 ↔ 7 ↔ 8 ↔ 9 ↔ 10 ↔ 11 ↔ 12 ↔ 13 ↔ 14←



예 : 2번 채널을 선택

5 REPEAT/PRESET(구간반복/선국지정)버튼을 누르세요.

- 선택한 채널에 선택한 주파수 선국저장이 완료된 것입니다.
- 계속해서 선국저장을 원하시면 2~5번 순으로 반복하시면 됩니다.

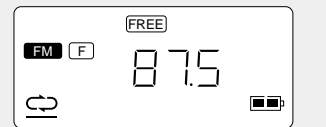

(87.5 주파수가 2번 채널에 저장된 표시)

6 선국저장한 주파수를 선국하려면

- 마아-3쪽 선국저장한 주파수 선국방법을 참조하세요.



전에 주파수가 저장되어 있는 채널에 새로운 주파수를 저장시킬 경우 전에 있는 주파수는 삭제되고 새로운 주파수가 그 채널에 저장 됩니다. (단, 선국저장 완료후 직접전원을 차단(충전지나 건전지를 제거)하면 선국저장이 기억되지 않습니다. 이때에는 선국저장 완료후 라디오 꺼짐 동작을 1회하거나 테이프로 전환하면, 이후부터는 선국저장 한 주파수를 계속 기억합니다.)

자동 선국지장 방법

1 FUNCTION (기능선택) 버튼을 눌러 FM 라디오를 선택하세요.

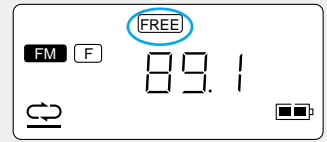

2 [FREE] 지역으로 선택하세요.

- 방송 수신이 [AREA] 방식으로 되어 있을 경우 [FREE] 방식으로 변환하세요.

☞ 마이-1 페이지 참조

3 MENU/SET(메뉴/세트)버튼을 짧게 눌러 “AUTO” 모드표시를 선택하신 후 다시 한번 1초 이상 길게 누르세요.

- 액정표시판의 “ME” 문자가 깜박이면서 자동으로 1번 채널부터 방송 주파수를 저장해 나갑니다. (방송 주파수가 저장되면 약3초간 방송이 되며 다시 다음 채널로 넘어 갑니다.)



선택 저장한 주파수 (PRESET MEMORY)를 선국하려면

(예: 4번 채널에 저장한 95.9MHz주파수를 듣고 싶을때)

1 FUNCTION BUTTON(기능선택 버튼)으로 FM 라디오를 선택하세요.

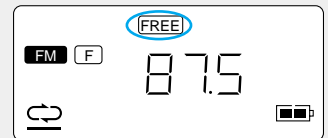

2 REPEAT/PRESET(선국지정)버튼을 누르세요.



3 AMS/REW(선국내림) 또는 AMS/FF(선국올림) 버튼을 눌러 원하는 채널을 선택 하세요.

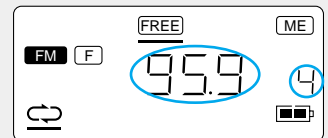

☞ 선택 저장한 주파수 선국방식을 일반선국(MANUAL)방식으로 바꾸시려면...

- REPEAT/PRESET 버튼을 누르세요. 누를때마다 아래와 같이 모드가 변환이 됩니다.

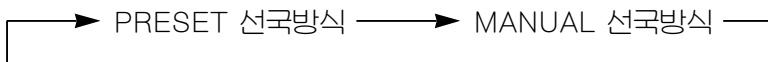

필요없는 주파수를 삭제 하고자 할때

- 필요없는 주파수를 선택하세요.
- MENU/SET(메뉴/세트)버튼을 짧게 눌러 “DEL” 모드를 선택하신 후 다시한번 1초이상 길게 누르세요.
(주파수가 삭제되며 다음 채널의 주파수들이 한단계씩 내려와 저장됩니다.)

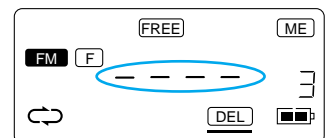

(3번 채널의 주파수가 삭제된 표시)

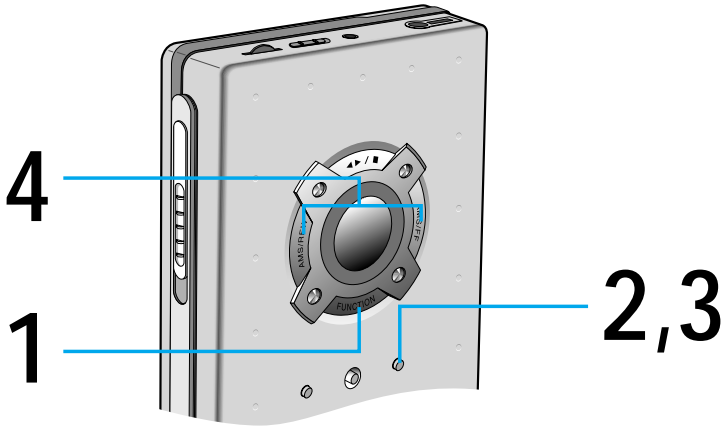

지역	DDD번호	AREA번호	지역	DDD번호	AREA번호
서울	02	1	마산	0551	7
부산	051	2	춘천	0361	8
대구	053	3	강릉	0391	9
광주	062	4	원주	0371	10
대전	042	5	청주	0431	11
전주	0652	6			

자동 DDD지역선택 방법

1 FUNCTION (기능선택)버튼을 눌러 FM 라디오를 선택하세요.

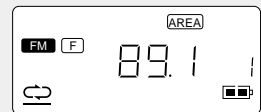

2 AREA 지역을 선택하세요.
이미 액정표시판에 "AREA"가 선택되어 있으면 하기 동작은 하실 필요가 없습니다.

- (그림1)과 같이 "FREE" 문자가 선택되어 있을때 (서울 지역에서 선택시)
 - ① MENU/SET버튼을 짧게 눌러 (그림2)와 같이 "—"를 선택하세요.
 - ② MENU/SET버튼을 길게 누르면 (그림3)와 같이 "AREA"가 선택되며 이전에 기억되어 있는 DDD지역과 방송 주파수가 수신됩니다.

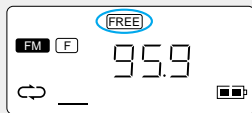

(그림1)

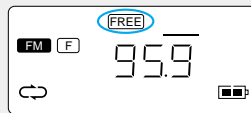

(그림2)

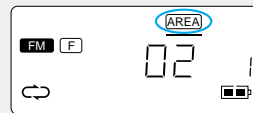

(그림3)

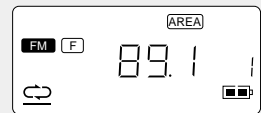

(그림4)

3 MENU/SET버튼을 짧게 눌러 AUTO 모드표시를 선택하신 후 다시한번 1초 이상 길게 누르세요.

- 액정표시판에 "AUTO" 문자가 깜박이면서 현 위치의 DDD지역이 자동으로 설정됩니다. (예: 대전지역에서 작동시 대전지역의 DDD지역이 자동으로 설정됩니다.)

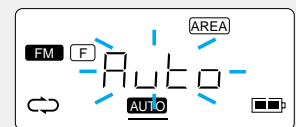

4 FF버튼이나 REW버튼을 눌러 원하는 방송을 청취하세요.

- FF나 REW버튼을 누를때마다 이미 자동으로 기억되어 있는 그 지역의 방송주파수가 선택됩니다. (방송국 주파수를 알려면 MP-9쪽 지역별 FM방송주파수 참조)

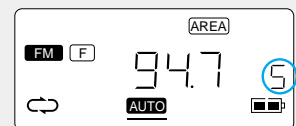

대전지역 DDD AREA번호

라디오를 끄고자 할 경우

- "◀▶/■" 버튼을 누르세요.
- "◀▶/■" 버튼을 다시 누르면 FM라디오가 꺼집니다.



한번설정된 DDD지역은...

- 전원을 끄거나 테이프로 기능전환, 전지 교환후에도 다른 DDD지역으로 설정하기까지는 변하지 않고 계속 기억하고 있습니다. (단, DDD지역 선택 후 라디오를 청취중 직접 전원을 차단(충전지나 건전지를 제거)하면 설정된 DDD지역이 기억되지 않습니다. 이때는 DDD지역 선택후 라디오 꺼짐 동작을 1회하거나 테이프로 전환한 이후부터는 DDD지역을 계속 기억합니다.)
- 간혹 난시청(건물내, 방송 수신이 안되는 지역)지역에서 자동 DDD지역선택이 안될 경우에는 이어폰으로 "베베베벵" 하는 음이 출력됩니다. 이때는 제품고장이 아니오니 수동 DDD지역 선택방법 (마아-5쪽 참조)을 사용하십시오.

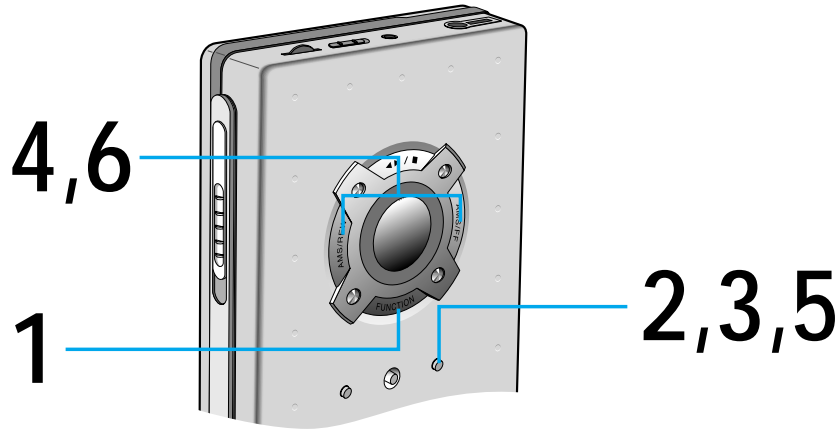

수동 DDD지역선택 방법

1 FUNCTION (기능선택)버튼을 눌러 FM 라디오를 선택하세요.

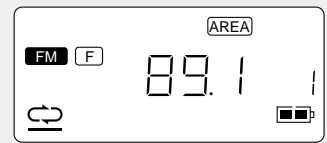

2 [AREA] 지역을 선택하세요.
 • 마이-4 페이지 2번 항목 참조 하세요.

3 MENU/SET버튼을 짧게 눌러 (그림1)과 같이 “수동DDD선택 모드” 표시를 선택하신 후 다시 한번 길게 누르세요.
 • 전에 설정된 DDD지역의 DDD번호가 점멸합니다. DDD번호가 점멸하는 시간은 약 9초입니다. 이 시간 안에 다음동작을 하여야 합니다.

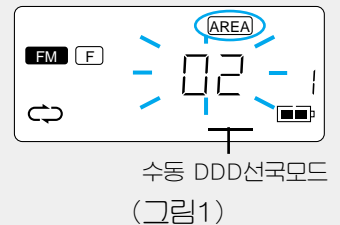

4 FF버튼이나 REW버튼을 눌러 원하는 DDD지역을 선택하세요.
 • (예: 춘천지역 → 0361을 선택)



5 MENU/SET버튼을 1초이상 길게 누르세요.
 • DDD지역 선택이 완료됩니다.

(춘천지역 DDD지역 선택에 의한 방송표시)



6 FF버튼이나 REW버튼을 눌러 원하는 방송을 청취하세요.
 • FF나 REW버튼을 누를때마다 이미 자동으로 기억되어 있는 그 지역의 방송 주파수가 선택됩니다. (MP-9쪽 지역별 FM방송 주파수 참조)

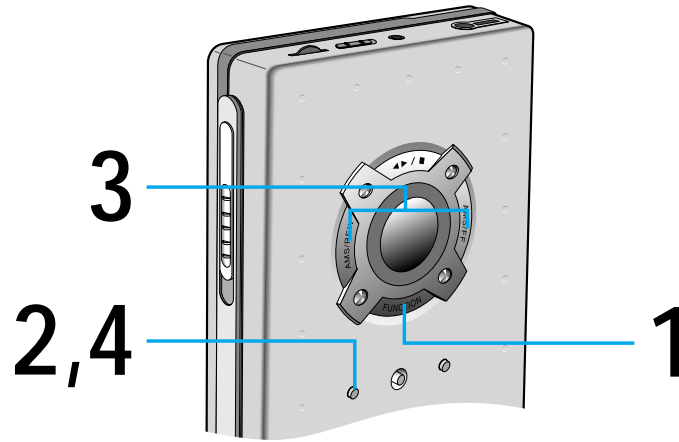

DDD지역에서 방송 주파수를 추가로 저장하고 싶을 때

DDD지역에서도 1개의 FM방송 주파수를 추가로 저장할 수 있습니다. (예: 서울(경기)지역에서 FM 93.9를 추가로 저장하고 싶을 때)

- 1** FUNCTION (기능선택)버튼을 눌러 FM 라디오를 선택하세요.
- DDD지역(서울지역)을 설정해 놓으세요. (마이-4 페이지 또는 마이-5 페이지 DDD지역 선국방법 참조)

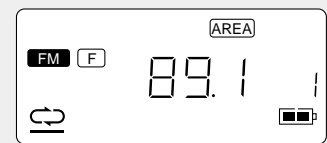

- 2** REPEAT/PRESET(선국지정)버튼을 누르세요.
- 액정 표시판의 [ME] 문자가 점멸합니다.

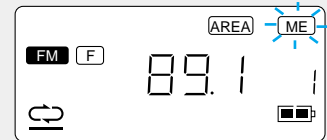

- 3** FFL나 REW버튼을 눌러 93.9주파수를 수신하세요.

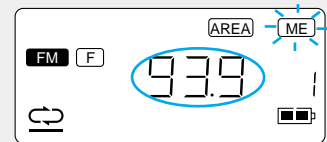

- 4** REPEAT/PRESET(선국지정)버튼을 누르세요.
- 서울(경기)지역의 FM93.9주파수가 추가로 저장 완료 되었습니다.
 - 추가된 방송 주파수를 선국하면 “ [ME] ” 문자가 표시됩니다.

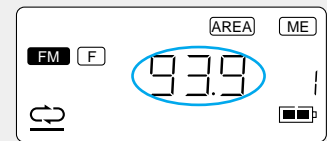

DDD서울(경기)지역에서 FM93.9 MHz를 추가로 저장 완료한 표시.



DDD지역에서 추가로 방송주파수를 저장하였다가 다른 DDD지역으로 변경하면 추가된 방송주파수는 삭제됩니다.



라디오 녹음을 하고자 할때

- 정방향(F면)에서만 녹음이 됩니다.

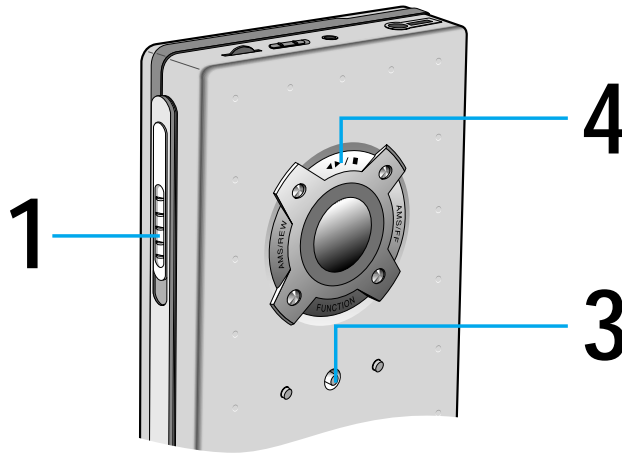

1 녹음용 테이프를 넣으세요.

- 도어를 열고 그림과 같이 녹음을 원하는 면을 정면으로 하고 테이프가 오른쪽으로 감겨진 상태에서 테이프를 넣으세요.

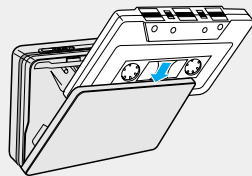

2 FUNCTION (기능선택)버튼을 눌러 FM 라디오를 켜신 후 원하는 라디오 방송을 선택하세요.

- 녹음을 원하는 라디오 방송을 선택하세요. (예: 95.9MHz 방송을 녹음하고자 할때)

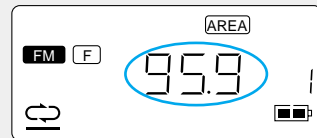

3 REC(녹음)버튼을 1초이상 길게 누르세요.



4 녹음을 정지하고자 할때

- 재생/정지 버튼을 누르면 녹음동작만 정지되며 라디오는 방송을 계속합니다.



본 제품에서는 라디오 방송을 MP3음악파일로 녹음이 되지 않습니다. PC(컴퓨터)에서 MP3음악으로 변환 후 MP-1~4 페이지를 참조하여 PC와 연결한 후 내려받기 하시기 바랍니다.



마이크 녹음을 하고자 할때

- FUNCTION(기능선택)버튼을 눌러 "TAPE" 모드로 전환 하고 정지 상태로 변경한 상태에서만 가능합니다.

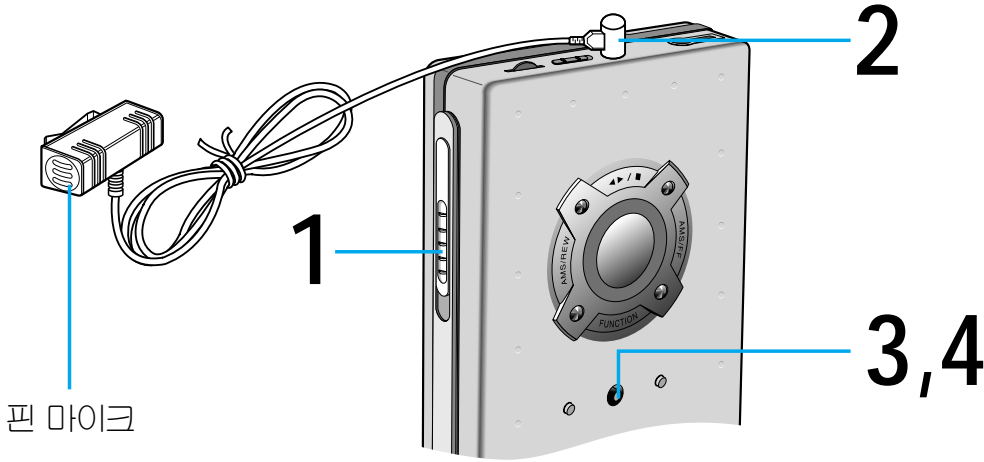

핀 마이크

1 녹음용 테이프를 넣으세요.

- 도어를 열고 그림과 같이 녹음을 원하는 면을 정면으로 하고 테이프가 오른쪽으로 감기게하여 테이프를 넣으세요.

녹음을 원하는면

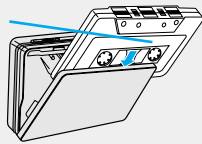

테이프 주행 방향

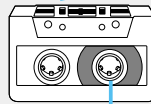

테이프가 감긴쪽

2 마이크를 연결하세요

- 스테레오 핀마이크를 마이크단자에 연결하고 마이크를 녹음하고자 하는 쪽으로 향하세요.

3 REC(녹음)버튼을 짧게 눌러(1초 미만) "MIC" 문자를 선택하세요.

- REC(녹음)버튼을 짧게 누를때마다 "MIC"와 "LINE" 문자가 선택됩니다.

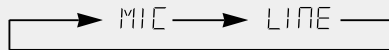

4 REC(녹음)버튼을 1초이상 길게 누르세요.



마이크 녹음을 진행중인 표시

녹음을 중지하고자 할때

- 재생/정지 버튼을 짧게 누르면 녹음이 정지됩니다.



본 제품에서는 마이크 음을 MP3음악파일로 녹음이 되지 않습니다.
PC(컴퓨터)에서 MP3음악으로 변환 후 MP-1~4 페이지를 참조하여
PC와 연결한 후 내려받기 하시기 바랍니다.



LINE IN(외부음)을 녹음하고자 할때

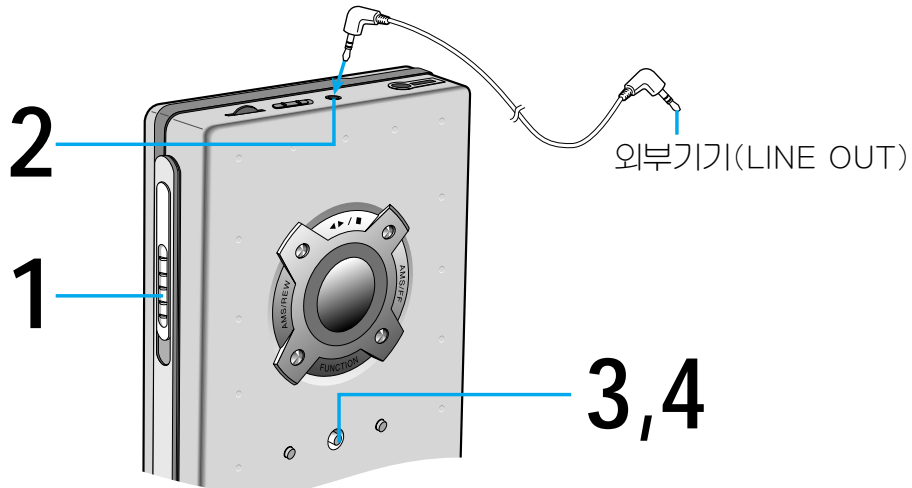

1 녹음용 테이프를 넣으세요.

- 도어를 열고 그림과 같이 녹음을 원하는 면을 정면으로 하고 테이프가 오른쪽으로 감기게 하여 테이프를 넣으세요.
- 녹음은 (F면)정방향에서만 동작됩니다.

녹음을 원하는면

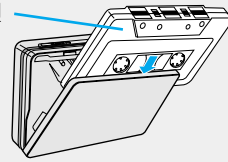

테이프 주행 방향

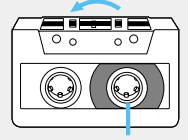

테이프가 감긴쪽

2 외부기기 LINE OUT 단자에 연결한 연결코드를 MIC/LINE IN 단자에 연결하세요.

- LINE IN/OUT LEVEL은 500mV기준입니다.

3 REC(녹음)버튼을 짧게 눌러 외부음 녹음상태"LINE"을 선택하세요.

- 액정 표시판에 "LINE"이 나타납니다.



4 REC(녹음)버튼을 1초 이상 길게 누르세요.



- 본 제품에서는 외부음으로 입력되는 데이터는 MP3음악파일로 녹음이 되지 않습니다.
PC(컴퓨터)에서 MP3음악으로 변환 후 MP-1~4 페이지를 참조하여 PC와 연결한 후 내려받기 하시기 바랍니다.



녹음이 안될때

참고하세요

녹음이 안될때

- 녹음 동작을 하려고 할때 “삐삐삐” 하는 음이 출력되고 액정 표시판에 Err가 표시되면서 녹음동작이 안되면 녹음용 테이프인지 확인 하시고 테이프의 주행방향이 정방향 (“F”)으로 되어있는지 확인 하세요. 테이프의 주행방향이 역방향(“R”)으로 되어 있으면 정방향(“F”)으로 방향전환 후 정지시켜 녹음 동작을 시작하세요.
- LINE/MIC를 선택하지 않은 상태에서 REC(녹음)버튼을 길게 누르면 녹음동작이 안되므로 반드시 녹음상태를 선택하세요.

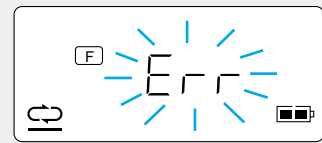

정방향표시(녹음 동작됨)



역방향표시(녹음동작 안됨)



녹음용 테이프에 대하여

- 녹음용테이프는 반드시 안전편이 있어야 녹음동작을 합니다.
- 녹음을 한후 테이프의 안전편을 떼어내면 녹음한 내용이 지워지지 않습니다.
- 안전편을 떼어낸 곳에 스카치테이프를 붙이면 다시 녹음을 할 수 있습니다.

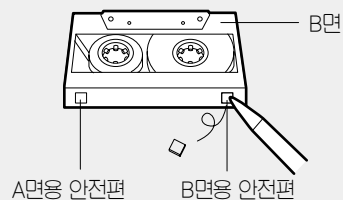
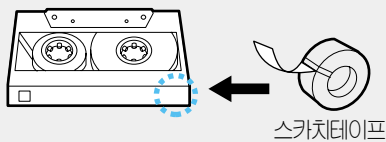



컴퓨터(PC)와 연결하기

1. 페러럴 연결코드를 이용하여 충전기와 PC를 연결하세요.
2. 데이터 연결코드를 이용하여 충전기와 디지털 마이마이(MP10S)를 연결하세요.
3. 충전기와 PC의 전원을 연결하세요.

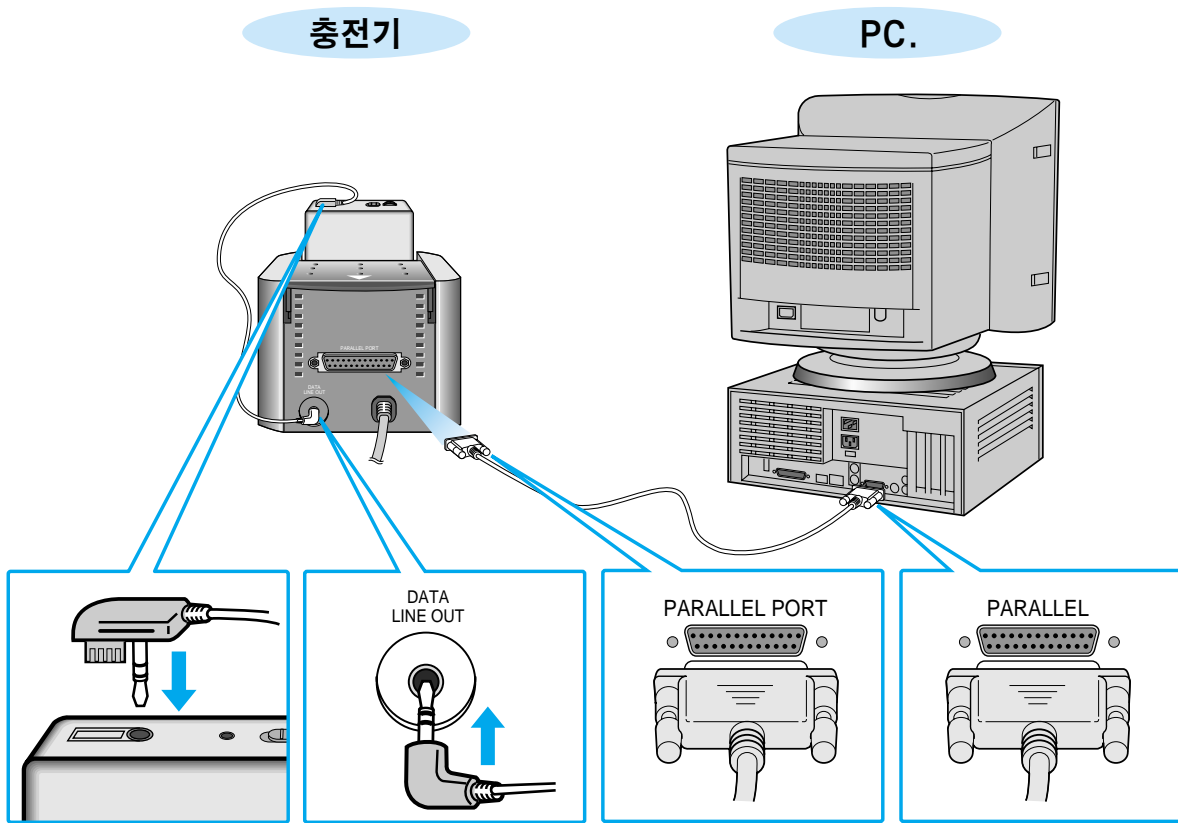

- 본 제품 디지털 마이마이(MP10S)에 MP3파일(음악)을 내려받기 위해서는 반드시 사용하고 계시는 컴퓨터(PC)에 패러럴 포트가 있어야 합니다.
- 컴퓨터(PC) 패러럴 포트에 프린터를 연결하여 사용하고 계시면 잠시 분리하시고 본 제품 디지털 마이마이(MP10S)에 연결하여 사용 하세요.
- 사용하시는 컴퓨터(PC)에 패러럴 포트가 있지 않을 경우에는 컴퓨터(PC) 구입업체에 문의 및 설치바랍니다.



컴퓨터(PC)에 프로그램 설치하기

- 사용하고 계시는 PC의 기종에 따라 MS EXPLORER 4.01 버전 이상의 소프트웨어가 설치되어 있지 않으면 본 프로그램이 정상적으로 설치되지 않을 수 있으므로, 제공된 CD-ROM 디스크 및 PC 통신을 통하여 내려받아 설치 하시기 바랍니다.

디지털 마이마이(MP10S)에 MP3파일을 내려 받기 위해서는 사용하고 계시는 컴퓨터(PC)에 제공된 부속품 CD ROM 디스크에 있는 프로그램을 반드시 설치 해야 합니다.

- 프로그램 설치 및 사용을 효과적으로 하기 위해서는 사용하고 계시는 컴퓨터(PC)에 아래사항이 필요하오니 참조하시기 바랍니다.
 - 팬티엄 90MHz 이상
 - ECP 또는 Bi-direction이 지원되는 패럴렐 포트
 - 윈도우 95/98.
 - CD-ROM 드라이브
 - 20MB 이상 하드디스크 여유공간
 - 32MB RAM 이상

1 부속품 중 설치 소프트웨어 CD를 사용하고 계시는 컴퓨터(PC)의 CD-ROM 드라이브에 삽입하시고, 아래 화면의 "NEXT" 및 "YES" 버튼을 누르세요.

- 디지털 마이마이(MP10S) 설치 프로그램이 자동으로 실행됩니다.
- 자동으로 실행되지 않을 경우에는 파일 검색기로 setup.exe 파일을 찾아 더블 클릭하시면 프로그램이 실행됩니다.

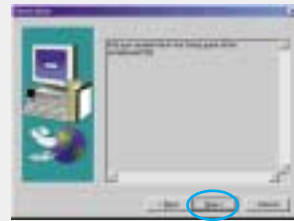
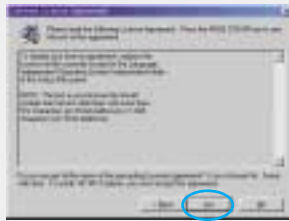
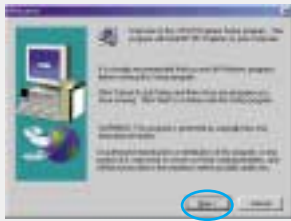

2 설치 경로를 확인하여 주세요.

- 다른 디렉토리에 설치하고자 하실 경우에는, Browse 버튼을 눌러서 선택하세요.



3 설치 과정이 끝나면 Finish 버튼을 클릭하여 설치를 완성하세요.

- icon이 자동으로 생성됩니다.



소프트웨어 CD는 잘 보관해야 하며 만약, 분실했을 경우나 최신버전으로 업그레이드를 원할 경우 아래의 인터넷 사이트에서 다운로드 받으시길 바랍니다.

디지털 마이마이(MP10S) 인터넷 사이트
<http://www.wingo.co.kr>



프로그램 사용전 준비

프로그램 사용전에 아래와 같이 설정 바랍니다.

- MP3음악 파일을 정상적으로 내려 받기 위해서는 사용하고 계시는 PC의 프린터 포트의 모드를 아래와 같은 방법으로 확인 및 변경해야 합니다.

1. 컴퓨터(PC)전원을 켜다.
2. RAM Test 화면이 나타날때 F2 Key나 Del key를 눌러 Set up 화면으로 이동한다.
3. Printer port를 설정하는 화면(Periperal setting)으로 이동한다.
4. Printer port를 ECP mode로 변경한다.
5. Save(저장)하고 Rebooting(재시동)한다.

 사용하고 계시는 PC의 프린트 모드에서 ECP 모드를 지원하지 않을 경우에는 본 프로그램의 "OPTION" 메뉴의 "ECP Emulation Mode"를 선택하시기 바랍니다.

➔ MP-4 페이지 하단을 참조하세요.

프로그램 사용중 유의사항

- TAPE 또는 MP3을 재생중 이거나, 라디오를 들으면서는 이프로그램이 정상적으로 동작되지 않으니 반드시 정지상태 및 라디오를 끈 상태에서 사용하기 바랍니다.
- 프로그램 사용중에 전원차단 및 케이블이 분리 되었을 때에는 치명적인 오류가 발생하므로 유의하시기 바라며, 만약 위의 경우가 발생하였을 경우에는 PC 및 마이마이, 충전기를 재시동(Rebooting)바랍니다.
- 파일을 Download 및 Upload 중에 다른 윈도우(Window)창으로 이동하면 오류가 발생합니다.

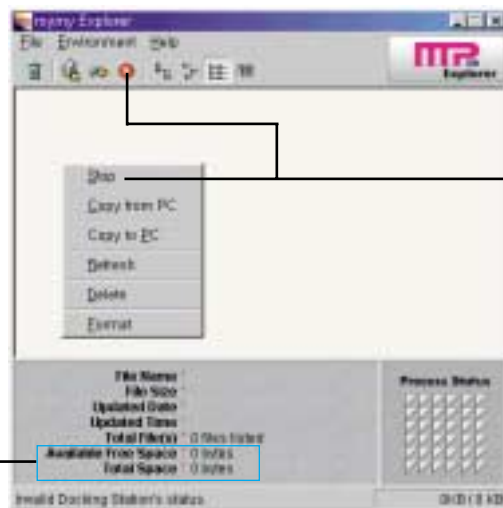

파일을 Download 및 Upload 중에는 정지 시키시면 작업이 중지됩니다.

내려 받을 수 있는 용량을 보여 줍니다.



- 본 제품(MP10S)은 내려 받을 수 있는 용량이 32MByte로 MP3음악의 용량에 따라 내려 받을 수 있는 파일 수량이 제한 됩니다.



컴퓨터 음악(MP3)프로그램 사용하기

파일을 본제품(MP10S)에서 PC로 복사합니다.
 선택된 파일을 지웁니다. (Delete)
 파일창 화면 위에서 마우스의 오른쪽 버튼을 누르면 메뉴창이 나타납니다.
 프로그램 연결상태를 보여줍니다.

파일을 PC(컴퓨터)에서 본제품(MP10S)으로 복사합니다.
 현재의 작업을 중지합니다.
 파일창의 파일을 보는 방법을 선택합니다.

MY-MP10S 파일창
 데이터 전송 상태 창

현재 MY-MP10S에 저장되어 있는 파일의 상태를 보여줍니다.
 파일 전송시 파일 전송 상태를 보여줍니다.

현재 선택된 파일을 지웁니다.
 모든 일을 끝내고 프로그램을 종료합니다.
 Option 화면으로 이동을 합니다.

파일을 PC(컴퓨터)에서 본제품(MP10S)의 Flash Memory로 복사합니다.
 본제품(MP10S)에서 PC(컴퓨터)로 파일을 복사합니다.
 본제품(MP10S)의 Flash Memory의 내용을 모두 지웁니다.
 현재 진행중인 작업을 중지시킵니다.
 PC와 본제품(PC)의 최신내용을 보여줍니다.
 현재 프로그램 내에 있는 글자를 조절합니다.
 파일창에 있는 파일의 표시방법을 변경합니다.
 SM3 파일을 재생하기 위해 SecuMAX key파일을 저장합니다.

최초 연결시 대기시간
 PC로 데이터를 읽을 때
 본제품(MP10S)으로 데이터를 쓸 때
 파일을 지울 때
 재시도 횟수

본제품(MP10S)의 내용을 모두 지울 때
 파일이름을 변경할 때
 파일위치를 변경할 때
 파일정보를 읽어올 때
 컴퓨터가 ECP모드를 지원하지 않을때 체크를 하면 지원 합니다.

※ **Communication**: Error 발생시 “대기시간”을 설정합니다.
 단위는 mili second 입니다. (1초=1000 mili second.)



컴퓨터 음악(MP3)프로그램 사용하기

PC(컴퓨터)에서 본 제품(MY-MP10S)으로 파일을 전송할 때 (Download)

- 1 디지털 마이마이 Explorer을 실행 하세요.
- 2 File → Copy to → Flash Memory 버튼을 선택하세요.
(또는, 화면상의  버튼을 눌러도 됩니다.)
- 3 PC(컴퓨터)파일창에서 마우스의 왼쪽 버튼이나, (ins)키를 이용해서 파일을 선택하세요.
- 4 “열기(O)”버튼을 눌러 복사하세요.

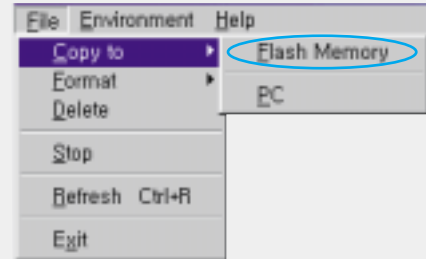

본 제품(MY-MP10S)에서 PC(컴퓨터)로 파일을 전송할 때(Upload)

- 1 본 제품(MP10S) 파일창에서 마우스의 왼쪽 버튼이나, (ins)키를 이용해서 전송 하고자 하는 파일을 선택 하세요.
- 2 File → Copy to → PC 버튼을 선택 하세요.
(또는, 화면상의  버튼을 눌러도 됩니다.)
- 3 PC(컴퓨터)에 저장하고자 하는 디렉토리를 선택하고 “저장(S)”버튼을 누르세요.

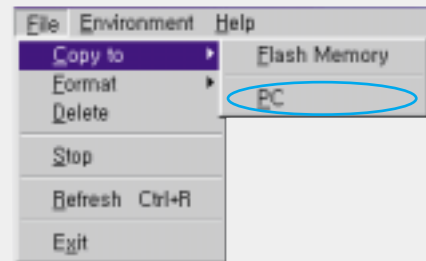

파일을 지울 때

- 1 MY-MP10S 파일창에서 마우스의 왼쪽 버튼이나, (ins)키를 이용해서 지우고자 하는 파일을 선택하세요.
- 2 File → Delete 버튼을 누르면 선택된 파일이 지워집니다.
또는 화면상의  버튼을 누르면 선택된 파일이 지워집니다.

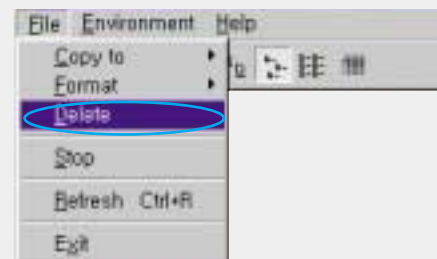

포맷하기 (본 제품 내에 있는 모든 파일을 지울 때)

- 1 File → Format → Flash Memory 버튼을 누르면 본 제품(MP10S)내의 모든 파일이 지워집니다.

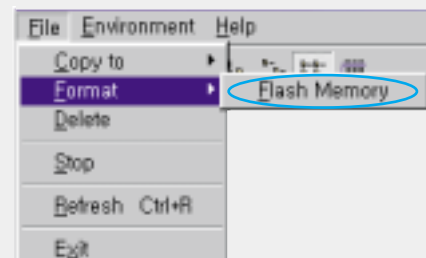



컴퓨터 음악(MP3) 재생 하고 싶을때

- PC에서 듣고자 하시는 MP3 음악파일을 내려받은 후 사용하시기 바랍니다.

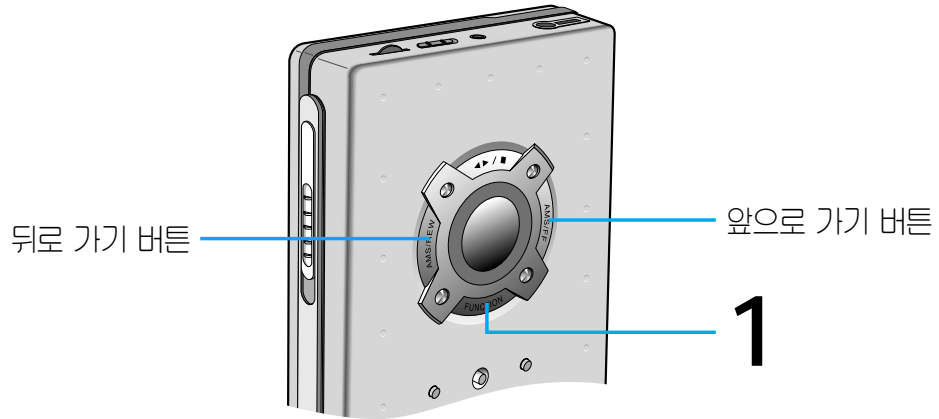

- 1** FUNCTION(기능선택)버튼을 눌러서 MP3(디지털 MYMY)상태로 선택하세요.
 - 곧바로 MP3음악이 재생됩니다.

- 2** 이어폰 연결 후 음량을 조절 하십시오.

MP3음악을 끄고자 할 경우

- 재생중 “◀▶/■” 버튼을 누르세요.

MP3음악을 다시 재생하고자 할때

- 꺼진 상태에서 “◀▶/■” 버튼을 누르세요.
- ☞ 전에 MP3음악의 정지되었던 곳에서 부터 다시 재생이 됩니다.
- FUNCTION(기능선택)버튼으로 TAPE/FM 라디오 기능을 사용후 다시 MP3 모드를 선택할 경우에는 이전에 정지하였던 곡의 처음부터 재생됩니다.
- 건전지 교체로 인하여 전원이 완전히 차단 되었을 경우에는 1번곡 처음부터 재생이 됩니다.

재생중 다음 내용을 듣고 싶을 때에

- “앞으로 가기 버튼”을 눌러 원하는 곡(File)을 선택하십시오.
- ☞ MP-8 참조.

재생중에 뒤 곡을 듣고 싶을때에

- “뒤로가기 버튼”을 눌러 원하는 곡(File)을 선택하십시오.
- ☞ MP-8 참조.



SM3 파일을 재생하고 싶을때

- SM3파일을 듣기 위해서는, 우선 여러분이 PC통신 또는 인터넷에서 다운받으신 키파일을 본제품(MP10S)에 등록시켜 주셔야 합니다.

시큐맥스(SecuMAX)키 등록

- 1 PC 통신 또는 인터넷을 통하여 키파일을 내려받기(Download)를 합니다.
 - 키파일을 다운받는 방법은 SecuMAX로 MP3서비스를 제공하는 각 PC통신사나 인터넷 사이트를 참조하십시오.
 - PC 통신사: 천리안, 유니텔
 - 인터넷 사이트: - www.worldmusic.co.kr
- www.musicmart.co.kr



위 사항은 웹사이트를 운영하는 음반사의 사정에 따라 변경될 수 있습니다.

- 2 Explorer 프로그램을 실행한 후 [Environment] → [Register a SecuMAXkey]의 메뉴를 선택하세요.



- 3 자신이 저장한 디렉토리를 찾아가서 마우스로 키파일을 선택 후 열기 버튼을 누르세요.

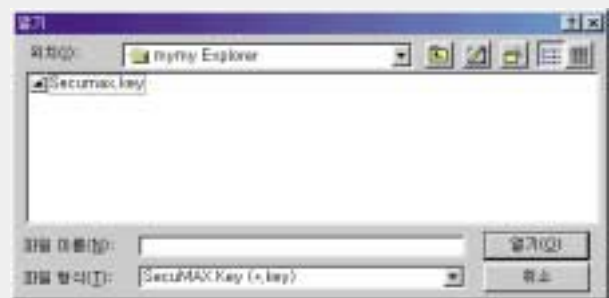

- 4 PC에서 듣고자 하는 SM3 음악파일을 내려받은 후, 앞페이지 MP3 재생방법과 동일하게 사용하세요.



- SM3파일이란 저작권 보호를 위하여 SecuMAX라는 기술로 암호화 되어 있는 MP3파일을 말합니다.



특수 기능

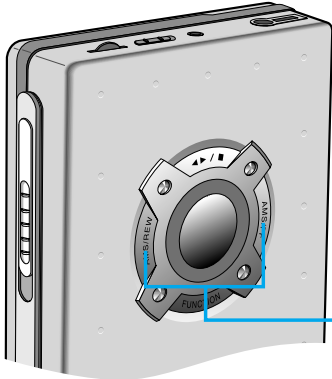

고속탐색/선택곡버튼

REPEAT/PRESET(구간반복/선택곡지정)버튼

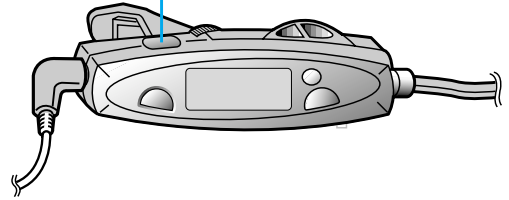

고속탐색

재생중 AMS/REW(되감기/자동선택곡/선택곡내림), AMS/FF(빨리감기/자동선택곡/선택곡올림) 버튼을 계속 누르세요.

- AMS/FF 버튼을 계속 누르고 있으면 곡이 빠르게 지나가고, AMS/REW 버튼을 계속 누르고 있으면 곡이 빠르게 되돌아 갑니다.
- 누르고 있던 손을 떼면 정상으로 재생됩니다.

선택곡(다른곡을 선택하려면)

재생중 AMS/REW(되감기/자동선택곡/선택곡내림), AMS/FF(빨리감기/자동선택곡/선택곡올림) 버튼을 짧게 누르세요.

- AMS/FF 버튼을 짧게 누르면 재생중인 곡의 다음곡이 재생되고, AMS/REW 버튼을 짧게 누르면 재생중인 곡의 처음으로 돌아가 다시 재생됩니다.
- 정지상태에서 AMS/FF 버튼을 누르면 두번째 곡이 재생되고, AMS/REW 버튼을 누르면 마지막 곡이 재생됩니다.

REPEAT (반복) 기능

REPEAT(반복) 버튼을 눌러 "REPEAT", "REPEAT ALL"을 선택할 수 있습니다.

현재 곡을 반복 청취 하실때

- REPEAT(반복)버튼을 눌러서 액정표시판에 "[REP]" 문자가 점멸되도록 하세요.

모든 곡을 반복 청취하실때

- REPEAT(반복)버튼을 다시한번 눌러서 액정표시판에 "[REP]" 문자가 켜지도록 하세요.

반복기능을 해제 하려면

- REPEAT버튼을 한번 더 눌러 액정 표시판에 [REP] 글자를 사라지게 하세요.



- MP3 음악파일을 들으면서 중후하고 박진감 있는 저음을 감상할 수 있습니다.
 ➔ 마아-14 페이지의 중저음 기능을 참조 하세요.



인터넷, PC통신 MP3관련 주소

- 인터넷 사이트 및 PC통신에서 유료 및 무료로 MP3파일을 내려 받을 수 있으며, MP3에 관련된 최신기술과 소프트웨어에 대한 정보를 얻을 수 있습니다.

인터넷 사이트

M4you.com	(http://www.m4you.com)
월드뮤직	(http://www.worldmusic.co.kr)
MP3.com	(http://www.mp3.com)
MP3now.com	(http://www.mp3now.com)
에듀넷	(http://www.edunet.co.kr)

PC 통신

유니텔	GO MP3	온라인 뮤직뱅크
	GO MP3M	MP3 뮤직채널
	GO MRADAR	뮤직레이다
천리안	GO MP3	온라인 뮤직뱅크
하이텔	GO MBANK	온라인 뮤직뱅크
나우누리	GO MRADAR	뮤직레이다
	GO MP4U	뮤직파라다이스

지역별 방송 주파수

주파수 단위 : FM(MHz)

구 분	서울/경기	부산	대구	광주	대전	전주	마산/창원	춘천	강릉	원주	청주	
F M	KBS 1	93.1	92.7	89.7	92.3	98.5	100.7	93.9	91.1	89.1	89.5	102.1
	KBS 2	89.1	97.1	101.3	90.5	102.1	96.9	91.7	99.5	98.9	95.5	90.9
	MBC	91.9	88.9	95.3	91.5	97.5	99.1	100.5	94.9	94.3	98.9	99.7
	MBC 표준	95.9	95.9	96.5	93.9		101.7					
	EBS	104.5	107.7	105.1	105.3	105.7	106.9	104.3	106.5	104.9	104.9	107.9
	TBS	95.1										
	AFKN	102.7	88.1									
	BBS	101.9										
	PBC	105.3										
	SBS	107.7										
	SBS 표준	103.5										
	경기	99.9										
ARMY								96.7	92.5	96.7		

제품보증서

서비스에 대하여

- 저희 삼성전자에서는 품목별 소비자피해 보상규정에 따라 아래와 같이 제품에 대한 보증을 실시합니다.
- 제품 고장발생시 구입대리점으로 연락하세요. (대리점 이용이 안될 경우 서비스센터로 연락바랍니다.)
- 보상여부 및 내용통보는 요구일로부터 7일 이내에, 피해보상은 통보일로부터 14일 이내에 해결해 드립니다.

카세트의
제품 보증기간은 1년
부품 보증년한은 8년
입니다.

제 품 명	삼성 디지털 MYMY 카세트 플레이어	모 델 명	MY-MP420(MY-MP10S/SRC-259)
구 입 일	년 월 일	SERIAL NO.	
구입대리점		판 매 금 액	

무료서비스

구입 후 1년(제품 보증기간) 이내에 제품이 고장난 경우에만 무료서비스를 받을 수 있습니다.
*일반 제품을 영업용으로 전환하여 사용할 경우의 보증기간은 반으로 단축 적용됩니다.

소비자 피해유형	보상내용	
	보증기간이내	보증기간이후
구입 후 10일 이내 정상적인 사용상태에서 발생한 성능, 기능상의 하자로 중요한 수리를 요할 때	교환 또는 환불	
구입 후 1개월 이내에 정상적인 사용상태에서 발생한 성능, 기능상의 하자로 중요한 수리를 요할 때	제품교환	
수리 가능	동일 하자로 3회까지 고장 발생시 동일 하자로 4회째 고장 발생시	무료수리 제품교환 또는 환불 유료수리
수리 불가능	수리용 부품은 있으나 수리 불가능시 (부품보증기간 이내) 수리용 부품이 없어 수리 불가능시 (부품보증기간 이내)	제품교환 또는 환불 제품교환 또는 환불 정액 감가상각 후 교환 정액 감가상각 금액에 10% 가산하여 환불

유료서비스

① 고장이 아닌 경우

고장이 아닌 경우 서비스를 요청하면 요금을 받게 되므로 반드시 사용설명서를 읽어 주세요. (수리가 불가능한 경우 별도 기준에 준함)

<ul style="list-style-type: none"> ● 제품 가능 사용설명 및 분해하지 않고 처리하는 간단한 조정시 ● 외부안테나 및 유선신호 관련 서비스 요청시 ● 판매점에서 제품을 부실하게 설치해 주어 재설치시 ● 제품 내부에 들어간 먼지 세척 및 이물 제거시 (팩시밀리, 프린터) 	2회부터 유료 1회 무료
<ul style="list-style-type: none"> ● 제품의 이동, 이사 등으로 인한 설치 부실시 ● 구입시 판매조건이 고객이 설치하게 된 제품의 재설치 요청시 ● 헤드세척에 의한 서비스건 ● 소비자 설치 미숙으로 재설치시 ● 네트워크 및 타사 프로그램 사용설명서 	1회부터 유료

② 소비자 과실로 고장난 경우

- 소비자의 취급 부주의 또는 함부로 수리, 개조하여 고장 발생시
- 삼성전자 대리점이나 서비스센터 기사가 아닌 사람이 수리하여 고장 발생시
- 전기용량을 틀리게 사용하여 고장 발생시 (예) 110V 제품을 220V 전원에 사용한 경우
- 설치 후 이동시 떨어뜨림 등에 의한 고장, 손상 발생시
- 삼성전자에서 미지정된 소모품이나 옵션품 사용으로 고장 발생시

③ 그 밖의 경우

- 천재지변(화재, 염해, 수해 등)에 의한 고장 발생시
- 소모성 부품의 수명이 다한 경우 (배터리, 형광등, 헤드, 진동자, 램프류, 필터류, 토너, 드럼, 리본 등)

SAMSUNG

삼성전자

이 보증서는 우리나라에서만 사용되며 다시 발행하지 않으므로 사용설명서와 함께 잘 보관해 주세요.