

SAMSUNG

삼성 라디오 카세트 RC-A300



- 사용설명서상의 그림은 설명을 위해 그려진 것으로 실제의 모양과 부분적으로 다를 수 있습니다.
- 사용설명서를 읽으신 후에도 제품 사용상 문의하실 내용이 있으시면 삼성전자가 통화료를 부담하는 080-200-4868로 전화주세요.
(전화가능시간: 일요일/공휴일을 제외한 오전 9시~오후 5시)

차 례



각부의 명칭	2
안전상의 경고 및 주의	3
사용전 준비	5
라디오를 들을 때	7
테이프를 들을 때	8
방송을 녹음할 때	9
마이크 녹음할 때	10
고장시 확인사항	11
제품규격	12
제품 보증서	13



각부의 명칭

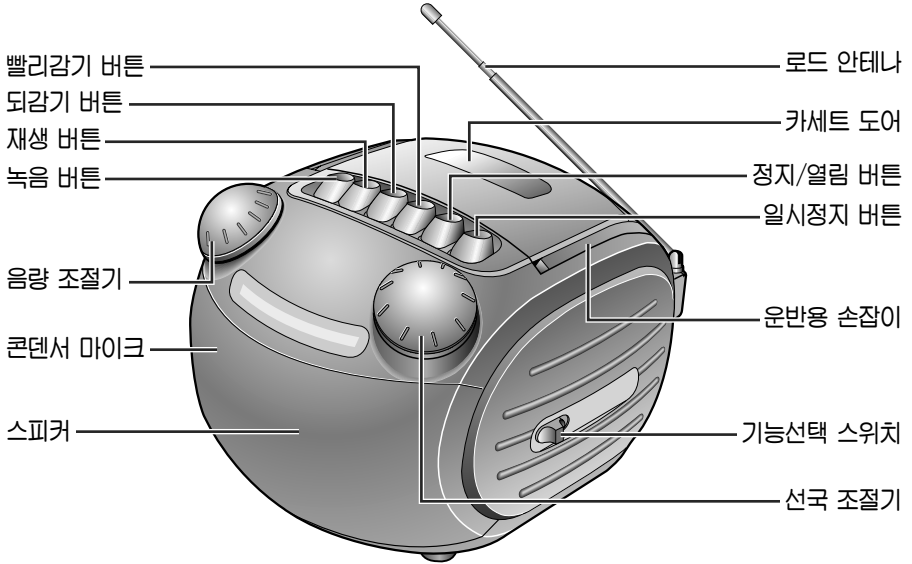

부속품

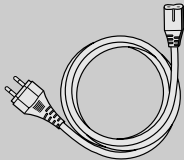

전원코드

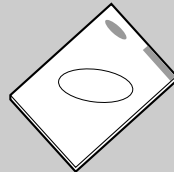

사용설명서(보증서 내장)

*부속품을 별도 구입하려면 가까운 삼성전자 서비스 센터나 대리점에 문의하세요.







안전상의 경고 및 주의

제품을 올바르게 사용하여 위험이나 재산상의 피해를 미리 막기 위한 내용입니다. 반드시 지켜 주시기 바랍니다.

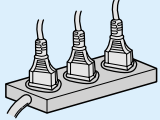
 경고 사람이 사망하거나 중상을 입을 가능성이 예상되는 내용입니다.	 금지 표시를 나타냅니다.
 주의 사람이 부상을 당하거나 물적 손해발생이 예상되는 내용입니다.	 분해 금지를 나타냅니다.
	 접촉 금지를 나타냅니다.
	 반드시 지켜야 할 것을 나타냅니다.
	 전원플러그를 콘센트에서 반드시 뽑을 것을 나타냅니다.

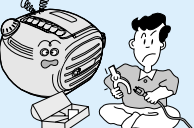
! 경고

<p>전원플러그를 동시에 꽂아 사용하지 마세요.</p> <ul style="list-style-type: none"> 열이 발생하거나 화재의 원인이 됩니다.  금지 	<p>제품 위에 물이 담긴 그릇을 올려 놓지 마세요.</p> <ul style="list-style-type: none"> 물이 쏟아져 제품내부로 들어가면 고장의 원인이 됩니다.  금지 	<p>전원코드를 무리하게 구부리거나 무거운 물건에 눌러 부서지지 않도록 하세요.</p> <ul style="list-style-type: none"> 화재의 원인이 됩니다.  금지 
<p>외관청소시 물이나 신나 및 기름류를 닦는 세제로 사용하지 마세요.</p> <ul style="list-style-type: none"> 고장, 감전의 원인이 되므로 마른 헝겊으로 닦아 주세요.  금지 	<p>습기가 많은 곳에는 설치하지 마세요.</p> <ul style="list-style-type: none"> 감전, 화재의 원인이 됩니다.  금지 	<p>전원코드 부분을 잡아 당겨 빼지 마세요.</p> <ul style="list-style-type: none"> 코드부분이 파손될 경우 화재 및 감전의 원인이 됩니다.  금지 
<p>젖은 손으로 전원플러그를 꽂거나 빼지 마세요.</p> <ul style="list-style-type: none"> 감전될 수 있습니다.  접촉금지 	<p>절대로 분해, 수리 개조하지 마세요.</p> <ul style="list-style-type: none"> 이성적동응으로 인해 화재, 감전, 다침의 위험이 있습니다.  분해금지 	<p>이 제품은 220V 전용입니다.</p> <ul style="list-style-type: none"> 110V 전원에서 사용시 가까운 삼성전자 가전센터나 전파사에서 승압용변압기를 구입한 후 사용하세요.  

⚠ 주의

전원콘센트의 구멍이 헐거울 때는
전원플러그를 꽂지 마세요.

- 감전이나 화재의 원인이 됩니다.



금지



도어를 무리하게 손으로 잡아
당기지 마세요.

- 고장의 원인이 됩니다.



금지



테이프 재생중 제품을 들고
이동하지 마세요.

- 고장의 원인이 됩니다.



금지



제품 내부로 이물질이 들어가지
않도록 하세요.

- 고장의 원인이 됩니다.



금지



제품 위에 무거운 물건을 올려
놓지 마세요.

- 고장의 원인이 됩니다.



금지

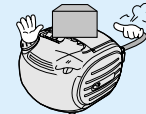

직사광선이나 열기구를 피해
설치하세요.

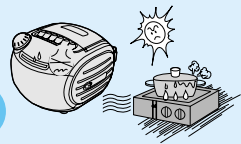

주위온도가 너무 높거나(35°C
이상) 낮은곳(5°C이하)은
피하세요.



자석류나 심한 진동이 없는 곳에
설치하세요.

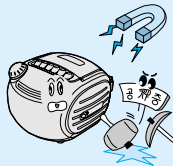

테이프를 올바르게 넣어 주세요.



평평하고 안정된 장소에
설치 하세요.

- 그렇지 않으면 동작이 제대로 되지
않을 수 있습니다.

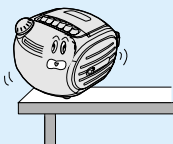

오랫동안 사용하지 않을 때는
전원플러그를 뽑으세요.

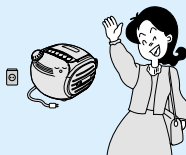

플러그 분리

이상한 소리나 냄새가 날 때는
즉시 전원플러그를 뽑고 삼성전자
서비스센터에 연락하세요.

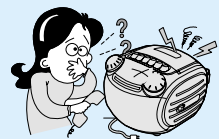

플러그 분리



사용전 준비

전원으로 동작 시킬 경우

※ 건전지를 넣어 사용할 경우에는 제품의 전원코드를 뽑아주세요.

1 전원코드를 제품 뒷면과 연결하세요.

- 부속품의 전원코드를 제품 뒷면의 전원코드 입력단자에 꽂으세요.

2 전원플러그를 콘센트에 꽂으세요.

- 본 제품은 220V 에서만 사용할 수 있습니다.

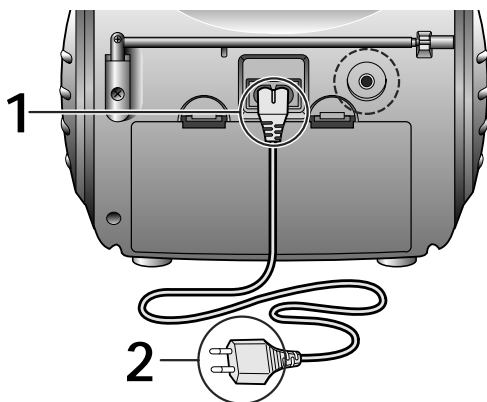

- 본 제품은 모노제품이므로 일반 이어폰 연결시 한쪽에서만 소리가 나옵니다.

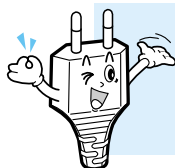

본 제품은 220V 전용입니다

- 전원 플러그를 110V에 연결하면 제품이 동작되지 않습니다. 반드시 220V에 연결하여 사용하세요.

건전지로 동작시킬 경우

- 1 화살표 방향으로 누른 후 앞으로 당겨 덮개를 빼내세요.

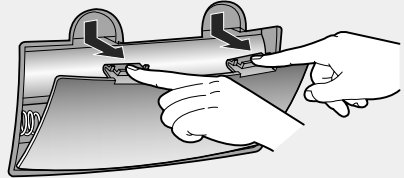

- 2 건전지 4개를 ⊕, ⊖ 극이 맞도록 넣으세요.

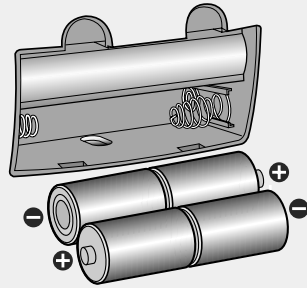

- 3 뚜껑을 양쪽홈에 잘 맞춰 끼운 후 닫으세요.

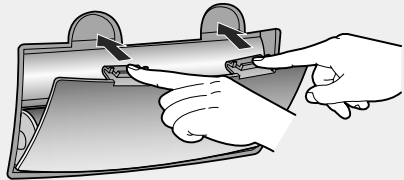

- 건전지를 사용하여 제품을 동작시킬 때는 반드시 제품의 전원코드를 뽑아 주세요.
- 건전지를 오래 사용하지 않을 때는 누액으로 인하여 부식될 수 있으므로 빼내세요.



라디오를 들을 때

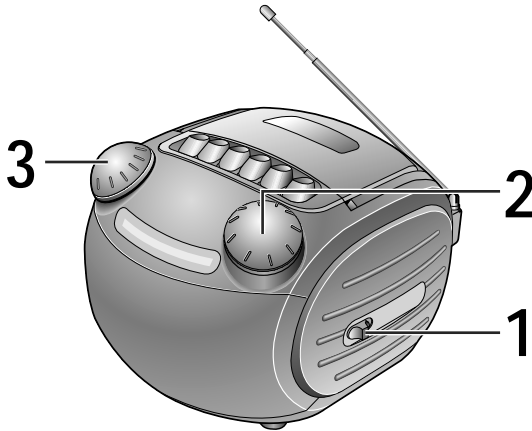

1 기능선택 스위치를 FM또는 AM에 맞추세요.

- FM방송을 들으려면 기능선택 스위치를 FM에 맞추시고 로드안테나를 뽑아 수신상태가 좋은 방향으로 맞추세요.
- AM방송을 들으려면 기능선택 스위치를 AM에 맞추세요.

2 선국조절기를 돌려 원하는 방송을 선택 하세요.

- 선국조절기를 서서히 돌려서 원하는 방송국의 주파수를 맞추세요.

3 음량을 조절하세요.

- 음량 조절기를 듣기좋은 상태로 조정하세요.



- FM방송을 들을때 혼선으로 상태가 좋지 않으면? FM로드안테나를 뽑지 않은 상태로 들으세요.
- AM방송을 들을때 상태가 좋지 않으면? 위치를 바꾸어 가장 잘 들리는 상태로 놓으세요.



테이프를 들을 때

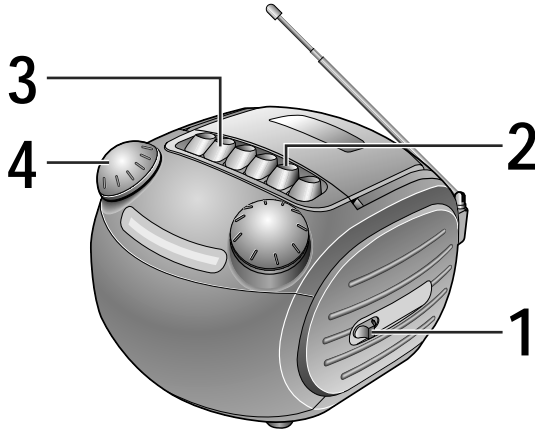

1 기능선택 스위치로 테이프 기능을 선택하세요.

2 정지/열림버튼을 누르세요.
● 도어가 열리면 테이프를 넣으세요.

3 데크의 재생 버튼을 누르세요.

4 음량을 조절하세요.
● 음량 조절기를 듣기좋은 상태로 조정하여 주세요.

자동정지 기능에 대하여

- 재생, 녹음, 빨리감기, 되감기등의 동작중에 테이프가 마지막까지 가면 자동으로 버튼이 원상 복귀가 되고 전원이 끊어집니다. (단, 기능선택 스위치가 라디오 위치에 있으면 세트의 전원이 꺼지지 않으므로 전원이 꺼지게 하고자 할때는 기능 선택 스위치를 테이프(라디오 꺼짐) 위치로 놓으세요.)



방송을 녹음할 때

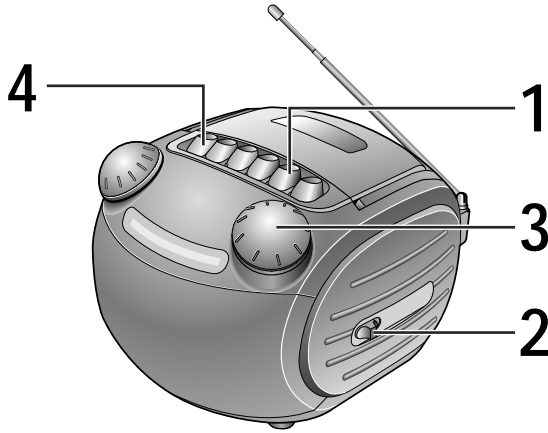

1 데크에 공테이프를 넣으세요.

- 정지/열림 버튼을 눌러서 카세트 도어를 열어 테이프를 넣고 닫으세요.
- 테이프가 보이는 쪽을 위로하고 완전히 감긴쪽 테이프가 좌측으로 오도록 하세요.

2 라디오기능을 선택하세요.

- 기능선택스위치로 원하는 방송 (AM/FM)을 선택하세요.

3 선국조절기를 돌려 원하는 방송을 선택하세요.

- 선국조절기를 서서히 돌려서 원하는 방송국의 주파수를 맞추세요.

4 녹음버튼을 누르세요.

- 라디오음이 녹음됩니다.

녹음을 잠깐 멈추려면

- 데크의 일시정지 버튼을 누르세요.
- 대기상태가 되며, 계속 녹음하려면 일시정지 버튼을 다시 누르세요.



마이크 녹음할 때

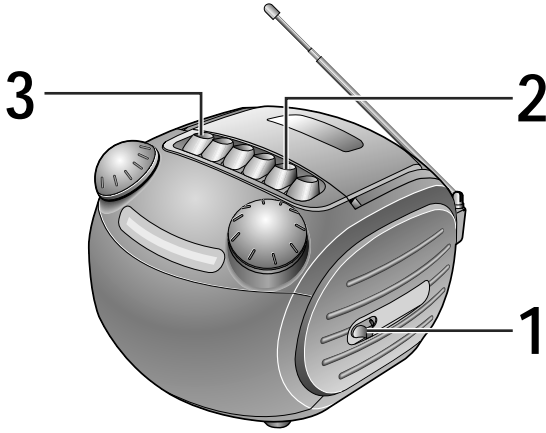

1 기능선택 스위치로 테이프기능을 선택하세요.

2 데크에 공테이프를 넣으세요.

- 정지/열림버튼을 눌러 도어가 열리면 테이프를 넣으세요.

3 녹음버튼을 누르세요.

- 녹음이 시작됩니다.

녹음이 지워지지 않도록 하려면

- 드라이버로 테이프의 안전핀을 떼어내면 녹음 내용이 지워지지 않습니다.
- 안전핀을 떼어낸곳에 스퀴치 테이프 등을 붙이면 다시 녹음할 수 있습니다.

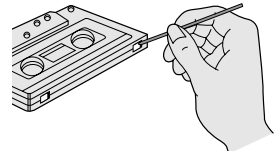

- 이 카세트는 고감도 마이크가 내장되어 있기 때문에 특별히 마이크에 입을 가깝게 할 필요가 없습니다. (보통 일반 가정에서 3~5m이내는 녹음 가능함.)



- 테이프는 반드시 안전핀이 있는 녹음 가능한 것이어야 합니다.

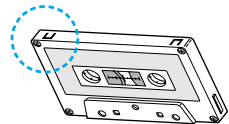



고장시 확인사항

	증상	확인사항	조치사항
데크부	●전원이 들어오지 않아요.	● 전원플러그는 콘센트에 연결되어 있습니까?	● 전원플러그를 콘센트에 연결하세요. ● 제품 뒷면 연결 부위를 다시 한번 확인하세요.
	●소리가 나오지 않아요.	● 음량조절기의 위치가 최소로 되어 있지 않습니까?	● 음량을 적당히 조절하세요.
	●녹음 또는 재생시 음이 찌그러지거나 잡음이 많이 나요.	● 헤드가 더럽혀져 있지 않습니까? ● 테이프가 손상되지 않았습니까? ● 테이프의 회전이 무겁지는 않습니까? ● 전기모포나 조명기가 가까이 있지 않습니까?	● 헤드를 닦아주세요. ● 테이프를 바꾸세요. ● 회전이 무거운 테이프는 사용하지 마세요. ● 전기모포나 조명기의 전원을 끄거나 멀리 놓으세요.
	●녹음이 안되요.	● 테이프의 안전편이 떼어져 있지 않습니까? ● 테이프가 불량은 아닙니까?	● 안전편을 떼어낸 곳을 스카치 테이프로 막으세요. ● 테이프를 교환해 주세요.
	●녹음한 것이 지워지지 않아요.	● 소거헤드가 더럽혀져 있지 않습니까? ● 불량 테이프를 사용하고 있지 않습니까?	● 헤드를 잘 닦아주세요. ● 테이프를 교환해서 사용해 주세요.
	●테이프가 돌아가지 않아요.	● 도어가 완전히 닫혀 있습니까? ● 건전지가 들어 있습니까? ● 건전지의 방향이 잘못되지 않았습니까? ● 건전지를 사용할때 전원 코드의 플러그가 제품에 꽂혀있지 않았나요? ● 건전지의 접촉부에 이물이 묻어있지 않습니까? ● 일시정지 버튼이 눌러져 있지 않습니까?	● 도어를 완전히 닫아 주세요. ● 건전지를 넣으세요. ● 건전지의 극성(+, -)을 확인 하여 바르게 넣어 주세요. ● 전원코드를 제품에서 빼내어 주세요. ● 건전지를 꺼내어 접촉부의 이물을 제거 하세요. ● 일시정지 버튼을 한번 더 누르세요.
●테이프가 느리게 회전될 때	● 건전지가 다 소모되지 않았습니까? ● 테이프 자체의 회전이 무겁지 않습니까?	● 건전지를 전부 새것으로 바꾸세요. ● 회전이 무거운 테이프는 사용하지 마세요.	
튜너부	●AM청취시 방송이 나오지 않아요. ●AM청취시 '자' 하는 잡음이 나요.	● 본체 주변에 있는 전기 기구의 영향을 받고 있지는 않습니까?	● 본체의 방향을 이리저리 바꾸어 보세요. ● 전기기구의 전원을 기구로부터 멀리 떼어 설치하세요. ● 전기기구의 전원을 꺼주세요. 그때 잡음이 줄어들면 본체를 기구로부터 멀리 떼어 설치하세요.



제품 규격

튜너부

- FM 수신부
 - 수신주파수 ————— 88~108MHz
 - 실용감도 ————— 15dB
 - 신호대 잡음비 ————— 45dB
 - 중간 주파 방해비 ————— 60dB
 - 의율 ————— 2%

- AM 수신부
 - 수신주파수 ————— 530~1605KHz
 - 실용감도 ————— 54dB
 - 신호대 잡음비 ————— 40dB
 - 중간 주파 방해비 ————— 45dB
 - 의율 ————— 3%

데크부

- 주파수 특성 ————— 125Hz~6.3KHz
- WOW FLUTTER ————— 0.3%
- 소거비 ————— 45dB
- 녹음 재생 신호대 잡음비 ————— 30dB
- 빨리감기/되감기 시간 약 150초(C-60)

일반사항

- 전원 ————— 교류 : 220V, 60Hz
직류 : 6V("C" SIZEx4)
- 정격출력 ————— 1W(4Ω)
- 소비전력 ————— 4W
- 크기 195(W) X 181(D) X 157(H)mm
- 무게 ————— 1.36Kg
- 스피커 ————— 66mm X 1

제 품 보 증 서

제 품 명	라디오 카세트	모 델 명	RC-A300
구 입 일	년 월 일	SERIAL NO.	
구입대리점		판 매 금 액	

카세트의
제품 보증기간은 1년
부품 보유년한은 6년
입니다.

서비스에 대하여:

- 저희 삼성전자에서는 품목별 소비자피해보상규정 (재정경제부 고지 제2000-21호)에 따라 아래와 같이 제품에 대한 보증을 실시합니다.
- 서비스 요청시 삼성전자서비스(주) 또는 지정된 협력사에서 서비스를 합니다.
- 보상여부 및 내용통보는 요구일로부터 7일 이내에, 피해보상은 통보일로부터 14일 이내에 해결하여 드립니다.

무상서비스

※ 일반 제품을 영업용으로 전환하여 사용할 경우의 보증기간은 반으로 단축 적용됩니다.

소비자 피해유형		보상내역		
		품질보증기간이내	품질보증기간이후	
정상적인 사용 상태에서 발생한 성능, 기능상의 하자로 고장 발생시	구입후 10일 이내에 중요한 수리를 요할 때	제품교환 또는 구입가환급	해당없음	
	구입후 1개월 이내에 중요한 수리를 요할 때	제품교환		
	제품구입시 운송과정 및 제품설치중 발생한 피해	구입가 환급		
	교환된 제품이 1개월 이내에 중요한 수리를 요하는 고장 발생			
	교환불가능시	무상수리	유상수리	
	수리가능			동일 하자로 3회까지 고장 발생시
				동일 하자로 4회째 고장 발생시
				서로 다른 하자로 5회째 고장 발생시
소비자가 수리 의뢰한 제품을 시업자가 분실한 경우	제품교환 또는 구입가환급	정액 감가상각한 금액에 10%를 가산하여 환급		
부품보유기간 이내 수리용 부품을 보유하고 있지 않아 수리가 불가능한 경우		정액 감가상각 후 환불		
수리용 부품은 있으나 수리 불가능시				
소비자의 고의, 과실로 인한 고장인 경우	수리가 불가능한 경우	유상수리에 해당하는 금액 정수 후 제품교환	유상수리 금액 정수 후 감가상각 적용 제품교환	
	수리가 가능한 경우	유상수리	유상수리	

유상서비스

고장이 아닌 경우 서비스를 요청하면 요금을 받게 되므로 반드시 사용설명서를 읽어 주십시오

1) 기구세척, 조정, 사용설명 등은 제품고장이 아닙니다.
(수리가 불가능한 경우 별도 기준에 준함)

<ul style="list-style-type: none"> ● 사용설명 및 분해하지 않고 간단한 조정시 ● 외부인테나 및 유선신호 관련 서비스 요청시 ● 판매점에서 부실하게 설치해주어 재설치시 ● 제품 내부에 먼지 세척 및 이물 제거시 	2회부터 무료 1회 무상
<ul style="list-style-type: none"> ● 제품의 이동, 이사 등으로 인한 설치 부실건 ● 구입시 고객요구로 설치한 후 재설치시 ● 소비자 설치 미숙으로 재설치할 경우 ● 헤드세척 및 이물투입 서비스 요청시 ● 네트워크 및 타사 프로그램 사용설명 	1회부터 유상

2) 소비자 과실로 고장인 경우

- 소비자의 취급 부주의 및 잘못된 수리로 고장발생시
- 전기 용량을 틀리게 사용하여 고장이 발생된 경우
- 설치후 이동시 떨어뜨림 등에 의한 고장, 손상 발생시
- 당사에서 미지정된 소모품, 용선품 사용으로 고장 발생시
- 삼성전자(주) 서비스위탁업체인 삼성전자서비스(주) 기사 및 협력사 기사가 아닌 사람이 수리하여 고장발생시

3) 그밖의 경우

- 천재지변(화재, 열해, 수해 등)에 의한 고장발생시
- 소모성 부품의 수명이 다한 경우 (배터리, 형광등, 헤드, 진동자, 랩프루 필터류, 토너, 드럼, 리본 등)

SAMSUNG

삼성전자

이 보증서는 한국에서만 사용되며 다시 발행하지 않으므로 사용설명서와 함께 잘 보관해 주십시오.

삼성전자주식회사

■ 본 사 : 경기도 수원시 팔달구 매탄 3동 416번지
TEL: (031)200-1114

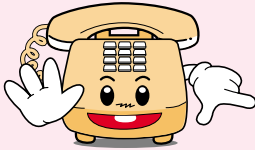

오디오 사용방법/설치가 궁금하세요?

080-200-4868 (무료)

상담시간 09:00~17:00 (월요일부터 금요일까지)
매월 2,4주차 토요일도 상담가능 합니다. (1,3주차는 휴무입니다.)

서비스센터 대표번호

전국 어디서나 **1588-3366**

제품 모델명, 고장상태, 연락처를 정확히 알려 주시면 고객 여러분의
궁금하신점을 언제나 친절하게 상담, 빠른 서비스를 제공합니다.



고객상담실

서울 02-541-3000 080-022-3000
부산 051-861-3000 080-051-3000



PC통신

PC통신 (삼성전자 가입 프로그램)
GO SEC(유니텔, 전리안, 하이텔, 나우누리, 넷츠고)



Internet

인터넷 홈페이지

<http://www.sec.co.kr>



인터넷 쇼핑몰

<http://www.gosamsung.co.kr>



AS마크란? 사후봉사가 우수한 기업에 대해 국가기관인
국립기술품질원이 품질을 보증하는 인증마크입니다.

AH68-00785A