

삼성전자주식회사

본 사: 경기도 수원시 팔달구 매탄 3동 416번지
TEL: (031)200-1114



삼성 카세트 RC-S200



서비스 센터 대표전화번호

전국 어디서나 **1588-3366**

제품 모델명, 고장상태, 연락처를
정확히 알려 주시면 고객 여러분의
궁금점을 언제나 친절하게 상담,
빠른 서비스를 제공합니다.

 **삼성 오디오 홈페이지**
<http://www.bluetek.co.kr>

홈 페이지를 방문하시면 삼성 오디오 제품에 대한 다양한 정보를 볼 수 있으며 DVD Home Theater(홈시어터), MP3-CD Player, yepp(MP3), Internet Audio 등 첨단 디지털 오디오를 만나실 수 있습니다.

서비스 센터 홈페이지
www.samsungsvc.co.kr

고객이 직접 원하는 날짜와 시간에 서비스 접수 및 실시간 사이버 상담이 가능한 사이버 서비스 센터를 운영하고 있습니다.

 **고객상담실**
서울 02-541-3000 080-022-3000
부산 051-861-3000 080-051-3000

 **인터넷 홈페이지**
<http://www.sec.co.kr>

 **인터넷 쇼핑몰**
<http://www.gosamsung.co.kr>

 [한국A/S 우수기업]
국가기관인 산업자원부 기술표준원에서 소비자에 대한 품질정보나 고객서비스가 우수한 기업임을 인증하는 마크입니다.

- 안전을 위한 주의사항 (3, 4쪽 참조)
사용자의 안전과 재산상의 손해 등을 막기 위한 내용입니다.
반드시 읽고 올바르게 사용해 주세요.
- 사용설명서 상의 그림은 설명을 위해 그려진 것으로
실제의 모양과 부분적으로 다를 수 있습니다.
- 사용설명서에 제품보증서가 포함되어 있습니다.

본 제품은 220V 전용 제품입니다.
본 제품은 국내(대한민국)용입니다. 방송방식 및
전원, 전압이 다른 국외에서는 사용할 수 없습니다.

차례



안전을 위한 주의사항	-----	3
사용전 준비	-----	5
각부의 명칭	-----	6
라디오를 들을 때	-----	7
테이프를 들을 때	-----	8
방송을 녹음할 때	-----	9
마이크 녹음할 때	-----	10
이어폰 사용	-----	11
고장시 확인사항	-----	12
제품 규격	-----	13
제품보증서	-----	14



안전을 위한 주의 사항

사용자의 안전과 재산상의 손해등을 막기 위한 내용입니다.
반드시 읽고 올바르게 사용해 주세요.

! 경고

전원플러그를 동시에 꽂아 사용하지 마세요.

- 열이 발생하거나 화재의 원인이 됩니다.

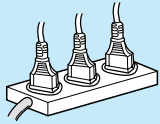

제품 위에 물이 담긴 그릇을 올려 놓지 마세요.

- 물이 쏟아져 제품내부로 들어가면 고장의 원인이 됩니다.

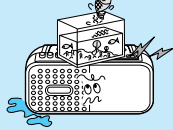

전원코드를 무리하게 구부리거나 무거운 물건에 눌러 부서지지 않도록 하세요.

- 화재의 원인이 됩니다.

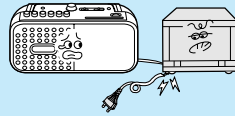

외관청소시 물이나 신나 및 기름류 등 닦는 세제로 사용하지 마세요.

- 고장, 감전의 원인이 되므로 미른 형광등으로 닦아 주세요.

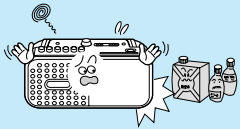

습기가 많은 곳에는 설치하지 마세요.

- 감전, 화재의 원인이 됩니다.

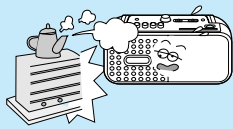

전원코드 부분을 잡아 당겨 빼지 마세요.

- 코드부분이 파손될 경우 화재 및 감전의 원인이 됩니다.



물건을 떨어뜨리거나 충격을 주지마세요.

- 고장의 원인이 됩니다.



바람이 잘 통하는 곳에 설치 하세요.

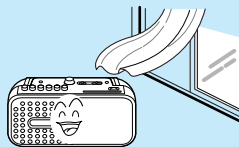

천둥, 번개가 칠 때는 플러그를 빼주세요.



젖은 손으로 전원플러그를 꽂거나 빼지 마세요.

- 감전될 수 있습니다.



절대로 분해, 수리 개조하지 마세요.

- 이상작동으로 인해 화재, 감전, 다침의 위험이 있습니다.

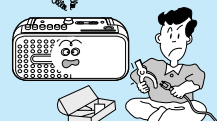

이 제품은 220V 전용입니다.

- 110V 전원에서 사용시 가까운 삼성전자 가전랜드나 전파사에서 승압용변압기를 구입한 후 사용하세요.



! 주의

전원콘센트의 구멍이 헐거울 때는 전원플러그를 꽂지 마세요.

- 감전이나 화재의 원인이 됩니다.



어린이가 제품을 함부로 만지거나 조작하지 않도록 하세요.

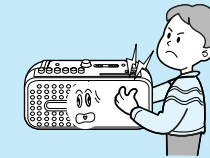

제품 내부로 이물질이 들어가지 않도록 하세요.

- 고장의 원인이 됩니다.

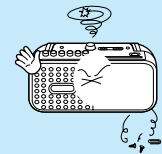

제품 위에 무거운 물건을 올려 놓지 마세요.

- 고장의 원인이 됩니다.

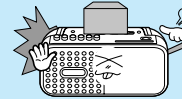

직사광선이나 열기구를 피해 설치하세요.

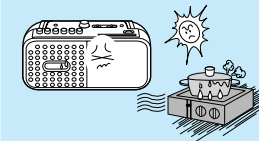

평평하고 안정된 장소에 설치 하세요.

- 그렇지 않으면 동작이 제대로 되지 않을 수 있습니다.

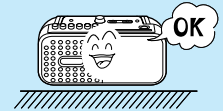

오랫동안 사용하지 않을 때는 전원플러그를 뽑으세요.



이상한 소리나 냄새가 날 때는 즉시 전원플러그를 뽑고 삼성전자 서비스센터에 연락하세요.



온도가 너무 높은 곳(35℃이상)이나 낮은 곳(5℃이하)은 피해주세요.



사용전 준비

• 건전지를 넣어 사용할 경우에는 전원코드를 뽑아주세요.

■ 전원으로 동작시킬 경우



■ 건전지로 동작시킬 경우

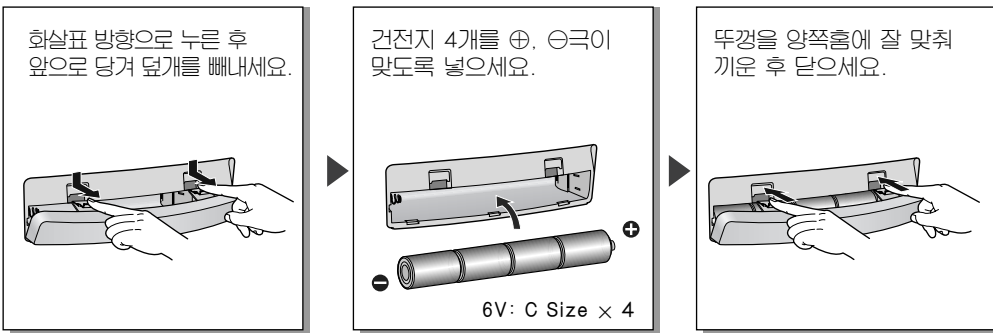

주의

- 건전지를 사용하여 제품을 동작시킬 때는 반드시 제품의 전원코드를 뽑아 주세요.
- 건전지를 오래 사용하지 않을 때는 누액으로 인하여 부식될 수 있으므로 빼내십시오.

각부의 명칭

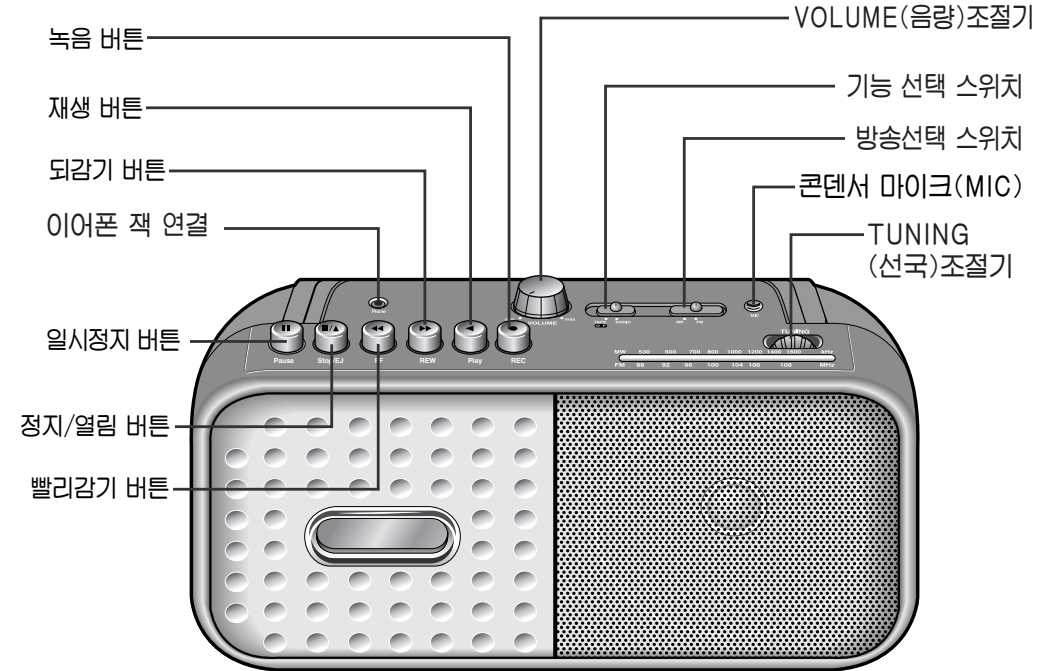

부속품



라디오를 들을 때

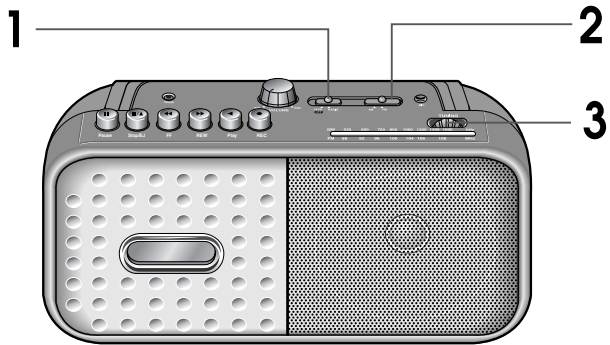

1 기능선택 스위치로 RADIO를 선택하세요.

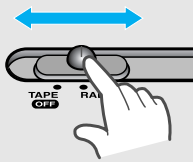

음량의 크기를 조절하려면

- 왼쪽으로 돌리면 음량이 작아지고 오른쪽으로 돌리면 음량이 커집니다.

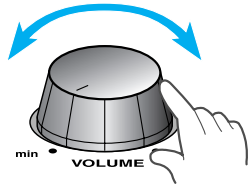

2 방송선택 스위치로 원하는 방송(AM/FM)을 선택하세요.

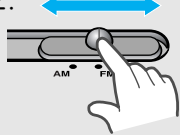

3 TUNING(선국)조절기로 방송 주파수를 선택하세요.

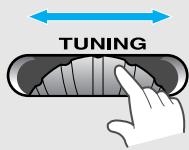

테이프를 들을 때

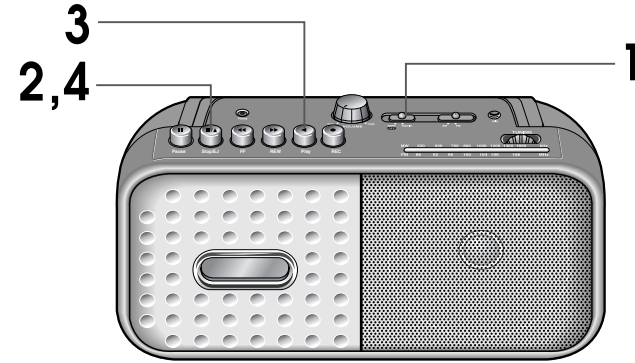

1 기능선택 스위치로 테이프를 선택하세요.

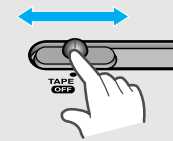

2 정지/열림(■/▲)버튼을 눌러서 테이프를 넣으세요.

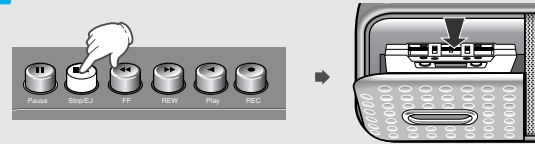

3 재생(◀)버튼을 누르세요.



4 재생을 멈추려면 정지(■/▲)버튼을 누르세요.

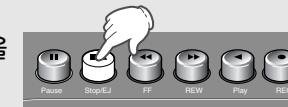

되감기를 하려면

되감기(▶▶) 버튼을 누르세요.

- 테이프가 빠르게 되감됩니다.



빨리감기를 하려면

빨리감기(◀◀) 버튼을 누르세요.

- 테이프가 앞으로 빠르게 감집니다.

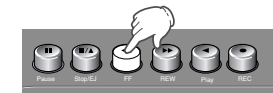

방송을 녹음할 때

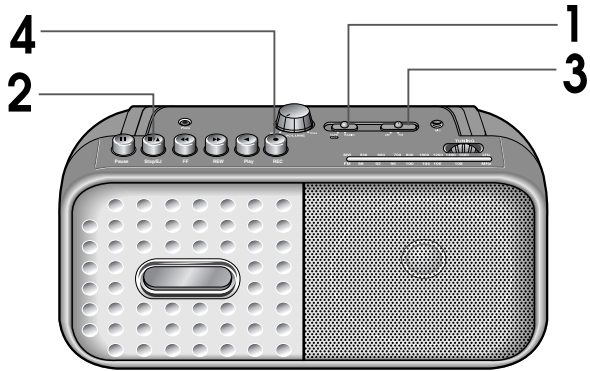

1 기능선택 스위치로 RADIO를 선택하세요.

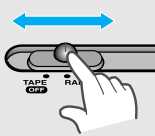

2 데크에 공테이프를 넣으세요.

- 정지/열림(■/▲) 버튼을 눌러서 카세트 도어를 열어 테이프를 넣고 닫으세요.



3 방송선택 스위치로 원하는 방송(AM/FM)을 선택하세요.

- AM/FM 방송을 선택후, TUNING (선국)조절기로 원하는 방송 주파수를 선택하세요.

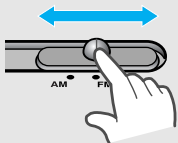

4 카세트 데크의 녹음(●) 버튼을 누르세요.



마이크 녹음할 때

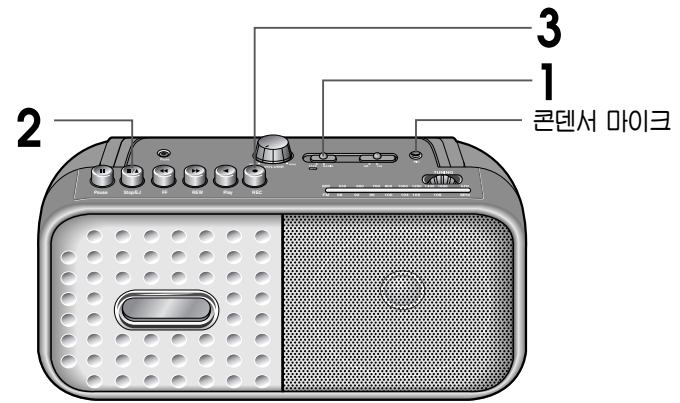

1 기능선택 스위치로 테이프를 선택하세요.

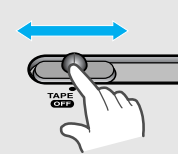

2 데크에 공테이프를 넣으세요.

- 정지/열림(■/▲) 버튼을 눌러서 카세트 도어를 열어 테이프를 넣고 닫으세요.

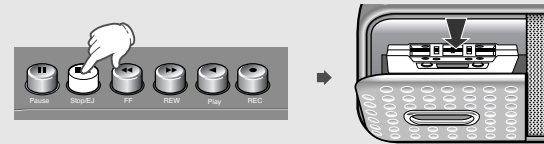

3 카세트 데크의 녹음(●) 버튼을 누르세요.

- 마이크 녹음이 시작됩니다.



참고

녹음 보관 방법

- 안전편을 떼어 주세요.
- 다시 녹음을 하려면 떼어낸 자리를 접착 테이프로 막아서 사용하세요.

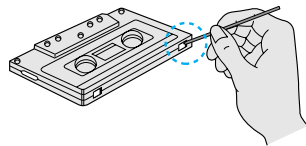

참고

- 본 제품은 고감도 콘텐서 마이크가 내장되어 있기 때문에 특별히 마이크에 입을 가깝게 할 필요가 없습니다.

이어폰 사용

이어폰을 사용하려면

- 제품의 이어폰 연결단자에 이어폰을 연결한후 음악을 감상하세요.
- 이어폰은 별매품이므로 구입하려면 가까운 삼성전자 대리점에 문의하세요.

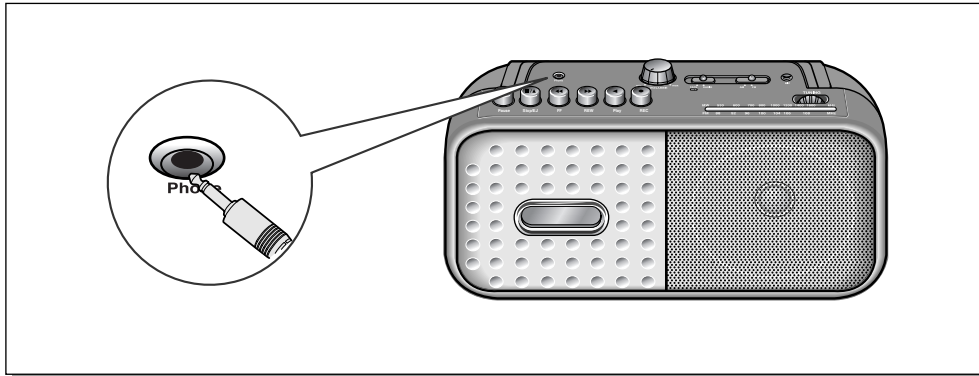

참고 • 본 제품은 모노이므로 스테레오 헤드폰 사용시 한쪽만 들립니다.

고장시 확인사항

증상

확인사항

조치사항

증상	확인사항	조치사항	
제품 사용시	• 전원이 들어오지 않아요.	• 전원플러그는 콘센트에 연결되어 있습니까?	• 전원플러그를 콘센트에 연결하세요. • 제품 뒷면 연결 부위를 다시 한번 확인하세요.
	• 소리가 나오지 않아요.	• 기능선택 스위치로 들고자하는 기능을 선택했습니까? • 음량조절기의 위치가 최소로 되어 있지 않습니까?	• 기능선택 스위치로 들고자 하는 기능을 선택하세요. • 음량을 적당히 조절하세요.
투너	• FM 방송이 나오지 않아요. • AM청취시 방송이 나오지 않아요. • AM 청취시 '자-' 하는 잡음이 나요.	• 제품 주변에 있는 전기 기구의 영향을 받고 있지는 않습니까?	• FM 안테나의 방향과 길이를 조절하세요. • 제품의 방향을 이리저리 바꾸어 보세요. • 전자기구(TV, 비디오 등)의 전원을 꺼주세요. 그때 잡음이 줄어들면 제품을 전자기구로부터 멀리 이동하세요.
	• 테이프가 돌아가지 않아요.	• 도어가 완전히 닫혔습니까?	• 도어를 완전히 닫아 주세요.
데크	• 녹음 또는 재생시 음이 찌그러지거나 잡음이 많이 나요.	• 헤드가 더럽혀져 있지 않습니까? • 테이프가 손상되지 않았습니까? • 테이프의 회전이 무거운지 않습니까? • 전기모포나 조명기구가 가까이 있지 않습니까?	• 헤드를 닦아주세요. • 테이프를 바꾸세요. • 회전이 무거운 테이프는 사용하지 마세요. • 전기모포나 조명기구의 전원을 끄거나 멀리 놓아주세요.
	• 녹음이 안되요.	• 테이프의 안전편이 떼어져 있지 않습니까? • 테이프가 불량은 아닙니까?	• 안전편을 떼어낸 곳을 스킨치 테이프로 막으세요. • 테이프를 교환해 주세요.
크	• 녹음한 것이 지워지지 않아요.	• 소거헤드가 더럽혀져 있지 않습니까? • 불량 테이프를 사용하고 있지 않습니까?	• 헤드를 잘 닦아주세요. • 테이프를 교환해서 사용해 주세요.

제품 규격

모델명 : RC-S200

튜너부

- FM 수신부
 - 수신주파수 88~108MHz
 - 실용감도 18dB
 - 신호대 잡음비 45dB
 - 중간주파방해비 50dB
 - 의율 1.5%

- AM 수신부
 - 수신주파수 530~1605KHz
 - 실용감도 56dB
 - 신호대 잡음비 35dB
 - 중간주파 방해비 40dB
 - 의율 2%

데크부

- 주파수 특성 125Hz~6.3KHz
- WOW FLUTTER 0.25%
- 소거비 35dB
- 녹음 재생 신호대 잡음비 40dB
- 빨리감기/되감기 시간 약140초(C-60)

일반사항

- 전원 교류 220V 60Hz
직류 6V(“C” SIZE×4)
- 정격출력 0.8W(4Ω)
- 소비전력 4W
- 크기 270(W)X120(D)X145(H)mm
- 무게 1.2kg
- 스피커 78mmX2

제품 보증서

제품명	삼성 라디오 카세트	모델명	RC-S200
구입일	년 월 일	SERIAL NO.	
구입대리점		판매금액	

카세트의
제품 보증기간은 1년
부품 보증기간은 6년
입니다.

서비스에 대하여:

- 저희 삼성전자에서는 품목별 소비자피해보상규정 (재정경제부 고시 제2000-21호)에 따라 아래와 같이 제품에 대한 보증을 실시합니다.
- 서비스 요청시 삼성전자서비스(주) 또는 지정된 협력사에서 서비스를 합니다.
- 보상여부 및 내용통보는 요구일로부터 7일 이내에, 피해보상은 통보일로부터 14일 이내에 해결하여 드립니다.

무상서비스

※ 일반 제품을 영업용으로 전환하여 사용할 경우의 보증기간은 반으로 단축 적용됩니다.

소비자 피해유형	보상내역		
	품질보증기간이내	품질보증기간이후	
정상적인 사용 상태에서 발생한 성능, 기능상의 하자로 고장 발생시	구입후 10일 이내에 중요한 수리를 요할 때	제품교환 또는 구입가환급	해당없음
	구입후 1개월 이내에 중요한 수리를 요할 때	제품교환	
	제품구입시 운송과정 및 제품설치중 발생한 피해	구입가 환급	
	교환된 제품이 1개월 이내에 중요한 수리를 요하는 고장발생	구입가 환급	
	교환불가능시	무상수리	유상수리
	수리가능	동일 하자로 3회까지 고장 발생시	유상수리
	서로 다른 하자로 5회째 고장 발생시	유상수리	유상수리
소비자가 수리 의뢰한 제품을 시일이 지나 불합리한 경우	제품교환 또는 구입가환급	정액 감가상각한 금액에 10%를 가산하여 환급	
	부품보증기간 이내 수리용 부품을 보유하고 있지 않아 수리가 불가능한 경우	정액 감가상각 후 환불	
수리용 부품은 있으나 수리 불가능시			
	수리가 불가능한 경우	유상수리에 해당하는 금액 정수 후 제품교환	유상수리 금액 정수 후 감가상각 적용 제품교환
수리가 가능한 경우	유상수리	유상수리	

유상서비스

고장이 아닌 경우 서비스를 요청하면 요금을 받게 되므로 반드시 사용설명서를 읽어 주십시오.

- 1) 기구세척, 조정, 사용설명 등은 제품고장이 아닙니다. (수리가 불가능한 경우 별도 기준에 준함)
 - 사용설명 및 분해하지 않고 간단한 조정시
 - 외부인테나 및 유선신호 관련 서비스 요청시
 - 판매점에서 부실하게 설치해주어 재설치시
 - 제품 내부에 먼지 세척 및 이물 제거시
- 2) 소비자 과실로 고장인 경우
 - 소비자의 취급 부주의 및 잘못된 수리로 고장발생시
 - 전기 용량을 틀리게 사용하여 고장이 발생된 경우
 - 설치후 이동시 떨어뜨림 등에 의한 고장, 손상 발생시
 - 당사에서 미지정된 소모품, 옵션품 사용으로 고장 발생시
 - 삼성전자(주) 서비스위탁체인 삼성전자서비스(주) 기사 및 램프류 필터류, 토너, 드럼, 리본 등)
- 3) 그밖의 경우
 - 천재지변(화재, 열해, 수해 등)에 의한 고장발생시
 - 소모성 부품의 수명이 다한 경우 (배터리, 형광등, 헤드, 진동자, 램프류 필터류, 토너, 드럼, 리본 등)



이 보증서는 한국에서만 사용되며 다시 발행하지 않으므로 사용설명서와 함께 잘 보관해 주십시오.

