

SAMSUNG

삼성 CD 카세트

RCD-S30

CD-R/RW 재생



- 안전을 위한 주의사항 (2, 3쪽 참조)
사용자의 안전과 재산상의 손해 등을 막기 위한 내용입니다.
반드시 읽고 올바르게 사용해 주세요.
- 사용설명서 상의 그림은 설명을 위해 그려진 것으로
실제의 모양과 부분적으로 다를 수 있습니다.
- 사용설명서에 제품보증서가 포함되어 있습니다.

본 제품은 220V 전용 제품입니다.

본 제품은 국내(대한민국)용입니다. 방송방식 및 전원, 전압이 다른 국외에서는 사용할 수 없습니다.

차례



안전을 위한 주의사항	-----	2
사용전 준비	-----	4
각부의 명칭	-----	5
라디오를 들을 때	-----	6
스테레오/모노로 들으려면	-----	7
테이프를 들을 때	-----	8
CD를 들을 때	-----	9
CD 기본탐색	-----	10
CD를 녹음할 때	-----	12
방송을 녹음할 때	-----	13
마이크 녹음할 때	-----	14
SUPER BASS 기능/헤드폰 사용	-----	15
고장시 확인사항	-----	16
제품 규격	-----	17
제품보증서	-----	18



안전을 위한 주의 사항

사용자의 안전과 재산상의 손해등을 막기 위한 내용입니다.
반드시 읽고 올바르게 사용해 주세요.

⚠ 경고

전원플러그를 동시에
뽑아 사용하지 마세요.

- 열이 발생하거나 화재의 원인이 됩니다.

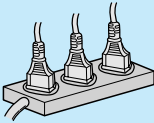

제품 위에 물이 담긴 그릇을
올려 놓지 마세요.

- 물이 쏟아져 제품내부로 들어가면 고장의 원인이 됩니다.

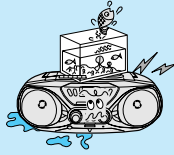

전원코드를 무리하게 구부리거나
무거운 물건에 눌러 부서지지
않도록 하세요.

- 화재의 원인이 됩니다.

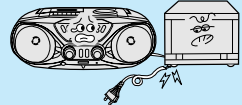

외관청소시 물이나 신나 및 기름류 등
뒹는 세제로 사용하지 마세요.

- 고장, 감전의 원인이 되므로 마른 헝겊으로 닦아 주세요.

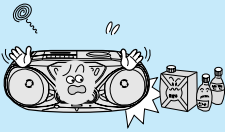

습기가 많은 곳에는 설치하지
마세요.

- 감전, 화재의 원인이 됩니다.

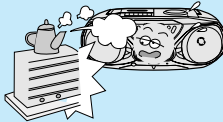

전원코드 부분을 잡아 당겨
빼지 마세요.

- 코드부분이 파손될 경우 화재 및 감전의 원인이 됩니다.



젖은 손으로 전원플러그를
뽑거나 빼지 마세요.

- 감전될 수 있습니다.



절대로 분해, 수리 개조하지
마세요.

- 이상작동으로 인해 화재, 감전, 다침의 위험이 있습니다.

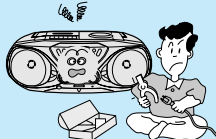

이 제품은 220V 전용입니다.

- 110V 전원에서 사용시 가까운 삼성전자 가전센터나 전파사에서 승압용변압기를 구입한 후 사용하세요.

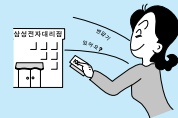

! 주의

전원콘센트의 구멍이 활거울 때는
전원플러그를 꽂지 마세요.

- 감전이나 화재의 원인이 됩니다.



CD나 테크 도어를 누르거나 잡아 당기지 마세요.

- 고장의 원인이 됩니다.

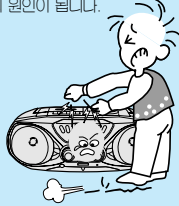

CD에 먼지나 이물질이 끼지 않도록 하세요.



CD 재생중 제품을 들고 이동하지 마세요.

- 고장의 원인이 됩니다.

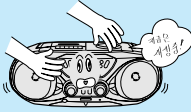

제품 내부로 이물질이 들어가지 않도록 하세요.

- 고장의 원인이 됩니다.

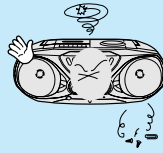

제품 위에 무거운 물건을 올려 놓지 마세요.

- 고장의 원인이 됩니다.

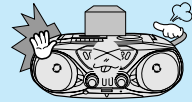

직사광선이나 열기구를 피해 설치하세요.

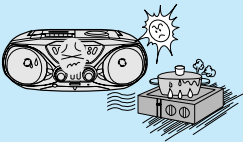

CD를 바르게 사용하세요.

- 깨지거나 흠집이 많은 CD는 사용하지 마세요.

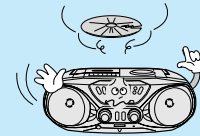

평평하고 안정된 장소에 설치하세요.

- 그렇지 않으면 동작이 제대로 되지 않을 수 있습니다.

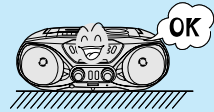

오랫동안 사용하지 않을 때는
전원플러그를 뽑으세요.

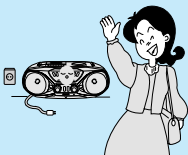

이상한 소리나 냄새가 날 때는
즉시 전원플러그를 뽑고 삼성전자
서비스센터에 연락하세요.







사용전 준비

• 건전지를 넣어 사용할 경우에는 전원코드를 뽑아주세요.

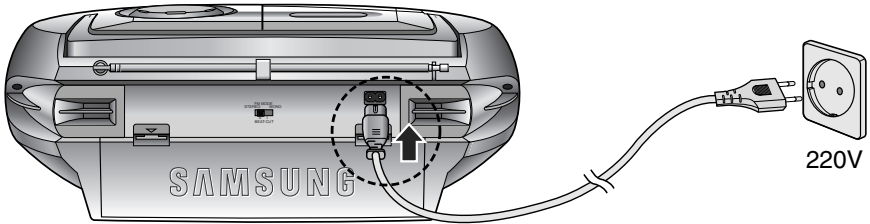
■ 전원으로 동작시킬 경우



전원코드를 제품 뒷면과 연결한 후, 전원플러그를 꽂으세요.

 이 제품은 220V 전용입니다.

- 전원 플러그를 110V에 연결하면 제품이 정상적으로 동작되지 않습니다. 반드시 220V에 연결하여 사용하세요.

■ 건전지로 동작시킬 경우

화살표 방향으로 누른 후 앞으로 당겨 덮개를 빼내세요.

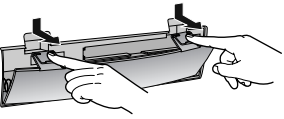

건전지 8개를 ⊕, ⊖극이 맞도록 넣으세요.

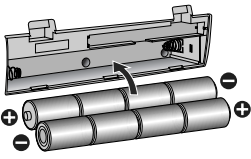

12V: D Size × 8

뚜껑을 양쪽홈에 잘 맞춰 끼운 후 닫으세요.

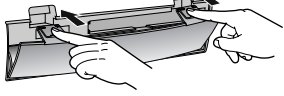



주의

- 건전지를 사용하여 제품을 동작시킬 때는 반드시 제품의 전원코드를 뽑아 주세요.
- 건전지를 오래 사용하지 않을때는 누액으로 인하여 부식될 수 있으므로 빼내십시오.
- 건전지가 소모되면 테이프의 속도가 느려지면서 음이 찌그러지고 소리가 작아지며 CD가 동작되지 않습니다. 이때에는 새것으로 교체하여 주십시오. 건전지를 사용하여 CD를 동작시킬 수 있는 시간은 약 30분정도입니다.



각부의 명칭

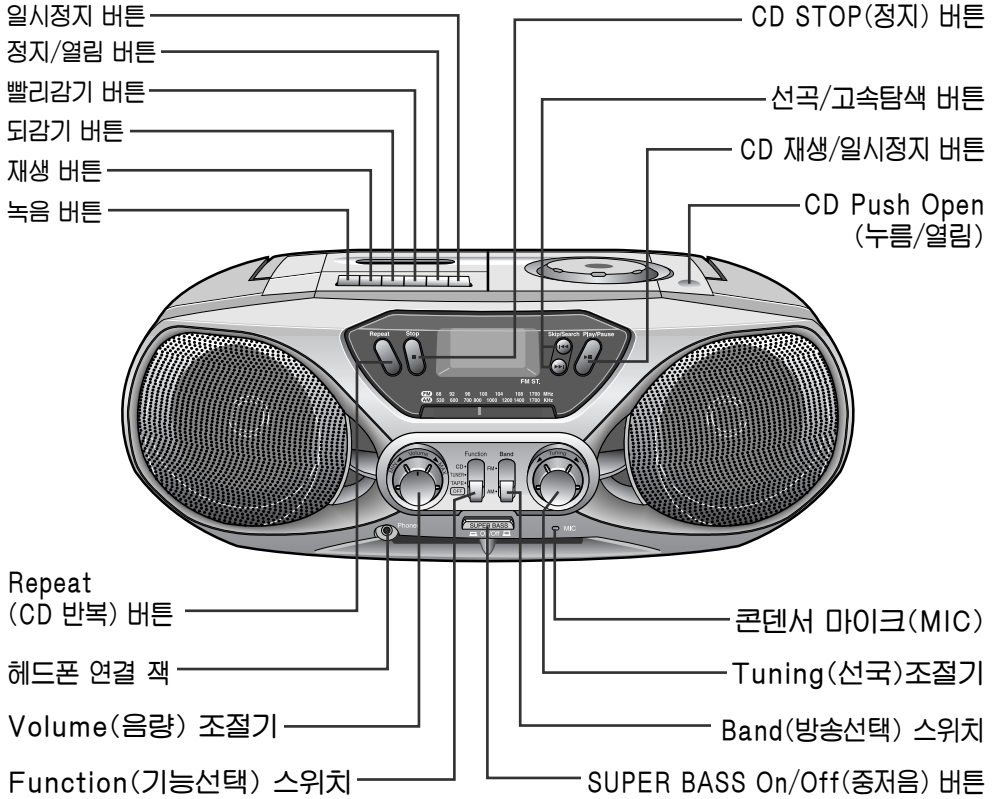

부속품

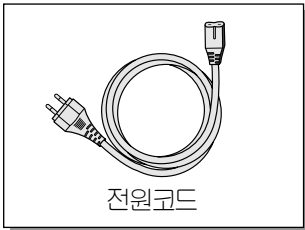



라디오를 들을 때

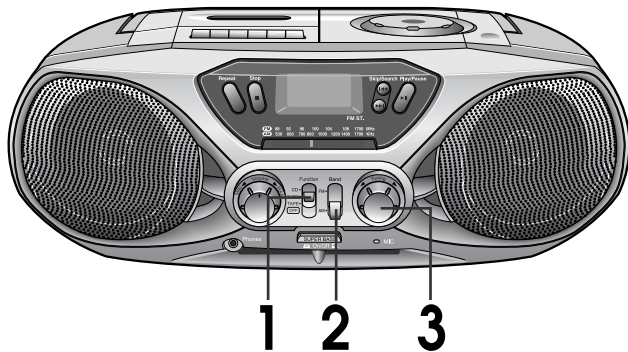

1 Function(기능선택) 스위치로 TUNER를 선택하세요.

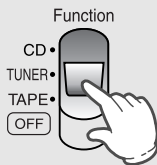

음량의 크기를 조절하려면

- 왼쪽으로 돌리면 음량이 작아지고 오른쪽으로 돌리면 음량이 커집니다.



2 Band(방송선택) 스위치로 원하는 방송 (FM/AM)을 선택하세요.

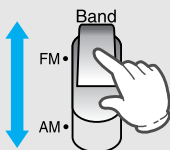

3 TUNING(선국)조절기로 방송 주파수를 선택하세요.





스테레오/모노로 들으려면

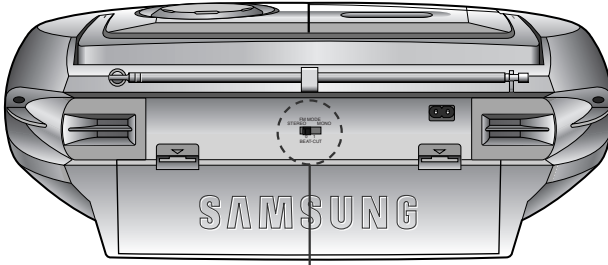

BEAT-CUT 버튼

● 스테레오로 듣고자 할 때에

BEAT-CUT 스위치로 STEREO 상태를 선택하세요.

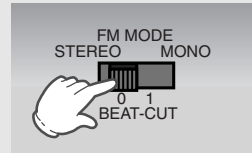

● 모노로 듣고자 할 때에

FM 방송을 들을때, 난청지역이나 수신감도가 약한 지역에서는 잡음이 심하고, 스테레오 효과가 나지 않는 경우가 있습니다. 이때에는 FM MODE 스위치를 MONO 상태로 하시면 스테레오 상태로는 수신할 수 없으나, 잡음이 적은 깨끗한 방송을 들을 수 있습니다.

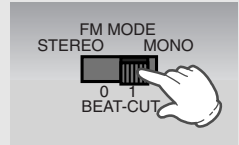

잡음 제거에 대하여

비트제거(BEAT-CUT) 버튼을 누르세요.

- AM 방송을 녹음할 때 베이~ 하는 비트음이나 잡음이 발생하면 비트제거(BEAT-CUT) 스위치로 잡음이 나지 않도록 하세요.

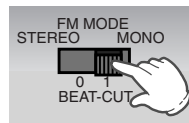



테이프를 들을 때

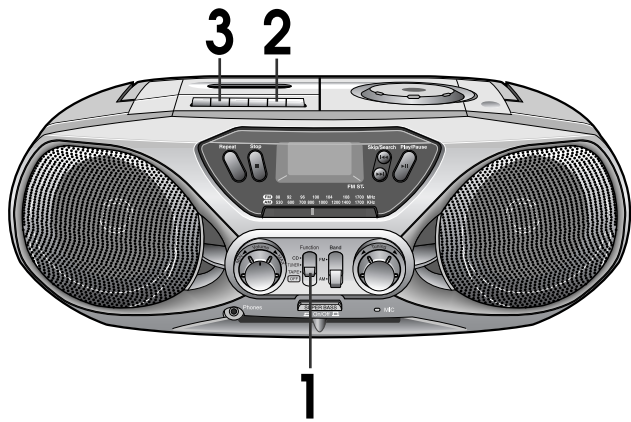

1 Function(기능선택) 스위치로 테이프를 선택 하세요.

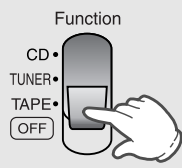

재생을 멈추려면

- 정지(■) 버튼을 눌러서 정지 시키세요.

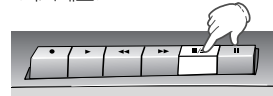

2 정지/열림(■▲)버튼을 눌러서 테이프를 넣으세요.

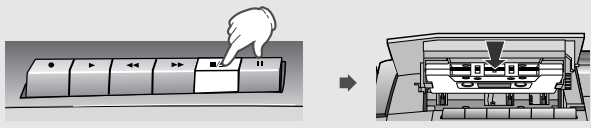

되감기를 하려면

- 되감기(◀◀) 버튼을 누르세요.
- 테이프가 빠르게 되감집니다.

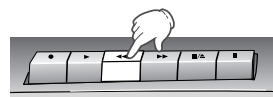

3 재생(▶)버튼을 누르세요.

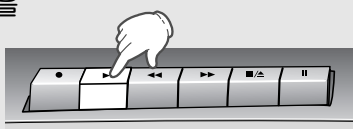

빨리감기를 하려면

- 빨리감기(▶▶) 버튼을 누르세요.
- 테이프가 앞으로 빠르게 감집니다.

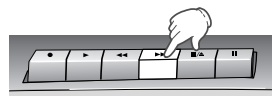



CD를 들을 때

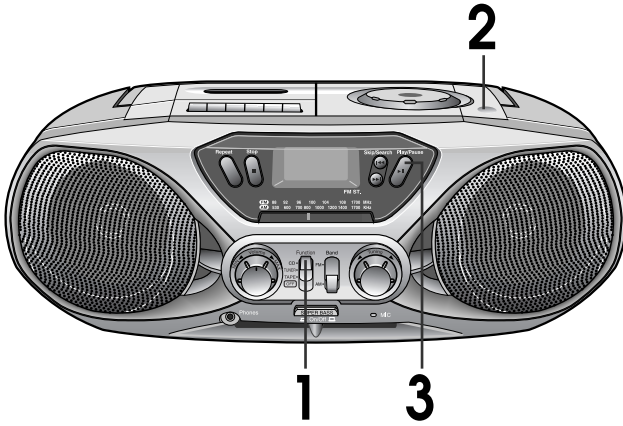

1 Function (기능선택) 스위치로 CD를 선택 하세요.

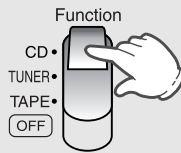

재생을 멈추려면

- 정지 (■) 버튼을 누르세요.



2 Push Open (▲)을 눌러서 디스크를 넣고, CD도어를 닫으세요.

- CD의 라벨면이 위쪽을 향하게 넣으세요.

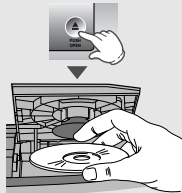

주의

디스크를 사용할 때는?

- 중성세제를 묽게 탄 물로 닦고 부드러운 마른 수건으로 안에서 바깥쪽으로 닦아 주세요.
- 디스크를 잡거나 이동할 때는 디스크 면에 손이 닿지 않도록 잡아주세요.

3 재생/일시정지 (▶||) 버튼을 누르세요.

- 버튼을 한번 누르면 재생되고, 한번 더 누르면 일시정지가 반복 선택됩니다.
- CD 일시정지 상태에서는 표시부에 PAUSE가 나타납니다.





CD 기본탐색



1,2,3

● 한 곡만 반복하여 들을 때

1 Repeat 버튼을 누르세요.

- 버튼을 누르면 표시부에 REP 1이 표시됩니다.

Repeat



● 전체 곡을 반복하여 들을 때

2 Repeat 버튼을 한번 더 누르세요.

- 버튼을 누르면 표시부에 REP ALL이 나타나고 모든곡이 반복재생 됩니다.

Repeat



● 반복 기능을 해제하려면

3 Repeat 버튼을 한번 더 누르세요.

- 버튼을 누르면 표시부에 REP ALL이 사라집니다.

Repeat





CD 기본탐색

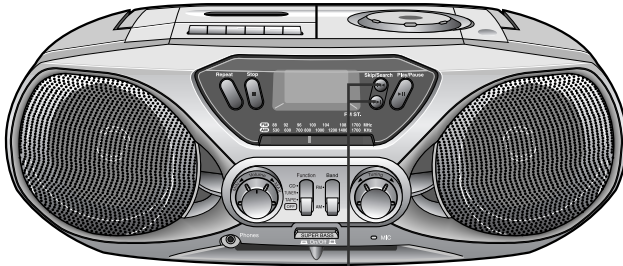

선택/고속탐색 버튼

● 고속 탐색

재생중 ◀◀/▶▶ (고속탐색) 버튼을 계속 누르세요.

- ▶▶ 버튼을 계속 누르고 있으면 곡이 빠르게 지나가고, ◀◀ 버튼을 계속 누르고 있으면 곡이 빠르게 되돌아옵니다.
- 누르고 있던 손을 떼면 정상으로 재생됩니다.

Skip/Search

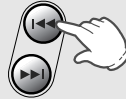

● 선택(다른곡을 선택하려면)

재생중 ◀◀/▶▶ (선택) 버튼을 짧게 누르세요.

- ▶▶ 버튼을 짧게 누르면 재생중인 곡의 다음곡이 재생되고, ◀◀ 버튼을 짧게 누르면 재생중인 곡의 처음으로 돌아가 다시 재생됩니다.
- 정지상태에서 ▶▶ 버튼을 누르면 2번곡이 재생되고, ◀◀ 버튼을 누르면 마지막 곡이 재생됩니다.

Skip/Search



● CD-R 또는 CD-RW를 재생할 때

- 사용자가 편집한 CD-R(Recordable) 및 CD-RW (Rewritable)은 이미 완성 됐을 경우에만 재생됩니다.
- 음악 CD 포맷으로 녹음된 CD-R 또는 CD-RW를 재생할 수 있습니다. (단, CD의 음성이나 녹음 상태에 따라 재생되지 못할 수도 있습니다.)
- CD-RW의 경우 읽어들이는 시간이 좀 더 필요합니다. (이유는 CD-RW가 일반 CD에 비해 반사율이 낮기 때문입니다.)

주의

- CD-RW DISC의 경우, 고배속으로 Write 하거나 Writing format에 따라 data를 읽지 못하는 경우가 발생할 수 있습니다. 이 경우 Write 하거나 또한, 규정속도가 표기되지 않은 디스크는 저배속으로 Write 하시기 바랍니다.



CD를 녹음할 때

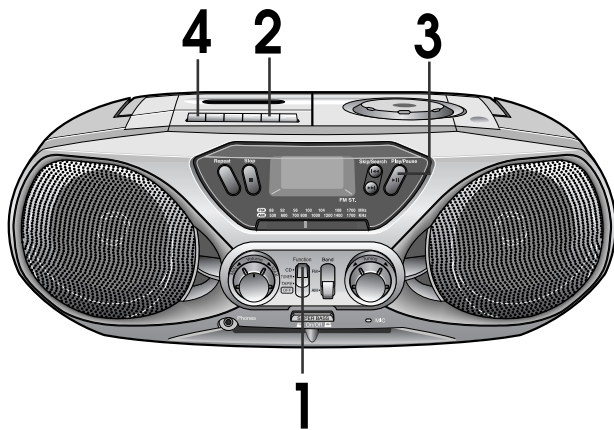

1 Function(기능선택) 스위치로 CD를 선택 하세요.

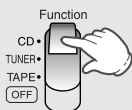

녹음을 멈추려면

- 정지(■) 버튼을 눌러서 녹음을 정지 시키세요.

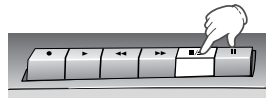

2 데크에 공테이프를 넣으세요.

- 정지/일림(■▲) 버튼을 눌러서 카세트 도어를 열어 테이프를 넣고 닫으세요.

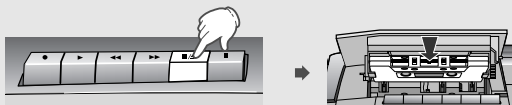

참고

- 녹음할 경우, 테이프는 반드시 안전편이 있는 것이어야 합니다.

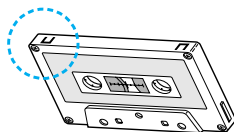

3 Push Open(▲)을 눌러 디스크를 넣은후, CD재생/일시정지 버튼을 누르세요.

Play/Pause



4 카세트 데크의 녹음(●) 버튼을 누르세요.

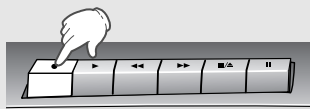

주의

- 녹음중에는 ◀▶ 버튼을 누르지 마세요.



방송을 녹음할 때

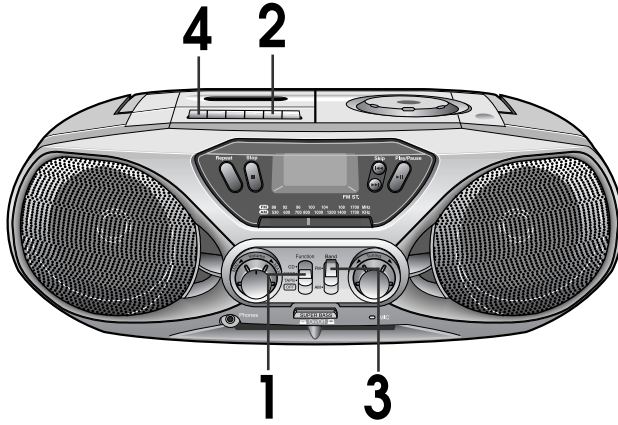

1 Function(기능선택) 스위치로 TUNER를 선택하세요.

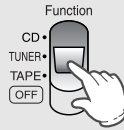

2 데크에 공테이프를 넣으세요.

- 정지/열림(■▲) 버튼을 눌러서 카세트 도어를 열어 테이프를 넣고 닫으세요.

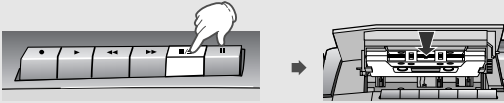

녹음을 잠깐 멈추려면

- 일시정지 (II) 버튼을 누르면 녹음이 일시정지가 되며, 한번 더 누르면 녹음이 계속됩니다.



3 Band(방송선택) 스위치로 원하는 방송(FM/AM)을 선택하세요.

- FM/AM 방송을 선택후, TUNING (선국)조절기로 원하는 방송 주파수를 선택하세요.

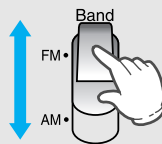

참고

녹음 보관 방법

- 안전편을 떼어 주세요.
- 다시 녹음을 하려면 떼어낸 자리를 정착 테이프로 막아서 사용하세요.

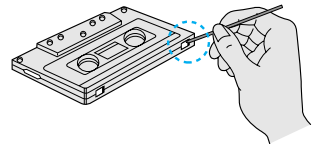

4 카세트 데크의 녹음(●)버튼을 누르세요.

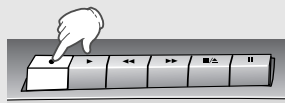



마이크 녹음할 때

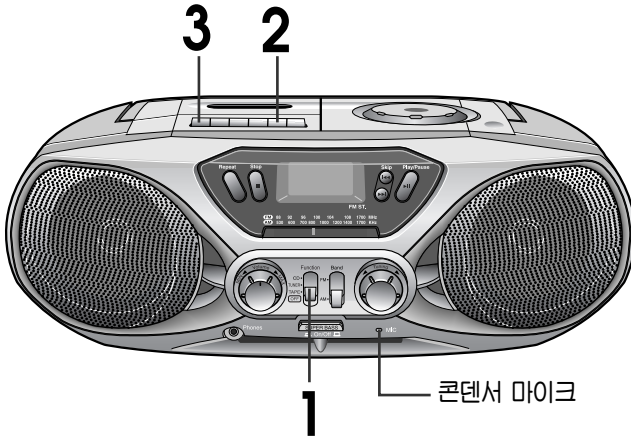

- 1** Function (기능선택) 스위치로 테이프를 선택 하세요.

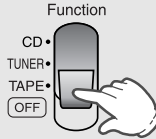

녹음을 잠깐 멈추려면

- 일시정지 (II) 버튼을 누르면 녹음이 일시정지가 되며, 한번 더 누르면 녹음이 계속됩니다.

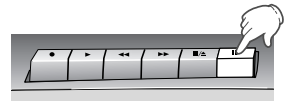

- 2** 데크에 공테이프를 넣으세요.

- 정지/열림 (■▲) 버튼을 눌러서 카세트 도어를 열어 테이프를 넣고 닫으세요.

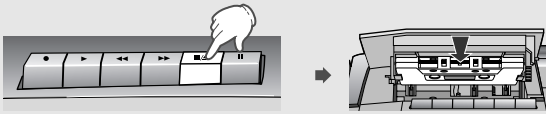

- 3** 카세트 데크의 녹음 (●) 버튼을 누르세요.

- 마이크 녹음이 시작됩니다.

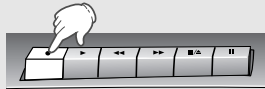

참고

- 녹음할 경우, 테이프는 반드시 안전편이 있는 것이어야 합니다.

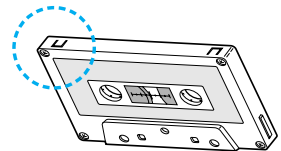

참고

- 본 제품은 고감도 콘덴서 마이크가 내장되어 있기 때문에 특별히 마이크에 입을 가깝게 할 필요가 없습니다.



SUPER BASS 기능/헤드폰 사용

SUPER BASS 기능이란?

중저음의 박력을 재현한 것으로 북소리나 말발굽소리와 같은 웅장한 사운드를 현장에서 직접 느끼는 것 같은 감동을 주는 기능입니다.

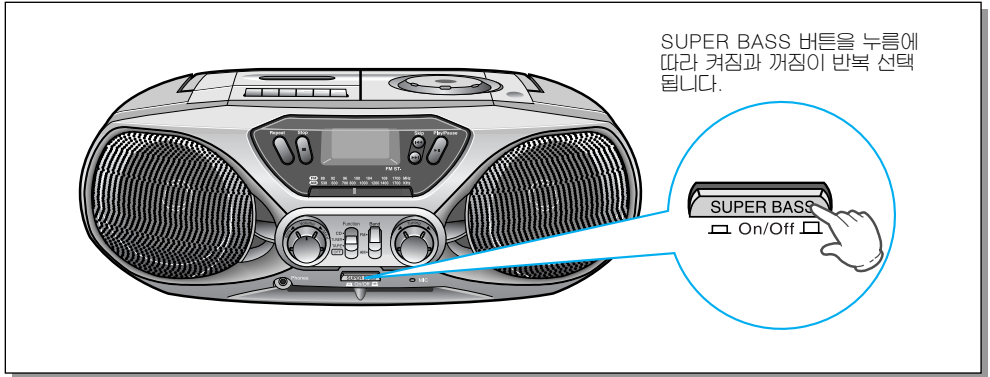

헤드폰을 사용하려면

- 제품앞면의 헤드폰 연결단자에 헤드폰을 연결한후 음악을 감상하세요.
- 헤드폰은 별매품이므로 구입하려면 가까운 삼성전자 대리점에 문의하세요.

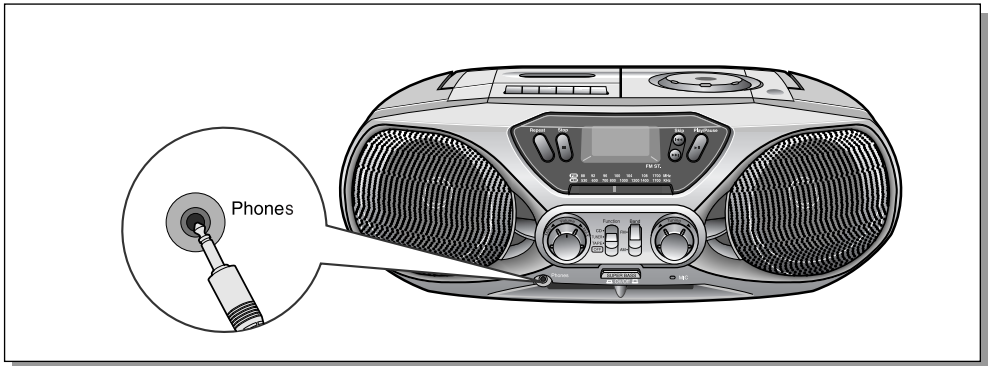



고장시 확인사항

	증상	확인사항	조치사항
제품 사용시	● 전원이 들어오지 않아요.	● 전원플러그는 콘센트에 연결되어 있습니까?	● 전원플러그를 콘센트에 연결하세요. ● 제품 뒷면 연결 부위를 다시 한번 확인하세요.
	● 소리가 나오지 않아요.	● 기능선택 스위치로 듣고자하는 기능을 선택했습니까? ● 음량조절기의 위치가 최소로 되어 있지 않습니까?	● 기능선택 스위치로 듣고자 하는 기능을 선택하세요. ● 음량을 적당히 조절하세요.
튜너	● FM 방송이 나오지 않아요. ● AM청취시 방송이 나오지 않아요. ● AM 청취시 '지-' 하는 잡음이 나오.	● 제품 주변에 있는 전기 기구의 영향을 받고 있지는 않습니까?	● FM 안테나의 방향과 길이를 조절하세요. ● 제품의 방향을 이리저리 바꾸어 보세요. ● 전기기구(TV,비디오 등)의 전원을 꺼주세요. 그때 잡음이 줄어들면 제품을 전기기구로부터 멀리 이동하세요.
데크	● 테이프가 돌아가지 않아요.	● 도어가 완전히 닫혔습니까?	● 도어를 완전히 닫아 주세요.
	● 녹음 또는 재생시 음이 찌그러지거나 잡음이 많이 나오.	● 헤드가 더럽혀져 있지 않습니까? ● 테이프가 손상되지 않았습니까? ● 테이프의 회전이 무겁지는 않습니까? ● 전기모포나 조명기구가 가까이 있지 않습니까?	● 헤드를 닦아주세요. ● 테이프를 바꾸세요. ● 회전이 무거운 테이프는 사용하지 마세요. ● 전기모포나 조명기구의 전원을 끄거나 멀리 놓아주세요.
	● 녹음이 안되요.	● 테이프의 안전편이 떼어져 있지 않습니까? ● 테이프가 불량은 아닙니까?	● 안전편을 떼어낸 곳을 스키퍼 테이프로 막으세요. ● 테이프를 교환해 주세요.
	● 녹음한 것이 지워지지 않아요.	● 소거헤드가 더럽혀져 있지 않습니까? ● 불량 테이프를 사용하고 있지 않습니까?	● 헤드를 잘 닦아주세요. ● 테이프를 교환해서 사용해 주세요.
CD 플레이어	● CD연주가 시작되지 않아요.	● 디스크를 넣는 방향이 정확합니까? ● 기능선택은 제대로 하셨습니까? ● 표시부의 숫자가 깜박입니까?	● 디스크를 바르게 넣으세요. ● 기능선택 스위치로 CD를 선택하세요. ● 재생/일시정지 버튼을 한번 더 누르세요.
	● 음이 건너 뛰거나 곡이 넘어가요.	● 디스크에 먼지 및 지문이 묻어 있지 않습니까? ● 디스크에 흠이 있지 않습니까? ● 출력음이 너무 크지 않습니까?	● 디스크를 깨끗이 닦으세요. ● 디스크를 바꾸세요. ● 음량을 줄이세요.



제품 규격

모델명 : RCD-S30

튜너부

- FM 수신부
 - 수신주파수88~108MHz
 - 실용감도18dB
 - 신호대 잡음비.....45dB
 - 중간주파방해비.....50dB
 - 의율.....1.5%
- AM 수신부
 - 수신주파수530~1605KHz
 - 실용감도56dB
 - 신호대 잡음비.....35dB
 - 중간주파 방해비40dB
 - 의율.....2%

데크부

- 주파수 특성125Hz~6.3KHz
- WOW FLUTTER.....0.25%
- 소거비.....35dB
- 녹음 재생 신호대 잡음비.....45dB
- 빨리감기/되감기 시간 ...약140초(C-60)

일반사항

- 전원교류 220V 60Hz
직류 12V(“D” SIZE×8)
- 정격출력.....3W+3W(4Ω)
- 소비전력17W
- 크기470(W)X304(D)X174(H)mm
- 무게4.6kg
- 스피커100mmX2

제 품 보 증 서

제 품 명	삼성 CD 카세트	모 델 명	RCD-S30
구 입 일	년 월 일	SERIAL NO.	
구입대리점		판 매 금 액	

카세트의
제품 보증기간은 1년
부품 보증년한은 6년
입니다.

서비스에 대하여:

- 저희 삼성전자에서는 품목별 소비자피해보상규정 (재정경제부 고지 제2000-21호)에 따라 아래와 같이 제품에 대한 보증을 실시합니다.
- 서비스 요청시 삼성전자서비스(주) 또는 지정된 협력사에서 서비스를 합니다.
- 보상여부 및 내용통보는 요구일로부터 7일 이내에, 피해보상은 통보일로부터 14일 이내에 해결하여 드립니다.

무상서비스

*일반 제품을 영업용으로 전환하여 사용할 경우의 보증기간은 반으로 단축 적용됩니다.

소니자 피해유형		보증내역		
		품질보증기간이내	품질보증기간이후	
정상적인 사용 상태에서 발생한 성능, 기능상의 하자로 고장 발생시	구입후 10일 이내에 중요한 수리를 요할 때	제품교환 또는 구입가환급	해당없음	
	구입후 1개월 이내에 중요한 수리를 요할 때	제품교환		
	제품구입시 운송과정 및 제품설치중 발생한 피해			
	교환된 제품이 1개월 이내에 중요한 수리를 요하는 고장 발생	구입가 환급		
	교환불가ணி			
	수리가능	동일 하자로 3회까지 고장 발생시	무상수리	유상수리
		동일 하자로 4회째 고장 발생시		유상수리
		서로 다른 하자로 5회째 고장 발생시		유상수리
소비자가 수리 의뢰한 제품을 시업자가 분실한 경우		제품교환 또는 구입가환급	정액 감가상각한 금액에 10%를 가산하여 금액	
부품보증기간 이내 수리용 부품용 보유하고 있지 않아 수리가 불가능한 경우			정액 감가상각 후 환불	
수리용 부품은 있으나 수리 불가능시				
소니자의 고의, 과실로 인한 고장의 경우	수리가 불가능한 경우	유상수리에 해당하는 금액 징수 후 제품교환	유상수리 금액 징수 후 감가상각 적용 제품교환	
	수리가 가능한 경우	유상수리	유상수리	

유상서비스

고장이 아닌 경우 서비스를 요청하면 요금을 받게 되므로 반드시 사용설명서를 읽어 주십시오

- 1) 가구세척, 조정, 사용설명 등은 제품고장이 아닙니다.
(수리가 불가능한 경우 별도 기준에 준함)
- 2) 소비자 과실로 고장의 경우

<ul style="list-style-type: none"> ● 사용설명 및 분해하지 않고 간단한 조정시 ● 외부연태나 및 유선신호 관련 서비스 요청시 ● 판매점에서 부실하게 설치해주어 재설치시 ● 제품 내부에 먼지 세척 및 이물 제거시 	<p>2회부터 무료 1회 무상</p>
<ul style="list-style-type: none"> ● 제품의 이동, 이사 등으로 인한 설치 부실건 ● 구입시 고객요구로 설치한 후 재설치시 ● 소비자 설치 마숙으로 재설치할 경우 ● 헤드세척 및 이물투입 서비스 요청시 ● 네트워크 및 타사 프로그램 사용설명 	<p>1회부터 유상</p>

- 소비자의 취급 부주의 및 잘못된 수리로 고장발생시
- 전기 용량을 틀리게 사용하여 고장이 발생된 경우
- 설치후 이동시 떨어뜨림 등에 의한 고장, 손상 발생시
- 당사에서 미지정된 소모품, 용선품 사용으로 고장 발생시
- 삼성전자(주) 서비스위탁업체인 삼성전자서비스(주) 기사 및 협력사 기사가 아닌 사람이 수리하여 고장발생시

- 3) 그밖의 경우

- 천재지변(화재, 열해, 수해 등)에 의한 고장발생시
- 소모성 부품의 수명이 다한 경우 (배터리, 충전등, 헤드, 진동자, 램프류 필드류, 토너, 드럼, 리본 등)

SAMSUNG

삼성전자

이 보증서는 한국에서만 사용되며 다시 발행하지 않으므로 사용설명서와 함께 잘 보관해 주십시오.



메모

A series of horizontal dotted lines for writing.

삼성전자주식회사

■ 본 사 : 경기도 수원시 팔달구 매탄 3동 416번지
TEL : (031)200-1114



오디오 사용방법/설치가 궁금하세요?

080-200-4868 (무료)

상담시간 09:00~17:00 (월요일부터 금요일까지)
매월 2,4주차 토요일도 상담가능 합니다.
(1,3주차는 휴무입니다.)

제품 모델명, 고장상태, 연락처를 정확히 알려 주시면
고객 여러분의 궁금증을 언제나 친절하게 상담,
빠른 서비스를 제공합니다.

서비스 센터 대표전화번호

전국 어디서나 **1588-3366**



삼성 오디오 홈페이지

<http://www.bluetek.co.kr>

홈 페이지를 방문하시면 삼성 오디오 제품에 대한 다양한 정보를
볼 수 있으며 DVD Home Theater(홈시어터), MP3-CD Player,
yep(MP3), Internet Audio 등 첨단 디지털 오디오를 만나실 수
있습니다.

서비스 센터 홈페이지

www.samsungsvc.co.kr

고객이 직접 원하는 날짜와 시간에 서비스 접수 및 실시간 사이버
상담이 가능한 사이버 서비스 센터를 운영하고 있습니다.



고객상담실

서울 02-541-3000 080-022-3000
부산 051-861-3000 080-051-3000



인터넷 홈페이지

<http://www.sec.co.kr>



인터넷 쇼핑몰

<http://www.gosamsung.co.kr>



[한국A/S 우수기업]

국가기관인 산업자원부 기술표준원에서 소비자에 대한 품질정보나
고객서비스가 우수한 기업임을 인증하는 마크입니다.