

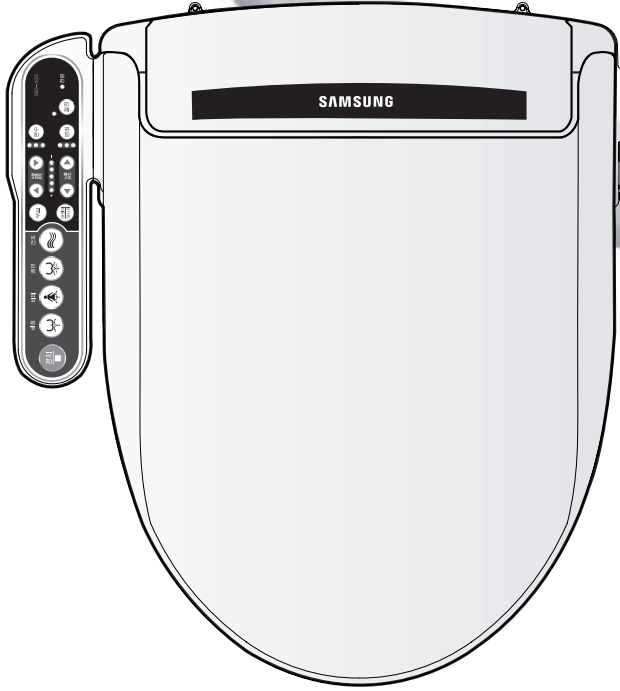

삼성 디지털 비데 SBD-825 사용설명서



- 준비
- 사용방법 및 청소
- 기타 사항

"**안전**을 위한 주의 사항" 사용자의 안전을 지키고 재산상의 손해 등을 막기 위한 내용입니다. 반드시 읽고 올바르게 사용해 주세요.

- 사용 전에 "안전을 위한 주의사항"을 반드시 읽은 후 정확하게 사용해 주세요.
- 이 사용설명서에는 제품보증서가 포함되어 있습니다. 분실되지 않도록 잘 보관해 주십시오.
- 본 제품은 국내(대한민국)용입니다. 전원, 전압이 다른 해외에서는 사용할 수 없습니다.

SAMSUNG

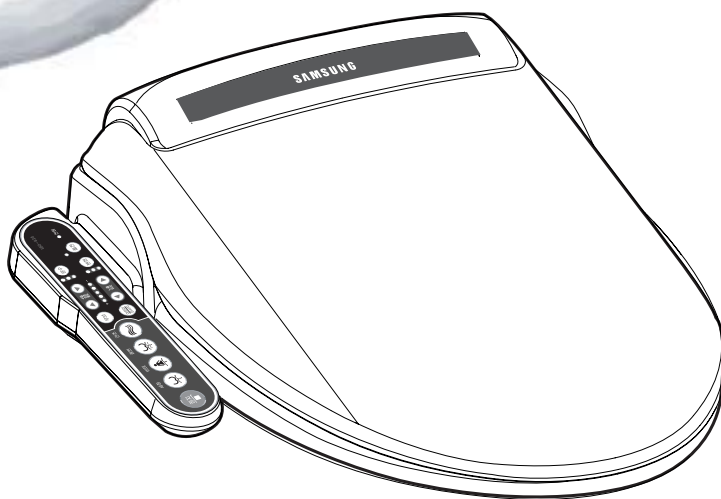

SBD-825

안전을 위한 주의사항

제품을 올바르게 사용하여 위험이나 재산상의 피해를 미리 막기 위한 내용입니다. 반드시 지켜 주시기 바랍니다.

▶ 주의사항은 “경고”와 “주의”의 두가지로 구분되어 있으며 “경고”와 “주의”의 의미는 아래와 같습니다.



경고

지시사항을 위반할 시 사람이 사망하거나 중상을 입을 가능성이 예상되는 내용입니다.



주의

지시사항을 위반할 시 사람이 부상을 입거나 물적 손해발생이 예상되는 내용입니다.

• 표시의 내용

는 해서는 안되는 「금지」 내용입니다.	일반적인 금지	화기류 금지	분해, 개조 금지
	물뿌림 금지	젖은손 접촉 금지	물에 넣지 마세요
는 반드시 지켜야하는 「강제」 내용입니다.	반드시 지킨다	접지선 접속	전원플러그를 콘센트에서 반드시 분리할 것을 나타냅니다.

안전상의 경고

경고



분해, 개조 금지

제품을 분리, 분해하거나 수리 또는 개조하지 마시고, 제품내부에 이물질이 들어가지 않도록 하십시오.



- 화재나 감전 부상의 원인이 됩니다.
- 제품 수리는 고객센터에 의뢰 하십시오.



물뿌림 금지

제품본체나 전원 플러그에 물을 뿌리거나, 습기가 많은 곳에서 사용하지 마십시오.

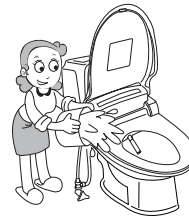

- 화재나 감전의 원인이 됩니다.



접지선 접속

반드시 접지 처리된 ac 220V/60Hz 전용 콘센트에 꽂아 사용하시고, 누전이나 감전 방지를 위해, 접지는 반드시 하십시오.



- 접지가 되어있지 않으면, 고장 및 감전의 원인이 됩니다.
- 접지가 되어있지 않은 콘센트는 한전이나 전기공사업체에 의뢰하여 반드시 접지 후 사용하십시오.



젖은손 금지

젖은 손으로 전원플러그를 절대 만지지 마십시오.

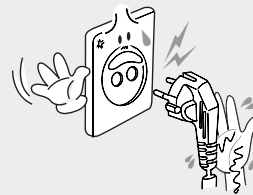

- 젖은 손으로 전원 플러그를 뽑거나 꽂으면 감전 또는부상의 원인이 됩니다.

안전상의 경고

경고



금지

번기에 설치되지 않고, 급수용 호스가 연결되지 않은 제품에는 절대 전원을 연결하지 마십시오.



• 화재나 고장의 원인이 됩니다.



금지

하나의 콘센트에 여러 개의 플러그를 동시에 꽂아 사용하지 마십시오.

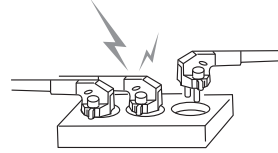

- 본 제품은 220V 전용 제품입니다.
- 발열 또는 발화의 위험이 있습니다.
- 전원 플러그는 콘센트에 확실히 꽂아 주십시오.



금지

저온화상에 주의 하십시오.

- 비교적 낮은 온도에서도 장시간 피부와 접촉하면 저온 화상을 일으킬 수 있습니다.
- 어린이, 노약자, 환자, 신체활동이 불편하신 분 등은 변좌온도, 온수온도, 건조온도를 ('저')로 사용하여 주십시오.
- 고온으로 사용한 후에는 노약자, 어린이, 피부가 약한 사용자 등을 위해 사용온도를 낮은 온도 ('저')로 조절해 주시기 바랍니다.



반드시 실행

급수는 상수도를 사용해 주십시오. 상수도 외의 공업용수 또는 중수를 제품에 연결하지 마십시오.

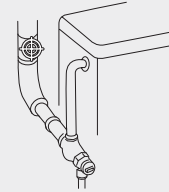

- 피부 염증이나 피부병 및 방광염을 일으킬 염려가 있으며 제품 고장 발생의 원인이 됩니다.



금지

제품청소시 락스, 벤젠, 신나등은 사용하지 마십시오.



- 제품이 파손되거나 깨지는 원인이 됩니다.



화기류 금지

담배나 타는 물질을 제품에 가까이 놓거나 제품에 버리지 마십시오.



- 화재나 감전, 부상의 원인이 됩니다



전원플러그 분리

외부 손질 또는 제품을 번기에서 분리할 때는 안전을 위해 반드시 전원 플러그를 콘센트에서 뽑아 주십시오.

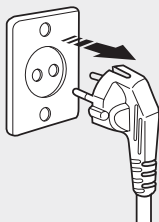

- 감전의 원인이 될 수 있습니다.



반드시 실행

손상된 전원코드, 플러그나 헐거운 콘센트는 사용하지 마시고 고객상담실에 연락하여 교환 하십시오.

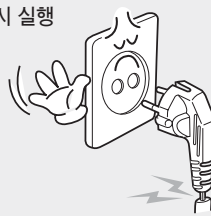

- 전원코드는 제조사, 판매점 또는 자격이 있는 기술자만 수리 할 수 있습니다.
- 화재나 감전의 원인이 됩니다.



변좌나 온풍건조에서 장시간 사용시 저온화상의 위험이 있습니다.

- 어린이나 자신이 온도 조절을 할 수 없는 분, 피부가 약한 분 등이 사용할 때는 특히 주의해 주십시오.

안전상의 주의

⚠ 주의



금지

변좌나 변좌커버를 밟고 올라가거나 무리하게 기대지 마십시오. 특히 변좌커버 위에는 앉지 마십시오.



- 변좌커버, 변좌, 조작부 등 본체를 짚거나 밟고 올라서지 마십시오.
- 제품이 손상되거나 고장의 원인이 됩니다.
- 변형, 파손에 의한 상처의 원인이 됩니다.



금지

- 고장난 제품을 그대로 사용하지 마십시오.
- 화장실 전용제품으로 사용설명서에 기재된 사용 용도 이외의 다른 목적으로 사용하지 마십시오.



- 제품을 고장난 상태에서 계속 사용하면 화재나 감전, 누수의 원인이 될 수 있으므로, 본사 고객센터로 서비스 의뢰를 하십시오.
- 화재, 감전, 상해 등의 원인이 됩니다.



금지

변좌나 변좌커버를 무리하게 닫지 마십시오.

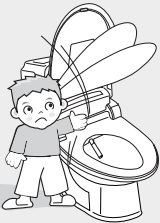

- 고장의 원인이 됩니다.



금지

어린이가 노즐이나 온풍배출구에 이물질 또는 손을 삽입하지 못하도록 하여 주십시오.



- 화상을 입을 수 있습니다.
- 화재나 감전의 원인이 됩니다.
- 제품 고장의 원인이 될 수 있습니다.



금지

연결관 호스를 무리하게 잡아 당기거나, 구부리지 마십시오.

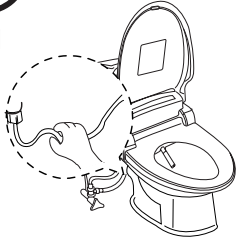

- 물이 새거나 공급되지 않을 수 있습니다.



물에 넣지 마세요

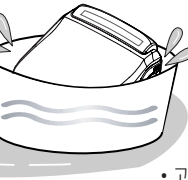

- 고장, 감전의 원인이 됩니다.



반드시 실행

온풍배출구와 노즐부위에 소변이 묻지 않도록 하십시오.



- 약취 및 고장의 원인이 됩니다.
- 노즐이 막혀 있을 경우 사용하지 않는 부드러운 칫솔로 닦아주십시오.



반드시 실행

장시간 사용하지 않을 경우나, 청소시에는 전원 플러그를 뽑고 제품 탱크내의 물을 빼십시오. (페이지 18 참조)

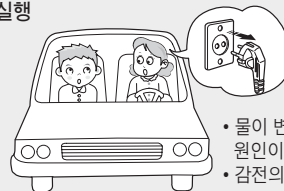

- 물이 변질되어 피부 질환의 원인이 됩니다.
- 감전의 원인이 될 수 있습니다.



다음과 같은 분이 사용 할 때는 변기에 앉을 때와 일어설때 넘어지지 않도록 보호자의 주의 관리가 필요합니다.

- 어린이, 노약자, 혼자서 변기에 앉거나 일어설 수 없는 분 등.

목차

안 전 상 의 경 고	2
안 전 상 의 주 의	4
제 품 의 특 징 및 구 성 품	6
제 품 의 구 조 및 명 칭	7
조 작 부 명 칭	8

준

비

제 품 설 치 및 주 의	9
초 기 작 동	11
제 품 의 분 리	12
기 본 적 인 사 용 방 법	13
각 기 능 의 조 절 및 사 용 방 법	14
손 질 및 보 관	17
온 수 탱 크 물 빼 기	18
겨 울 철 비 데 사 용 방 법	18

사
용
방
법
및
청
소

문 제 발 생 시 점 검 사 항	19
제 품 제 원	20
서 비 스 에 대 하 여	21
제 품 보 증 서	22

기
타
사
항

제품의 특징 및 구성품

● 제품의 특징

자동절전	본 제품은 최적의 절전환경을 설정하는 자동절전기능이 있어서 전기료 걱정을 덜어 줍니다.
쾌변기능	타사의 비데 노즐에 없는 쾌변용 폭포수 물줄기가 쾌변을 유도합니다.
간편설치	분리형 설치 키트 적용으로 설치와 분리가 간편하여 청소가 용이하며 잦은 이사에도 걱정이 없습니다.
어린이기능	신체가 불편하신 노약자나 어린이들을 위한 편리한 자동세정기능입니다. 부드러운 세정-건조기능-자동정지가 순서대로 진행됩니다.
무브세정	광범위한 세정력을 위해 노즐이 전후로 자유롭게 움직이며 움직임의 폭을 사용자의 체형에 맞게 조정할 수 있습니다.
저소음 강력펌프 내장	저수압 지역에서도 탁월한 성능을 보장하는 저소음 강력펌프 모터가 내장되어 있습니다.
마사지(리듬)세정기능	물의 세기가 자동으로 강.약을 반복하여 마사지 효과를 느낄 수 있으며, 변화되는 수압이 혈액순환을 촉진시켜 줍니다.
사용자 감지 스위치	사용자가 변화에 앉아야만 작동이 가능 하도록 하여 제품의 오작동 및 어린이의 장난으로 부터 안심하고 사용할 수 있습니다.
정수필터 채용	정수필터를 기본으로 적용하여 맑게 정수된 세정수를 사용하실 수 있습니다.
사용자중심의 조작부	전자동 인체공학적 디자인의 조정기판이 사용자 중심으로 설계 되어 보다 편리하게 사용 하실 수 있으며, 시각장애인을 위하여 점자를 표시했습니다.

● 구성품

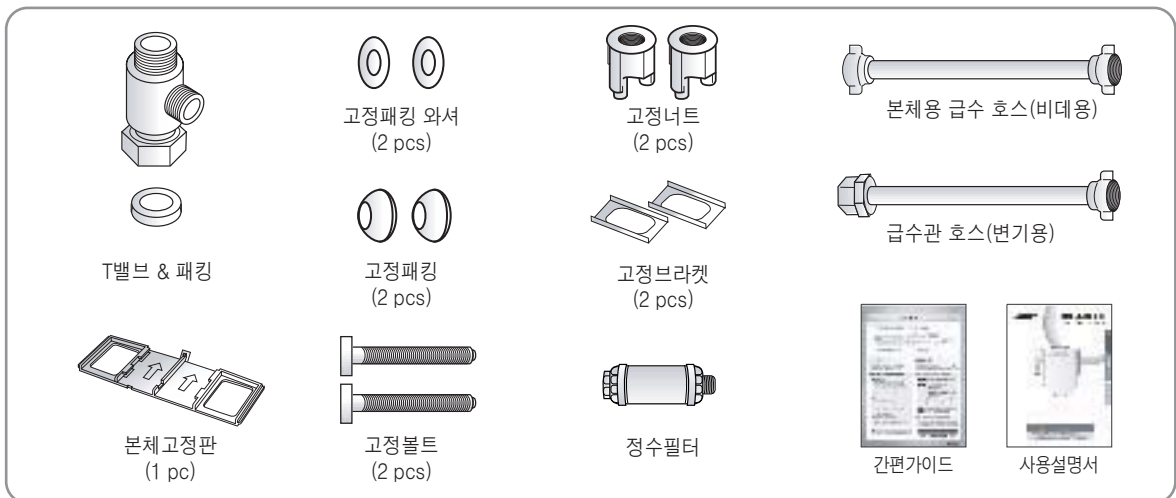

제품의 구조 및 명칭

● 본체의 명칭

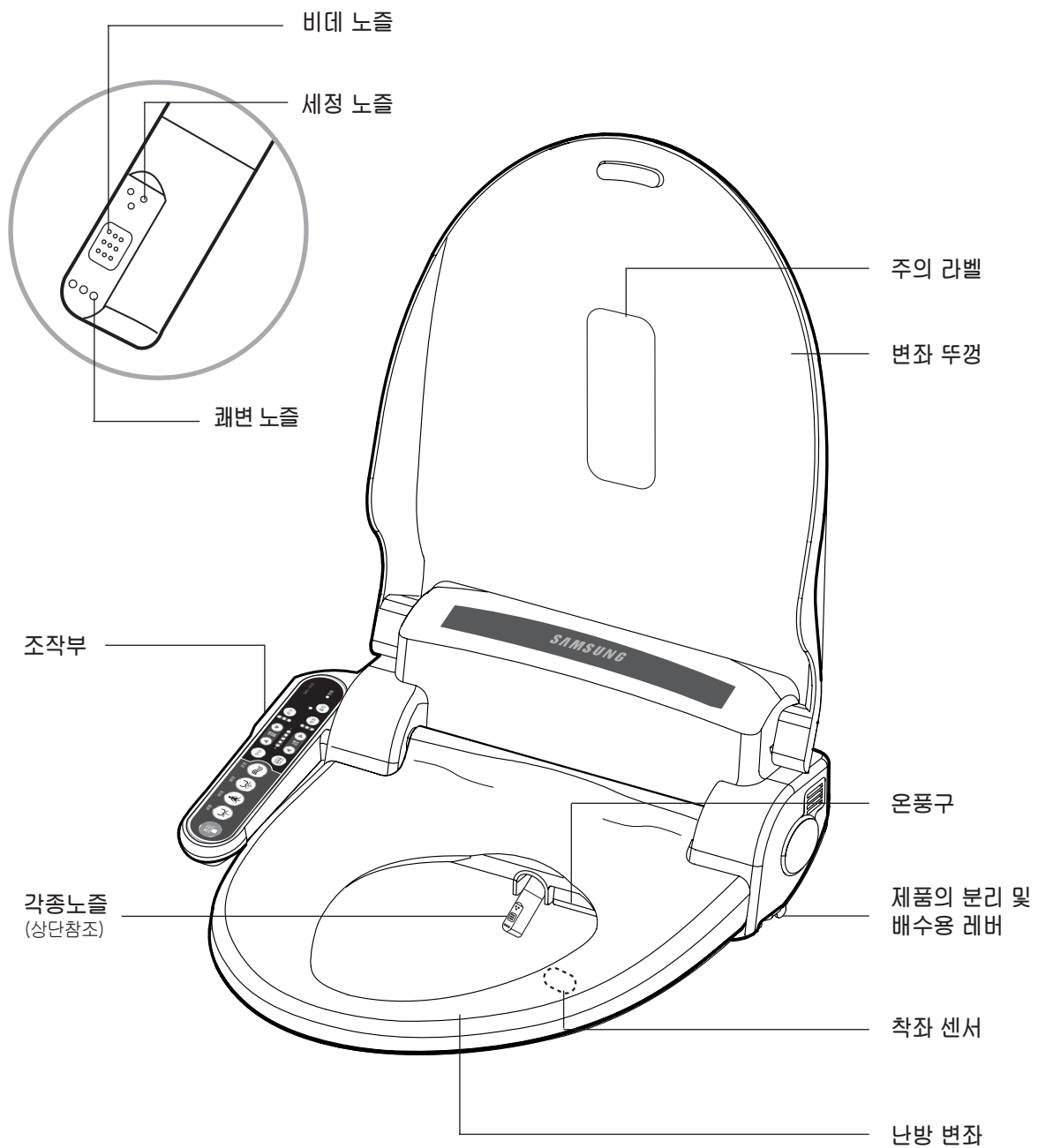

● 조작부 명칭



세정
항문세정시 사용합니다.



비데
여성전용 비데 세정입니다.



쾌변
강하고 부드러운 3개의 물줄기가
항문 주위를 마사지 하여
쾌변을 유도합니다.



건조
선택시, 조작부의 강,약 표시램프가 켜지면서
온풍 건조가 작동합니다.
• 건조전에 티슈등으로 물방울을 닦아내면 빨리 마릅니다.



무브
(무브)버튼을 누르면 자동으로 노즐이 전후로
움직이며 넓은 부위를 무브 세정하여 줍니다.
(무브)버튼을 한번 더 누르면 무브동작이 정지됩니다.



어린이 마사지
사용전에 누르면 어린이 자동세정 기능을 하며,
세정/비데/쾌변사용중에 (어린이 마사지) 버튼을 누르시면
수압이 강,약으로 교차하면서 마사지 세정을 합니다.
(어린이 마사지) 버튼을 한번 더 누르면 마사지 동작이 정지합니다.



**수압, 마사지의 세기 및 온풍온도를
1~5단계까지 조절할 수 있습니다.**



**무브 및 노즐의 위치를
5단계까지 조절할 수 있습니다.**



온수
온수온도를 1~4단계까지
조절할 수 있습니다.



변좌
변좌온도를 1~4단계까지
조절할 수 있습니다.



절전
절전버튼을 ON/OFF 선택변환하면
자동절전을 선택 또는 해지할 수
있습니다.

- 변좌에 걸터 앉지 말고 항상 중앙에 앉으십시오.
(착좌 스위치가 작동되지 않아 기본 기능들이 동작하지 않을 수 있으며, 쾌변세정을 할 수 없게 됩니다.)
- 오랜시간 세정 / 쾌변과 비데 동작시 온수온도가 낮아져 찬물이 나올 경우 동작을 멈추고
약 3분간 기다리시면 온수를 사용하실 수 있습니다.



변좌나 온풍건조에서 장시간 사용시 저온화상의 위험이 있습니다.

어린이나 자신이 온도 조절을 할 수 없는 분, 피부가 약한 분 등이 사용할 때는 특히 주의해 주십시오.

설치방법

⚠ 설치 전 주의사항

- 본 제품은 220V 전용 제품입니다.
- 설치가 완료되지 않은 상태에서 절대로 전기를 연결하지 마십시오.
- 전기공사가 필요할 경우에는 자격이 있는 전기공사업체에 의뢰하시고, 접지선이 없는 콘센트의 경우 누전이나 감전방지를 위해 반드시 접지를 하여 주십시오.

● 화장실의 급수밸브확인

화장실의 급수밸브를 확인해 주십시오. 부속품이외에 별도 판매부품이 필요한 경우가 있습니다. 확인한 후에, 구입한 판매점에 상담해 주십시오.

이하의 경우는, 부속품의 T밸브만으로 부착이 가능합니다.

■ 일반의 급수밸브

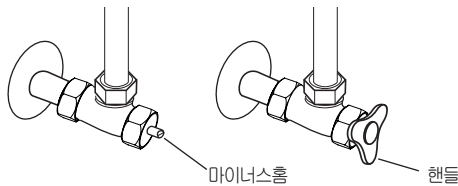

■ 속나사 급수밸브

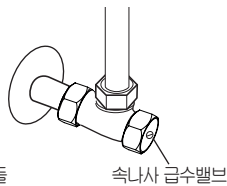

■ 특수용 급수관, 후래쉬밸브의 배관공사는, 전문적인 공사가 필요합니다

- 전문업자에게 의뢰해 주십시오.
- 사용하지 않는 급수관은 보관해 두십시오.

● 설치순서

- 1** 급수밸브를 오른쪽으로 돌려서 잠그고 급수밸브에 연결된 변기쪽 급수관 호스를 분리 하십시오.

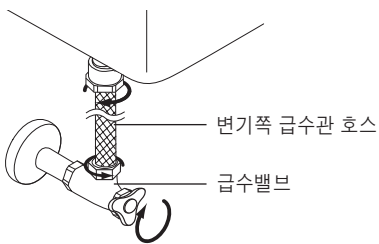

- 2** 기존의 양변기 시트를 분리하십시오.

- 고정너트(2개)를 풀고 변좌와 뚜껑을 떼어 내십시오.
- 떼어낸 변좌와 뚜껑, 고정너트, 급수관 호스를 이차 또는 이후 재설치가 필요할 경우를 위해 잘 보관 하십시오.

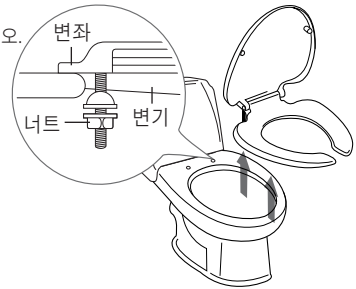

- 3** 급수관 호스를 분리한 곳에 T밸브를 설치 하십시오. T밸브에 패킹을 넣어서 설치 하십시오.

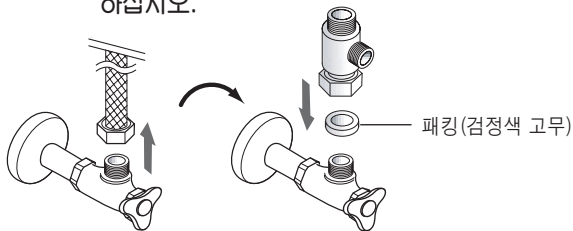

※ 누수에 염려가 있으므로 T밸브 패킹을 반드시 하셔야 합니다.

- 4** 변기쪽 급수관 호스를 조립된 T밸브에 연결하여 주십시오.

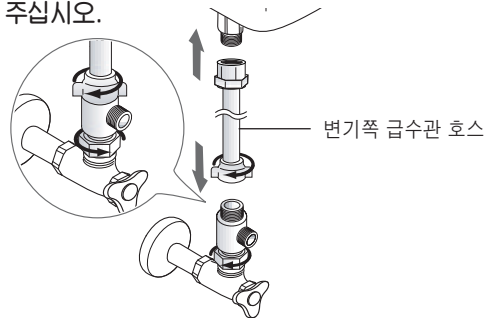

- 5** 고정브라켓에 고정볼트를 넣어 본체 고정판에 끼우고 비데본체 뒷면의 중앙 부착홀에 본체 고정판을 '딸깍' 소리가 날때까지 밀어 넣어 줍니다.

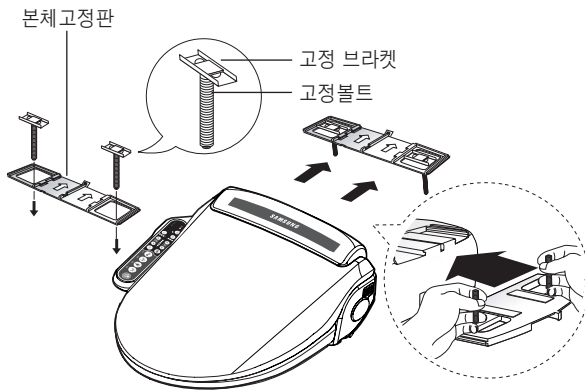

- 6** 본체 고정판이 조립된 비데를 변기 고정 구멍에 맞추어 설치 합니다.

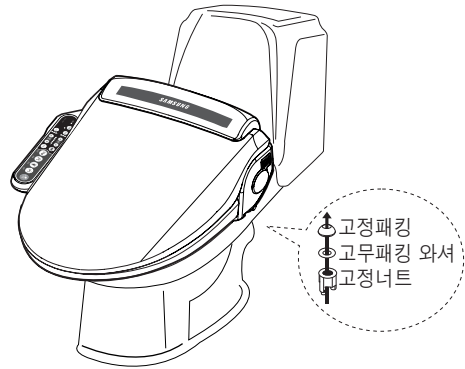

- 7** 본체 고정판에 부착된 비데본체의 변좌와 변기의 앞면이 일치되도록 전후로 고정한 후, 고정너트를 확실하게 체결하여 주십시오.

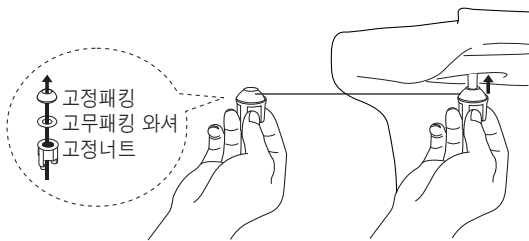

- 8** 급수관 호스(비데용)를 T밸브와 비데 본체에 연결하신 후 급수밸브를 시계 반대방향으로 돌려서 열어 주십시오.

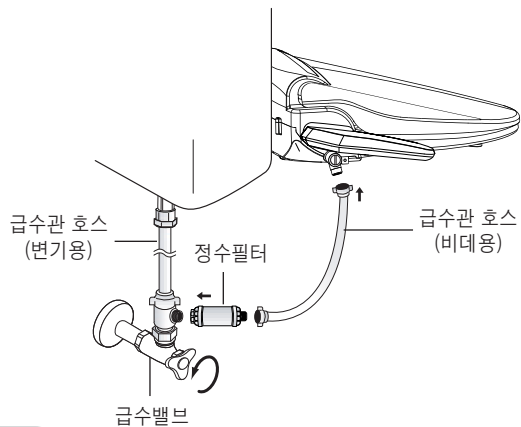

정수 필터의 연결

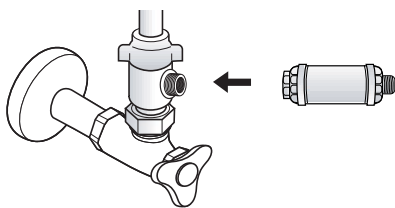

변기용 호스와 T밸브가 조립된 후 첨부되어진 필터를 T밸브에 연결합니다.

※ 필터 권장 사용기간은 약4~6개월이나 사용량, 수질상태등 사용환경에 따라 달라질 수 있습니다.



※ 필터교환은 구입처나 당사 고객센터로 연락하십시오. (1588-3366)

초기작동

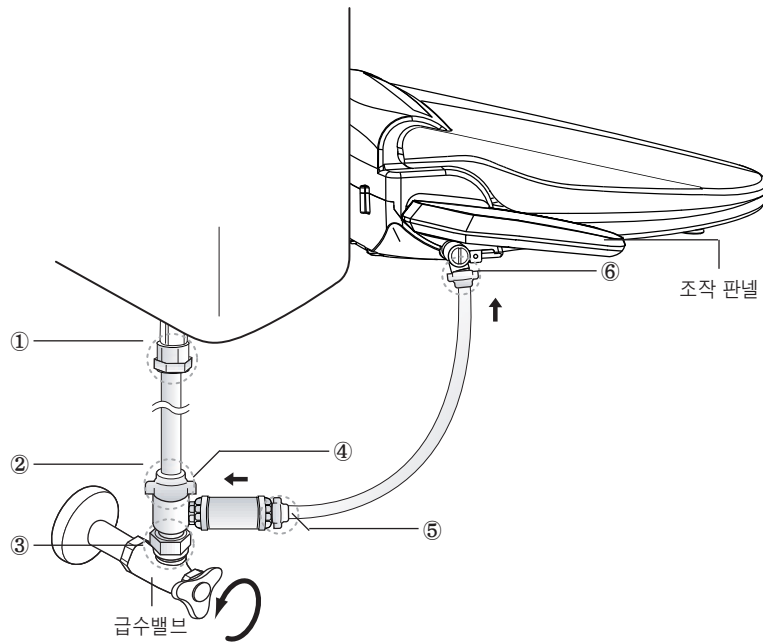
- 1 급수밸브를 시계반대 방향으로 돌려 열어 주시고, 호스 연결부위에서 누수가 없는지 확인합니다.(①~⑥)



- 2 전원 플러그를 220V 콘센트에 연결하여 주십시오.
• 전원 플러그를 꽂은 후 전원 표시램프에 점등이 되지 않을 경우, 조작부의 아무 버튼이나 눌러 주십시오.
‘삐빅’ 소리와 함께 전원램프에 점등이 됩니다. (전원 램프는 본체 조작 패널 작동 표시부에 있습니다.)

- 3  (세정) 또는  (비데) 버튼을 누르면 온수탱크 내로 물이 들어가기 시작합니다.
물이 다 채워지면 “삐” 하는 부저음이 나면서 동작과 준비가 완료 됩니다.

- 4 기능확인
• 기본적인 사용방법에 따라 번좌에 앉으신 후, 각 기능을 확인 하여 주십시오.
(본 제품은 사용자가 비데번좌에 앉아야만 동작이 됩니다.)

제품의 분리

※이사 및 청소등으로 제품을 변기에서 분리하실 때에는 다음과 같이 하십시오.

- 1 전원 플러그를 콘센트에서 뽑아 주십시오.
- 2 급수밸브를 오른쪽으로 돌려 잠그십시오.
- 3 비데 본체 옆면의 고정레버를 깊게 눌러서 비데 온수 탱크내의 물을 완전히 배수시켜 주십시오.
- 4 비데 본체에 연결된 비데용 호스의 너트를 풀어 분리 하시고, 변기로부터 비데를 다음과 같은 순서대로 분리 하십시오.

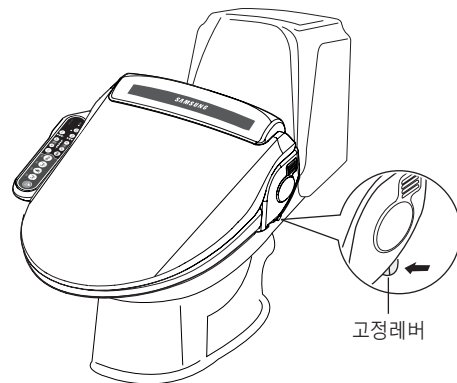

- 본체옆의 고정레버(화살표 표시부)를 누르면서 비데를 앞으로 살짝 잡아 당기시면 본체고정판에서 비데 본체가 빠지게 됩니다. 이때 비데를 가볍게 앞으로 빼주시면 변기로부터 비데 본체가 빠집니다.

! 비데 본체를 절대 뒤집어 놓지 마십시오. 제품손상 또는 화재의 원인이 됩니다.

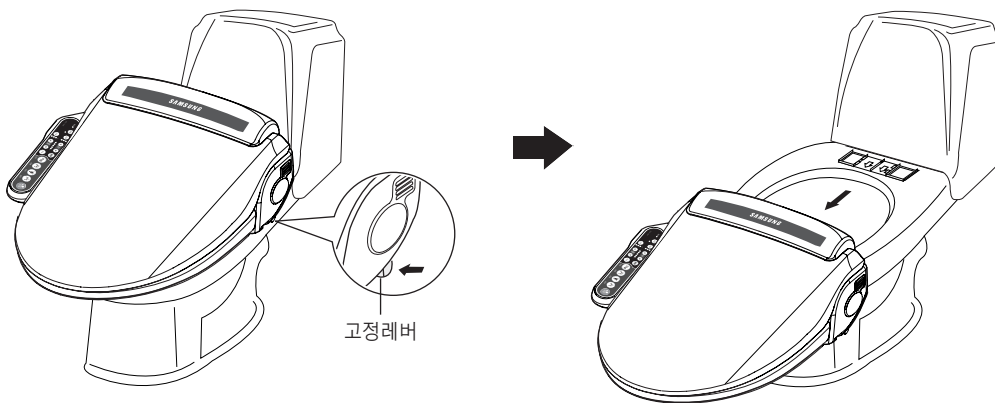

- 5 비데용, 변기용 급수관 호스와 T밸브를 분리합니다. (9~10Page 참조)
- 6 비데 설치시에 분리 하였던 급수관을 변기쪽으로 연결하시고 급수밸브를 시계반대 방향으로 돌려서 열어 주십시오. 급수관 연결부에 누수가 없는지 확인합니다.
- 7 비데 설치시에 분리하였던 변기 변좌와 커버를 변기에 설치합니다.
 - 위에서 1번에서 4번까지는 일반적인 청소시에 분리 사용하는 방법이며, 이후 7번까지는 이사등으로 제품을 분리 하실때의 내용입니다.

사용방법 (기본적인 사용방법)

⚠ 주의



주의

다음과 같은 사람이 사용했을 때에는, 변온도조절버튼을 “OFF” 또는 “지”로 사용해 주세요.
어린이, 노약자, 피부가 약한 분, 혼자서 온도조절을 할 수 없는 사람, 수면을 재촉하는 약수면제나 감기약등을 복용한 사람, 숙취, 피로한사람등은 저온화상이나 사고의 원인이 됩니다.

● 변좌에 앉습니다.

- 변좌의 인체감지센서부에 완전히 밀착하여 앉아 주십시오.

당부

- 조작부의 버튼을 필요이상으로 강하게 누르지 말아주십시오. 고장의 원인이 됩니다.
- 인체 접촉으로 착좌상태를 감지하므로 변좌에 앉으실 때 옷을 완전히 내려 주시지 않거나 변좌커버로 가리게 되면 착좌센서가 감지 되지 않아 작동하지 않는 경우가 있습니다.

● 또는 , 를 누릅니다.

- 세정 또는 쾌변, 비데를 하실 수 있습니다.
- 선택하신 기능에 대해 1분간 사용하실 수 있습니다.



당부

- 세정/비데/쾌변 세정은 1분후 자동으로 정지합니다.
더 사용하시고 싶을 때는 다시한번 버튼을 눌러주십시오.

● 를 누릅니다.

- 조작부의 강,약 표시램프가 켜지면서 건조가 작동합니다.
- 선택하신 기능에 대해 3분간 사용하실 수 있습니다.
- 건조전에 티슈등으로 물방울을 닦아내면 빨리 마릅니다.

● 를 누릅니다.

- 어린이세정 버튼을 누르면 부드러운 세정(30초)-건조기능(1분)-자동정지가 순서대로 진행됩니다.
- 노약자나 어린이들이 사용하시면 편리합니다.
- 사용전에 누르면 어린이 자동세정 기능을 하며, 세정/비데/쾌변 사용중  버튼을 누르시면 수압이 강, 약으로 교차하면서 마사지 세정을 합니다.
- 마사지 사용중  버튼을 한번 더 누르면 마사지 동작이 정지합니다.

● 를 누릅니다.

- 세정, 쾌변, 비데, 어린이자동세정 또는 건조 동작이 멈춥니다.

● 수압조절

- 수압/건조온도 ▲(고), ▼(저)버튼을 누릅니다.(1~5단계로 수압을 조절할 수 있습니다.)
- 수도필터에 이물질이 끼면 수압이 약해질 수 있으므로, 정기적으로 수도필터를 청소하여 주십시오.(17페이지 참조)
- 사용이 끝난 후 변좌에서 일어서면 강/약 표시램프가(●●●●●) 자동으로 꺼집니다.
※ 전원인가시에 초기 제품상태는(●●○○○)입니다.

● 온수온도 조절

- 온수(온수)버튼을 누르시면 표시램프(●●●) 점등이 변화 합니다. 원하는 온도로 조절하여 사용합니다.
- 세정시 온수 유지 시간 : 본 제품은 1분 세정 동안 50초 내외의 온수 유지가 가능합니다.

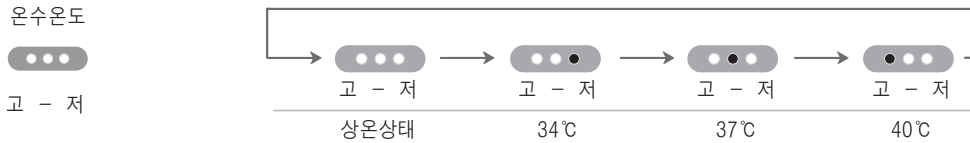

● 변좌온도 조절

- 변좌(변좌)버튼을 누르시면 표시램프(●●●) 점등이 변화 합니다. 원하는 온도로 조절하여 사용합니다.

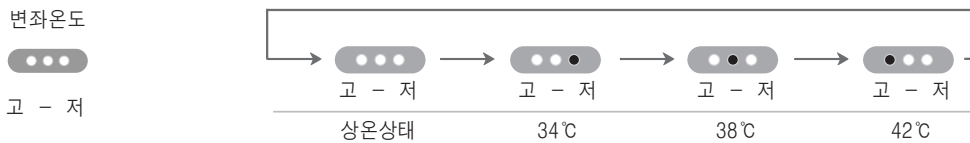

※ 본 제품은 정전이나 전원플러그가 콘센트에서 빠진 후에도 설정된 온수 및 변좌온도를 기억하고 있으므로, 재 설정하실 필요가 없습니다.

당부

- 주의온도에 따라서, 변좌온도는 변화합니다.
- 사용하지 않을때는 변좌뚜껑을 닫아두면, 온도저하를 적게할 수 있고, 또 전기요금도 절약할 수 있습니다.

사용방법

(각 기능조절 및 사용방법)

● 노즐위치 조절

- 세정 또는 비데 사용 중에 ◀(전), ▶(후)버튼을 눌러 체형에 맞게 노즐 위치를 조절 합니다.
- 노즐 위치는 비데를 이용하실 때마다 최초 중앙 위치에서 시작합니다.

● 건조온도 조절

- 건조 동작시에 수압/건조온도 표시램프()가 건조온도의 변화를 표시합니다.
- ▲(강), ▼(약) 버튼을 눌러 건조온도를 조절하십시오.
- 건조온도는 5단계로 조절할 수 있습니다.

● 무 브

- 세정/비데/쾌변/어린이자동세정 중에 (무브) (무브)버튼을 누르면 자동으로 노즐이 전후로 움직이며 넓은 부위를 무브 세정하여 줍니다.
- (무브) (무브)버튼을 누른 상태에서 (전, 후)버튼을 각각 별도로 동시에 누르시면, 무브 사용중 무브의 폭을 5단계로 자유롭게 조절 하실 수 있습니다.
- 위의 무브 폭 조절은 (세정, 쾌변)과 비데의 폭이 서로 다르게 조정 되어 집니다. (세정, 쾌변)중에 무브의 움직임과 비데 사용중에 무브 움직임의 폭이 달라, 신체 여건에 적절한 최적의 위치를 맞추어 드립니다.
- 무브동작시 (무브) (무브)버튼을 한번 더 누르면 무브 동작이 정지 합니다.
- 세정 / 쾌변 또는 비데사용시 무브기능의 자동 설정법.
 - 변좌에 앉지 않은 상태에서 (무브) (무브)버튼을 3초간 누르시면 '빠빅' 설정음과 함께 자동무브기능이 선택 또는 취소 됩니다.

※자동무브기능 : 사용자가 매번 사용시 (무브) (무브)버튼을 누르지 않아도 자동으로 세정 / 쾌변과 비데 사용중에 무브기능이 설정되는 편리한 기능입니다.



● 마사지

- 세정/비데/쾌변/어린이자동세정 중에 (마사지) (마사지)버튼을 누르면 수압이 강·약으로 교차하면서 마사지 세정을 합니다.
- (마사지) (마사지)버튼을 누른 상태에서 (강, 약)버튼을 각각 별도로 동시에 누르시면, 수압의 진동수가 5단계로 변화 됩니다.
- 마사지 동작시 (마사지) (마사지)버튼을 한번 더 누르면 기본 설정 수압으로 됩니다.
- 세정/쾌변 또는 비데 사용시 마사지기능의 자동 설정법.
 - 변좌에 앉지 않은 상태에서 (마사지) (마사지)버튼을 3초간 누르시면 '빠빅' 설정음과 함께 자동마사지 기능이 선택 또는 취소 됩니다.

※자동마사지기능 : 사용자가 매번 사용시 (마사지) (마사지)버튼을 누르지 않아도 자동으로 세정/쾌변과 비데 사용중에 마사지기능이 설정되는 편리한 기능입니다.

(각 기능조절 및 사용방법) 사용방법

● 절 전

-  (절전)버튼을 눌러 조작부에 있는 램프가 점등되게 하십시오.
- 자동절전은 자동절전기능으로 통상 온수온도와 변화온도가 32℃로 유지됩니다.
- 자동절전 기능을 해제하려면  (절전)버튼을 다시 눌러 표시램프가 소등되게 하십시오.
- 절전 중에 제품을 사용하면 자동으로 절전 해제가 되며, 변좌에서 일어서면 절전모드로 복귀합니다.



절전중에는 온수나 변화 가열 온도가 설정치 보다 낮아질 수 있음.

그외의 절전 방법



절전을 위해서는 다음과 같은 것을 당부합니다.

- **변좌뚜껑은 닫아둡니다.**
사용후 변화 뚜껑을 닫아두면, 변화표면으로 부터의 방열을 적게하여 절전이 됩니다.
- **설정온도를 낮게 합니다.**
계절에 따라서, 차가움을 느끼지 않는 범위에서 설정온도를 낮게 조절하면, 절전이 됩니다.
- **전원코드를 빼 놓습니다.**
외출시등 장시간 사용하지 않을때는, 전원플러그를 빼두면 절전이 됩니다.

● 자동 노즐세척



- 세정/비데/쾌변/어린이자동세정 사용에서 노즐이 나오기 전이나 후에 자동으로 분사되는 세척수가 노즐을 깨끗하게 청소하여 매우 위생적입니다.

● 노즐 자가청소

- **변좌에 앉지 않은 상태에서**  (세정)버튼을 3초간 누르시면 자동으로 노즐이 나와서 정지합니다.
- 사용하지 않는 칫솔 등으로 닦아주시고  (정지)버튼을 누르면 노즐이 복귀후 자동으로 자가세척을 합니다.

손질보관

● 노즐 청소방법

- **변좌에 앉지 않은 상태에서**  (세정)버튼을 3초간 누르시면 자동으로 노즐이 나와서 정지합니다.
- 사용하지 않는 칫솔 등으로 닦아주시고  (정지)버튼을 누르면 노즐이 복귀후 자동으로 자가세척을 합니다.

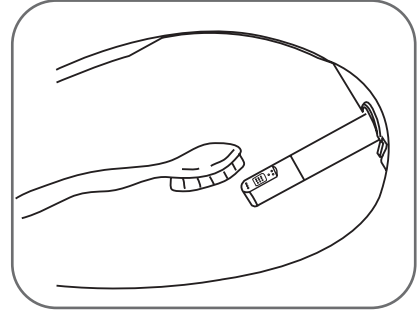

● 외곽청소

- 제품청소시 비데 외관에 신나, 벤젠, 락스 및 화장실용 세정제를 사용하지 마십시오.
(플라스틱 소재의 비데 외관은 약품이나, 거친 수세미등에 의해 손상되거나 변색될 수 있습니다.)
- 제품본체에 직접 물을 뿌리거나 목욕용 샤워호스로 물을 뿌리지 마십시오. 화재 또는 제품이 손상됩니다.
- 청소시에는 반드시 전원플러그를 콘센트에서 분리하시고, 플러그나 콘센트에 물이 묻지 않도록 하십시오.
- 청소 후에는 부드러운 천을 이용하여 물기를 제거하여 주십시오.

● 수도필터 청소방법

- 급수밸브를 오른쪽으로 돌려 잠그십시오.
- 수도필터를 동전을 이용하여 시계반대 방향으로 돌려 분리 하십시오.
- 필터를 흐르는 물에 청소후 시계방향 으로 돌려 다시 조립하시고, 급수밸브를 열어 사용합니다.

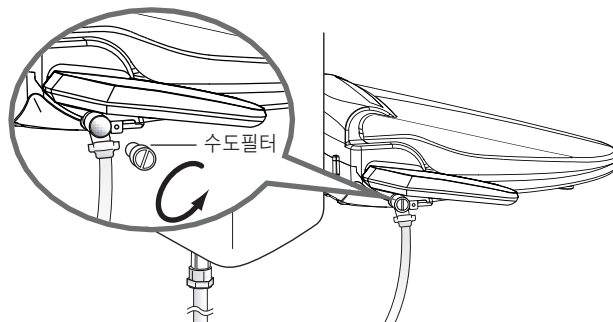
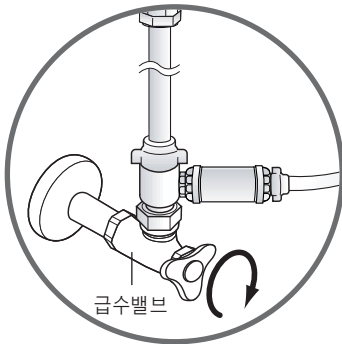

온수탱크내의 물빼기

1 전원플러그를 콘센트에서 뽑아 주십시오.

2 급수밸브를 오른쪽으로 돌려 잠그십시오.

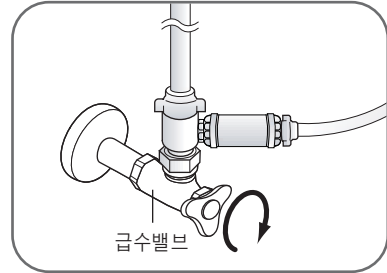

3 오랫동안 비데를 사용하지 않아 온수탱크내의 물이 침전되거나 변질되었을 때, 온수탱크내의 물을 다음과 같이 편리하게 배수 시킬 수 있습니다.

- 비데 본체 옆면의 설치 및 배수용 레버를 깊게 누르시면 온수 탱크내의 물이 변기안으로 배수됩니다.
- 당사의 비데는 타사의 비데가 본체를 변기에서 분리하여 탱크내의 물을 배수 시키는 단점을 보완하여 사용자의 편의를 극대화 하였습니다.

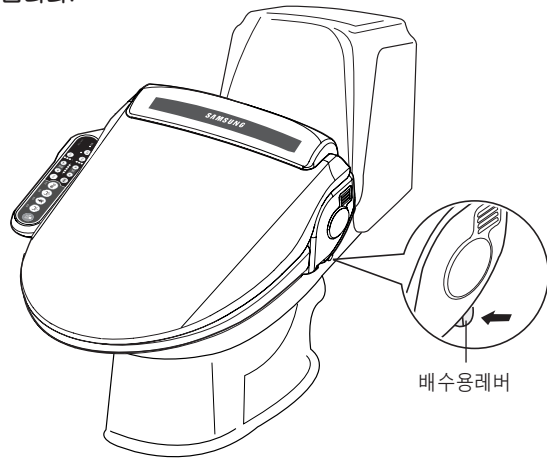

겨울철 비데 사용법

1 전원플러그를 콘센트에 꽂아 본체에 전원이 공급되는지 확인합니다.

2 온수 버튼을 최소 “저”위치에 설정하여 동결되지 않도록 합니다.

3 오랜시간 사용하지 않을 경우 전원플러그를 콘센트에서 뽑아 주시고, 온수탱크의 물을 빼주십시오.



문제발생시 점검사항

※다음과 같은 사항에 대하여 서비스를 받으시면 소정의 수수료가 부과될 수 있습니다.
(기타 궁금한 사항이 있을 때는 1588-3366으로 문의 하시면 자세한 내용을 안내받을 수 있습니다.)

증 상	확 인 사 항
물이 나오지 않을 때	<ul style="list-style-type: none"> • 단수인지 확인하여 주십시오 • 급수밸브가 잠겨있는지 확인 하십시오 • 수도필터(급수 여과망)이 막혀 있는지 확인 하십시오.
동작이 되지 않을 때	<ul style="list-style-type: none"> • 전원플러그가 콘센트에 꽂혀 있는지 확인 하십시오 • 본체 전원이 꺼져 있는지 확인 하십시오. • 변좌에 앉지 않을 경우 착좌 스위치가 작동되지 않아 비데는 동작하지 않습니다. {인체감지센서(착좌센서)에 피부가 닿도록 앉아 주십시오.}
누수가 있을 때	<ul style="list-style-type: none"> • 배관연결이 정확한지 재점검후 본체 누수시에는 구입처나 고객상담실로 연락을 주십시오
수압이 약할 때	<ul style="list-style-type: none"> • 수압 표시램프에 수압설정이 “약”에 있는지 확인 하십시오. • 수도필터(급수 여과망)에 이물질이 끼어 있는지 확인 하십시오.
온수, 변좌, 온풍이 따뜻하지 않을 때	<ul style="list-style-type: none"> • 온수, 변좌의 설정온도가 “저”에 설정 되었는지 확인 하십시오. • 건조의 온도설정 표시램프의 설정온도가 “약”에 있는지 확인 하십시오.
노즐이 나오지 않을 때	<ul style="list-style-type: none"> • 변좌에 앉으실 때 인체감지센서(착좌센서)에 피부가 닿도록 앉아 주십시오.
세정수가 차거나 미지근할 때	<ul style="list-style-type: none"> • 설정온도를 (중, 고)로 조절해 주십시오 • 전사람의 세정후, 약 3분정도 기다린후 사용해 주십시오 • 착좌하고 약 3분정도 기다린 후 사용해 주십시오.
본체가 흔들릴 때	<ul style="list-style-type: none"> • 고정볼트를 단단하게 조여 주십시오.
온풍건조가 작동하지 않을 때	<ul style="list-style-type: none"> • 변좌에 앉으실 때 인체감지센서(착좌센서)에 피부가 닿도록 앉아 주십시오.

제품제원

항 목		SBD-825
정 격		단상교류 220V / 60Hz / 660W
급 수 방 식	타 입	수도 직결식
	사용 급수 수압	0.4 ~ 7.5 kgf/cm ² (5.69 psi ~ 106.7psi)
전원코드 길이		1.5m
온 수 세 정 장 치	세 정	최대 1.1ℓ / min
	여성용 비데	최대 1.2ℓ / min
	수 압 조 절	1~5 단계
	온수온도 조절	절(상온), 저(34°C), 중(37°C), 고(40°C)
	히 터 용 량	600 W
	안 전 장 치	과열방지 온도 휴즈, 써모 스위치, 수위센서
난 방 변 좌	온 도 조 절	절(상온), 저(34°C), 중(38°C), 고(42°C)
	히 터 용 량	55 W
	안 전 장 치	과열방지 온도휴즈
온 풍 건 조 장 치	온풍 온도 조절	(상온 ~ 55°C, 5단계)
	히 터	250W
	안 전 장 치	과열방지 온도휴즈 과열방지 바이메탈
패 변 기 능		○
절 전		○
그외의안전장치		누전차단 회로내장
사용 급수 온도		3°C ~ 35°C (37.4 °F ~ 95 °F)
사용 주위 온도		3°C ~ 40°C (37.4 °F ~ 104°F)
제 품 크 기		폭: 495mm 전후: 525mm 높이: 185mm
제 품 중 량		5.3kg (포장상태 : 8.8kg)

※사용적정수압은 1.0~7.0kgf/cm² 입니다.

서비스에 대하여

서비스에 대하여

▶ 고객의 권리

고객께서는 제품 사용중에 고장 발생시 구입일로부터 1년동안 무상서비스를 받으실 수 있는 [소중한권리]가 있습니다. 단 고객 과실 및 천재지변에 의한 경우는 무상서비스 기간내이라도 유상 처리됨을 알려 드립니다.

▶ 유상서비스(고객의 비용부담)에 대한 책임

서비스 신청시 다음과 같은 경우는 무상서비스 기간내라도 유상처리 됩니다.

- 1) 제품내에 이물질(물, 음료수, 커피, 장남감 등)하여 고장이 발생하였을 경우
- 2) 제품을 떨어뜨리거나, 충격으로 인하여 제품파손 및 기능상의 고장이 발생하였을 경우
- 3) 신나, 벤젠 등 유기용제에 의하여 외관 손상 및 변형이 된 경우
- 4) 삼성전자 정품이 아닌 부품 또는 소모품을 사용하여 제품 고장이 발생한 경우
(어댑터, 필터, 밧데리, 먼지봉투, 이어폰 등)
☞ 삼성전자 정품은 가까운 삼성전자 서비스센터에서 구입 가능
- 5) 사용전압을 오(誤)인가하여 제품 고장이 발생하였을 경우
- 6) 고객이 제품을 임의로 분해하여 부속품의 분실 및 파손되었을 경우
- 7) 삼성전자의 수리기사가 아닌 사람이 제품을 수리 또는 개조 하여 고장이 발생하였을 경우
- 8) 천재지변(낙뢰, 화재, 풍수해, 가스, 염해, 지진 등)에 의해 고장이 발생하였을 경우
- 9) 삼성전자 제품 사용설명서내에 "안전을 위한 주의사항"을 지키지 않아 고장이 발생하였을 경우
(“안전을 위한 주의 사항”을 잘 지키면 제품을 오래 사용할 수 있습니다.)
- 10) 기타 고객 과실에 의하여 제품 고장이 발생하였을 경우

삼성전자 서비스 안내

서비스 접수, 상담 및 서비스센터 문의는 전국어디서나 지역번호 없이
1588-3366 을 이용해 주시기 바랍니다.

제품보증서

제품보증서

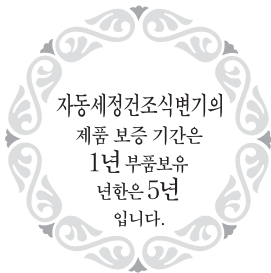

서비스에 대하여

저희 삼성전자에서는 품목별 소비자 피해 보상규정 (재정경제부 고지 제2005-21호)에 따라 아래와 같이 제품에 대한 보증을 실시합니다. 서비스 요청시 삼성전자서비스(주) 또는 지정된 협력사에서 서비스를 합니다. 보상여부 및 내용통보는 요구일로부터 7일 이내에, 피해보상은 통보일로부터 14일 이내에 해결하여 드립니다.

제품명	모델명
구입일	Serial No.
구입대리점	판매금액

무료서비스

* 일반 제품을 영업용으로 전환하여 사용할 경우의 보증기간은 반으로 단축 적용됩니다.

■ 소비자 피해유형	보증기간 이내	보증기간 이후
부품보유기간내 정상적인 사용상태에서 발생한 성능, 기능상의 고장 발생시	제품교환 또는 구입가 환급	해당없음
■ 구입후 10일 이내에 중요한 수리를 요할때	제품교환 또는 무상수리	해당없음
■ 구입후 1개월 이내에 중요한 수리를 요할때	제품교환	해당없음
■ 제품 구입시 운송과정 및 제품 설치 중 발생한 피해	구입가 환급	해당없음
■ 교환된제품이 1개월 이내에 중요한 수리를 요하는 고장발생	구입가 환급	해당없음
■ 교환 불가능시	구입가 환급	해당없음
■ 동일하자로 3회까지 고장 발생시	무상수리	유상수리
■ 동일하자로 4회째 고장 발생시	제품교환 또는 구입가 환급	유상수리
■ 서로 다른 하자로 5회째 고장 발생시	제품교환 또는 구입가 환급	유상수리
■ 소비자가 수리의뢰한 제품을 사업자가 분실한 경우	제품교환 또는 구입가 환급	정액 감가상각한 금액에 10%를 가산하여 환급
■ 부품보유기간내 수리용 부품을 보유하고 있지 않아 수리가 불가능한 경우	제품교환 또는 구입가 환급	정액 감가상각한 금액에 10%를 가산하여 환급
■ 수리용 부품은 있으나 수리 불가능시	제품교환 또는 구입가 환급	정액 감가상각한 후 환불

소비자의 고의, 과실로 인한 고장인 경우

■ 수리가 불가능한 경우	유상수리에 해당하는 금액징수 후 제품교환	유상수리 금액 징수 후 감가상각적용 제품교환
■ 수리가 가능한 경우	유상수리	유상수리

* 고장이 아닌 경우 서비스를 요청하면 요금을 받게 되므로 사용설명서를 읽어주세요. (수리가 불가능한 경우 별도 기준에 준함)

* 이 보증서는 대한민국에서만 사용되며 다시 발행하지 않으므로 사용설명서와 함께 잘 보관해 주세요.

삼성전자주식회사

<http://www.sec.co.kr>



SAMSUNG

유료서비스

기구 세척, 조정, 사용설명, 설치 등 제품 고장이 아닌경우

- 사용설명 및 분해하지 않고 간단한 조정시
- 인터넷, 안테나, 유선신호 등 외부환경 문제시
- 배송된 제품 초기 설치 및 판매점에서 부실하게 설치해 주어 재설치시
- 제품의 이동, 이사 등으로 인한 설치 변경시
- 제품 내부 먼지, 헤드 등의 세척 및 이물 제거시
- 타사 제품 (소프트웨어 포함)으로 인한 고장 설명시

소비자 과실로 고장난 경우

- 소비자의 취급 부주의 및 잘못된 수리로 고장 발생시
 - 전기용량을 틀리게 사용하여 고장이 발생한 경우
 - 외부 충격이나 떨어뜨림 등에 의한 고장, 손상 발생시
 - 당사에서 미지정된 소모품, 옵션품 사용으로 고장 발생시
 - 삼성전자(주) 서비스 위탁업체인 삼성전자서비스(주) 기사 및 협력사 기사가 아닌 사람이 수리하여 고장 발생시
 - 사용설명서 내에 "주의사항"을 지키지 않아 고장 발생시

그 밖의 경우

- 천재지변 (낙뢰, 화재, 염해, 수해 등)에 의한 고장 발생시
- 소모성 부품의 수명이 다한 경우 (배터리, 형광등, 헤드, 진동자, 램프류, 필터류, 토너, 드럼, 리본 등)

판매원 - 삼성전자주식회사

- 본 사 : 경기도 수원시 영통구 매탄 3동 416번지
- 제조원 : (주)아이젠

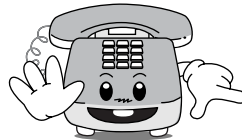

서비스센터 대표번호

전국 어디서나 **1588-3366**

제품 모델명, 고장상태, 연락처를 정확히 알려 주시면 고객 여러분의 궁금증을 언제나 친절하게 상담, 빠른 서비스를 제공합니다.



고객상담실

02-541-3000 080-022-3000

Internet



인터넷 홈페이지

<http://www.sec.co.kr>



[한국 A/S 우수기업]

국가기관인 산업자원부 기술표준원에서 소비자에 대한 품질정보나 고객서비스가 우수한 기업임을 인증하는 마크입니다.