

- 세탁기를 잘 사용하기 위해 제품 사용전 반드시 모든 설명서를 잘 읽어보세요.  
분실하실 경우 따로 구입해야 합니다. 보관에 주의하세요.
- 이 제품은 국내(대한민국)용입니다. 전원, 전압이 다른 국외에서는 사용할 수 없습니다.
- 세탁기를 처음 설치할 때 배수호스에서 물이 약간 나오는 것은 공장에서의 성능 검사 후 남아 있는 물입니다.
- 제품의 외관, 사양 등은 제품개량을 위해 사전예고 없이 변경될 수 있습니다.

▪ 서비스센터 대표번호 전국 어디서나

**1588-3366**

▪ 사이버 서비스센터 홈페이지

**www.samsungsvc.co.kr**

제품 모델명, 고장상태, 연락처를 정확히 알려 주시면 고객 여러분의 궁금한점을 언제나 친절하게 상담, 빠른 서비스를 제공합니다. 고객이 직접 원하는 날짜와 시간에 서비스 접수 및 실시간 사이버 상담이 가능한 사이버 서비스센터를 운영하고 있습니다.

▪ 삼성전자주식회사

제 조 자 : 삼성광주전자(주)  
제 조 국 가 : 대한민국

▪ 고객센터실

02-541-3000 / 080-022-3000

▪ 인터넷 홈페이지 [www.sec.co.kr](http://www.sec.co.kr) / [www.hauzen.com](http://www.hauzen.com)

▪ 인터넷 쇼핑몰 [www.gosamsung.co.kr](http://www.gosamsung.co.kr)



AS마크란? 사후봉사가 우수한 기업에 대해 국가기관인 산업자원부 기술 표준원이 품질을 보증하는 인증마크입니다.

# HauZEN

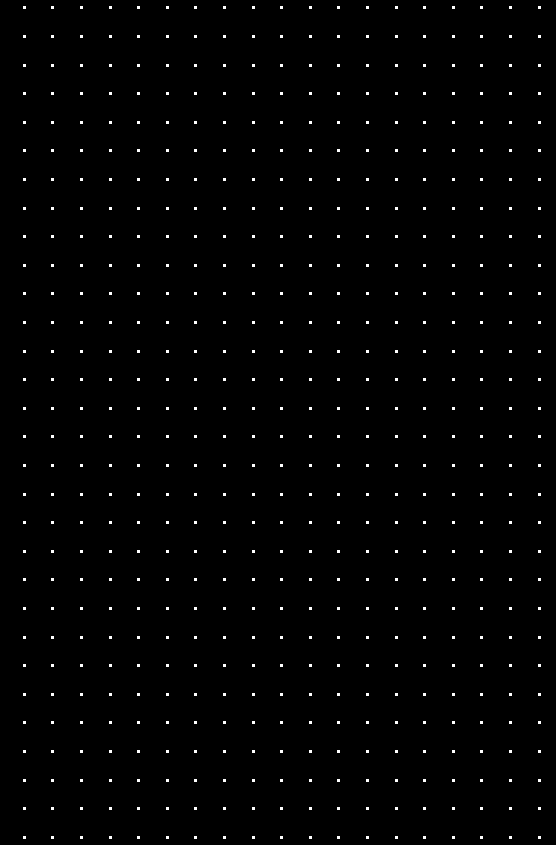

하우젠드림세탁기  
**SEW-4HR146A**



### 세탁조를 청결하게 사용하려면

▶ 습기가 있는곳에서 세탁기를 장기간 사용하는 경우, 물때에 공기중의 다양한 균들이 달라붙어 검은때(곰팡이)가 생길수 있으며 이로 인해 건강에 유해 할 수 있습니다. 본제품에 적용되어 있는 [통세척] 코스에서 권장 세척제를 이용하여 세탁조를 주기적으로 1~3개월에 1회정도 청소하여 항상 깨끗하고 위생적인 세탁조를 유지하여 사용하시기 바랍니다.



#### 국내최초 은(Ag+) 항균, 살균제어 시스템

세탁시나 행굼시 의류속에 숨어 있는 세균을 죽이고 은항균 코팅을 함으로써 유해한 세균과 곰팡이로부터 피부를 보호하고 쾌적한 위생 청결이 가능한 세탁제어 시스템입니다.

#### 한국 주거 특성에 맞는 Compact Size

한국의 주거문화에 맞는 설계로 10kg 전자동 세탁기 설치 가능한 곳이면 대부분 설치 가능하여 설치 공간에 제약을 받지 않습니다.

#### 사용이 편리한 경사 드럼, 경사 조작부

기울어진 경사 드럼으로 세탁물을 넣고 꺼내기가 편리하며, 전면 경사 조작부로 허리를 구부리지 않고도 사용이 편리합니다.

#### 세탁에서 건조까지 한번에

수동으로 건조시간을 선택할 수 있을 뿐만 아니라, 자동으로 최적의 건조상태를 감지하는 기능이 있어 세탁에서 건조까지 한번에 해결할 수 있습니다.

서비스 신청시 구입일로부터 1년동안 무상서비스를 받을 수 있으나 별도의 요금이 부가될 수 있습니다.

제품 보증서의 내용을 반드시 읽어 보신 후 사용하세요.



**경고** 설치방법 P 10

제품을 사용하기 전에 제품 뒷면의 운반용 고정볼트를 반드시 분해해 주세요. 운반용 고정볼트를 제거하지않고 동작시 상해 및 제품의 심각한 손상이 발생할 수 있습니다.

### 준비편

안전을 위한 주의사항	3
각부분의 이름	9
설치방법	10
접지방법/수평 설치방법	11
급수/배수호스 사용방법	13
버튼과 표시부	17
세제 넣는방법	19
세제 사용방법	21
세탁 전 옷손질	23
건조해서는 안되는 세탁물	25
건조 시 주의 및 참고사항	26

### 사용편

세탁기 간단 사용법	27
코스선택	
표준코스	29
살음코스	30
절약살음코스	31
찌든때코스	32
급속코스	33
울/란제리코스	34
이불코스	35
통세척코스	36
건조코스	37
세탁에서 건조까지	38
은나노 세탁	39
부가기능	
예약하기	40
세탁/행굼/탈수	41
세탁+행굼/행굼+탈수	42
세탁 구성 및 여러가지 기능	43
어린이보호/문잠김(세탁물 추가 투입)	44

### 기타편

청소 및 손질방법	45
고장신고 전 확인사항	47
사용 전 확인사항	49
자가진단표시	50
폐전자제품 처리안내	51
제품 규격	52
제품보증서	53



- 220V** 본 제품을 220V를 정격전압으로 사용하는 제품입니다.
- 경고** 지시사항을 지키지 않았을 경우 사용자가 사망하거나 중상을 입을 수 있습니다.
- 주의** 지시사항을 지키지 않았을 경우 사용자의 상해나 재산피해가 발생할 수 있습니다.

- 참고** 제품을 보다 효율적으로 사용할 수 있는 내용을 알려 드립니다.
- 용어\*** 제품 사용에 대한 이해를 높이고자 해당 용어들을 설명해 드립니다.
- 전원플러그를 콘센트에서 분리하려는 표시입니다.**
- 분해금지 표시입니다.**
- 감전예방을 위한 접지 표시입니다.**
- 해당 페이지를 참조하세요.**

■ 전원 및 설치할 때

전원코드, 플러그, 콘센트가 망가지거나 손상된 경우 사용하지 말고 서비스 센터에 문의 하세요.

- ▶ 감전, 쇼크, 화재의 위험이 있습니다.
- 

전원코드를 무리하게 구부리거나 무거운 물건으로 눌러 망가뜨리지 않도록 하세요.

- ▶ 감전, 쇼크, 화재의 위험이 있습니다.
- 

안전을 위해서 반드시 접지해 주세요.

- ▶ 고장 및 누전의 경우에 감전의 위험이 있습니다.
  - ▶ 반드시 접지가 있는 콘센트를 사용해 주세요.
  - ▶ 접지선의 접지방법은 사용 설명서를 참조하거나 서비스 센터에 문의해 주세요.
- 
- ▶ 접지방법 참조 p 11

전원코드를 뽑을 때는 반드시 플러그를 잡아서 뽑고, 젖은 손으로는 플러그를 잡지 마세요. 전원플러그가 헐거운 상태에서도 사용하지 마세요.

- ▶ 감전, 화재의 위험이 있습니다.
- 

전원은 교류 220V/15A이상단독으로 사용 하세요. 하나의 콘센트에 여러기기를 동시에 사용하지 마세요.

- ▶ 전압이나 정격이 다른 화재, 감전의 원인이 되고, 기타 기구와 병행해서 사용하면 이상 발열하여 화재의 원인이 됩니다.
  - ▶ 멀티 탭을 사용하면 화재, 감전의 위험이 있습니다.
- 

전원플러그의 핀과 접촉 부분에 먼지, 물 등이 묻어 있으면 마른수건으로 잘 닦아 주세요.

- ▶ 감전, 화재의 위험이 있습니다.
- 

세탁기를 열기구 가까운 곳에 설치하거나 세탁기 위에 촛불, 담뱃불 등을 올려 놓지 마세요.

- ▶ 화재의 위험이 있습니다.
- 

110V인 승압용 변압기를 이용하여 220V로 변환하여 사용하지 마세요.

- ▶ 감전, 화재의 위험이 있습니다.
- 

카펫 위 또는 욕실과 같이 습기가 많은 곳이나 눈, 비를 맞는 곳에 설치하지 마세요.

- ▶ 감전, 화재의 위험이 있습니다.
- 

정격 퓨즈 이외의 것(구리, 철사 등)을 사용하지 마세요.

- ▶ 감전, 화재, 상해의 원인이 됩니다.
- 

■ 사용할 때

세탁기 밀면까지 물이 찬 경우에는 세탁실 에 들어가지 마세요.

- ▶ 감전의 위험이 있으므로 물이 완전히 빠진 후에 들어 가세요.
- 

가솔린, 석유, 벤젠, 신나, 알콜 등을 제품 안에 넣거나, 가까이 두지 마세요. 또한 이것들이 묻은 세탁물은 절대로 세탁조 안에 넣거나 근처에 두지 마세요.

- ▶ 폭발, 화재의 위험이 있습니다.
  - ▶ 드라이클리닝 세제를 직접적으로 사용하지 말고, 드라이클리닝 세제가 묻은 의류를 세탁, 행균, 탈수하지 마세요.
-

주의 지시사항을 지키지 않았을 경우  
상해나 재산피해가 발생할 수 있습니다.

■ 사용할 때

어린이 안전을 위해 어린이가 작동시키지 않도록 해 주세요. 또한 어린이가 세탁기 위에 올라타거나, 세탁, 탈수 조 안에 들어가지 못하도록 하세요.

- ▶ 세탁조에 들어가면 생명에 위험이 있을 수 있습니다.



서비스 기사 이외의 사람이 분해, 수리, 개조하지 마세요.

- ▶ 고장, 감전, 화재, 상해의 원인이 됩니다.



청소시 본체 각 부분에 물을 뿌려 청소하지 마세요.

- ▶ 세탁기의 수명이 짧아지는 원인이 되며 화재, 감전의 위험이 있습니다.



고온세탁 또는 건조시 배수되는 물은 뜨거우므로 손대지 마세요.

- ▶ 화상, 상해의 위험이 있습니다.

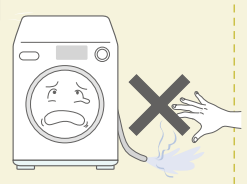

동작 중 세탁기 밑에 손을 넣거나 금속 물건을 넣지 마세요.

- ▶ 상해의 위험이 있습니다.



어린이 손이 문 사이에 끼이지 않도록 하고 세탁기 가까이에 오지 않도록 하세요.

- ▶ 상해의 위험이 있습니다.



세탁 중(고온세탁/건조)에는 세탁조의 문이 열리지 않습니다.

- ▶ 강제로 열 경우 제품파손, 상해의 위험이 있습니다.
- ▶ 물이 흘러 화상을 입거나, 미끄러워 위험합니다.

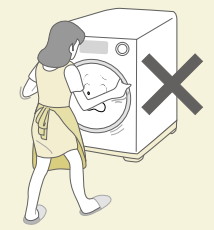

세탁 중 정전 또는 이상 발생시 문을 수동으로(수동레버사용) 열 경우 손으로 문을 잡은 상태에서 레버를 동작하세요.

- ▶ 만약 내부의 압력이 높을 경우 문이 갑자기 열려 상해의 위험이 있습니다.

■ 세탁문 잠금 방지 기능(문이 닫히지 않습니다)

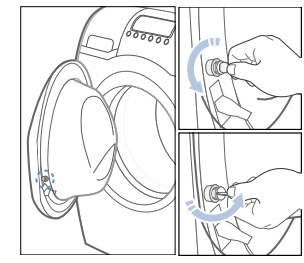

- ▶ 아이들만 두고 외출할 때 세탁문이 닫히지 않아 아이들이 세탁조 안에 들어가 감하는 사고를 예방하실 수 있습니다.
- ▶ 안전장치에 동전을 끼워 반시계 방향으로 돌려 주세요.

! 주의



■ 전원 및 설치할 때

바닥이 튼튼하고 수평인 곳에 설치하세요.

- ▶ 이상 진동이나 소음, 고장의 원인이 될 수 있습니다.



제품이 무거우므로 포장을 풀거나 옮길 때에는 반드시 2인 이상이 운반하여 주세요.

- ▶ 제품 파손 또는 상해의 원인이 될 수 있습니다.

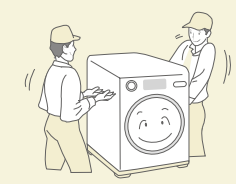

세탁기를 설치할 때는 전원코드나 플러그를 뽑기 쉬운 곳에 설치하고, 사용하지 않을 경우에는 반드시 전원플러그를 뽑아 주세요.

- ▶ 감전, 화재의 위험이 있습니다.

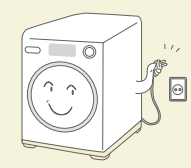

세탁 중 자석류를 뚜껑이나 본체 옆면에 두지 마세요.

- ▶ 뚜껑 열림 감지 스위치 오동작으로 상해를 입을 수 있습니다.

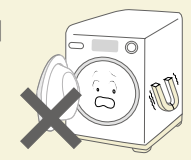

급수호스가 수도꼭지에서 빠져 침수될 경우 전원을 차단한 후 전원플러그를 뽑아 주세요. 또한 침수된 세탁기는 반드시 삼성전자에 서비스를 의뢰하세요.

- ▶ 감전, 화재의 위험이 있습니다.

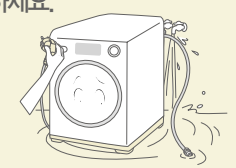

단수 후나 급수호스를 분리한 후 다시 연결할 때는 전원과 [동작/일시정지]버튼을 누른 후 천천히 수도꼭지를 열어 주세요. 장시간 사용하지 않았을 경우에도 같습니다.

- ▶ 급수호스, 수도배관에 공기가 고여, 압축되어진 공기압에 의해 본체가 파손되거나 누수, 상해의 위험이 있습니다.

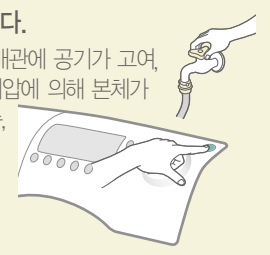

■ 사용할 때 및 기타

물에 젖은 손으로 세탁기를 동작시키지 마세요.

- ▶ 감전의 위험이 있습니다.

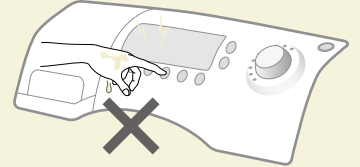

세탁기에서 이상한 소리, 냄새, 연기가 나면 바로 전원플러그를 뽑고 서비스센터에 문의하세요.

- ▶ 감전, 화재의 위험이 있습니다.



세제 넣는 곳을 제거한 채로 동작시키지 마세요.

- ▶ 동작 중에 물이 제품에 누수되어 감전 및 상해의 위험이 있습니다.

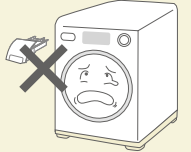

동절기에는 얼 우려가 있으므로, 세탁 후 남은 물을 완전히 배수해 주세요.

- ▶ 제품고장 및 파손의 원인이 됩니다.

배수필터청소참조 p 46

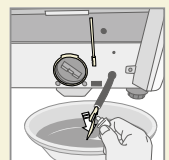

배수불량이 되지 않는지 확인하세요.

- ▶ 배수불량으로 세탁기가 침수된 상태로 사용하면, 누전에 의한 화재나 감전의 위험이 있습니다.
- ▶ 고온세탁 또는 건조시 물이 뜨거우므로 주의하세요.

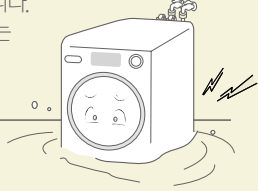

일반의류 외 우비, 자동차 덮개, 침낭 등의 방수성 의류 및 시트는 세탁하지 마세요.

- ▶ 세탁물에 의해 이상 진동이 발생하여 상해를 입을 수 있습니다.
- ▶ 세탁 중 불규칙한 진동에 의해 벽, 마루 등이 파손되거나 의류가 손상될 수 있습니다.



제품에 세제 및 오물이 묻었을 경우 부드러운 천에 물을 약간 묻혀 닦아 주세요.

- ▶ 그대로 방치하면 제품 또는 플라스틱 부품이 변형될 수 있습니다.

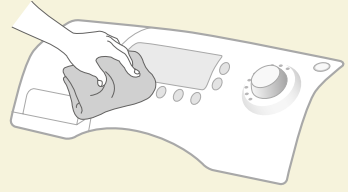

■ 사용할 때 및 기타

세탁이 끝난 후에는 반드시 수도꼭지를 잠궜 주세요. 세탁시 다시 수도꼭지를 틀어주세요.

- ▶ 급수 호스 연결 부위에 나사가 풀어져 있어 물이 샐 경우 재산상의 손해 및 상해를 입을 수 있습니다.

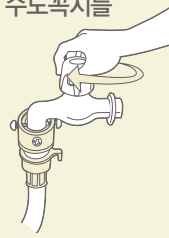

세탁기 위에 올라가거나, 물건을 올려놓지 마세요.

- ▶ 동작 중 물건이 넘어지거나 떨어져 제품파손 및 상해의 위험이 있습니다.



세제 넣는 곳을 열고 안에 손을 넣지 마세요.

- ▶ 세제 투입장치에 손이 끼어 상해를 입을 위험이 있습니다.

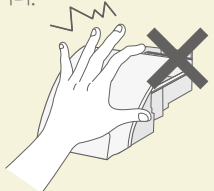

세탁기에 동물을 넣지 마세요.

- ▶ 상해의 위험이 있습니다.

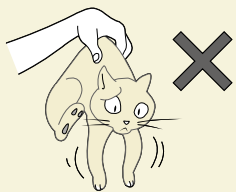

가스가 샐 때에는 세탁기나 전원플러그를 만지지 말고 바로 환기시키세요.

- ▶ 불꽃을 일으키면 폭발, 화재의 위험이 있습니다.



연장코드(멀티탭)를 절대 사용하지 마세요.

- ▶ 콘센트의 이상 발열로 인한 화재의 원인이 됩니다.

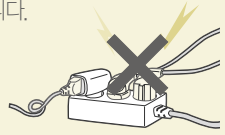

세탁 외의 용도로는 사용하지 마세요. (신발, 감자, 양배추, 다시마등)

- ▶ 이상진동, 본체진동을 일으켜 제품손상뿐만 아니라 상해를 입을 위험이 있습니다.



송곳, 손톱 끝이나 핀 등으로 버튼을 누르지 마세요.

- ▶ 상해나 감전의 위험이 있습니다.

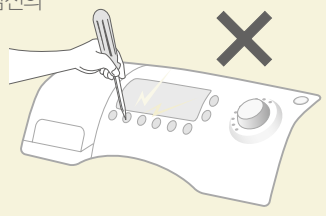

각 부분의 이름을 알아두세요

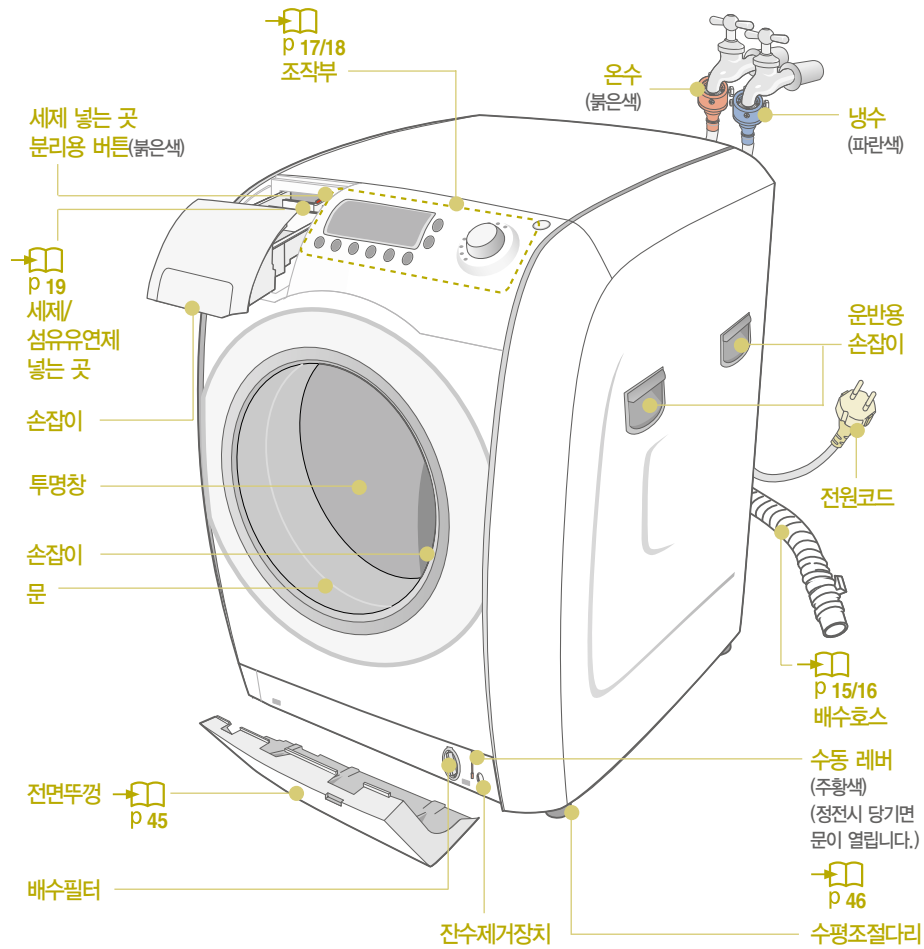

부속품



스패너 (빌트인 모델은 제외)

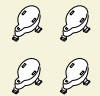

안전장치마개

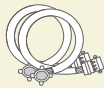

급수호스



세제 계량컵



배수호스



사용설명서



참고

급수호스와 배수호스(연장용)는 가까운 서비스센터에서 추가로 구입하실 수 있습니다.

설치방법을 알아두세요

안전장치 분해방법

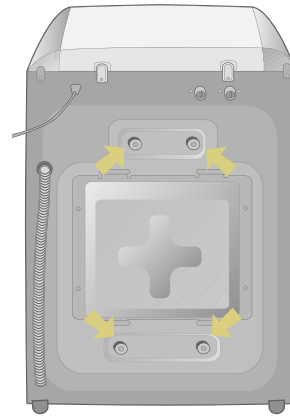

<제품 뒷면>



주의

분해한 안전 장치는 세탁기 이동 시, 마찰에 의해 세탁기가 부서지거나 고장날 수 있으므로 분해한 안전 장치를 보관하여, 이사할 때 다시 끼워 사용하시기 바랍니다.

설치 전 주의사항

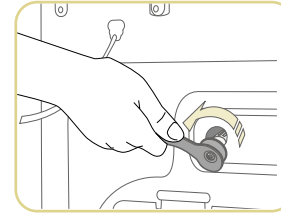

1. 부속품 중 스패너를 이용하여 안전장치 나사를 풀어 주세요.

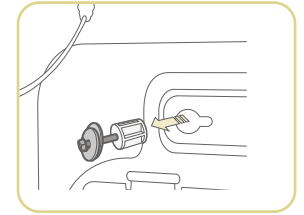

2. 안전장치를 본체 후면에서 떼어내 주세요.

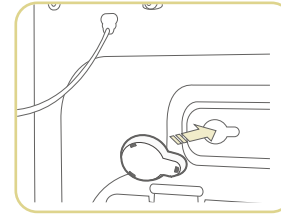

3. 안전장치 고정홀에 마개를 끼워 주세요.

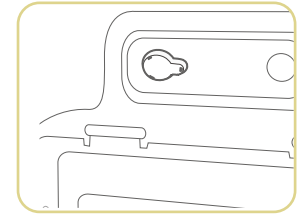

4. 각 4개의 안전장치 고정홀에 마개를 끼워 주세요.



바닥이 단단하고 수평인 곳에 설치해 주세요.

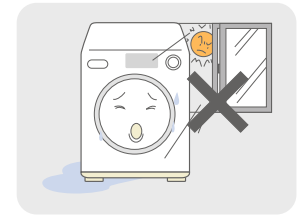

직사광선, 습기 많은 곳은 피하고 통풍이 잘 되는 곳에 설치해 주세요.



거울철에 얼 염려가 있거나 연탄 가스가 있는 곳에는 설치하지 마세요.

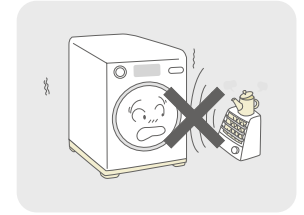

난로와 같은 열기구와 가까운 곳은 피해 주세요.

반드시 접지해 주세요

■ 접지하기

전기 누전이나 감전 사고 방지를 위해 접지해 주세요.

콘센트에 접지단자가 있는 경우  
▶ 따로 접지할 필요가 없습니다.

콘센트에 접지단자가 없는 경우

방법 1

▶ 접지선(구리선)을 수도꼭지에 2-3번 감아 주세요.

방법 2

▶ 접지선을 동판에 연결할 경우 습기가 많은 땅속에 75cm 길이로 묻어 주세요.

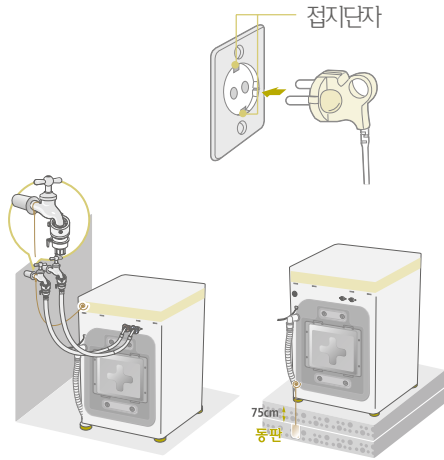

주의  
! 가스관, 플라스틱 수도관, 전화선 등에는 접지하지 마세요. 감전, 폭발의 위험이 있습니다.



참고  
접지선을 삼성전자 서비스센터에서 구입하여 제품뒷면에 연결해 주세요.

■ 수평설치 방법

1 먼저 설치할 장소를 선택해 주세요.

▶ 세탁기와 벽면과의 거리는 10cm 이상 띄워서 설치하세요.

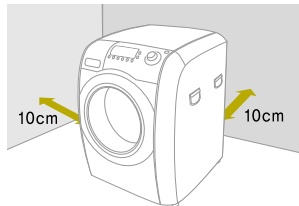

2 수평을 확인해 보세요.

▶ 세탁기 전면, 좌우 모서리 부분을 누르거나 흔들었을 때 흔들림이 있으면, 수평 조절 다리를 다시 조절해 주세요.  
▶ 탈수 동작시 흔들림이 있을 때 수평조절 다리를 다시 조절 하세요.



3 조절다리로 높낮이를 조절해 주세요.

1  
▶ 4개의 수평 조절다리와 바닥면이 흔들리지 않아야 수평입니다.

2  
수평이 아닌 경우  
▶ 세탁기를 살짝들고, 4개의 수평조절 다리 중 낮은 쪽의 조절 다리를 맞춰주세요.  
▶ 조절 너트를 그림과 같이 왼쪽으로 돌리면서 높이를 맞추세요.(조절 다리가 길어집니다.)

3  
▶ 조절 후 조임 너트를 오른쪽으로 돌려 완전히 조여주세요.

조임너트  
조절너트  
스패너  
(-)드라이버

주의  
! 진동 및 소음이 발생할 수 있으므로 수평 조절 후 조임너트를 풀리지 않도록 고정 하세요.

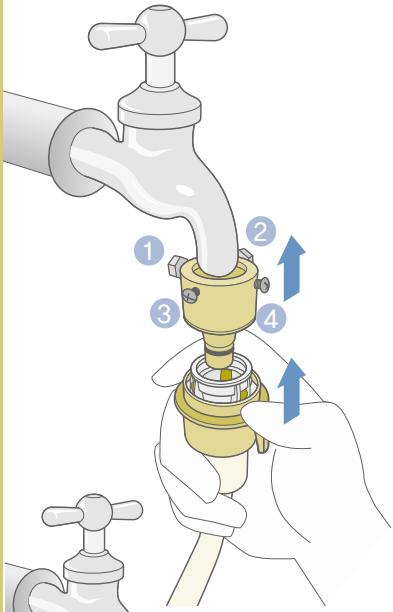

■ 급수호스 연결방법 (수도꼭지)

1 연결기의 4개 나사를 풀어 주세요.

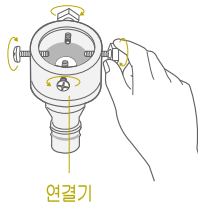

2 수도꼭지 끝까지 연결기를 밀어 올려 주세요.

▶ 연결기에 있는 라벨을 읽어 주세요.

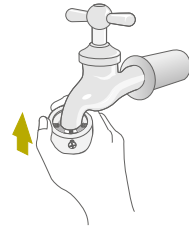

3 나사를 조여 주세요.

▶ 4개의 나사를 같은 깊이로 조여야 합니다.  
▶ 안쪽의 ①, ② 플라스틱 나사 부분을 손으로 먼저 조이고 ③, ④의 나사 부분을 드라이버를 이용하여 조여주세요.

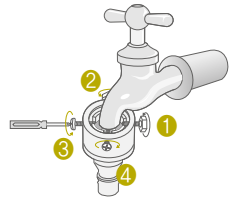

4 누름부를 누른 상태에서 급수호스를 연결기에 끼우고 누른 손을 놓으면

▶ '딱' 소리가 나면서 연결됩니다.  
▶ 냉수호스와 온수호스가 바뀌지 않도록 주의 하세요.

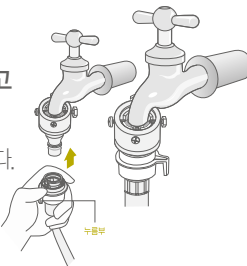

! 주의 온수 단독으로 연결하면 건조가 안되며, 오동작의 원인이 됩니다.

참고 연결기와 수도꼭지의 크기가 다를때 가까운 철물점에서 맞는 수도꼭지를 구입하세요.

■ 연결 후 물이 샅 경우

▶ 급수호스 연결방법을 다시 한번 처음부터 조립해 주세요.

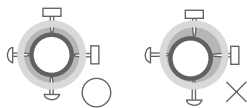

▶ 나사가 한쪽으로 치우쳐 있는지 확인해 주세요.

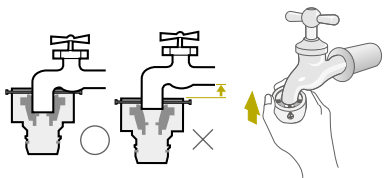

▶ 연결기를 수도꼭지 끝까지 밀어 올렸는지 확인해 주세요.

■ 급수호스 연결방법 (급수부 냉/온수)

! 주의 온수 단독으로 연결하면 안됩니다. 옷감이 손상 될 수 있습니다.  
▶ 냉수와 온수 호스 연결이 바뀌지 않도록 주의하세요.  
▶ 냉수와 온수 호스 연결이 바뀌면 건조가 안되며 오동작의 원인이 됩니다.

세탁기 뒷면에 있는 급수호스 연결구에 급수호스를 연결해 주세요.

▶ 수도꼭지를 열어 물이 새는지 확인하세요.

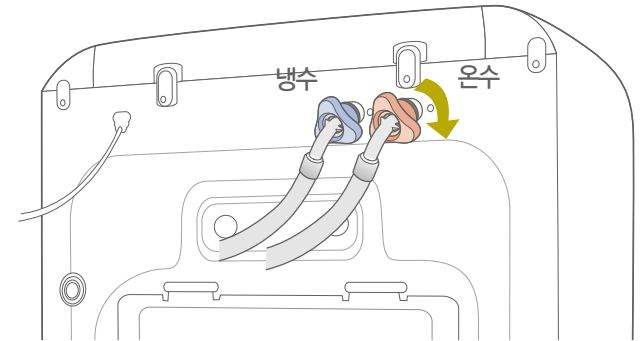

■ 급수호스를 더 길게 사용하려면

세탁기가 수도꼭지와 멀리 떨어져 있는 경우 이렇게 해보세요.



1 급수호스를 구입해서 연결해 주세요.

▶ 연장용 급수호스를 삼성전자 대리점이나 서비스 센터에서 따로 구입해서 연결한 후 사용하세요.

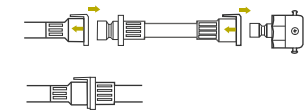

2 남은 호스를 사용해서 연결해 주세요.

▶ 냉수만 사용하는 곳에서는 남은 호스를 호스 연결기에 연결하면 더 길게 사용할 수 있습니다.

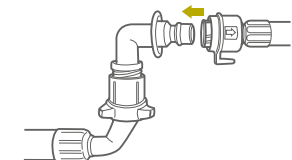





■ 배수호스 사용방법

1 배수호스 연결고리의 손잡이를 누른 후 배수호스를 원하는 방향으로 끼워 주세요.

- ▶ 호스를 배수구멍에 꽂아 끼운 후 연결고리를 눌러 몸체쪽으로 밀어 붙여 고정시키세요.

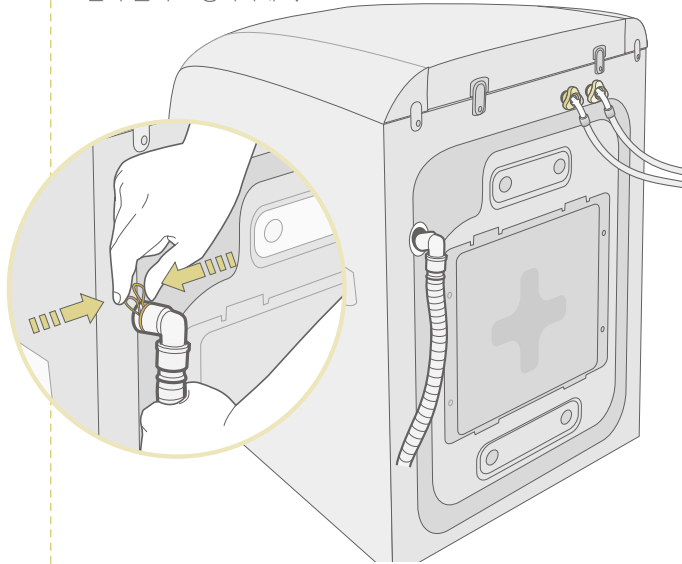

2 배수호스를 배수구에서 빠지지 않도록 고정해 주세요.

- ▶ 배수시 배수 되는 물 또는 거품이 쉰 수 있습니다.

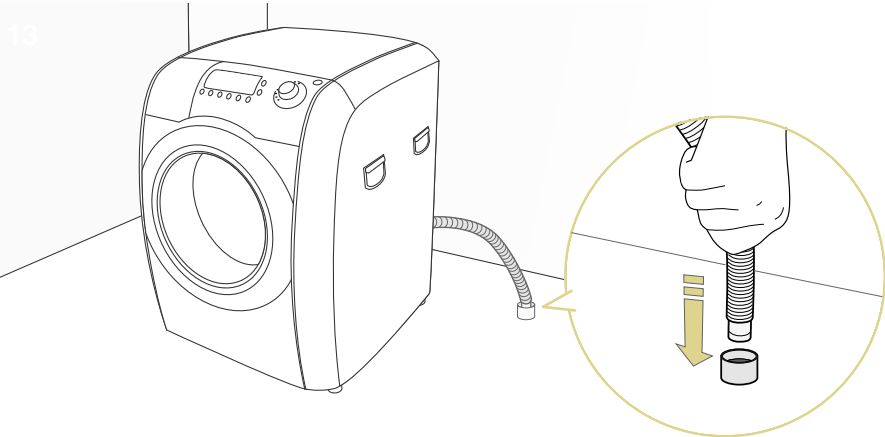

■ 설치시 주의사항

배수호스는 견고하게 연결해 주세요.

- ▶ 연결부위에 누수가 발생할 수 있습니다.

배수호스가 꼬이거나 무거운 물건에 눌리지 않도록 해주세요.

- ▶ 배수불량이 발생할 수 있습니다.

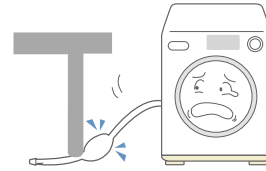

배수 연장호스를 사용할 경우 굴곡이 없도록 수평으로 설치해 주세요.

- ▶ 높낮이로 인해 배수불량이 발생할 수 있습니다.

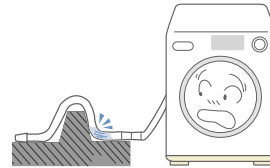

배수호스 끝이 물에 잠기지 않게 해주세요.

- ▶ 배수불량이 발생할 수 있습니다.

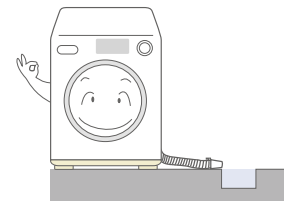

## 버튼의 기본기능을 알고 싶어요

기본적인 버튼의 기능들을 익혀주세요.  
빠르게~ 편리하게~ 언제나 뽀송뽀송한 웃을 입을 수 있게 됩니다.

### ■ 선택부

- 세탁온도 선택 버튼**  
 ▶ 버튼을 누를때 마다 40°C → 60°C → 냉수 → 30°C 의 순서로 반복 됩니다. (표준코스 기준)  
 ▶ 각 코스별 온도 선택 범위는 서로 다릅니다.  
 ※ 온수 단독으로 연결하여 사용하지 마세요.
- 은나노 버튼**  
 ▶ 세탁 및 마지막 헹굼시 은 이온수가 투입되어 살균세탁, 향균 코팅이 가능합니다.
- 예비세탁/세탁 선택 버튼**  
 ▶ 세탁만 하고 싶거나 예비세탁을 추가할 때 사용하세요.  
 ▶ 버튼을 누를 때마다 예비세탁(추가) → 세탁 → 예비세탁+세탁이 선택되며 다시 한번 누르면 세탁으로 다시 설정됩니다.  
 ▶ 세탁시간은 조절 되지 않습니다.  
 ▶ 예비세탁은 **표준, 절약살음, 살음, 짜든때, 이불 코스**에서만 선택됩니다.
- 헹굼 선택 버튼**  
 ▶ 헹굼을 추가하거나 헹굼만 하고 싶을 때 선택 하세요.  
 ▶ 최대 6회까지 선택할 수 있습니다.
- 탈수세기 선택 버튼**  
 ▶ 필요에 따라 원하는 탈수세기를 선택할 수 있습니다.  
 ▶ 탈수만 선택하여 진행 중 「동작/일시정지」 버튼을 눌러 중간에 멈추면 재동작시 처음부터 다시 시작 합니다.  
 ※ 세탁코스에 따라 탈수세기가 달라질 수 있습니다.

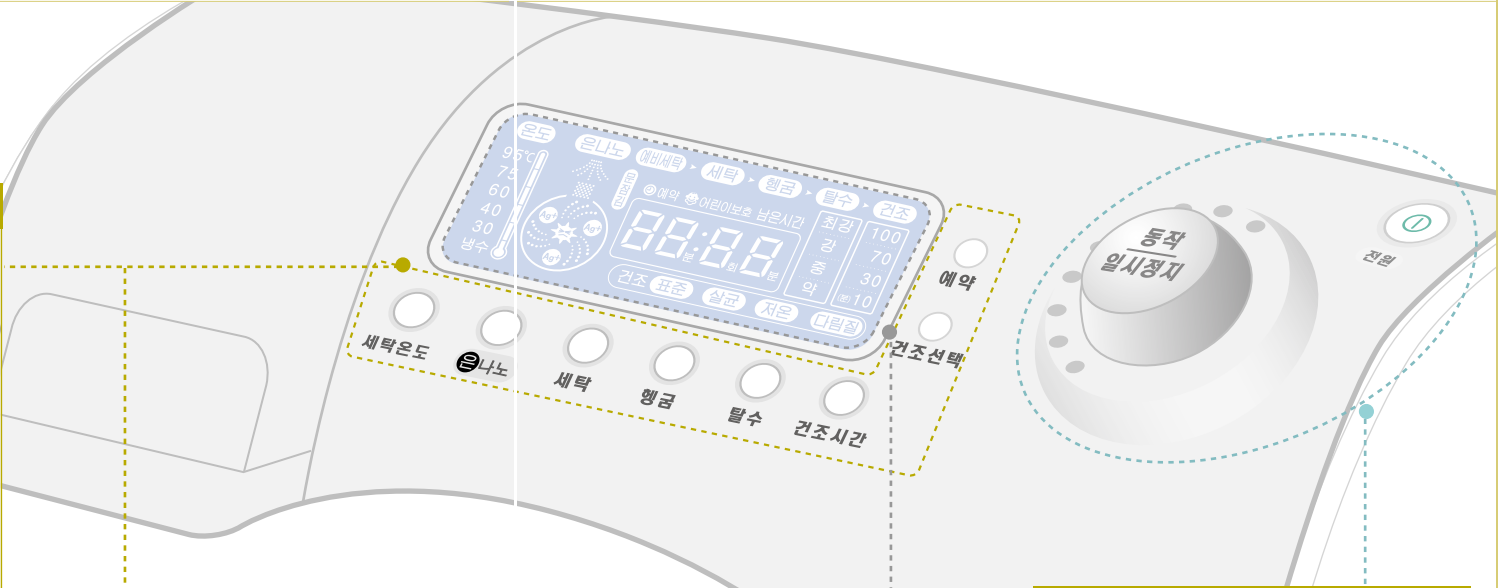

### ■ 선택부

- 건조시간 선택 버튼**  
 ▶ 버튼을 누를 때마다 10분 → 30분 → 70분 → 100분 → 취소의 순서로 반복 선택됩니다.
- 건조선택 버튼**  
 ▶ 버튼을 누를 때마다 표준 → 살균 → 저온 → 다림질 → 취소의 순서로 반복 선택됩니다.  
 ※ 「건조시간」 버튼과 「건조선택」 버튼은 같이 선택될 수 없습니다.
- 예약 버튼(2:00~24:00)**  
 ▶ 예약을 하고 싶을 때 사용하며 최대 24시간까지 시간 단위로 선택됩니다.  
 ▶ 표시된 시간은 종료시간입니다.  
 예) 3:00 → 3시간 후 종료됨

### ■ 표시부

- 문잠김 기능 표시**  
 ▶ 램프가 꺼져 있을 때는 문을 열 수 있는 상태임을 알려주며, 램프가 켜져 있을 때는 문을 열 수 없는 상태입니다.  
 ▶ 동작중 자동으로 문잠김이 표시됩니다.
- 어린이 보호 기능/표시**  
 ▶ 어린이가 세탁기를 조작하는 것을 방지하고 싶을 때 사용하세요.  
 ▶ [세탁온도]버튼과 [건조시간]버튼을 동시에 3초 이상 누르면 설정 또는 해제됩니다.

### ■ 조작부

- 전원 버튼**  
 ▶ 동작중 멈추고 싶을때는 반드시 동작/일시정지 버튼으로 멈춘 후 전원을 꺼주세요.  
 ▶ 전원 버튼을 누를 때 마다 (꺼짐) (꺼짐) 상태가 반복 됩니다.  
 ▶ 전원이 켜진 상태에서 10분간 다른 버튼의 조작이 없으면 자동으로 전원이 꺼집니다.  
 ▶ 종료 후 전원이 자동으로 꺼집니다.  
 ▶ 건조 종료 후, 세탁물을 곧바로 꺼내지 않을 경우, 구김방지 동작 후 전원이 꺼집니다.
- 동작/일시정지 버튼**  
 ▶ 세탁을 시작하거나 일시정지할 때 또는 세탁코스를 바꿀 때 사용하세요.  
 ▶ 버튼을 누를 때마다 동작과 일시정지가 반복됩니다.
- 코스 선택 다이얼**  
 ▶ 다이얼을 돌려 코스를 선택하세요.

**주의** 급수중 세제넣는 곳을 열면 세제가 투입되지 않거나 행균제가 중간에 투입될 수도 있습니다.

세제 넣는 곳을 올바르게 사용하면 깨끗하고 편리하게 세탁을 할 수 있습니다.

■ 세제 넣는 방법

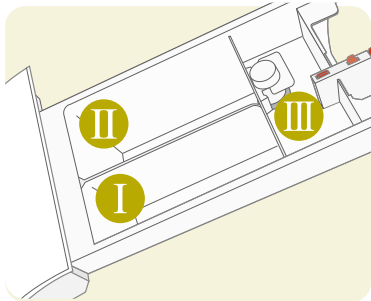

❶ 예비세탁 선택시 세제 넣는 곳

▶ 오염이 심한 세탁물을 세탁할 때 사용하세요.  
※ 예비세탁시에는 표준세제량의 절반 이하로 넣어주세요.

❷ 본세탁 선택시 세제 넣는 곳

▶ 일반세탁물을 세탁할 때 사용하세요.

❸ 섬유유연제 넣는 곳

▶ 행균시에 사용되며, 세탁물의 정전기 발생을 줄이고, 옷감을 부드럽게 하고 싶을 때 사용합니다.

**주의** 분말세제를 세탁물에 직접 뿌리면 탈색의 원인이 됩니다. 반드시 세제 넣는 곳에 넣어주세요.

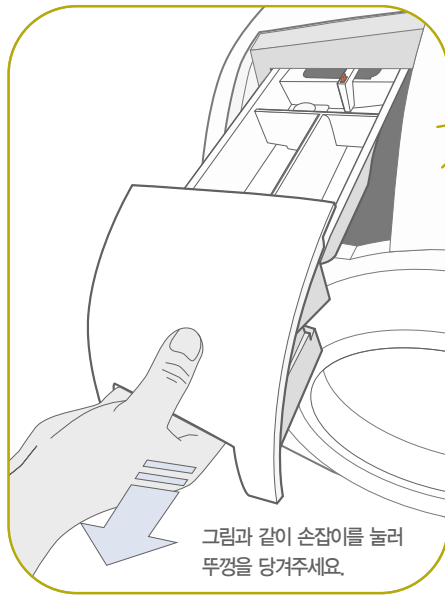

그림과 같이 손잡이를 눌러 뚜껑을 닫아주세요.

**참고**

- 수온, 수압이 낮은 경우나 온수로만 급수된 경우, 세제가 투입되지 않고 남아 있을 수 있습니다.
- 세제는 매번 세탁할 때마다 설정된 코스에 맞게 세제 넣는 곳에 나누어 넣어주세요.
- 세제 투입시에는 먼저 급수호스가 바르게 연결되었는지 확인 해주세요.
- 세제 투입이 원활하도록 세제는 세제 넣는 곳 안쪽으로 넣어주세요.
- 세제 넣는 곳이 젖어 있으면 세제가 붙을 수 있으므로 미른 수건으로 닦아 물기를 제거해 주세요.

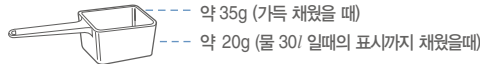

■ 세제량 참고표

세탁량	세제중류	드럼 전용 세제 (권장)	농축 세제	표준 세제
<ul style="list-style-type: none"> <li>--- 7kg이상</li> <li>--- 5kg이하</li> <li>--- 2kg이하</li> </ul>	7kg이상	약 80g	약 35g	약 40g
	7kg~5kg	약 70g	약 30g	약 35g
	5kg~2kg	약 35g	약 20g	약 25g
	2kg이하	약 20g	약 15g	약 20g

※ 예비세탁시에는 표준세제량의 절반이하로 넣어주세요.      ※ 드럼세탁기는 전용 세제 사용을 권장합니다.  
 ※ 드럼 전용 세제 사용 시에는 세제 제품의 사용 설명서를 참조하세요.      ※ 일반 세제도 사용하실 수 있습니다.  
 ※ 본 드럼세탁기의 세탁표준 수량은 약 30~35/입니다.

■ 섬유유연제 넣는 방법

- 1 섬유유연제는 섬유유연제 투입구에 기준선 이하로 넣어주세요.
- 2 섬유유연제가 출렁거리지 않도록 살며시 밀어 넣어주세요.
- 3 섬유유연제는 마지막 행균시에 자동으로 나옵니다.

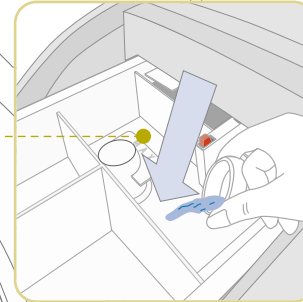

■ 섬유유연제 넣을때 주의사항

- 섬유유연제가 넘치지 않게 섬유유연제 기준선(MAX) 이하까지만 넣어주세요.
- 농축 섬유유연제는 점도가 높을 액체이기 때문에 물에 잘 녹지 않아서 자동으로 투입되지 않을 수 있으니 사용을 하지 않는 것이 좋습니다.

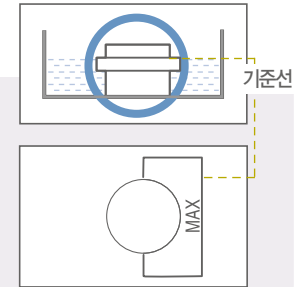

**주의**

- 세제량 참고표를 기준으로 세제별 적정량을 투입해 주세요.
- 세제를 많이 넣어 사용하면 아래와 같은 문제가 발생하여 제품의 고장 및 수명 단축의 원인이 될 수 있습니다.
  - 거품이 지나치게 많이 발생하여 행균시간이 연장되는 등 정상적인 행균이 진행되지 않습니다.
  - 거품의 압력상승으로 거품이 새거나 세제 넣는 곳 전면으로 역류될 수 있습니다.
  - 최종 탈수 후에 거품이 완전히 빠지지 않을 수 있습니다.
- 세제 넣는 곳은 1주일에 1회 이상 청소해 주세요.

P 45(행소 및 손잡이방법 참조)

- 예비세탁을 할 경우 세제량은 본 세탁 세제량의 절반 이하로 넣어주세요.
- ※ 일부 수입 가전용품 매장에서 드럼 전용 저가품 세제를 판매하고 있습니다. 그러나 거품 발생량이 많은 세제도 있으니 구입시 주의하세요.

■ 세제의 종류



**분말합성세제**

▶ 울이나 견을 제외한 모든 의류에 사용 가능한 세제로 농도에 따라 표준세제/농축세제로 나뉩니다.



**액체합성세제**

▶ 액체 형태의 합성세제로 울이나 견을 제외한 모든 의류에 사용 가능하며 찬물에도 쉽게 녹는 장점이 있습니다.  
▶ 일부, 물에 잘 녹지 않거나 점도가 높은 세제를 사용 하면, 세탁 후 드럼통 내부에 세제가 남아 행균력이 떨어집니다. **사용시 각별한 주의가 필요합니다.**



**울삼푸**

▶ 울이나 섬세의류(아크릴, 폴리에스테르, 나일론 등)용으로 사용되는 중성세제로 세척력이 약간 떨어지나 직물의 표면을 상하지 않게 해 줍니다.  
▶ 예비세탁시에는 사용할 수 없습니다. 세제넣는 곳의 **II** 표시가 있는곳에 넣으세요.



**섬유유연제**

▶ 울이나 견을 제외한 모든 의류에 사용 가능한 섬유유연제로 농도에 따라 표준유연제/농축유연제로 나뉩니다.



**염소계 표백제**

▶ 락스류로 낮은 온도에서 표백이 잘 되어서 색깔있는 의류와 접촉시 바로 탈색이 될 수 있으므로 주의해서 사용해 주세요.



**산소계 표백제**

▶ 견과 울을 제외한 색과 무늬가 있는 어떤 의류도 표백이 가능합니다.  
▶ 많은 양을 사용할 경우 '탈색'으로 인하여 세탁물에 손상을 줄 수 있다.

■ 직물에 따른 세탁표시 안내

반드시 세탁물에 부착되어 있는 취급표시를 살펴본 후 세탁물을 분류해 주세요. (KS K-0021규격)

주의 세탁온도를 지키지 않으면 탈색, 변색등이 발생할 수 있습니다.

세탁		<ul style="list-style-type: none"> <li>세탁온도 95°C를 표준으로 삶을 수 있음</li> <li>세탁기로 세탁 가능</li> <li>손세탁 가능</li> <li>세제 종류에 제한 없음</li> </ul>		<ul style="list-style-type: none"> <li>세탁온도 60°C를 표준으로 세탁기 세탁 가능</li> <li>손세탁 가능</li> <li>세제 종류에 제한 없음</li> </ul>
		<ul style="list-style-type: none"> <li>세탁온도 40°C를 표준으로 삶을 수 있음</li> <li>세탁기로 세탁 가능</li> <li>손세탁 가능</li> <li>세제 종류에 제한 없음</li> </ul>		<ul style="list-style-type: none"> <li>세탁온도 30°C를 표준으로 약하게 손세탁을 할 수 있음</li> <li>약한 손세탁</li> <li>중성세제를 사용함</li> </ul>
		<ul style="list-style-type: none"> <li>세탁온도 30°C를 표준으로 약하게 손세탁을 할 수 있음</li> <li>세탁기 사용 불가</li> <li>중성세제를 사용함</li> </ul>		<ul style="list-style-type: none"> <li>물세탁은 되지 않음</li> </ul>

표백		• 염소계 표백제(락스)를 사용할 수 있음		• 염소계 표백제를 사용할 수 없음
		• 산소계 표백제를 사용할 수 있음		• 산소계 표백제를 사용할 수 없음
		• 염소계, 산소계 표백제를 사용할 수 있음		• 염소계, 산소계 표백제를 사용할 수 없음
다리미질		• 180~210°C로 다리미질 할 수 있음		• 형감을 덮고 180~210°C로 다리미질 할 수 있음
		• 140~160°C로 다리미질 할 수 있음		• 형감을 덮고 140~160°C로 다리미질 할 수 있음
		• 80~120°C로 다리미질 할 수 있음		• 형감을 덮고 80~120°C로 다리미질 할 수 있음
		• 다리미질 할 수 없음		
건조		• 옷걸이에 걸쳐 건조시킬 것		• 옷걸이에 걸어서 그늘에서 건조 시킬 것
		• 뉘어서 건조시킬 것		• 그늘에서 뉘어서 건조시킬 것
		• 기계건조 할 수 없음		• 기계건조 할 수 있음
니건염		• 용제의 종류는 퍼클로로에틸렌 또는 석유계를 사용함		• 드라이클리닝 할 수 있음
		• 드라이클리닝 할 수 없음		
파는방법		• 손으로 약하게 짜거나 원심 탈수기로 단시간 탈수		• 짜면 안됨

세탁하기 전에 꼭 확인해 보세요

세탁전에 다음 사항을 알아주세요.  
세탁물의 손상 없이 훨씬 더 깔끔하게 빨래를 할 수 있습니다.



제품의 고장이나 옷감의 손상을 방지하기 위해서 다음 사항을 반드시 지켜주세요.  
고객의 부주의에 의한 제품 손상은 서비스 요청시 별도의 요금이 부과됩니다.

■ 세탁전 옷손질 방법

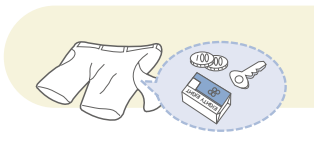

주머니에 있는 머리핀, 동전, 열쇠 등의 소지품을 꺼낸 후 뒤집어서 세탁해 주세요.

- ▶ 의류나 세탁기를 손상시키거나 소음, 고장 발생의 원인이 됩니다.



흰 양말이나 옷의 소매, 깃 등 부분적으로 때가 많이 묻은 곳은 먼저 부분세탁을 해주세요.

- ▶ 손목, 깃, 옷자락, 주머니의 때는 세제액을 묻혀 솔 등으로 가볍게 두드린 후에 세탁해 주세요.
- ▶ 비누를 사용하시면 세탁조에 비누때가 끼일 수 있으므로 분말세제나 액체세제를 사용해 주세요.

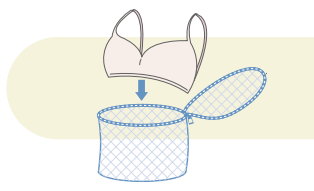

브래지어는 반드시 시판되는 세탁망에 넣어서 세탁해 주세요.

- ▶ 금속이 들어있는 브래지어는 철심이 천을 뚫고 나와 다른 세탁물이나 세탁조에 손상을 줄 수 있으므로 반드시 촘촘한 세탁망에 넣어 세탁해 주세요.

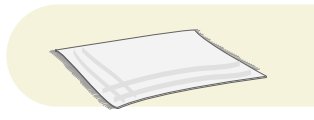

방수소재 (스키복, 기저귀 커버, 발뚱이용 발판, 커튼) 등은 세탁기에 세탁하지 마세요.

- ▶ 세탁물이 튀어 나오거나 이상 진동 등으로 인하여 상해당할 우려가 있고 세탁기의 벽면, 바닥 등의 파손 및 의류의 손상 등을 초래할 수 있습니다. (기저귀 커버, 땀복, 비옷, 우산 커버, 스키복, 자동차 커버, 침낭 등)
- ▶ 방수성 의류의 경우 세탁기의 탈수조가 회전할 때 수분이 빠져나가지 못하기 때문에 세탁물이 한쪽으로 몰려 수평을 이루지 못하여 진동의 원인이 됩니다.

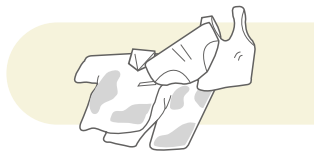

세탁물에 묻은 먼지, 흙, 애완동물의 털 등을 털어내 주세요.

- ▶ 흙, 모래 등이 얇은 세탁물과 마찰하여 세탁물에 손상을 줄 수 있으며 깨끗하게 세탁되지 않습니다.



의류에 달린 금속은 제거하고 지퍼나 호크는 잠근 후 뒤집어 세탁해 주세요.

- ▶ 의류에 달린 금속은 의류와 세탁조에 손상을 줄 수 있습니다.
- ▶ 단추가 달린 제품, 자수 등이 장식된 의류는 뒤집어서 세탁해 주세요.
- ▶ 긴 끈은 다른 의류와 엉켜 의류 손상의 원인이 됩니다. 반드시 묶어 주세요.

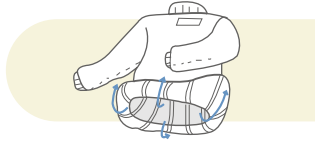

보푸라기가 생기는 세탁물은 뒤집어서 세탁해 주세요.

- ▶ 이물이 많이 빠지는 세탁물은 분리하여 세탁해 주세요. 세탁물에 이물질(먼지, 실밥 등)이 묻을 수 있습니다.
- ▶ 검정색 계열의 옷과 면타월류를 같이 세탁하면 이물이 많이 묻으므로 따로 세탁해 주세요.

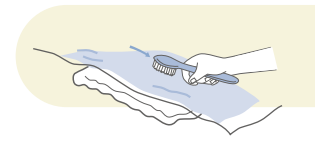

세탁전 얼룩이 없는지 미리 확인해 보세요.

- ▶ 얼룩은 바닥에 타월을 대고 세제액을 묻힌 후에 일정 방향으로 솔질해 주세요.

처음 세탁하는 의류는 탈색되지 않는지 확인해 주세요.

- ▶ 흰 타월 등에 세제액을 함께 섞어, 눈에 띄지 않는 부분에 묻힌 후, 강하게 비벼서 타월에 색상이 옮겨지지 않는지 확인해 주세요.
- ▶ 스카프, 수입 의류 중에는 탈색되기 쉬운 제품이 있으므로 주의해 주세요.



세탁후 얼룩이 생길 수 있습니다.

- ▶ 세탁기 안에 이유식, 분유등에 오염된 세탁물을 장기간 방치하지 마세요. 얼룩이 생길 수 있습니다.
- ▶ 곰팡이로 인한 얼룩이 생길 수 있습니다. 바로 바로 세탁해 주시기 바랍니다.

■ 세탁 불가능한 빨랫감

물에 담그는 것만으로 변형되기 쉬운 의류는 물세탁하지 마세요.

- ▶ 벵타이, 브래지어, 채킷, 양복, 코트 등 물에 담그는 것만으로 현저한 수축, 변색, 표면변화를 일으킬 우려가 있는 소재(레이온, 폴리에스테르, 아크릴) 및 훈방의류
- ▶ 주름 가공품, 엠보싱 가공품, 수지 가공품 등 물에 적시는 것만으로 변형되기 쉬운 제품
- ▶ 면, 울 중에서 변형이 쉬운 생지, 주름진 비단 등
- ▶ 가죽 제품, 가죽 장식품
- ▶ 장식이 달린 의류, 한복, 한복천으로 된 장식품 등 색상이 빠지기 쉬운 제품
- ▶ 취급 표시 및 제품 소재 표시가 없는 의류

건조해서는 안되는 세탁물을 알고 싶어요

세탁, 건조가 불가능한 의류에 대해 알아주세요. 세탁물의 손상을 미리 막을 수 있습니다.



건조해서는 안되는 세탁물		건조해서는 안되는 담요	건조해서는 안되는 란제리 세탁물
<p>플렉시인 의류</p>	<p>가죽제품</p> <p>변형될 우려가 있습니다.</p>	<p>길이가 100cm 이상의 모담요</p>	<p>모건 혼방의 란제리</p>
<p>울의류</p>	<p>실크제품</p> <p>변형될 우려가 있습니다.</p>	<p>울담요</p>	<p>레이스가 많이 달린 란제리</p>
<p>스폰지가 들어 있는 제품</p> <p>손상 및 제품고장의 우려가 있습니다.</p>	<p>다음과 같은 표시가 되어있는 제품</p>	<p>전기담요</p>	<p>슬립,스타킹,타이즈</p>



주의

사용설명서의 내용을 지키지 않아 발생하는 사고는 당사 가 책임지지 않습니다.

의류의 종류 및 무게

의류의 종류	1개 기준	의류의 종류	1개 기준
<p>타월</p>	약 150g	<p>잠옷 상하</p> <p>면 100%</p>	약 450g
<p>와이셔츠</p> <p>폴리에스테르 65% 면 35%</p>	약 200g	<p>작업복</p> <p>폴리에스테르 65% 면 35%</p>	약 800g
<p>겨울셔츠</p> <p>폴리에스테르 65% 혼방</p>	약 220g	<p>양말</p> <p>화확섬유 100% 면 100%</p>	약 50g 1켤레
<p>속옷</p> <p>면 100%</p>	약 130g	<p>기저귀</p> <p>면 100%</p>	약 100g



주의

건조 시 주의사항

- ▶ 건조 시에는 반드시 수도꼭지를 열어 주세요. 냉수를 이용하여 냉각 및 제습을 하므로 수도가 잠겨 있으면 건조가 되지 않습니다. (수압이 약한 지역에서는 건조가 잘 되지 않을 수도 있습니다.)
- ▶ 옷감에 따라서 건조 후 수축 및 변형이 일어날 수도 있습니다.
- ▶ 건조 완료 후나, 건조 중 세탁물을 꺼낼 때에는 세탁물에 부착된 금속류가 뜨거울 수 있으므로 주의하세요.



참고

건조 시 참고사항

- ▶ 세탁에서 건조까지 사용할 경우에는 반드시 세탁물을 7.5kg이하로 넣으세요. (7.5kg 이상으로 넣은 경우에는 건조가 잘 되지 않습니다.)
- ▶ 울/란제리, 이불 코스에서는 건조 선택이 되지 않습니다.
- ▶ 건조 중 「동작/일시정지」 버튼을 누를 경우에는 안전을 위하여 고온일 경우에는 문이 곧바로 열리지 않으며, Hot 표시가 나타납니다. Hot와 「문잠김」램프가 꺼질때 까지 기다려주세요.
- ▶ 건조가 다 끝나기 전에 문을 열어 마십시오. 건조가 잘 되지 않을 뿐 아니라, 고장의 원인이 될 수도 있습니다.
- ▶ 세탁, 헹굼 및 탈수에서 건조까지 사용할 경우에는 건조효율을 높이기 위하여 프리히트(pre-heat)가 탈수 도중에 작동하므로, 탈수의 세기는 자동으로 선택됩니다.
- ▶ 세탁물의 종류에따라 건조상태가 달라질 수 있습니다.
- ※ 프리히트(pre-heat)란?  
탈수후에 세탁물이 draped 달라붙지 않도록 탈수의 강도를 자동으로 조절하며, 건조효율을 높이기 위하여 탈수 중 팬과 히터를 동작시키는 과정을 말합니다.

**1** 문을 열고 빨랫감을 넣어 주세요.

▶ 세탁물이 투입구 주변에 걸리지 않도록 잘 넣어 주세요. (세탁물이 투입구 주변에 걸릴 경우 세탁물 손상의 원인이 됩니다.)

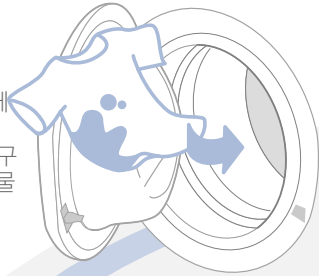

**2** [전원]버튼을 눌러 주세요.

▶ 자동으로 표준 코스가 선택됩니다.



**3** 선택다이얼을 돌려 원하시는 코스를 선택해 주세요.

→ P 43



은나노 세탁을 하실 때는 [은나노]버튼을 눌러 주세요.

▶ 은나노 세탁은 선택기 기능입니다.

**7** 세탁이 끝나면 멜로디와 함께 전원이 꺼집니다.



**6** 세탁조가 회전하여 무게 감지를 합니다.



**5** [동작/일시정지]버튼을 눌러 주세요.



**4** 세탁량에 맞게 세제와 섬유 유연제를 넣고 세제 넣는 곳을 닫아 주세요.

→ P 19~20

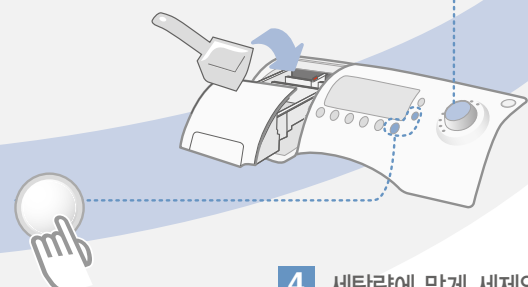

건조기능을 사용하실 때는 [건조시간] 또는 [건조선택]버튼을 눌러 주세요.

▶ 건조기능은 선택기 기능입니다.

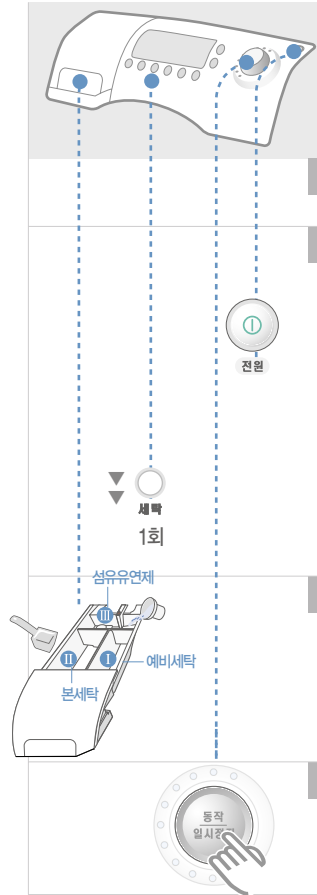

■ 표준코스

세탁기 전원을 켜면 자동으로 선택되는 기본 코스로 울/견/섬세의류를 제외한 대부분의 일반 섬유 세탁이 가능합니다.  
▶ 흡수력이 높은 타월류는 1회 세탁 시 3kg이하로 세탁하세요.

- 1 문을 열고 빨랫감을 넣은 후 문을 닫아 주세요.
- 2 [전원]버튼을 눌러 주세요.  
▶ 자동으로 표준 코스가 선택됩니다.  
▶ 세탁온도를 선택하지 않으면 40°C로 진행됩니다.  
▶ 세탁온도는 30°C, 40°C, 60°C, 냉수만 선택 가능 합니다.  
▶ 필요에 따라 은나노 세탁, 건조시간, 건조선택도 선택 가능합니다.  
**예비세탁 기능을 추가 하고자 하실 경우 [세탁]버튼을 1회 눌러 주세요.**  
▶ 세탁버튼을 누를때 마다 예비세탁(추가)→세탁단독→세탁+예비세탁→세탁단독 순으로 반복됩니다.  
▶ 예비세탁은 선택 기능입니다.
- 3 세탁물의 양에 맞게 세제와 섬유유연제를 넣고 세제 넣는 곳을 닫아 주세요.  
▶ 본세탁 세제 넣는 곳(II)에 알맞은 양의 세제를 넣고, 섬유유연제는 섬유유연제 기준선(MAX) 이하로 넣으세요.  
▶ 예비세탁시에는 세제넣는곳(I)에 세제를 추가로 넣어주세요.
- 4 [동작/일시정지]버튼을 눌러 주세요.  
▶ 물을 받지 않은 상태에서 세탁조가 회전한 후, 무게감지를 하여, 자동으로 세탁시간이 조절됩니다.

■ 예비 세탁이란

▶ 본 세탁을 하기 전에 먼저 약15분 동안 애벌 세탁을 하고, 배수 후 탈수를 하는 행정을 의미 합니다. 예비 세탁 후 본세탁이 진행되며 특히 오염이 심한 세탁물일 경우에 더욱 효과적입니다.



- ▶ 동작중 옷감손상 방지를 위해, 자동으로 온도를 감지하여 내부 세탁 온도가 약 40°C이상 될때는 온도 변경이 되지 않습니다.
- ▶ 예비세탁은 표준, 절약삶음, 삶음, 찌든때, 이불 코스에서만 선택됩니다.

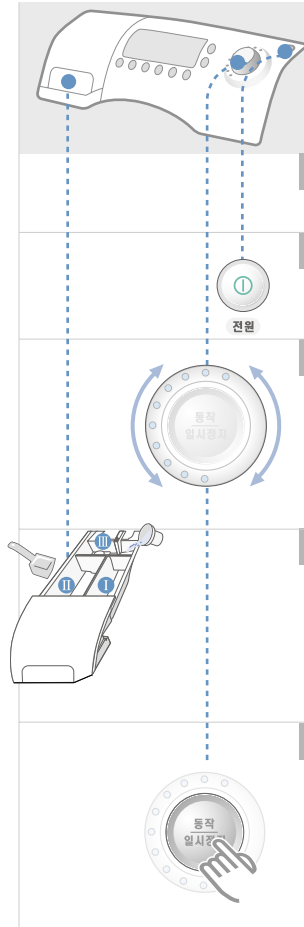

■ 삶음코스

매일 갈아 입는 속옷류의 살균에 적합한 코스로 강력 찌든 때 제거와 살균이 동시에 진행됩니다.  
■ 세탁 가능한 빨랫감 : 면내의, 기저귀, 면 100% 의류 등

- 1 문을 열고 빨랫감을 넣은 후 문을 닫아 주세요.
- 2 [전원]버튼을 눌러 주세요.  
▶ 자동으로 표준 코스가 선택됩니다.
- 3 [코스선택]다이얼을 돌려 삶음 코스를 선택해 주세요.  
▶ 세탁온도를 선택하지 않으면 95°C로 진행됩니다.  
▶ 세탁온도는 75°C, 95°C만 선택 가능합니다.  
▶ 필요에 따라 세탁버튼을 눌러 예비세탁을 선택할 수 있습니다.  
▶ 필요에 따라 은나노, 건조시간, 건조선택도 선택 가능합니다.
- 4 세탁물의 양에 맞게 세제와 섬유유연제를 넣고 세제 넣는 곳을 닫아 주세요.  
▶ 본세탁 세제 넣는 곳(II)에 알맞은 양의 세제를 넣고, 섬유유연제는 섬유유연제 기준선(MAX) 이하로 넣으세요.  
▶ 예비세탁시에는 세제넣는곳(I)에 세제를 추가로 넣어주세요.
- 5 [동작/일시정지]버튼을 눌러 주세요.  
▶ 삶음 세탁을 하실 경우 배수시 물의 온도를 낮추기 위해 세탁종료 직전 냉수가 급수됩니다.  
▶ 수온이 낮거나 용량이 7kg이상일 경우 설정온도에 도달되지 않을 수도 있습니다.



- ▶ 냉/온수를 동시에 공급하면 더욱 빠른 시간 내에 세탁을 끝낼 수 있습니다.
- ▶ 온수만 단독으로 사용하지 마세요.
- ▶ 동작중 옷감손상 방지를 위해, 자동으로 온도를 감지하여 내부 세탁 온도가 약 40°C이상 될때는 온도 변경이 되지 않습니다.



- ▶ 삶을 수 있는 세탁물(순면, 기저귀, 면 100% 아기옷 등)인지 반드시 확인해 주시고, 흰색이나 밝은 색상의 옷과 물이 빠지는 짙은 색상의 옷은 분리하여 세탁하세요.
- ▶ 삶는 세탁중에 세제넣는 곳을 열면 뜨거운 수증기가 발생 될 수 있고 행공제가 중간에 투입될 수도 있습니다. 세제 넣는곳을 열지 마세요.



### ■ 절약삶음코스

깔끔하고 알뜰한 주부들과 소중하고 특별한 아기들을 위한 위생적인 전기절약 삶음 코스입니다.  
 ■ 세탁 가능한 빨랫감 : 순면, 기저귀, 아기옷 등

- 1 문을 열고 빨랫감을 넣은 후 문을 닫아 주세요.
- 2 [전원]버튼을 눌러 주세요.  
▶ 자동으로 표준 코스가 선택됩니다.
- 3 [코스선택]다이얼을 돌려 절약삶음 코스를 선택해 주세요.  
▶ 세탁온도를 선택하지 않으면 75°C로 진행됩니다.  
▶ 세탁온도는 60°C, 75°C만 선택 가능합니다.  
▶ 필요에 따라 세탁버튼을 눌러 예비세탁을 선택할 수 있습니다.  
▶ 필요에 따라 은나노 세탁, 건조시간, 건조선택도 선택 가능합니다.
- 4 세탁물의 양에 맞게 세제와 섬유유연제를 넣고 세제 넣는 곳을 닫아 주세요.  
▶ 본세탁 세제 넣는 곳(II)에 알맞은 양의 세제를 넣고, 섬유유연제는 섬유유연제 기준선(MAX) 이하로 넣으세요.  
▶ 예비세탁사에는 세제넣는곳(I)에 세제를 추가로 넣어주세요.
- 5 [동작/일시정지]버튼을 눌러 주세요.  
▶ 삶음 세탁을 하실 경우 배수시 물의 온도를 낮추기 위해 세탁 종료 직전 냉수가 급수됩니다.

**참고**

- 냉/온수를 동시에 공급하면 더욱 빠른 시간 내에 세탁을 끝낼 수 있습니다.
- 온수만 단독으로 사용하지 마세요.
- 동작중 옷감손상 방지를 위해, 자동으로 온도를 감지하여 내부 세탁 온도가 약 40°C이상 될때는 온도 변경이 되지 않습니다.

**주의**

- ▶ 삶을 수 있는 세탁물(순면, 기저귀, 면 100%아기옷 등)인지 반드시 확인해 주시고, 흰색이나 밝은 색상의 옷과 물이 빠지는 짙은 색상의 옷은 분리하여 세탁해 주세요.
- ▶ 삶는 세탁중에 세제넣는 곳을 열면 뜨거운 수증기가 발생 될 수 있고 행금제가 중간에 투입될 수도 있습니다. 세제넣는 곳을 열지 마세요.

### ■ 찌든때코스

불림기능을 이용하여 찌든 때를 말끔히 제거해 줄 수 있는 코스입니다.

- 1 문을 열고 빨랫감을 넣은 후 문을 닫아 주세요.
- 2 [전원]버튼을 눌러 주세요.  
▶ 자동으로 표준 코스가 선택됩니다.
- 3 [코스선택]다이얼을 돌려 찌든때 코스를 선택해 주세요.  
▶ 세탁온도를 선택하지 않으면 40°C로 진행됩니다.  
▶ 세탁온도는 40°C, 60°C만 선택 가능합니다.  
▶ 필요에 따라 세탁버튼을 눌러 예비세탁을 선택할 수 있습니다.  
▶ 필요에 따라 은나노 세탁, 건조시간, 건조선택도 선택 가능합니다.
- 4 세탁물의 양에 맞게 세제와 섬유유연제를 넣고 세제 넣는 곳을 닫아 주세요.  
▶ 본세탁 세제 넣는 곳(II)에 알맞은 양의 세제를 넣고, 섬유유연제는 섬유유연제 기준선(MAX) 이하로 넣으세요.  
▶ 예비세탁사에는 세제넣는곳(I)에 세제를 추가로 넣어주세요.
- 5 [동작/일시정지]버튼을 누르세요.

**참고**

- 동작중 옷감손상 방지를 위해, 자동으로 온도를 감지하여 내부 세탁 온도가 약 40°C이상 될때는 온도 변경이 되지 않습니다.

### ■ 급속코스

4kg 이하의 적은 양의 빨래나 비교적 깨끗한 빨래, 자주 사용하는 세탁물 등을 짧은 시간에 세탁하고 싶을 때 사용하는 코스입니다.

- 1 문을 열고 빨랫감을 넣은 후 문을 닫아 주세요.
- 2 [전원]버튼을 눌러 주세요.  
▶ 자동으로 표준 코스가 선택됩니다.
- 3 [코스선택]다이얼을 돌려 급속 코스를 선택해 주세요.  
▶ 세탁온도를 선택하지 않으면 40°C로 진행됩니다.  
▶ 세탁온도는 냉수, 30°C, 40°C만 선택 가능합니다.  
▶ 필요에 따라 은나노 세탁, 건조시간, 건조선택도 선택 가능합니다.
- 4 세탁물의 양에 맞게 세제와 섬유유연제를 넣고 세제 넣는 곳을 닫아 주세요.  
▶ 본세탁 세제 넣는 곳(II)에 알맞은 양의 세제를 넣고, 섬유유연제는 기준선(MAX) 이하로 넣어 주세요.
- 5 [동작/일시정지]버튼을 누르세요.

### ■ 울코스 / 란제리코스

변형, 또는 손상되기 쉬운 울 섬유나 란제리 등 섬세한 의류를 세탁하고 싶을 때 사용하는 코스입니다.

- 1 문을 열고 빨랫감을 넣은 후 문을 닫아 주세요.
- 2 [전원]버튼을 눌러 주세요.  
▶ 자동으로 표준 코스가 선택됩니다.
- 3 [코스선택]다이얼을 돌려 해당코스(울코스/란제리코스)를 선택해 주세요.  
▶ 세탁온도를 선택하지 않으면 냉수로 진행됩니다.  
▶ 세탁온도는 냉수, 30°C, 40°C만 선택 가능합니다.  
▶ 의류손상방지를 위해 세탁온도는 40°C이하, 탈수 세기는 "약"만 선택됩니다.  
▶ 필요시 은나노 세탁을 선택하여 사용 하실 수 있습니다.
- 4 세탁물의 양에 맞게 세제와 섬유유연제를 넣고 세제 넣는 곳을 닫아 주세요.  
▶ 본세탁 세제 넣는 곳(II)에 알맞은 양의 세제를 넣고, 섬유유연제는 기준선(MAX) 이하로 넣어 주세요.
- 5 [동작/일시정지]버튼을 누르세요.

#### 참고

##### [울 코스]

- 울 코스의 적정 세탁량은 4kg 이하로 세탁물에 알맞은 전용 중성세제를 사용해 주세요. (세제 사용설명서에 표기된 손세탁 기준의 사용량을 권장합니다.)
- 수축을 막기 위해 건조 선택이 되지 않습니다.

##### [란제리 코스]

- 흰색이나 밝은 색상의 옷과 짙은 색상의 옷은 분리하여 세탁하세요.
- 옷감 손상을 막기 위해 건조기능이 선택이 되지 않습니다.
- 란제리 코스의 적정 세탁량은 4kg 이하입니다.

**■ 이불코스**  
물세탁이 가능한 작은 담요, 이불, 침대커버, 식탁보, 커튼 등을 세탁할 때 사용하는 이불 전용 코스입니다.  
■ 일반 세탁물을 세탁 할 때는 전용 코스를 사용 하세요.

- 1 문을 열고 빨랫감을 넣은 후 문을 닫아 주세요.
- 2 [전원]버튼을 눌러 주세요.  
▶ 자동으로 표준 코스가 선택됩니다.
- 3 [코스선택]다이얼을 돌려 이불 코스를 선택해 주세요.  
▶ 세탁온도를 선택하지 않으면 냉수로 진행됩니다.  
▶ 세탁온도는 냉수, 30°C, 40°C만 선택 가능합니다.  
▶ 필요에 따라 은나노 세탁, 예비세탁을 선택할 수 있습니다.
- 4 세탁물의 양에 맞게 세제와 섬유유연제를 넣고 세제 넣는 곳을 닫아 주세요.  
▶ 예비세탁 세제 넣는 곳(I)과 본세탁 세제 넣는 곳(II)에 알맞은 양의 세제를 넣고, 섬유유연제는 기준선(MAX) 이하로 넣어 주세요.
- 5 [동작/일시정지]버튼을 눌러 주세요.

- 참고** 이불의 부피에 따라 세탁 가능한 무게가 달라질 수 있습니다.
- 주의**
- ▶ 전기담요, 카펫은 절대로 세탁하지 마세요. (세탁기 및 세탁물 손상의 원인이 됩니다.)
  - ▶ 이불은 크기에 상관없이 한장씩 세탁하세요. 한장 이상 세탁시 불균형의 원인이 될 수 있습니다.

**■ 알아두기**

■ 손세탁 표시가 있는 다음과 같은 이불은 세탁이 가능합니다.

**[종류]**

- ▶ 아크릴 담요 : 아크릴 100% (나이론 코팅)
- ▶ 혼방 담요 : 면+폴리에스테르
- ▶ 모직 담요 : 방모직 담요
- ▶ 이불속 : 폴리에스테르 100% (크기 약 200cm x 300cm 이내)

**[무게]**

- ▶ 담요 : 3.5kg 이하
- ▶ 이불속 : 약 3.5kg (이불 전체무게 5kg)

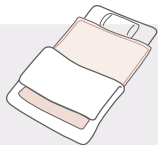

**세탁조를 청결하게 사용하려면**

▶ 습기가 있는곳에서 세탁기를 장기간 사용하는 경우, 물때에 공기중의 다양한 균들이 달라붙어 검은때(곰팡이)가 생길수 있으며 이로 인해 건강에 유해 할 수 있습니다. 본제품에 적용되어 있는 [통세척] 코스에서 권장 세척제를 이용하여 세탁조를 주기적으로 1~3개월에 1회정도 청소하여 항상 깨끗하고 위생적인 세탁조를 유지하여 사용하시기 바랍니다.



**■ 통세척 코스**

**■ 분말 세척제를 사용할 경우**

- 1 [전원]버튼을 누르세요.
- 2 코스는 통세척 코스를 선택 해 주세요.
- 3 세척제는 세제 넣는 곳(II)에 알맞은 양의 분말 세척제를 넣고 세제 넣는 곳을 닫아 주세요.  
▶ 세척제는 반드시 권장 세척제를 사용하세요.
- 4 [동작/일시정지]버튼을 누르세요.

**■ 액체 세척제를 사용할 경우**

- 1 [전원]버튼을 누르세요.
- 2 코스는 통세척 코스를 선택 해 주세요.
- 3 [동작/일시정지]버튼을 누르세요.
- 4 [동작/일시정지]버튼을 누르세요.  
▶ 급수가 완료되고 세탁기가 동작하면 세척제는 세제 넣는 곳(II)에 알맞은 양의 액체 세척제를 넣고 세제 넣는 곳을 닫아 주세요.  
▶ 급수하기 전에 세척제를 넣으면 바로 배수구로 흘러가기 때문에 세척 효과가 떨어 집니다.

- 주의** ▶ 통세척 기능을 사용 할 경우 절대 세탁물을 넣지 마세요. 옷감 손상이나 변색의 원인이 될 수 있습니다.
- 참고** ▶ 통세척 코스는 자동으로 설정되어 수동 조절 되지 않습니다.

**■ 권장 세척제**

▶ 시중 백화점이나 대형마트에서 구입하실 수 있습니다.

	세탁용량	사용수량	액체세척제	분말 세척제
분말 세척제/ 액체 세척제 (산소계)	10~13Kg	30l	90ml	30g
중리업 (립의양, 약50ml)	8.0Kg	20l	60ml	20g
	6.0Kg	16l	50ml	15g

- 참고**
- ▶ 분말 세척제 : [분말 표백제]나 [세탁조 전용 세척제]를 사용 하세요.
  - ▶ 액체 세척제 : [산소계 액체 표백제]나 [세탁조 전용 세척제]를 사용 하세요.
- 주의**
- ▶ 염소계 표백제를 사용 할 경우 제품 변색이 일어날 수 있으므로, 반드시 산소계 표백제를 사용해 주세요.
  - ▶ 세탁기 물 사용량에 맞춰 약300배로 희석하여 사용하세요.(액체 표백제)

### ■ 건조코스

「건조용량 표시 라벨을 참조하여 반드시 세탁물을 7.5kg(건조된 세탁물 기준)이하로 넣어 주세요.  
건조는 여기까지」

- 1 문을 열고 빨랫감을 넣은 후 문을 닫아 주세요.
- 2 [전원]버튼을 눌러 주세요.  
▶ 자동으로 표준 코스가 선택됩니다.
- 3 [코스선택]다이얼을 돌려 건조 코스를 선택해 주세요.  
▶ 자동으로 표준건조가 선택됩니다.
- 4 [건조시간] 또는 [건조선택]버튼을 눌러 선택해 주세요.  
▶ 건조시간 : 10분>30분>70분>100분>10분의 순서로 선택 가능합니다.  
▶ 건조선택 : 표준>살균>저온>다림질>표준의 순서로 반복 선택됩니다.  
※ 건조효과를 높이기 위해 건조전에 무게감지를 하여, 자동으로 건조시간을 표시합니다.  
  - 표준 건조 : 의류의 양과 건조 상태를 자동적으로 감지하여 건조를 자동으로 완료합니다. 면으로 된 의류를 건조 하고 싶을 때, 선택해 주세요. (면바지, 티셔츠, 면종류의 속옷)
  - 살균 건조 : 면으로 된 의류를 완전건조를 하고 싶을 때 선택해 주세요. (청바지, 타월, 운동복과 같이 두꺼운 의류)
  - 저온 건조 : 높은 온도에 의해 변형이 쉬운 의류를 낮은 온도에서 건조하고 싶을 때 선택해 주세요. (혼방 의류, 폴리에스테르, 나일론과 같은 합성 의류)
  - 다림질 건조 : 다림질하기 좋은 약간 촉촉한 상태로 건조를 완료합니다.  
※ 건조해서는 안되는 세탁물은 낮은 온도에서도 변형이 일어날 수 있으므로 넣어서는 안됩니다.
- 5 [동작/일시정지]버튼을 눌러 주세요.  
▶ 세탁조에 물이 들어있는 경우, 탈수 행정을 진행한 후에 건조가 시작됩니다.

- 참고**
- 건조시간과 건조선택은 동시에 선택되지 않습니다.
  - 건조 시작 후에는 코스 변경이 되지 않습니다.
  - 냉수가 급수되지 않으면 건조가 되지 않습니다.
  - 건조 종료 후, 세탁물을 곧바로 꺼내지 않을 경우, 「End」표시와 함께 구김방지 동작을 약 30분간 합니다. 세탁물을 꺼내려면 : [일시정지]버튼이나 [전원]버튼을 누른 후 세탁물을 꺼내주세요.
  - 손세탁후에 건조를 하고 싶을 경우, 탈수와 건조를 동시에 선택해주세요.

### ■ 세탁에서 건조까지 하고 싶을때

「건조용량 표시 라벨을 참조하여 반드시 세탁물을 7.5kg(건조된 세탁물 기준)이하로 넣어 주세요.  
건조는 여기까지」

- 1 문을 열고 빨랫감을 넣은 후 문을 닫아 주세요.
- 2 [전원]버튼을 눌러 주세요.  
▶ 자동으로 표준 코스가 선택됩니다.  
▶ 건조가 선택되는 코스 : 표준, 삶음, 절약삶음, 찌든때, 급속코스에서만 선택이 됩니다.
- 3 [건조시간] 또는 [건조선택]버튼을 눌러 선택해 주세요.  
▶ 건조시간 : 10분>30분>70분>100분>최소의 순서로 선택 가능합니다.  
▶ 건조선택 : 표준>살균>저온>다림질>최소의 순서로 반복 선택됩니다.  
※ 건조효과를 높이기 위해 건조전에 무게감지를 하여, 자동으로 건조시간을 표시합니다.
- 4 세탁물의 양에 맞게 세제와 섬유유연제를 넣고 세제 넣는 곳을 닫아 주세요.  
▶ 본세탁 세제 넣는 곳(II)에 알맞은 양의 세제를 넣고, 섬유유연제는 섬유유연제 기준선(MAX) 이하로 넣으세요.  
▶ 예비세탁시에는 세제넣는곳(I)에 세제를 추가로 넣어주세요.
- 5 [동작/일시정지]버튼을 눌러 주세요.  
▶ 자동으로 최적의 세탁에서부터 건조까지 이루어집니다.

- 참고**
- 건조시간과 건조선택은 동시에 선택되지 않습니다.
  - 건조 시작 후에는 코스 변경이 되지 않습니다.
  - 건조 기능을 선택하면 건조 효율을 높이기 위해 탈수의 세기는 「강」으로 설정되어 있습니다.
  - 냉수가 급수되지 않으면 건조가 되지 않습니다.
  - 건조 종료 후, 세탁물을 곧바로 꺼내지 않을 경우, 「End」표시와 함께 구김방지 동작을 약 30분간 합니다. 세탁물을 꺼내려면 : [일시정지]버튼이나 [전원]버튼을 누른 후 세탁물을 꺼내주세요.
  - 손세탁후에 건조를 하고 싶을 경우, 탈수와 건조를 동시에 선택해주세요.

■ 은나노 세탁

세탁시에는 은 이온수가 투입되어 위생살균 세탁이 진행됩니다.  
 행굼시에는 마지막 행굼에서 은이온수가 투입됩니다.  
 의류에 은 향균 코팅하여 세탁후 세균번식을 막아줍니다.

- 1 문을 열고 빨랫감을 넣은 후 문을 닫아 주세요.
- 2 [전원]버튼을 눌러 주세요. 
- 3 [코스선택]다이얼을 돌려 원하시는 코스로 선택하여 주세요. 
- 4 은나노 버튼을 눌러주세요. 
- 5 세탁물의 양에 맞게 세제와 섬유유연제를 넣고 세제 넣는 곳을 닫아 주세요.
  - ▶ 본세탁 세제 넣는 곳(II)에 알맞은 양의 세제를 넣고, 섬유유연제는 섬유유연제 기준선(MAX) 이하로 넣으세요.
  - ▶ 예비세탁시에는 세제넣는곳(1)에 세제를 추가로 넣어주세요.

 **은향균** : 섬유 유연제와 함께 사용 할 경우 효과가 감소 할 수 참고 있습니다.
- 6 [동작/일시정지]버튼을 눌러 주세요.
  - ▶ 세탁물의 양을 감지하여 최적의 세탁이 이루어집니다.

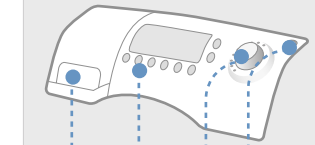

■ 예약하기

세탁이 끝나는 시간을 미리 예약해 두세요.  
 빨래가 되기를 기다리지 않아도 되어서 편리합니다.

- 1 문을 열고 빨랫감을 넣은 후 문을 닫아 주세요.
  - 2 [전원]버튼을 눌러 주세요.
    - ▶ 자동으로 표준 코스가 선택됩니다.
    - ▶ 코스선택다이얼을 돌려 코스를 선택해 주세요.
    - ▶ 필요시 은나노 세탁을 선택 할 수 있습니다.
  - 3 [예약]버튼을 눌러 주세요. (2:00~24:00)
    - ▶ 최대 24시간까지 1시간 단위로예약됩니다.
    - ▶ 한번 누를 때마다 1시간씩 증가하며, 버튼을 누르고 있으면 자동으로 시간이 증가합니다.
  - 4 [동작/일시정지]버튼을 눌러 주세요.
    - ▶ 세탁이 진행될 때까지 남은 시간의 불이 켜지며, 예약 표시 램프가 깜빡입니다.
    - ▶ 예약된 시간에 세탁이 끝나 있습니다. 예) 3시간 선택 (3시간 후 세탁이 끝나 있습니다.)
- ※ 취소하려면 [전원]버튼을 눌러 주세요.

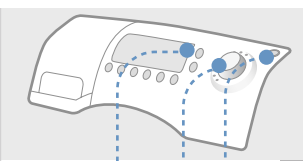



 참고

- 정전이 발생할 경우에는 예약이 진행되지 않습니다.
- 급수사정 및 물온도에 따라 예약시간과 실제 종료시간이 달라질 수 있습니다.
- 동작 후 예약 버튼을 누르면 설정 내용을 알 수 있습니다.

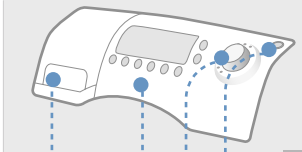
■ 세탁/헹굼/탈수 중 한가지만 사용하려면

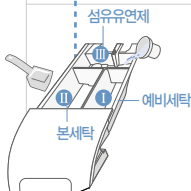

- 1 문을 열고 빨랫감을 넣은 후 문을 닫아 주세요.
- 2 [전원]버튼을 눌러 주세요.  
▶ 자동으로 표준 코스가 선택됩니다.
- 3 **세탁** [세탁]버튼을 눌러 예비세탁과 본세탁을 선택할 수 있습니다.  
▶ 세탁을 선택해 주세요.  
예) 세탁만 할 경우 : 세탁버튼 2회→동작/일시정지버튼  
예비세탁+본세탁만 할 경우 : 세탁버튼 3회→동작/일시정지버튼  
▶ 세탁온도는 선택이 가능합니다.  
▶ 필요시 은나노 세탁을 선택 할 수 있습니다.  
▶ 진행 중 동작/일시정지 버튼을 누른 후 헹굼, 탈수, 건조를 선택할 수 있습니다.
- 4 **헹굼** [헹굼]버튼을 눌러 원하는 헹굼횟수를 선택해 주세요.  
▶ 1~6회까지 조절할 수 있고, 동작중에는 변경할 수 없습니다.
- 5 **탈수** [탈수]버튼을 눌러 원하는 탈수세기를 선택해 주세요.
- 4 세탁물의 양에 맞게 세제와 섬유유연제를 넣고 세제 넣는 곳을 닫아 주세요.  
▶ 본세탁 세제 넣는 곳(II)에 알맞은 양의 세제를 넣고, 섬유유연제는 섬유유연제 기준선(MAX) 이하로 넣으세요.  
▶ 예비세탁시에는 세제넣는곳(I)에 세제를 추가로 넣어주세요.  
▶ 세탁과 헹굼 할 때 사용 하세요.
- 5 [동작/일시정지]버튼을 눌러 주세요.



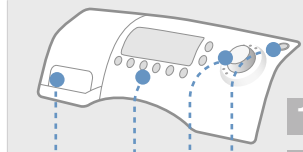

**참고** ● 세탁 또는 헹굼기능만 선택하면 동작이 끝난 후 물이 빠지지 않고 그대로 남아 있습니다. 남아 있는 물을 빼내려면 탈수를 선택하여 동작시켜 주세요.

■ 세탁과 헹굼만 하려면



- 1 문을 열고 빨랫감을 넣은 후 문을 닫아 주세요.
- 2 [전원]버튼을 눌러 주세요.  
▶ 자동으로 표준 코스가 선택됩니다.
- 3 [세탁]버튼 2회와 [헹굼]버튼을 눌러 주세요.  
▶ 헹굼횟수를 조절할 수 있습니다.  
▶ 필요시 은나노 세탁을 선택 할 수 있습니다.
- 4 세탁물의 양에 맞게 세제와 섬유유연제를 넣고 세제 넣는 곳을 닫아 주세요.  
▶ 본세탁 세제 넣는 곳(II)에 알맞은 양의 세제를 넣고, 섬유유연제는 기준선(MAX) 이하로 넣어 주세요.
- 5 [동작/일시정지]버튼을 눌러 주세요.  
▶ 세탁물의 양을 감지하여 최적의 세탁이 이루어집니다.



**참고** ● 헹굼횟수를 최대 6회까지 조절할 수 있습니다.  
● 헹굼이 끝나면 물이 빠지지 않고 그대로 남아 있습니다. 남아있는 물을 빼내려면 탈수를 선택하여 동작시켜 주세요.

■ 헹굼과 탈수만 하려면



- 1 문을 열고 빨랫감을 넣은 후 문을 닫아 주세요.
- 2 [전원]버튼을 눌러 주세요.  
▶ 자동으로 표준 코스가 선택됩니다.
- 3 [헹굼]버튼과 [탈수]버튼을 눌러 헹굼 횟수와 탈수 세기를 조절해 주세요.  
▶ 필요시 은나노 세탁을 선택 할 수 있습니다.
- 4 [동작/일시정지]버튼을 눌러 주세요.



**참고** 더 깨끗한 헹굼을 원하시면 [헹굼]버튼을 눌러 최대 6회까지 조절할 수 있습니다.

### ■ 세탁 코스의 구성 내용

코스에 따라 자동 설정되는 내용이며, ( )의 내용은 수동으로 선택이 가능하다는 것을 의미합니다.

코스	세탁	행균	탈수	건조선택	세탁 온도
표준	본세탁 (예비+본세탁)	3회 (1회~6회)	중 (약, 강, 최강)	선택 가능	40°C (냉수, 30°C, 60°C)
살음	본세탁 (예비+본세탁)	3회 (1회~6회)	중 (약, 강, 최강)	선택 가능	95°C (75°C)
절약살음	본세탁 (예비+본세탁)	3회 (1회~6회)	중 (약, 강, 최강)	선택 가능	75°C (60°C)
피드백	본세탁 (예비+본세탁)	3회 (1회~6회)	중 (약, 강, 최강)	선택 가능	40°C (60°C)
급속	본세탁	2회 (1회~6회)	중 (약, 강, 최강)	선택 가능	40°C (냉수, 30°C)
울	본세탁	3회 (1회~6회)	약	-	냉수 (30°C, 40°C)
란제리	본세탁	3회 (1회~6회)	약	-	냉수 (30°C, 40°C)
이불	본세탁 (예비+본세탁)	3회 (1회~6회)	중 (약)	-	냉수 (30°C, 40°C)
통세척	본세탁	2회	중	-	40°
건조	-	• 건조시간 : 10분/30분/70분/100분 선택 가능 • 건조선택 : 표준/살균/저온/다림질 선택 가능 ※ 단, 건조시간과 건조선택은 동시에 선택되지 않습니다.			

\* 세탁코스 구성 내용은 제품 사양에 따라 조금씩 다를 수 있습니다.

### ■ 여러가지 기능

예비세탁 기능	• 본세탁을 하기 전에 먼저 약5분 동안 세탁을 하는 행정을 의미합니다. 예비 세탁 후 본세탁이 진행되며, 특히 오염이 심한 세탁물일 경우에 더욱 효과적입니다.
행균횟수, 탈수 선택 방법	• 코스 선택 후 「동작/일시정지버튼」을 누른 후에 행균횟수, 탈수 세기를 조절할 수 있습니다. (만일 「동작/일시정지버튼」을 누르지 않고, 행균버튼만을 눌러 조절 하면 수동 행균이 선택되어 행균만 진행됩니다. 탈수버튼도 동일합니다.)
무게감지 기능	• 물을 받지 않은 상태에서 세탁조가 회전한 후 자동으로 무게 감지를 하여 세탁시간을 조절합니다. (표준코스에서 무게감지를 합니다.)
거품감지 기능	• 세제를 과다하게 사용하여 세탁중에 거품이 다양으로 발생한 경우, 거품을 배출시켜 거품과다를 방지하는 기능입니다.
구김방지 기능	• 건조 종료 후 세탁물을 바로 꺼내지 않을 경우, 구김방지 기능이 동작합니다. <b>구김방지기능이란?</b> 세탁조가 일정시간 좌우로 회전하여 세탁물이 구겨지는것을 방지합니다.



#### ■ 어린이 보호(버튼잠금 기능)

어린이가 세탁기 조작하는 것을 방지하기 위한 기능입니다.

**설정/해제**  
**설정 및 해제를 하고자 할 때는 [세탁온도]버튼과 [건조시간]버튼을 동시에 3초 정도 눌러 주세요.**

- ▶ **설정방법** · 세탁기가 켜진 상태 또는 동작 중에도 설정이 가능합니다.  
 · 세탁 동작중 어린이 보호기능을 설정해 놓으면 해제 전까지 어떠한 버튼도 조작되지 않고 전원 버튼만 동작 됩니다.  
 · 어린이 보호 램프에 불이 들어옵니다.
- ▶ **주의사항** · 전원을 다시 켜도 어린이 보호 설정상태가 계속 유지됩니다.  
 · 해제시에는 반드시 상기 해제방법에 따라 행해주십시오.

**주의** 전원을 켜는 때, 전원 버튼을 제외한 다른 버튼이 동작 하지 않을 때는 "어린이 보호 램프"를 확인하세요.

### ■ 문잠김(세탁물 추가 투입)

「동작/일시정지 버튼」을 누른 후 열어주세요.

확인(문이 안열려요)	해결방법(문을 열려면)
세탁조가 회전 중일 때	세탁조가 정지할 때까지 기다려 주세요.
세탁조 내의 물 온도나 드럼 내부 온도가 45°C이 상일 때	온도가 내려갈 때까지 기다려 주세요. (45°C이하가 되어야만 문을 열수 있습니다.)
급수 후 많은 양의 물이 세탁조 내에 있을 때	전원을 다시 켜고 탈수를 선택하여 [동작/일시정지]버튼을 눌러 배수시켜 주세요.

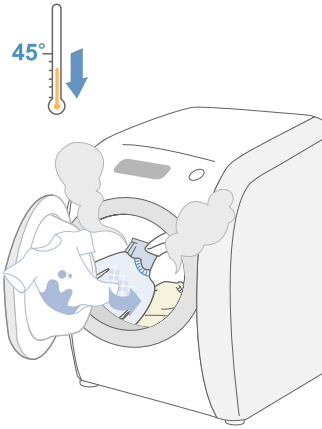

세탁물 추가 투입은 동작 후 급수 완료 되기 전까지 세탁물을 투입할 수 있습니다. 단, 급수되는 물의 온도가 높거나 세탁물의 상태에 따라 문이 열리지 않을 수 있습니다.

▶ 거품이 많거나 물이 차 있을 때 세탁물 추가시 문 밖으로 거품이나 물이 썰 수 있습니다. 확인 후에 열어 주세요.

**주의** 강제로 문을 열면 부품 손상, 파손, 안전등의 문제가 발생할 수 있습니다.

■ 세제 넣는 곳 청소

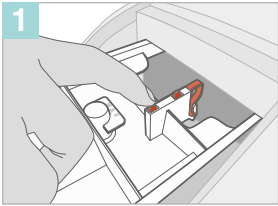

1 세제 넣는 곳 분리버튼 (빨간색)을 눌러 세제 넣는 곳을 분리해 주세요.

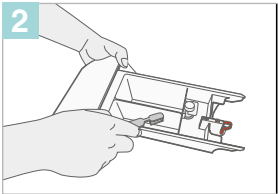

2 세제 넣는 곳 내부의 굳은 세제, 섬유유연제, 물기 등을 청소해 주세요.

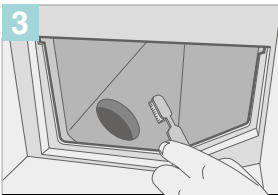

3 내부의 세제 찌꺼기를 청소해 주세요. 청소 후 세제 넣는 곳을 밀어 끼워 주세요.

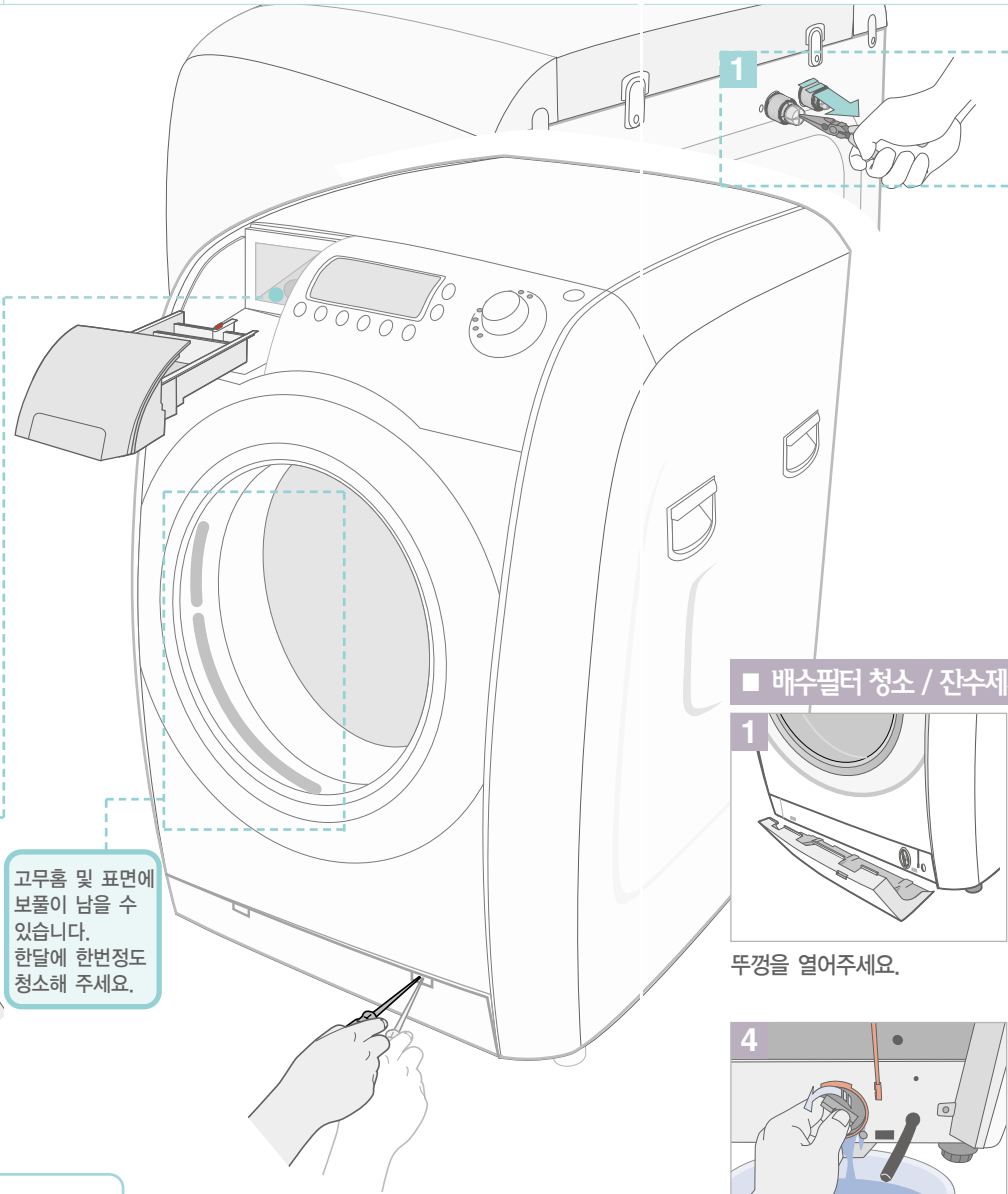

고무홈 및 표면에 보풀이 남을 수 있습니다. 한달에 한번정도 청소해 주세요.

전면뚜껑

먼저 그림과 같이 표시된 2곳의 틈에 드라이버를 넣고 위로 살짝 들면 전면 뚜껑이 열립니다. (표시된 곳 부터 여세요.)



■ 급수호스 연결구 청소

1 걸름망을 잡아 당겨 빼 주세요.

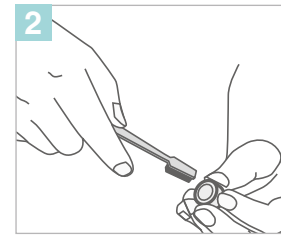

2 물로 깨끗이 닦아 주세요.

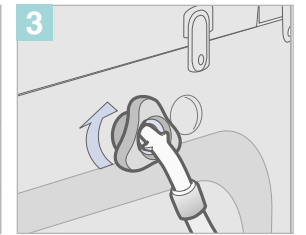

3 걸름망을 다시 끼운 후 연결구를 꼭 조여주세요.

참고 급수호스 연결구 걸름망 재조립 후에는 연결구에서 물이 새지 않도록 꼭 조여 주세요.

■ 배수필터 청소 / 잔수제거

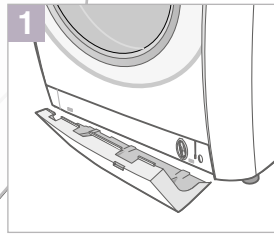

1 뚜껑을 열어주세요.

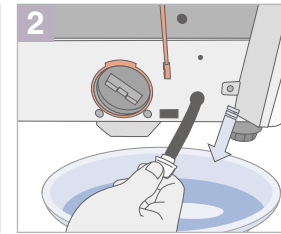

2 먼저 잔수제거 호스를 빼 내세요.

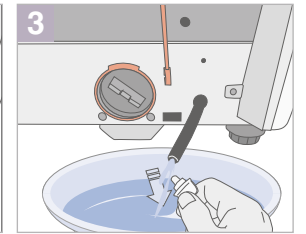

3 호스 끝의 마개를 뺐으면 물이 흘러 나옵니다.

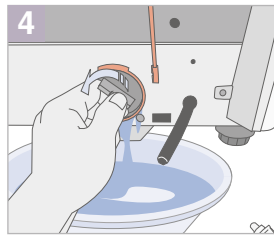

4 배수 필터를 왼쪽으로 돌리세요.

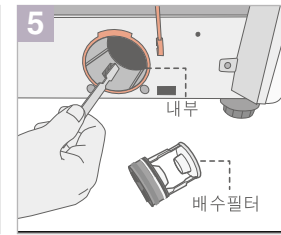

5 배수 필터와 내부를 청소해 주세요.

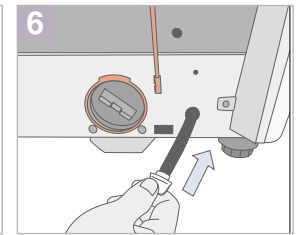

6 청소 후 필터를 끼우고 잔수제거 호스의 마개를 닫아 홀에 맞추어 끼운 후 전면 뚜껑을 닫아 주세요.



주의

- 세탁기 몸체는 미른 걸레로 닦아 주시고 절대 물을 뿌려 청소하지 마세요.
- 세탁기 안에 단추, 동전 등이 있을 경우 꺼내 주세요. 배수호스가 막혀 고장의 원인이 됩니다.





증상	확인	조치
<b>전원이 들어오지 않아요.</b> 	세탁기의 전원이 꺼져 있는 것은 아닌가요?  전원플러그가 빠져 있는 것은 아닌가요?  누전차단기가 OFF로 되어 있는 것은 아닌가요?	세탁기의 전원버튼을 눌러 주세요.  전원플러그를 끼워 주세요.  누전차단기를 ON으로 해주세요.
<b>동작이 되지 않아요.</b> 	110V전원에 연결되어 있는 것은 아닌가요?  문이 열려 있거나 전원이 꺼져 있는 것은 아닌가요?  물을 받고 있는 중은 아닌가요?  수도꼭지가 잠겨 있는 것은 아닌가요?  연장코드(멀티탭)을 사용한 것은 아닌가요?	본제품은 220V전용입니다.  세탁기의 전원버튼을 눌러 주세요. 문을 닫고 [동작/일시정지]버튼을 눌러 주세요.  물이 설정된 물높이에 채워질 때까지 기다려 주세요.  수도꼭지를 열어 주세요.  전력이 약해지거나 이상 발열로 인한 화재의 원인이 되므로 사용하지 마세요.
<b>세탁중 동작을 멈추고 급수를 해요.</b>	<ul style="list-style-type: none"> <li>• 옷감의 종류에 따라 물을 흡수하는 세탁물이 있어 세탁시 물의 양을 보충해 주기 위해 급수 하는 것입니다.</li> <li>• 거품이 많이 발생하는 세제를 권장량보다 과다 투입시에 거품제거를 위해 배수후 재급수를 하는것 입니다.</li> </ul>	
<b>세탁통 앞으로 물이 흘러 넘쳐요.</b> 	세제를 너무 많이 사용한 것은 아닌가요?  물이 지나치게 뜨거운 것은 아닌가요?  세제 넣는 곳이 더럽거나 열려 있는 것은 아닌가요?	세제를 너무 많이 사용하면 거품 때문에 드럼 내부의 부피가 팽창하여 물이 넘칩니다. 참고표대로 알맞은 세제량을 사용해 주세요.  50°C이상의 온수를 단독으로 사용하면 세제 투입시 거품이 발생하여 넘칠 수 있습니다.  세제 넣는 곳을 청소한 후 세제 넣는 곳을 꼭 닫아 주세요.
<b>살거나 건조시 옷감이 변형되어요.</b>	세탁기에 세탁 가능한 의류인지, 고온 세탁에 의해 변형되는 의류가 아닌지 의류 취급 표시를 확인해 보세요.	의류 취급 표시에 맞추어 세탁 물을 분류한 후 세탁해 주세요.

증상	확인	조치
<b>사용 후에도 세제가 남아 있어요.</b>	사용 수압이 낮은 것은 아닌가요?	수압이 낮으면 세제가 남을 수 있습니다. 적정량의 세제를 세제 넣는 곳 안쪽에 넣어 주세요.
<b>겨울에 진동이 심해요.</b>	세탁기가 언 것이 아닌가요?	60°C 정도의 뜨거운 물 10ℓ 정도 넣어 세탁기를 녹여 주세요.
<b>옷감이 변형 되요</b>	세탁기에 세탁 가능한 의류인지, 고온세탁에 의해 변형되는 의류가 아닌지 의류 취급표시를 확인해 보세요.	의류 취급 표시에 맞추어 세탁 물을 분류한 후 세탁해 주세요.
<b>건조 종료후, 'End' 표시 상태에서 세탁조가 돌면서, 문이 잠기는 소리가 나요.</b>	건조방지 기능 동작중입니다. 동작이 멈추는 상태에서 세탁물을 꺼내거나, '동작/일시정지' 버튼이나 '전원'버튼을 누른 후, 꺼내주세요.	
<b>남은시간 표시가 변경되어요.</b>	세탁 진행 중 이상(세탁물 불균형 거품 등을 감지했을 때 균형을 맞추고 거품을 제거하는 등 세탁을 좀 더 효율적으로 하기 위해 조정하는 시간으로 남은 시간이 변경되어도 고장은 아닙니다.	▶ 수온, 수압, 주위 온도(계절등의 환경에 따라 급수 시간이 길어 지거나 온도에 영향을 줄 수 있으므로 세탁,건조 시간이 달라 질수 있습니다.
<b>겨울철 세탁기가 얼었어요.</b> 	<ol style="list-style-type: none"> <li>1. 수건을 따뜻한 물로 적시어 수도꼭지를 감싸주는 방법으로 10분에 한번씩 5회정도 반복해 주세요.</li> <li>2. 수도꼭지에서 급수호스를 분리해 주세요.</li> <li>3. 급수호스는 뜨거운 물에 담가 호스 내에 있는 얼음을 녹여 주세요.</li> <li>4. 60°C 정도의 뜨거운 물 10ℓ 정도를 세탁조에 넣은 후 약 1시간 동안 그대로 두어 세탁기 내에 얼음을 녹여 주세요.</li> <li>5. 수도꼭지에 급수호스를 연결한 후 사용해 주세요.</li> </ol> ※특히 사용하지 않을때 급수호스 및 배수호스 등 세탁기 내부의 잔수를 제거하지 않으면 얼어버려 제품파손 및 고장의 원인이 됩니다. 설명서내의 청소 및 손질방법을 참조하세요.	
<b>정전으로 문이 열리지 않아요.</b>	세탁기 하단의 전면 뚜껑을 열고 수동레버(주황색)를 잡아 당기면 문이 열립니다. (페이지 9, 45~46 참고) 반드시 정전시에만 사용하시고, 세탁조 내에 물이 있으면 우선 배수 필터로 물을 빼낸 후 사용하세요.	• 건조중 정전 : 세탁기 내의 온도가 높을 수 있으나, 도어표면 온도가 차갑다고 생각될때 열어주세요.
<b>급수가 안돼요,</b>	걸름망에 이물이 끼어 있는 것은 아닌가요? 급수호스 연결구를 청소해주세요. (페이지 46참고)	
<b>건조시 냄새가 나요.</b>	초기 동작시 세탁물에 의한 보풀 등이 히터에 묻어 냄새가 날 수도 있습니다.	
<b>처음 사용시 이상한 냄새가 나요.</b>	문에 부착된 고무로 인한 냄새입니다. 고무 고유의 냄새이므로 몇번 사용하시면 냄새가 자연히 사라집니다.	

사용 전 반드시 확인하세요.

증상	확인	조치
탈수시 세탁기가 흔들리거나 움직여요.	세탁기를 앞뒤 또는 옆으로 흔들었을때 흔들리나요?	세탁기 또는 받침대를 다시 설치해 주세요.
이상한 소리가 나요.	세탁기를 나무나 고무판 위에 설치하였나요?	고무판 위에 설치하면 탈수시 흔들릴 수 있습니다
	받침대와 세탁기 연결은 제대로 되어 있나요?	· 세탁기와 받침대의 연결부를 체결해 주세요. · 확인이 어려우시면 서비스에 문의 및 의뢰하여 주세요.
탈수시 소음이 커요.	탈수를 강하게 하기 위하여 모타가 강하게 회전하는 소리입니다.	
	빨래가 탈수통 밖으로 나와 있지 않나요?	· 탈수통 밖으로 나온 빨래는 안쪽으로 넣어 주세요. · 바지나 긴 소매 옷은 반으로 접어서 탈수해 주세요.
	탈수통 안에 철사가 걸려 있거나 동전, 단추가 있지 않나요?	· 탈수통에서 철사, 동전, 단추등을 제거하여 주세요. · 빨래를 할 때는 주머니를 확인해 주세요.
탈수가 끝나도 축축하고 탈수가 안된 것 같아요.	탈수 회전수를 (강)으로 선택했나요?	· 자동으로 하면 탈수를 (중)으로 합니다. · 탈수를 (강)으로 변경해 주세요.
	탈수시 편심이 큰 경우 소음 및 진동이 클 수 있어 자동으로 회전수를 낮춰서 탈수합니다.	
	빨래를 종류별로 나누어서 탈수해 주세요.	
탈수시 쿵쾅거리다가 멈추고 탈수를 다시 해요.	탈수시 편심이 크면 소음 및 진동이 크므로 편심을 줄이기 위하여 자동으로 조절을 하고 있는 것입니다. 빨래를 종류별로 나누어서 탈수해 주세요.	
탈수시 시간이 자꾸 변해요.	탈수시 편심이 크면 소음 및 진동이 크므로 편심을 줄이기 위하여 자동으로 조절을 하고 있는 것입니다. 빨래를 종류별로 나누어서 탈수해 주세요.	
빈통을 돌려도 물소리가 나요.	진동을 줄이기 위해 소금물이 있는 자동 평형 장치가 탈수통 앞에 붙어 있어서 나오는 소리입니다.	
탈수를 하면서 물이 나와요.	앞유리에 세제 거품이 남아 있는 것을 제거하기 위해서 나오는 것입니다.	

에러 메시지가 표시될 때에는

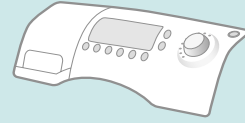

■ 자가진단 대처법

■ 문이 열려 있습니다.

▶ 문이 열려 있으면 정상 동작이 안되므로 반드시 문을 닫아 주세요.

탈수가 진행되지 않는 상태입니다.

▶ 세탁량이 너무 적거나 한쪽으로 치우쳐 있지 않은지 확인해 주세요.  
▶ 세탁물을 끌고루 편 후 다시 한 번 진행시켜 주세요.  
▶ 날개(1~2)의 인형, 소량의 수건 등 흡수율이 높은 세탁물은 균형이 맞도록 세탁물을 추가로 넣어서 탈수해 주세요.

급수가 되지 않는 경우입니다.

▶ 수도꼭지가 잠겼는지, 단수인지, 얼었는지 확인해 주세요.  
▶ 급수호스 연결구 걸름망에 이물이 끼었는지 확인해 주세요.  
▶ 냉수가 연결되어 있는지 확인해 주세요. 온수만 연결되면 4E가 표시됩니다.  
▶ [동작/일시정지] 버튼을 눌러 재동작 해 주세요.

배수필터나 배수호스가 막혀 물이 빠지지 않는 경우입니다.

▶ 배수필터 안의 찌꺼기를 청소하여 주세요.  
▶ 배수호스 안의 물이 얼어 있는지 확인해 주세요.  
▶ [동작/일시정지] 버튼을 눌러 재동작 해 주세요.

세탁시

30 분이 지나도 내부 온도가 55°C이하로 내려가지 않아 물이 배수가 되지 않는 현상입니다.

▶ 냉/온수 급수 밸브가 바뀌었는지 확인 바랍니다.  
▶ [동작/일시정지] 버튼을 눌러 재동작 해 주세요.

건조시

건조 종료 후 30 분이 지나도 내부 온도가 70°C이하로 내려가지 않는 경우 입니다.

▶ [동작/일시정지]버튼을 눌러 재동작 해 주세요.

드럼 내부의 온도가 고온일 때 나타나는 현상입니다.

▶ 자동으로 팬이 동작하므로, Hot표시가 없어질 때까지 기다려 주세요.

고장일 수 있으니 전원을 끄고 전원코드를 뽑으신 후, 삼성전자 서비스센터에 문의해 주세요.

전원 버튼 및 동작 버튼을 연속으로 여러 번 눌렀을 때 나타나는 표시로 주로 어린이들의 장난으로 인하여 발생 하며, dE2가 표시 되고 안전을 위하여 세탁기의 모든 동작이 멈춥니다.

▶ 약 2~3분 후에 전원을 다시 켜서 처음부터 다시 동작하세요.

순간 정전시 표시되며 전원이 꺼집니다.

▶ 전원버튼을 눌러 재동작 해주세요.

# 폐 전자제품 처리 안내

환경보호 및 자원 재활용을 위해 폐 전자제품은 다음과 같이 처리하여야 합니다.

## 무료 처리

삼성전자 대리점에서 제품을 새로 구입하고 기존 제품을 버리고자 하는 경우, 신제품 배달시 무료로 처리해 드립니다.

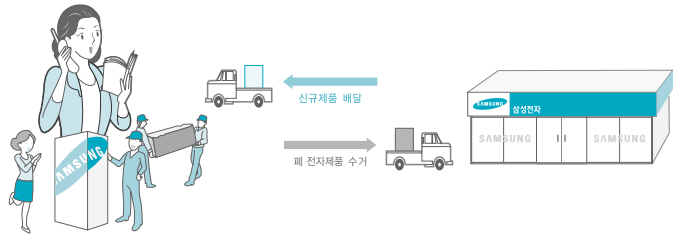

## 유료 처리

신규 제품 구입 없이 기존에 사용하던 제품을 버리고자 하는 경우, 관할 동사무소에 연락하시어 처리하시면 됩니다.

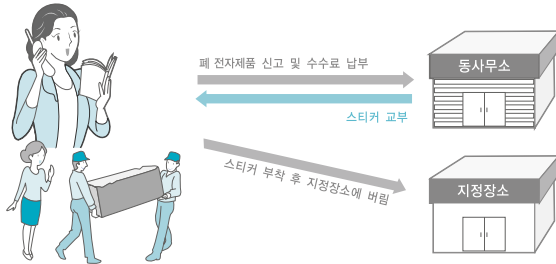

## 삼성전자의 [녹색경영]

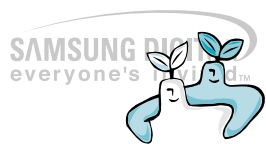

삼성전자는 1992년 6월 환경경영 체제 구축을 통해 환경오염 사고를 예방하고, 지속적인 개선을 위한 '환경방침'을 발표한 데 이어 1996년 5월 [녹색경영]을 선언하였습니다.

삼성전자의 녹색경영은 환경, 안전, 보건을 기업 경영활동의 핵심요소로 인식하고 이를 적극 추진함으로써 인류의 풍요로운 삶의 구현과 지구환경 보전에 동참하겠다는 의지의 표현입니다.

모 델	* 표기 세탁물 용량은 건조된 세탁물 기준입니다.		
종 류	드럼 세탁기	세탁용량	12kg
전 원	단상교류 220V / 60Hz	탈수용량	12kg
세탁방식	드럼식	표준사용수량	120ℓ
탈수방식	원심탈수식	세탁시 회전수	47회/분
사용수압	0.05~0.78Mpa(0.5~8kgf/cm <sup>2</sup> )	건조용량	7.5kg
외형치수(mm) <small>폭 X 깊이 X 높이</small>	650X774X939		
제품중량	92kg/97kg		
정격소비전력	냉수세탁시 : 150 W / 가열세탁시 : 2000W / 건조시 : 2100W		

디자인 및 제품사양은 품질향상을 위해 예고없이 변경될 수 있습니다.

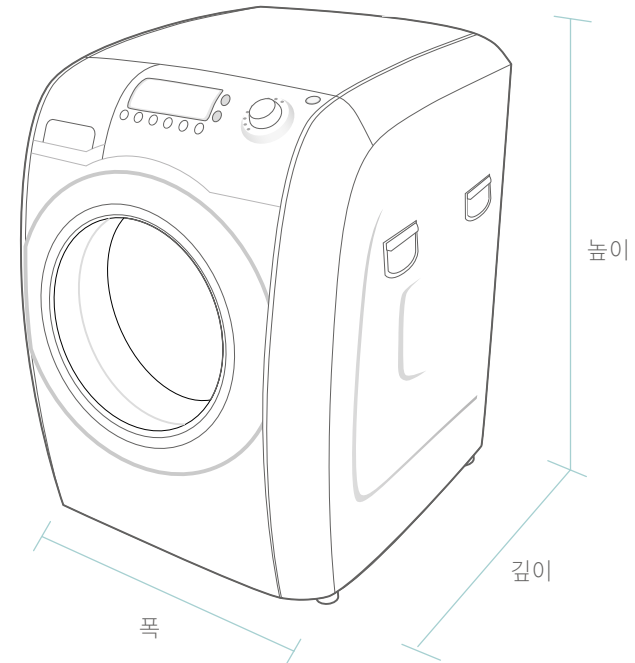

# 메 모

-----

-----

-----

-----

-----

-----

-----

-----

-----

-----

-----

-----

-----

-----

-----

-----

-----

-----

-----

-----

# 제품보증서



제 품 명	세 탁 기	모 델 명	
구 입 일	년 월 일	SERIAL NO.	
구입대리점		판 매 금 액	

**제품 보증기간은 1년**  
 핵심부품(세탁모터) 보증기간은 3년 입니다.

서비스에 대하여 :

- 저희 삼성전자에서는 품목별 소비자 피해 보상규정(재정 경제부 고시 제 2000-21호)에 따라 아래와 같이 제품에 대한 보증을 실시합니다.
- 서비스 요청시 삼성전자(주) 또는 지정된 협력사에서 서비스를 합니다.
- 보상여부 및 내용통보는 요구일로부터 7일 이내에, 피해보상은 통보일로부터 14일 이내에 해결하여 드립니다.
- 부품 보유년한은 6년 입니다.

**무료서비스** ※일반 제품을 영업용으로 전환하여 사용할 경우의 보증기간은 반으로 단축 적용됩니다.

	소비자 피해유형	보상내용		
		보증기간이내	보증기간이후	
정상적인 사용 상태에서 발생한 성능, 기능상의 하자로 고장 발생시	구입후 10일 이내에 중요한 수리를 요할 때	제품교환 또는구입가 환불	해당없음	
	구입후 1개월 이내에 중요한 수리를 요할 때	제품교환		
	제품구입시 운송과정 및 제품 설치중 발생한 피해			
	교환된 제품이 1개월 이내에 중요한 수리를 요하는 고장 발생	구입가 환불		
	교환 불가능시			
	수리 가능	동일 하자로 3회까지 고장 발생시	무상수리	유상수리
		동일 하자로 4회째 고장 발생시	제품교환 또는 구입가 환불	유상수리
서로 다른 하자로 5회째 고장 발생시		유상수리		
소비자가 수리 의뢰한 제품을 사업자가 분실한 경우	부품보유기간 이내 수리용 부품을 보유하고 있지 않아 수리가 불가능한 경우	정액 감가상각한 금액에 10%를 가산하여 환불		
수리용 부품은 있으나 수리 불가능시	정액 감가상각후 환불			
소비자의 고의 과실로 인한 고장인 경우	수리가 불가능한 경우	유상수리에 해당하는 금액징수 후 제품교환	유상수리 금액 징수후 감가상각 적용 제품교환	
	수리가 가능한 경우	유상수리	유상수리	

**유료서비스** 고장이 아닌 경우 서비스를 요청하면 요금을 받게 되므로 반드시 사용설명서를 읽어 주세요.

**1) 기구세척, 조정, 사용설명등은 제품고장이 아닙니다.**    **2) 소비자 과실로 고장인 경우**

(수리가 불가능한 경우 별도 기준에 준함)

<ul style="list-style-type: none"> <li>● 사용설명 및 분해하지 않고 처리하는 간단한 조정 시</li> <li>● 판매점의 부실한 설치로 인한 재설치 시</li> <li>● 제품 내부에 먼지 세척 및 이물 제거 시</li> </ul>	<p>2회부터 유상</p> <p>1회 무상</p>
<ul style="list-style-type: none"> <li>● 제품의 이동, 이사 등으로 인한 설치 부실건</li> <li>● 구입시 고객 요구로 설치한 후 재 설치 시</li> <li>● 소비자 설치 미숙으로 재 설치할 경우</li> <li>● 이물 투입 서비스 요청시</li> <li>● 네트워크 및 타사프로그램 사용 설명</li> </ul>	<p>1회부터 유상</p>

- 소비자의 취급 부주의 또는 잘못된 수리로 고장 발생시
  - 전기 용량을 틀리게 사용하여 고장 발생된 경우
  - 설치후 이동시 떨어뜨림 등에 의한 고장, 손상 발생 시
  - 당사에서 미지정된 소모품, 옵션품 사용으로 고장 발생 시
  - 삼성전자(주) 서비스 위탁업체인 삼성전자 서비스(주) 기사 및 협력사 기사가 아닌 사람이 수리하여 고장발생 시

**3) 그 밖의 경우**

- 천재지변(화재, 연해, 수해 등)에 의한 고장 발생시
- 소모성 부품의 수명이 다한 경우 (필터류 등)

이 보증서는 한국에서만 사용되며 다시 발행하지 않으므로 사용설명서와 함께 잘 보관해 주십시오.