



서비스센터 대표전화번호 : 전국 어디서나 1588-3366

제품 모델명, 고장상태, 연락처를 정확히 알려 주시면 고객 여러분의 궁금증을 언제나 친절하게 상담, 빠른 서비스를 제공합니다.

서비스센터 홈페이지 : www.samsungsvc.co.kr

고객이 직접 원하는 날짜와 시간에 서비스 접수 및 실시간 사이버 상담이 가능한 사이버 서비스센터를 운영하고 있습니다.

서비스센터 방문하실 때...

호스, 연장관, 흡입구등 자재 단독 불량시 해당 제품정보(시리얼번호, 모델명)와 함께 불량 자재만 지참하시고 서비스센터로 방문 바랍니다.

 **고객 상담실**
02-541-3000, 080-022-3000

 **인터넷 홈페이지**
<http://www.sec.co.kr>

- 주 소 : 광주광역시 광산구 오선동 271번지
- 제 조 원 : 삼성광주전자주식회사

 **한국서비스품질 우수기업이란?**
소비자의 의견이나 불만 또는 피해를 신속하고 정확히 처리하는 기업에 대하여 산업자원부에서 우수기업으로 인정해 주는 제도입니다.



삼성 STEALTH 청소기

제품사용설명서

**VC-MB930Z
VC-B830Z**



안전을 위한 주의사항은 사용자의 안전을 지키고, 재산상의 손해를 막기 위한 내용입니다. 반드시 읽고 올바르게 사용해 주세요.

※ 본 제품은 대한민국에서만 사용하도록 만들어져 있으며, 해외에서는 품질을 보증하지 않습니다.
(FOR KOREA UNIT STANDARD ONLY)

저소음 스텔스 청소기

- 획기적인 본체 저소음 유로구조로 소음레벨을 낮추고 편안한 느낌의 청소기 감성 사운드를 발휘합니다.

고 흡입력 싸이클로맥스 청소기

- 고 흡입력으로 바닥의 미세한 먼지까지 청소 해줍니다.
- 본체 싸이클로맥스 방식으로 흡입력이 일정하게 유지됩니다.

싸이클로맥스 방식이란?

강력한 회전력으로 먼지와 깨끗한 공기를 분리시키는 방식으로 먼지봉투가 필요없어 편리하면서도 강력한 방식입니다.

은나노 항균기능으로 위생적인 청소기

- 먼지통과 헤파배기필터에 은나노 항균 기능을 적용하여 위생적으로 사용할 수 있습니다.

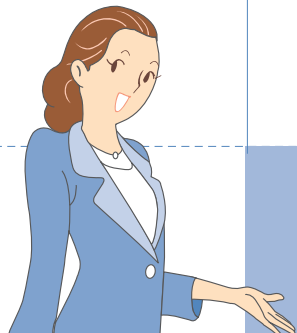

조용하면서도 강력한 싸이클로맥스 방식!
더욱 다양하고 편리해진 흡입구!
은나노 항균 기능!

준비편

| | |
|-------------|---|
| 안전을 위한 주의사항 | 3 |
| 각부분의 이름 | 6 |

사용편

| | |
|----------|---|
| 청소기 사용하기 | 7 |
|----------|---|

기타편

| | |
|-------------|----|
| 청소기 손질하기 | 9 |
| 고장신고 전 확인사항 | 14 |
| 폐가전제품 처리안내 | 15 |
| 제품 규격 | 16 |

안전을 위해 꼭 지켜주세요

사용자의 안전과 재산상의 손해등을 막기위한 내용입니다.
아래의 내용을 잘 읽고 안전하게 사용 해 주세요.



경고

■ 전원관련



전원코드를 무리하게 구부리거나 무거운 물건에 눌러 망가지지 않도록 하세요.
▶ 감전이나 화재의 위험이 있습니다.

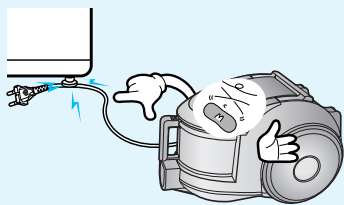

전원플러그를 콘센트에서 뽑거나 꽂을 때는 호스의 전원스위치를 먼저 끄고 손가락이 전원플러그 핀에 접촉되지 않도록 하세요.
▶ 감전이나 화재의 위험이 있습니다.

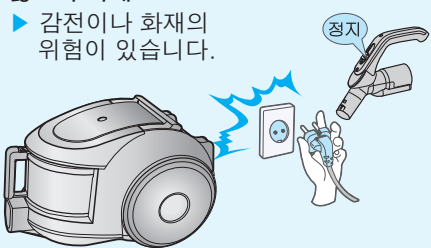

전원 플러그의 핀과 접촉부위에 먼지, 물 등이 묻어있으면 마른수건이나 헝겊으로 잘 닦아주세요.
▶ 감전이나 화재의 위험이 있습니다.



주의

지시사항을 지키지 않았을 경우 사용자의 부상이나 재산 피해가 발생할 수 있습니다.

경고

지시사항을 지키지 않았을 경우 사용자가 사망하거나 중상을 입을 수 있습니다.

참고

제품을 보다 효율적으로 사용할 수 있는 내용을 알려 드립니다.

손상된 전원플러그나 헐거운 콘센트는 사용하지 마세요.
▶ 감전이나 화재의 위험이 있습니다.

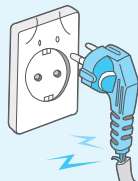

한개의 콘센트에 여러 제품의 전원 플러그를 동시에 꽂아 사용하지 마세요.
▶ 콘센트 발열로 화재의 위험이 있습니다.

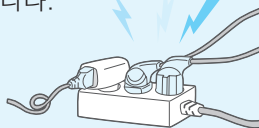

전원코드 부분을 잡아당기거나 젖은 손으로 전원플러그를 만지지 마세요
▶ 감전의 위험이 있습니다.

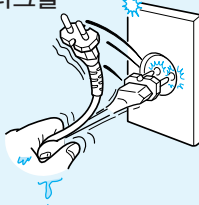

제품은 수리기사 이외에는 절대로 분해하거나 개조하지 마세요.
전원코드가 파손된 경우에는 제조사나 서비스센터의 유자격 수리기사를 통해 교환하세요.
▶ 감전이나 화재의 위험이 있습니다.



■ 사용할 때

청소시 물 등의 액체, 칼날, 압정, 불씨 등을 흡입하지 마세요.
▶ 이상작동 및 제품이 파손될 수 있습니다.

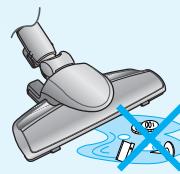

본체에 올라타거나 심한 충격을 주지 마세요.
▶ 상해를 입거나 제품이 파손될 수 있습니다.

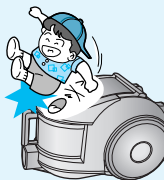

본 제품은 가정용이므로 가정 이외의 장소에서는 사용하지 마세요.

▶ 이상작동 및 제품이 파손될 수 있습니다.

- ★ 옥외 청소 : 돌, 시멘트
- ★ 당구장 : 초크가루
- ★ 병원 무균실

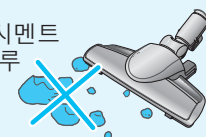

본체 외관을 손질할때는 전원플러그를 뽑은 후 마른수건이나 헝겊으로 닦아 주시고 물을 직접 뿌리거나 벤젠, 신나, 알코올 등 휘발성 물질로 닦지마세요.

▶ 만약 본체 내부로 물 등이 들어가 제품 동작에 이상이 발생된 경우에 본체 전원스위치를 끄고 전원플러그를 뽑은 후 서비스센터에 문의하세요.



■ 기타

물세척 가능한 부속품을 손질할 때는 알카리성 세제, 산성, 공업용 세제, 방향제, 초산류 등을 사용하지 마세요. (아랫쪽표 참조)

▶ 플라스틱 파손, 변형, 변색, 인쇄 지워짐 등 손상이 발생 될 수 있습니다.

| | |
|-------------|-----------------------------------|
| 물세척 가능한 부속품 | 본체먼지통, 스폰지 |
| 사용가능세제 | 중성 주방용 세정제 |
| 사용 불가능 세제 | 알카리성 락스, 곰팡이세제 등 |
| 산성 | 파라핀오일, 유화제 등 |
| 공업용세제 | NV-1, PB-1, 울디, 알콜, 아세톤, 벤젠, 신나 등 |
| 방향제 | Spray 방향제 (커피향, 허브향 등) |
| OIL류 | 동물성 오일, 식물성 오일 |
| 기타 | 식용으로 사용되는 초산, 식초, 빙초산 등 |

도시가스등 가스의 누출이 있을 때에는 콘센트에 손을 접촉하지 말고 창문을 열어 환기 시키세요.

▶ 폭발이나 화재의 위험이 있습니다.

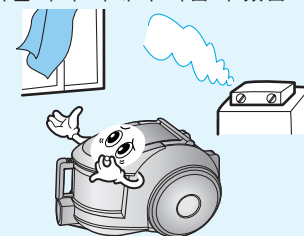



■ 전원관련

본 청소기는 교류 220V 이외에는 사용하지 마세요.

▶ 제품 파손 및 화재 위험이 있습니다.

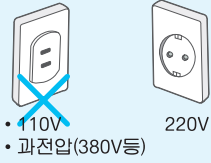

■ 사용할 때

연장관을 청소 이외의 목적으로 사용하지 마세요.

▶ 신체 상해 및 제품이 파손될 수 있습니다.



청소시 바람이 나오는 배기구나 먼지를 빨아 들이는 흡입구가 막힌 상태로 청소하지 마세요.

▶ 본체의 과열로 고장 및 화재위험이 있습니다.



오랫 동안 사용하지 않을 때에는 전원플러그를 뽑아 주세요.

▶ 물이 들어가거나 먼지가 쌓여 발열, 발화 등에 의해 감전 및 화재가 발생할 수 있습니다.

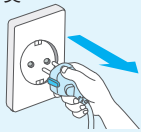

먼지통 손잡이를 들고 청소기를 절대 이동하지 마세요.

▶ 청소기가 분리되어 다칠 위험이 있습니다.



전원코드는 노란색 표시이상이 빼내지 마시고 감을 때에는 반드시 한손으로 잡으면서 감아주세요.

▶ 전원코드가 손상될 수 있고 플러그가 튀어올라 상처를 입거나 주변의 물건이 상할 수 있습니다.

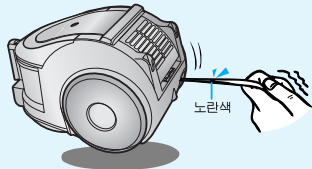

청소기에서 이상한 소리, 냄새, 연기가 나면 즉시 전원플러그를 뽑고 서비스 센터로 연락하세요.

▶ 감전이나 화재의 위험이 있습니다.

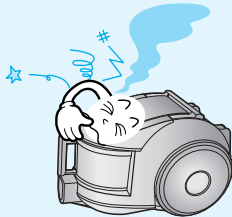

난로 등과 같은 열기구나 가연성 스프레이, 인화성 물질과 가까운 곳에서 사용하지 마세요

▶ 화재 및 제품에 변형이 일어날 수도 있습니다.

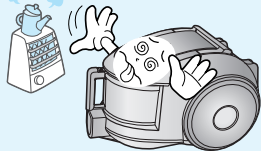

본 청소기는 220V 전용이므로 110V에 사용할 경우 승압용 변압기(3KVA이상)를 구입하여 사용하세요.

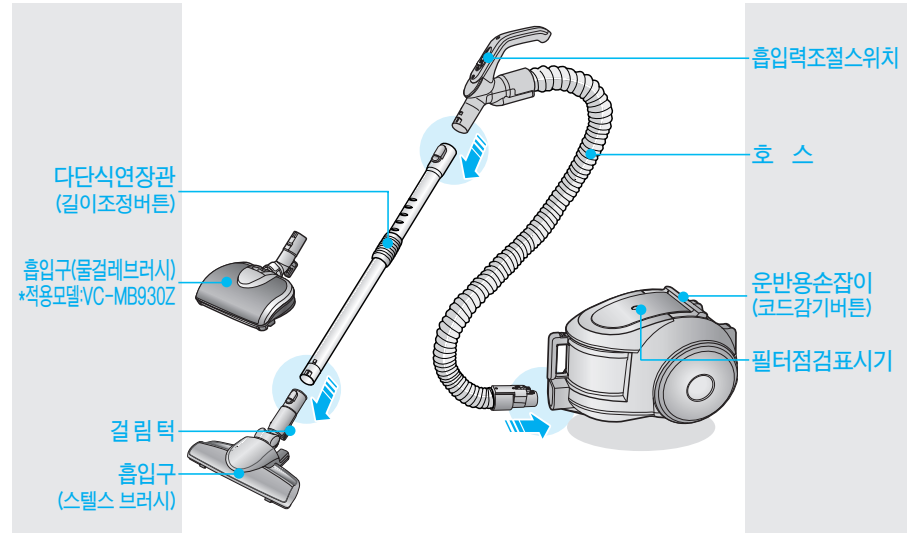

■ 부속품

※ 부속품을 추가 구입하실 때는 삼성전자 서비스 센터에 문의한 후 구입하세요.



다단식연장관

길이조정 버튼을 밀거나 당기면서 연장관 길이를 조절하세요.

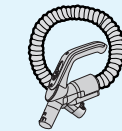

호스

호스의 손잡이를 잡고 청소 하면서 흡입력을 조절하거나 청소를 끄거나 켤때 사용합니다.



- 틈새용 흡입구 : 창틀홈, 틈새, 구석 등의 작은 먼지를 청소할 때.
- 솔모양 흡입구 : 커튼, 가구, 소파 등의 작은 먼지를 청소할 때.

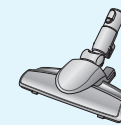

다용도 흡입구 (스텔스브러시)

강력한 흡입력을 유지하면서도 조용하게 청소를 합니다.

*적용모델: VC-MB930Z



흡입구 (물걸레브러시)



걸레 (VW-40)

쓸고 닦고를 한번에 해결할 수 있습니다.

■ 틸새용/솔모양 흡입구 사용방법

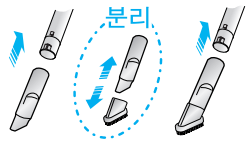

- ▶ 틸새용/솔모양 흡입구를 연장관 끝에 밀어 끼우고 빨 때는 잡아 당겨 빼주세요.
- 사용후에는 분실되지 않도록 잘 보관하세요.

■ 전원코드 감는방법

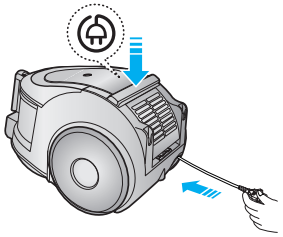

- ▶ 운반용 손잡이(코드감기버튼)을 누르면 자동으로 코드가 감깁니다.
- 전원플러그가 튀어올라 다칠 수 있으니 반드시 한손으로 전원플러그를 잡고 '코드감기 버튼'을 누르세요.
- 코드가 잘 감기지 않으면 1~2M 정도 뺀 후 다시 '코드감기버튼'을 누르세요.

■ 청소기 보관방법

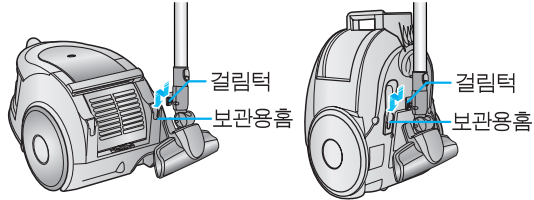

- 흡입구의 걸림턱을 보관용 홈에 끼우세요.
- 본체가 넘어질 수 있으니 다단식연장관 길이를 줄여 보관 하세요.

■ 먼지통 비우는 방법

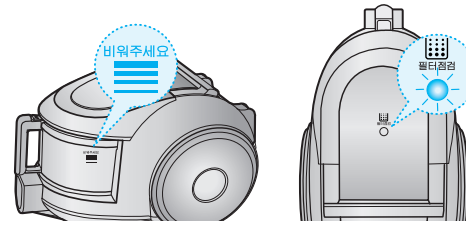

먼지통에 먼지가 [비워주세요]까지 쌓이거나 동작 중 필터점검 표시기 (필터점검)에 불이 들어오면 먼지통을 비워주세요.

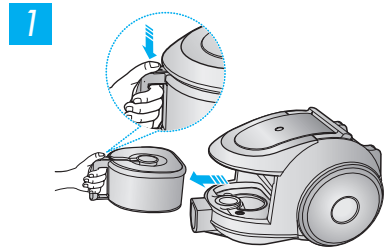

1 엄지손가락으로 분리버튼을 누른 후 당겨서 먼지통을 꺼내주세요.

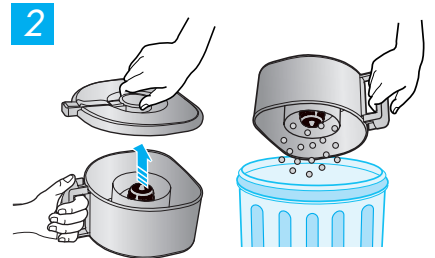

2 먼지통의 뚜껑을 열고 먼지통을 비워주세요.

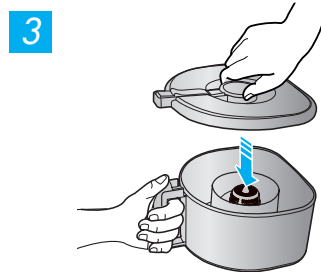

3 먼지통 뚜껑을 닫아 주세요.

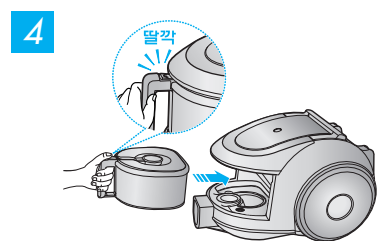

4 먼지통을 본체에 "딸깍" 소리가 날때 까지 밀어 넣어 주세요.

알아두기! 비닐 봉지를 이용한 방법..

천식이나 알러지가 있는 분들에게 추천 합니다.

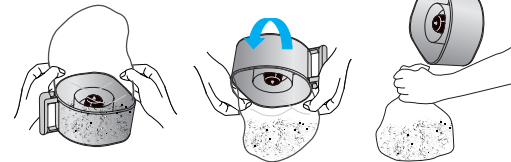

찬물로 먼지통을 세척해도 좋습니다.



▶ 적용모델 : VC-MB930Z

■ 물걸레브러시 사용하기

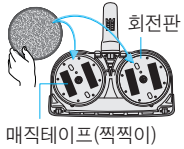

물걸레브러시에 부착되어 있는 걸레를 떼어내어 적당량의 물을 흡수시킨 후 물걸레브러시 바닥면에 있는 회전판 중앙부에 있는 매직테이프(찍찍이)에 잘 붙인 후 사용하세요.

주의사항

- 걸레에 물을 흡수(빨때)시킬때는 반드시 걸레를 떼어 내어 물을 적당량 흡수시킨 후 회전판에 부착시켜 사용하세요.
- 청소기 사용시 물을 흡입하면 감전 및 고장의 원인이 되니 물을 흡입하지 마세요.
- 회전판이 회전시 손을 대지 마세요. 회전판사이에 손이 끼어 다칠 우려가 있습니다.
- 이물질이 브러시에 끼면 물걸레의 회전력이 약해지므로 브러시를 손질하여 주세요.

■ 물걸레브러시에 대해 알아보기

- 물걸레를 세탁할 때는 빨래비누를 이용하여 가볍게 손으로 빨아 주세요.
- 제품의 특성상 열에 가까이 하거나 섬유 유연제 등을 사용할 경우 걸레의 변형으로 인하여 성능이 저하됩니다.
- 일반 세탁기에 넣어 세탁을 하는 것은 무방 하지만 뜨거운 물에 삶는 것은 삼가해 주세요. (화학섬유로 만든 초극세사 걸레이므로 변형, 탈색 등이 일어나 성능이 저하 됩니다.)
- 물걸레가 삼성전자 정품이 아니거나 물걸레 없이 사용하다 고장이 생기면 무료 서비스 기간에도 무료 서비스를 받을 수 없습니다.

■ 지금 사용하고 계신 물걸레의 모델명은 사용설명서나 물걸레 부속품 봉지에 기입되어 있습니다.

■ 물걸레브러시 막힌 부위 손질하기

• 물걸레 브러시 내부에 큰 이물질이 끼면 회전판의 회전력이 약해지거나 정지할 수 있습니다.

• 흡입구가 막힌 경우

• 투명창 내부가 막힌 경우

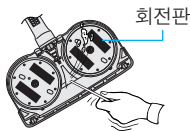

막힌곳의 이물질을 빼 주세요.

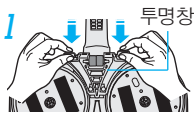

1 양쪽레버를 누르면서 투명창을 빼주세요.

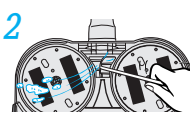

2 내부에 끼어있는 이물질을 제거해 주세요.

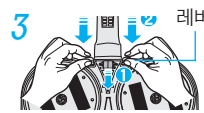

3 레버를 홈에 정확히 맞춘 후 투명창을 끼우세요.

■ 스텔스 브러시 손질하기 (드럼 손질방법)

※ 드럼 주위에 실, 머리카락 먼지등이 엉켜 있으면 드럼을 손질해 주세요.

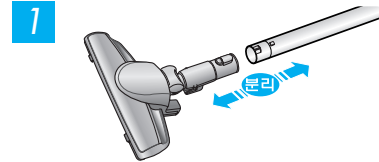

1 다단식연장관에서 스텔스브러시를 분리해 주세요.

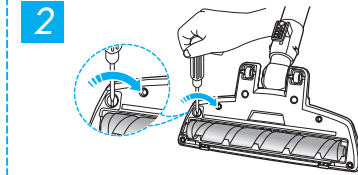

2 덮개 버튼을(-) 드라이버를 이용하여 화살표 방향으로 돌려 덮개를 분리해 주세요.

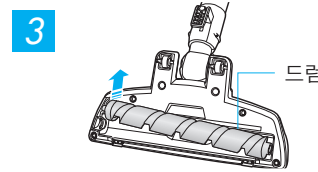

3 드럼을 살짝 들어 올려 주세요.



4 드럼 주위에 엉켜있는 실이나 머리카락 등을 제거해 주세요.

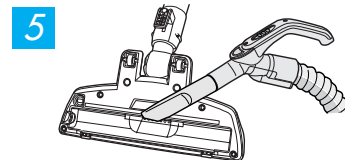

5 틈새용 흡입구 또는 마른걸레를 이용하여 브러시 안쪽의 먼지를 제거해 주세요.

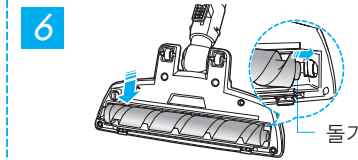

6 돌기를 먼저 끼우고 드럼을 조립해 주세요.

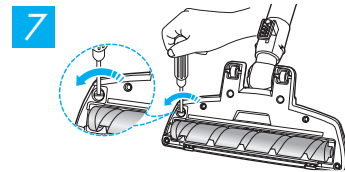

7 덮개 버튼을(-) 드라이버를 이용하여 화살표 방향으로 돌려 덮개를 고정해 주세요.

주의

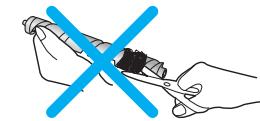

주의 드럼에 엉킨 실, 머리카락 먼지등을 가위로 손질할 경우 드럼 솔이 손상 될 수 있으니 가급적 털어서 손질해 주세요.

■ 막힌 부위 손질방법

- 사용도중 막히는 것을 방지하기 위해서는 이쑤시개, 칼날, 양말등 크거나 날카로운 이물질은 빨아들이지 마세요.
- 사용중 청소기가 막히면 흡입력이 약해지고 떨리는 소리가 날 수 있으니 막힌 곳을 손질해 주세요.

1 흡입구

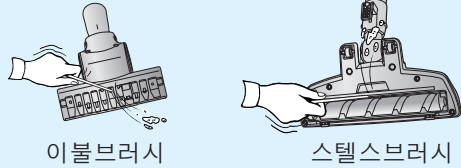

흡입구가 막혔으면 이물질을 깨끗이 제거해 주세요.

2 연장관

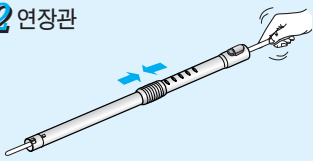

다단식연장관을 분리하여 길이를 짧게 조절한 후 막힌 이물질을 제거해 주세요.

3 호스

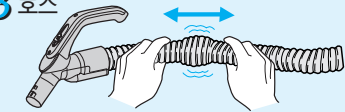

청소기를 동작시킨 후 호스 막힌부위를 늘렸다 줄였다를 반복하면 이물질이 제거될 수도 있습니다.

주의 호스가 막혔을 때 너무 무리하게 제거하려다 보면 호스가 찢어질 수도 있으니 제거가 안되면 가까운 서비스센터에 문의하세요.

참고 장판,마루 바닥 상태에 굽힘이 발생할 수 있으므로 브러시 바퀴의 마모 상태를 확인하고 사용하세요.

● 청소기가 막히지 않았는데 아래와 같은 경우에는 먼지통 및 필터류를 손질해 주세요.

- 청소 중에 흡입력이 현저히 약해질 경우.
- 흡입구가 바닥에(폭신한 매트,이불 등) 달라 붙어 떨리는 소리가 날 경우.
 ⇨ 흡입력을 “강”으로 선택하고 흡입구를 평평한 바닥(장판,마루 등)에서 10cm 정도 띄웠을 때 필터점검 표시기(필터점검)에 붉은색으로 불이 들어오면 손질해 주세요.

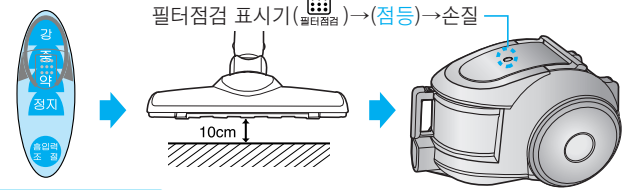

■ 스폰지와 필터 세척하기

| | | |
|---|--|--|
| <p>1</p> <p>1.본체에서 먼지통을 꺼내주세요. 2.필터케이스를 꺼내주세요.</p> | <p>2</p> <p>필터케이스의 커버를 뒷쪽 후크부터 열어주세요.</p> | <p>3</p> <p>고리를 잡고 스폰지와 필터를 필터케이스에서 분리해 주세요.</p> |
| <p>4</p> <p>스폰지와 필터를 깨끗이 씻어 주세요.</p> | <p>5</p> <p>통풍이 잘되는 그늘에서 완전히 말려주세요.</p> | <p>6 스폰지, 필터</p> <p>스폰지가 위로, 필터가 아래로 향하게 하여 필터 케이스에 조립해주세요.</p> |
| <p>7</p> <p>커버 앞쪽의 후크를 먼저 결합한 다음 뒤쪽 후크를 결합합니다.</p> | <p>8</p> <p>조립된 필터케이스를 본체에 넣습니다.</p> | |

주의 스폰지와 필터의 방향이 바뀌어 조립되면 흡입력이 급속히 저하될 수 있습니다.

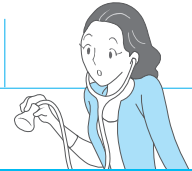

■ 스폰지와 필터 손질시 주의사항

- ◆ 전자레인지 및 화기 근처에서 말리지 마세요.
- ◆ 세탁기에 넣어 세척하거나 사용 불가능한 세제로 세척하지 마세요. (4쪽 참조)
- ◆ 세척 후에는 그늘에서 완전히 말린 후 사용하세요.
 - 완전 건조가 안된 상태에서 사용하면
 - 습기 또는 물기가 모터 내부로 흡입되어 고장 원인이 됩니다.
 - 빨아들인 먼지와 물기가 엉겨붙어 흡입력이 급속히 저하 됩니다.
 - 스폰지와 필터에서 냄새가 날수도 있습니다.
- ◆ 햇빛에 장시간 말릴 경우 부품이 변형되거나 변색될 수 있으니 그늘에서 말려 주세요.
- ◆ 스폰지와 필터를 씻을때 고리에서 떨어지지 않도록 해주세요.

■ 모터보호필터

1 ①

1. 본체에서 먼지통을 꺼내주세요.

2

2. 필터케이스를 꺼내주세요.

3

모터보호 필터를 털어 손질해 주세요.

4

모터보호필터를 본체에 넣어주시고 필터케이스, 먼지통 순으로 조립해 주세요.

■ 배기필터

1

본체 뒷쪽에서 고정틀 누름부를 누르면서 고정틀을 열어주세요.

2

고정돌기를 눌러서 헤파 배기필터를 꺼내 주세요.

3

고정틀에서 배기필터를 분리해 주세요.

4

헤파 배기필터와 스폰지 배기필터를 손질해 주세요.

5

헤파 배기필터를 본체에 딸깍 소리가 들릴때까지 밀어 넣어주세요.

6

스폰지 필터를 고정틀에 끼우고 고정틀을 본체에 조립해 주세요.

■ 모터보호 필터와 배기필터 손질시 주의사항

- ◆ 물세척 하지 마시고 털어서 사용하세요.

| 증상 | 확인 | 조치 |
|--|--|--|
| 동작이 안되요. | 전원코드가 콘센트에 빠져 있거나 불안전하게 꽂혀있나 확인하세요. | 전원코드를 콘센트에 확실하게 꽂아주세요. |
| | 본체에 호스가 확실하게 꽂혀 있나 확인하세요. | 본체에서 호스를 분리 후 다시 한번 확실하게 꽂아주세요. |
| | 전압이 220V인지 확인하세요. | 만약 110V일 경우에는 승압용 변압기 (3KVA 이상)를 구입하여 사용하세요. |
| 사용중에 갑자기 멈췄어요. | 콘센트에 전기가 들어오는지 확인하세요. | 다른 가전제품을 콘센트에 꽂아 전기가 들어오는지 확인하세요. |
| | 먼지통이 가득 찼을 때 청소기를 동작시키는 경우. | 이 제품에는 모터과열방지 장치가 있어 무리하게 동작시킨 경우 제품이 일시적으로 멈춥니다. 흡입구의 막힌 곳을 뚫어주고 2시간 정도 기다렸다가 다시 사용하세요. (주위 온도에 따라 달라질 수 있습니다.) |
| | 흡입구가 막힌 상태로 청소기를 동작시킨 경우. | |
| 갑자기 흡입력이 약해지고 떨리는 소리가 나요. | 틈새용 흡입구를 장기간 동작시킨 경우. | 모터과열방지 장치가 동작할 경우 모터동작이 멈추어도 흡입력표시부는 동작합니다. |
| | 모터가 동작하지 않고 흡입력 표시부만 동작하는 경우 | |
| | 흡입구, 호스, 먼지통이 큰 이물질로 막혔거나 먼지통이 꽉 차있는지 확인하세요. | 막혀 있으면 나무젓가락 등으로 큰 이물질을 빼주세요. |
| 먼지통에서 '딸그락' 거리는 소리가 나요. | 모터보호필터, 배기필터가 더러워졌는지 확인하세요. | 13쪽을 참조하여 손질해 주세요. |
| | 먼지통에 모래, 구슬, 돌 등의 이물질이 있는지 확인하세요. | 소음의 원인이 되므로 먼지통을 비워주세요. |

※ 고장이 아닌경우 서비스를 요청하면 요금을 받게 되므로 사용설명서를 읽어주세요.

폐가전제품은
다음과 같이 처리하세요

■ 폐가전제품 처리안내 폐가전제품은 쓰레기 종량제에 따라 다음과 같이 처리하세요.

무료 처리방법

- 삼성전자 대리점에서 제품을 새로 구입하고 사용하던 기존의 제품을 버리고자 하는 경우, 신제품 배달시 무료로 처리해 드립니다.



유료 처리방법

- 신구제품 구입없이 기존에 사용하던 제품을 버리고자 하는 경우, 관할 동사무소에 연락하시어 처리하시면 됩니다.

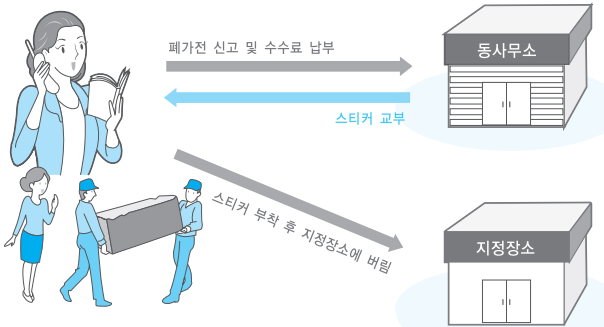

■ 삼성전자의 [녹색경영]

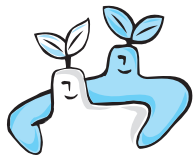

삼성전자는 1992년 6월 환경경영 체제 구축을 통해 환경오염 사고를 예방하고, 지속적인 개선을 위한 '환경방침'을 발표한 데 이어 1996년 5월 [녹색경영]을 선언하였습니다.

삼성전자의 녹색경영은 환경, 안전, 보건을 기업 경영활동의 핵심요소로 인식하고 이를 적극 추진함으로써 인류의 풍요로운 삶의 구현과 지구환경 보전에 동참하겠다는 의지의 표현입니다.

■ 재활용 마크란?

물품을 사용한 후에 발생하는 폐기물 중에서 재활용이 가능한 물품을 사용자가 구별할 수 있도록 표시한 마크입니다. (예:종이류, 고철류, 유리병류, 합성수지류)

■ 재질표시 마크란?

합성수지 부품의 재료를 표시하여 재활용이 가능한 폐기물을 재활용업자 등이 쉽게 구분할 수 있도록 표시한 마크입니다.

| | |
|------|---------------------------|
| 모델명 | VC-MB930Z / VC-B830Z |
| 전원 | 단상 AC 220V 60Hz |
| 정격입력 | 1100W |
| 흡입일률 | 510W |
| 본체무게 | 5.2 kg |
| 본체크기 | 폭 280mm×길이 420mm×높이 250mm |

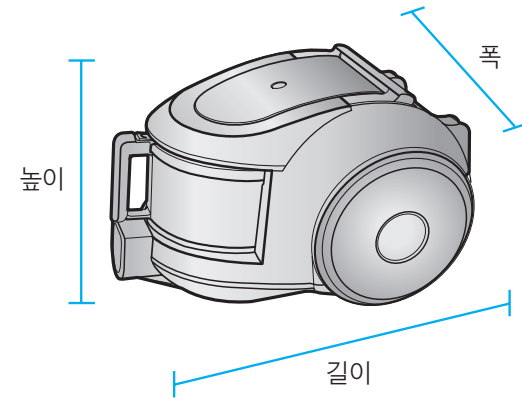

MEMO

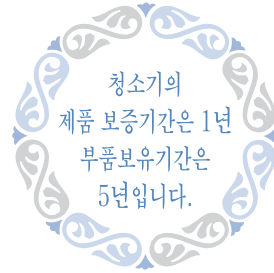

제품보증서

서비스에 대하여

저희 삼성전자에서는 품목별 소비자 분쟁해결 기준 공정거래위원회 고시(제2008-3호)에 따라 아래와 같이 제품에 대한 보증을 실시합니다. 서비스 요청시 삼성전자서비스(주) 또는 지정된 협력사에서 서비스를 합니다. 보상여부 및 내용통보는 요구일로부터 7일 이내에, 피해보상은 통보일로부터 14일 이내에 해결하여 드립니다.

| | | | |
|-------|-------|------------|--|
| 제품명 | | 모델명 | |
| 구입일 | 년 월 일 | Serial No. | |
| 구입대리점 | | 판매금액 | |

무상서비스

※ 일반제품을 영업용으로 전환하여 사용할 경우의 보증기간은 반으로 단축 적용됩니다.

| 소비자 피해유형 | 보증기간내 | | 보증기간이후 | |
|---|-----------------------------------|---------------------------|--------------------------|------|
| | 보증기간내 | 보증기간이후 | | |
| 부품보증기간 내 정상적인 사용 상태에서 발생한 성능, 기능상의 고장 발생시 | 구입후 10일 이내에 중요한 수리를 요할 때 | 제품교환 또는구입가 환불 | 해당없음 | |
| | 구입후 1개월 이내에 중요한 수리를 요할 때 | 제품교환 또는 무상수리 | | |
| | 제품구입시 운송과정 및 제품 설치중 발생한 피해 | 제품교환 | | |
| | 교환된 제품이 1개월 이내에 중요한 수리를 요하는 고장 발생 | 구입가 환급 | | |
| | 교환 불가능시 | | | |
| | 수리 가능 | 동일 하자로 3회까지 고장 발생시 | 무상수리 | 유상수리 |
| | | 동일 하자로 4회째 고장 발생시 | | 유상수리 |
| 서로 다른 하자로 5회째 고장 발생시 | | | 유상수리 | |
| 소비자가 수리 의뢰한 제품을 사업자가 분실한 경우 | 제품교환 또는 구입가 환급 | 정액 감가상각한 금액에 10%를 가산하여 환급 | | |
| 부품보증기간 이내 수리용 부품을 보유하고 있지 않아 수리가 불가능한 경우 | | 정액 감가상각후 환급 | | |
| 수리용 부품은 있으나 수리 불가능시 | | | | |
| 소비자의 고의 과실로 인한 고장인 경우 | 수리가 불가능한 경우 | 유상수리에 해당하는 금액징수 후 제품교환 | 유상수리 금액 징수후 감가상각 적용 제품교환 | |
| | 수리가 가능한 경우 | 유상수리 | 유상수리 | |

유상서비스

※ 고장이 아닌 경우 서비스를 요청하면 요금을 받게 되므로 반드시 사용설명서를 읽어 주세요

1. 기구세척, 조정, 사용설명, 설치 등의 제품 고장이 아닌 경우

- 사용설명 및 분해하지 않고 간단한 조정시
- 인터넷, 안테나, 유선신호등 외부환경 문제시
- 배송된 제품 초기 설치시
- ※ 구입 후 서비스에서 설치 시에는 요금이 부과됩니다.
- 제품의 이동, 이사 등으로 인한 설치 부실시
- 필터류의 손질 및 액세서리(호스, 브러시, 파이프 등) 이물 제거시
- 타사 제품 (소프트웨어 포함)으로 인한 고장 설명시

2. 소비자 과실로 고장난 경우

- 소비자의 취급 부주의 또는 잘못된 수리로 고장 발생시
- 전기 용량을 틀리게 사용하여 고장 발생된 경우
- 외부 충격이나 떨어뜨림 등에 의한 고장, 손상 발생시
- 당사에서 미지정된 소모품, 옵션품 사용으로 고장 발생시
- 삼성전자(주) 서비스 위탁업체인 삼성전자 서비스(주) 기사 및 협력사 기사가 아닌 사람이 수리하여 고장발생시
- 사용설명서내에 "주의사항"을 지키지 않아 고장발생시

3. 그 밖의 경우

천재지변(낙뢰, 화재, 염해, 수해 등에 의한 고장 발생시 소모성 부품의 수명이 다한 경우 (배터리, 형광등, 헤드, 진동자, 램프류, 토서, 드럼, 리본 등)

삼성전자주식회사
http://www.sec.co.kr



이 보증서는 한국에서만 사용되며 다시 발행하지 않으므로 사용설명서와 함께 잘 보관해 주세요.

SAMSUNG