



삼성 먼지파로 청소기
제품사용설명서
VC-MPE815



서비스센터 대표전화번호

전국 어디서나 **1588-3366**

제품 모델명, 고장상태, 연락처를 정확히 알려 주시면
고객 여러분의 궁금증을 언제나 친절하게 상담,
빠른 서비스를 제공합니다.

서비스센터 홈페이지

www.samsungsvc.co.kr

고객이 직접 원하는 날짜와 시간에 서비스 접수 및
실시간 사이버 상담이 가능한 사이버 서비스센터를
운영하고 있습니다.



고객 상담실
02-541-3000, 080-022-3000



인터넷 홈페이지
<http://www.sec.co.kr>



한국 A/S 우수기업 마크란?

사후봉사가 우수한 기업에 대한 국가기관인 산업자원부
기술 표준원이 품질을 보증하는 인증마크입니다.



안전을 위한 주의사항은 사용자의 안전을 지키고,
재산상의 손해를 막기 위한 내용입니다.
반드시 읽고 올바르게 사용해 주세요.

※ 본 제품은 대한민국에서만 사용하도록 만들어져
있으며, 해외에서는 품질을 보증하지 않습니다.
(FOR KOREA UNIT STANDARD ONLY)

은나노 항균기능으로 위생적인 청소기

- 마이크로봉투(VP-77MS)와 배기필터에 은나노 항균 기능을 적용하여 위생적으로 사용할 수 있습니다.
- ※ 여분 먼지봉투 (VP-77) 제외

엘보 연장관의 사용으로 편리한 청소기

- 엘보 연장관의 사용으로 가구(책상, 침대, 탁자 등) 밑부분처럼 청소가 힘든 곳도 편리하게 청소합니다.

조작하기 쉽고, 사용이 편리한 청소기

- 무선 주파수 방식 리모콘으로 사용이 편리합니다.
- 호스에 전선이 없어 가볍고 편리합니다.

자외선 살균기능 청소기

- 전원플러그를 콘센트에 꽂으면 정지 상태에서도 살균램프가 켜져 본체내부를 살균합니다.
- ⚠ 살균램프를 직접적으로 오래 보면 눈에 유해할 수 있으니 주의 쳐다보지 마세요.

카본헤파필터(H13) 적용

- 헤파필터 등급 중 최고 등급(H13)을 적용하여 미세먼지는 물론 냄새까지 걸러줍니다.

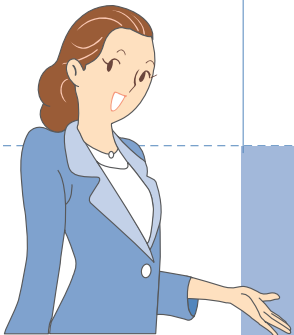

더욱 다양하고 편리해진 흡입구!
 은나노 항균 기능!
 청소를 더욱 편하게 해주는 엘보 연장관!

준비편

안전을 위한 주의사항 _____ 3
 각부분의 이름 _____ 6

사용편

청소기 사용하기 _____ 7

기타편

청소기 손질하기 _____ 12
 고장신고 전 확인사항 _____ 15
 제품 규격 _____ 16

안전을 위해 꼭 지켜주세요

사용자의 안전과 재산상의 손해등을 막기위한 내용입니다.
아래의 내용을 잘 읽고 안전하게 사용 해 주세요.



경고

전원관련

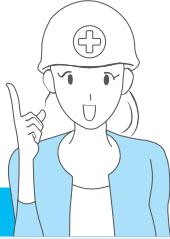

주의

지시사항을 지키지 않았을 경우 사용자의 부상이나 재산 피해가 발생할 수 있습니다.



경고

지시사항을 지키지 않았을 경우 사용자가 사망하거나 중상을 입을 수 있습니다.



참고

제품을 보다 효율적으로 사용할 수 있는 내용을 알려 드립니다.

전원코드를 무리하게 구부리거나 무거운 물건에 눌러 망가지지 않도록 하세요.

- ▶ 감전이나 화재의 위험이 있습니다.

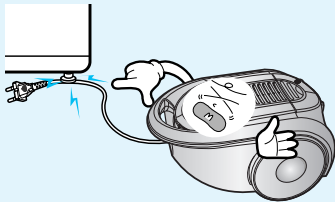

손상된 전원플러그나 헐거운 콘센트는 사용하지 마세요.

- ▶ 감전이나 화재의 위험이 있습니다.

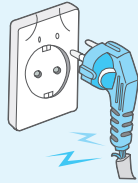

한개의 콘센트에 여러 제품의 전원 플러그를 동시에 꽂아 사용하지 마세요.

- ▶ 콘센트 발열로 화재의 위험이 있습니다.

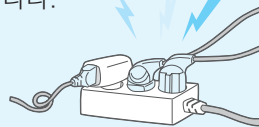

전원플러그를 콘센트에서 뽑거나 꽂을 때는 호스의 전원스위치를 먼저 끄고 손가락이 전원플러그 핀에 접촉되지 않도록 하세요.

- ▶ 감전이나 화재의 위험이 있습니다.

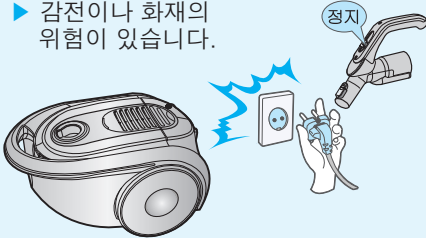

전원코드 부분을 잡아당기거나 젖은 손으로 전원플러그를 만지지 마세요

- ▶ 감전의 위험이 있습니다.

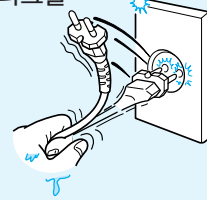

전원 플러그의 핀과 접촉부위에 먼지, 물 등이 묻어있으면 마른수건이나 헝겊으로 잘 닦아주세요.

- ▶ 감전이나 화재의 위험이 있습니다.



전원코드가 파손된 경우에는 제조사나 서비스센터의 유자격 수리기사를 통해 교환하세요.

- ▶ 감전이나 화재의 위험이 있습니다.



■ 사용할 때

청소시 물 등의 액체, 칼날, 압정, 불씨 등을 흡입하지 마세요.

- ▶ 이상작동 및 제품이 파손될 수 있습니다.

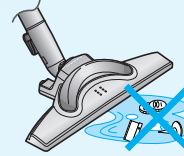

본체에 올라타거나 심한 충격을 주지 마세요.

- ▶ 상체를 입거나 제품이 파손될 수 있습니다.



본 제품은 가정용이므로 가정 이외의 장소에서는 사용하지 마세요.

- ▶ 이상작동 및 제품이 파손될 수 있습니다.

- ★ 옥외 청소 : 돌, 시멘트
- ★ 당구장 : 초크가루
- ★ 병원 무균실



본체 외관을 손질할때는 전원플러그를 뽑은 후 마른수건이나 헝겊으로 닦아 주시고 물을 직접 뿌리거나 벤젠, 신나, 알코올 등 휘발성 물질로 닦지마세요.

- ▶ 만약 본체 내부로 물 등이 들어가 제품 동작에 이상이 발생된 경우에 본체 전원스위치를 끄고 전원플러그를 뽑은 후 서비스센터에 문의하세요.

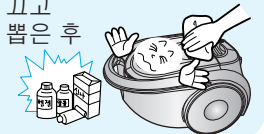

■ 기타

물세척 가능한 부속품을 손질할 때는 알칼리성 세제, 산성, 공업용 세제, 방향제, 초산류 등을 사용하지 마세요. (아래표 참조)

- ▶ 플라스틱 파손, 변형, 변색, 인쇄 지워짐 등 손상이 발생 될 수 있습니다.

물세척 가능한 부속품	본체먼지통, 스폰지 (채용모델만 해당)
사용가능세	중성 주방용 세정제
사용 불가능 세제	알칼리성 락스, 곰팡이제제 등
	산성 파라핀오일, 유화제 등
	공업용세제 NV-1, PB-1, 울타, 알콜, 아세톤, 벤젠, 신나 등
	방향제 Spray 방향제 (커피향, 허브향 등)
	OIL류 동물성 오일, 식물성 오일
기타	식용으로 사용되는 초산, 식초, 빙초산 등

도시가스등 가스의 누출이 있을 때에는 콘센트에 손을 접촉하지 말고 창문을 열어 환기 시키세요.

- ▶ 폭발이나 화재의 위험이 있습니다.

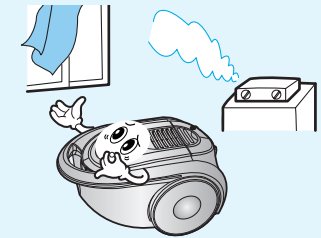



■ 전원관련

본 청소기는 교류 220V 이외에는 사용하지 마세요.

▶ 제품 파손 및 화재 위험이 있습니다.

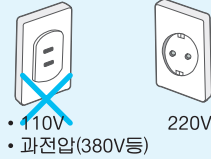

■ 사용할 때

연장관을 청소 이외의 목적으로 사용하지 마세요.

▶ 신체 상해 및 제품이 파손될 수 있습니다.



청소시 바람이 나오는 배기구나 먼지를 빨아 들이는 흡입구가 막힌 상태로 청소하지 마세요.

▶ 본체의 과열로 고장 및 화재위험이 있습니다.

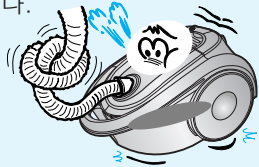

오랫 동안 사용하지 않을 때에는 전원플러그를 뽑아 주세요.

▶ 물이 들어가거나 먼지가 쌓여 발열, 발화 등에 의해 감전 및 화재가 발생할 수 있습니다.



호스를 잡고 청소기를 절대 이동하지 마세요.

▶ 호스가 찢어지거나 청소기가 분리되어 다칠 위험이 있습니다.

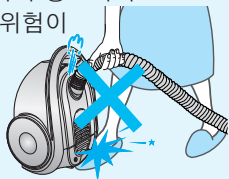

전원코드는 노란색 표시이상 빼내지 마시고 감을 때에는 반드시 한손으로 잡으면서 감아주세요.

▶ 전원코드가 손상될 수 있고 플러그가 튀어올라 상처를 입거나 주변의 물건이 상할 수 있습니다.

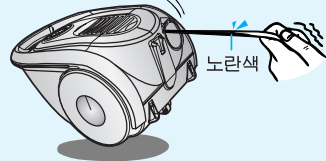

청소기에서 이상한 소리, 냄새, 연기가 나면 즉시 전원플러그를 뽑고 서비스 센터로 연락하세요.

▶ 감전이나 화재의 위험이 있습니다.



난로 등과 같은 열기구나 가연성 스프레이, 인화성 물질과 가까운 곳에서 사용하지 마세요

▶ 화재 및 제품에 변형이 일어날 수도 있습니다.

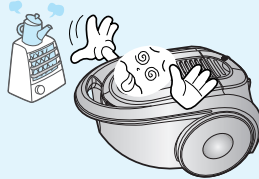

본 청소기는 220V 전용이므로 110V에 사용할 경우 승압용 변압기(3KVA이상)를 구입하여 사용하세요.

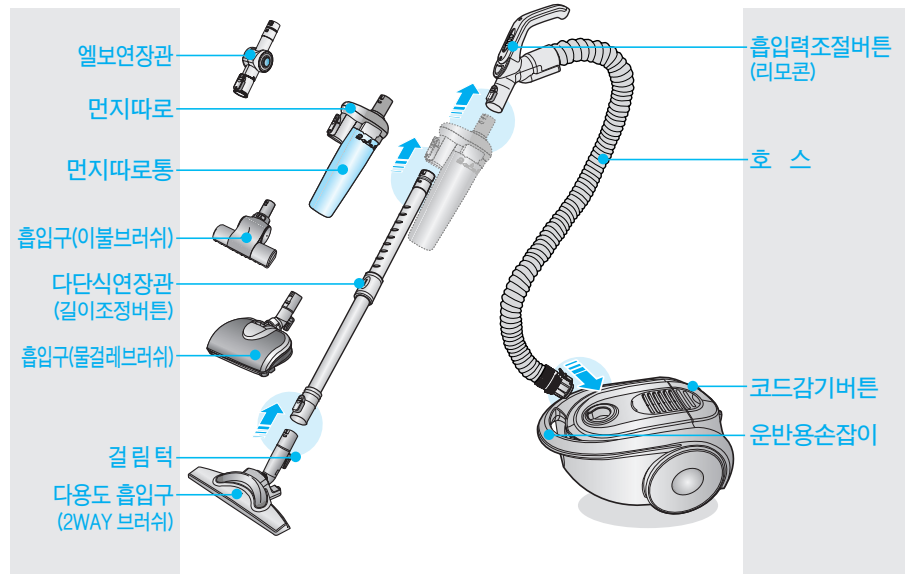

■ 부속품

* 부속품을 추가 구입하실 때는 삼성전자 서비스 센터에 문의한 후 구입하세요.



다단식연장관

길이조정 버튼을 밀거나 당기면서 연장관 길이를 조절하세요.



호스

호스의 손잡이를 잡고 청소 하면서 흡입력을 조절하거나 청소기를 끄거나 켤때 사용합니다.



엘보연장관

가구 밀처럼 청소하기 힘든 곳도 쉽게 청소할 수 있습니다.



- 틈새용 흡입구: 창틀홈, 틈새, 구석 등의 작은 먼지를 청소할 때.
- 솔모양 흡입구: 커튼, 가구, 소파 등의 작은 먼지를 청소할 때.



AA형 건전지+건전지덮개
건전지 장착부에 (+), (-) 극성을 확인 후 장착하여 주십시오.



먼지봉투 (VP-77)
흡입된 먼지를 모아줍니다.

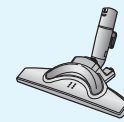

다용도 흡입구 (2WAY브러쉬)

국내 최초 2WAY 브러쉬로 넓은 면적도 효율적으로 청소합니다.

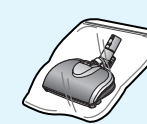

흡입구 (물걸레브러쉬)

쓸고 닦고 한번에 해결할 수 있습니다.

잠깐! 물걸레 브러쉬로 청소시 엘보연장관을 꺾으면 흡입구가 들떠 흡입이 안될 수 있습니다.



흡입구(이불브러쉬)

초강력 회전솔로 이불에 묻은 먼지를 청소합니다.

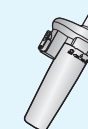

먼지따로

먼지따로를 끼우고 청소하시면 더욱 편리합니다.

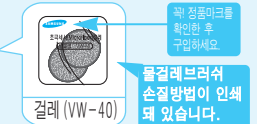

■ 삼성 무선주파수 (RF방식) 청소기

- 본 청소기는 무선주파수 (RF방식)으로 다른 청소기 (삼성 RF방식)와 혼선될 수 있으니 아래사항을 지켜주세요.
- 혼선 : 전원코드를 플러그에 꽂은 후 청소기 동작을 안했는데 청소기가 동작하거나 정지되고 버튼 조작이 안됩니다.
(이는 혼선이 발생된 것이므로 청소기 고장은 아닙니다.)
 - ▶ 본체에 있는 동작/정지버튼을 누르거나 전원코드를 플러그에서 뺐다가 다시 꽂아주세요.
- 예방 :
 - 전원코드를 꽂은 즉시 청소기 조작버튼을 누르세요.
 - 청소를 마치면 전원코드를 반드시 빼 주세요.
 - 전원코드를 꽂아두고 방치하거나 외출하지 마세요.

알아두기! 삼성 무선주파수 (RF방식)방식 청소기는...

- 삼성 RF방식 청소기는 HOSE에 장착된 RF 무선 리모컨으로 동작 합니다. RF 무선 리모컨 방식은 장애물(벽,천정 등)을 통과 할 수 있으며, 리모컨 성능이 우수하여 가까이에 있는 다른 삼성 RF방식 청소기가 동시에 동작 될 수 있으나 고장은 아닙니다.
- ※ 아래 내용은 안전장치가 작동하는 것으로써 청소기 고장은 아닙니다.
- 청소할때 30분 동안 다른 버튼의 동작이 없으면 전원이 꺼집니다.
 - ▶ 본체에 있는 동작/정지버튼을 누르거나 전원코드를 플러그에서 뺐다가 다시 꽂아주세요.
 - ▶ 전원코드를 꽂은 후 바로 버튼을 눌러 사용하여 주세요.



1. 청소기가 동작하지 않을 때 건전지를 교체해 주세요. 만일 교체 후에도 동작하지 않을 경우 가까운 서비스 센터에 문의해 주십시오.
2. AA형 2개의 건전지가 필요합니다.

- 주의**
- 건전지는 분해하거나 충전하지 마십시오.
 - 건전지에 열을 가하거나 불속에 넣지 마세요.
 - 극성 (+), (-) 을 확인 후 건전지를 삽입 하세요.
 - 방전된 건전지는 건전지 수거함에 넣어 주세요.
 - 오랫동안 사용하지 않을때는 건전지를 분리해 주세요.

■ 흡입력조절버튼(리모콘)으로 사용하기

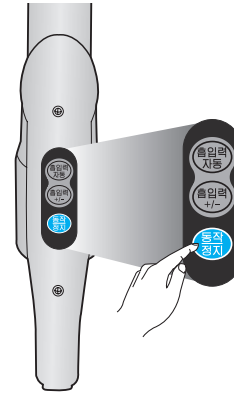

1. 흡입력 자동 조절하기
 - **흡입력 자동** 버튼을 누르면 최초 청소기가 “강” 상태로 동작하고 흡입되는 먼지량에 따라서 흡입력이 자동으로 조절됩니다. 먼지량이 많으면 “최강” 상태로 자동으로 동작합니다.
2. 흡입력 수동 조절하기
 - **흡입력 수동** 버튼을 누르면 청소기가 약 상태로 동작합니다. 한번 더 누를 때마다 청소기가 “강, 최강” 상태로 단계적으로 동작합니다. “약” 상태는 커튼 청소 등에 사용하세요.
3. 동작 정지하기
 - **동작 정지** 버튼을 누르면 최초 정지상태에서 강으로 초기 동작 합니다. 한번 더 누르면 동작이 정지되고 다시 누르면 이전의 동작모드로 동작합니다.

- 무선설비기기 형식검정/등록

기기명칭	데이터전송용 무선기기(VCH-R001)
인증번호	SSG-SGEC-VC1
제조사/제조국가	삼성광주전자 (주) 광주1공장/한국
인증받은자의 상호	삼성광주전자 (주) 광주1공장

■ 본체 스위치로 사용하기

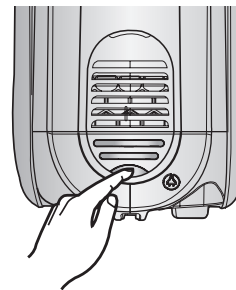

1. 호스의 흡입력 조절버튼(리모콘)사용에 필요한 건전지가 없거나 호스의 흡입력 조절버튼으로 동작하지 않을때 본체의 동작/정지버튼으로 사용할 수 있습니다.
2. 청소기 본체에 있는 동작/정지버튼을 한번 누르면 **[최강]**으로 동작하고 다시 한번 누르면 **[정지]**됩니다.

■ 각 부위 설명

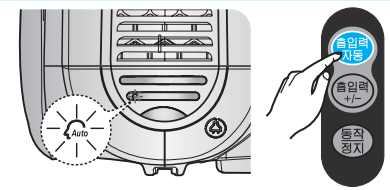

▶ 흡입력 자동 램프 ◀

- 흡입되는 먼지량에 따라 흡입력이 자동 조절됩니다.
- "흡입력 자동" 버튼을 누르면 램프가 점등 합니다.

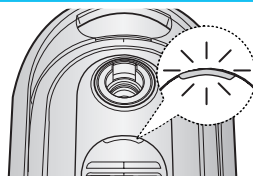

▶ 자외선 살균동작 램프 ◀

- 전원플러그를 콘센트에 꽂으면 정지 상태에서도 살균램프가 켜져 본체내부를 살균합니다.
- ⚠ 살균램프를 직접적으로 오래 보면 눈에 유해할 수 있으니 쳐다보지마세요.



▶ 필터점검 램프 ◀

- 청소 중 본체에 있는 [필터]에 불이 들어오면 먼지봉투를 교환해 주세요.

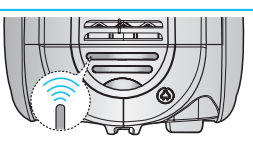

▶ 리모콘 수신부 ◀

- 리모콘(무선주파수)을 수신하는 곳입니다.

■ 청소기 이동방법

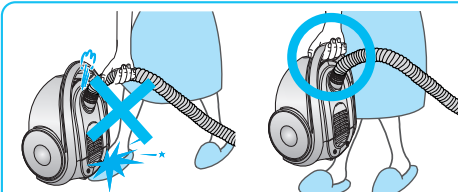

호스를 잡고 청소기를 절대 이동하지 마시고 운반용 손잡이를 잡고 이동하세요.

⚠ 호스를 잡고 이동할 시 호스가 찢어지거나 청소기가 분리되어 다칠 위험이 있습니다.

■ 먼지파로 비우는 방법

- 먼지파로통을 왼쪽으로 돌려 뺀 후 먼지를 버려 주시고 오른쪽으로 돌려 고정시키세요.



※ 먼지파로를 끼우고 사용하시면 먼지봉투를 오래 사용할 수 있습니다.

■ 엘보연장관 사용법



- 1 호스 손잡이와 다단식 연장관 연결부에 엘보연장관을 연결합니다.
- 2 엘보연장관의 아래부분에 다단식 연장관을 조립합니다.
- 3 누름(PUSH) 버튼을 누르면서 엘보연장관을 꺾어주세요.

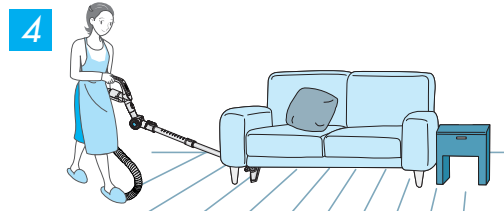

▶ 엘보연장관의 사용으로 가구 밑 부분 또는 청소하기 힘든 곳도 허리를 굽히지 않고 편리하게 청소 할 수 있습니다.

■ 틸새용/솔모양 흡입구 사용방법

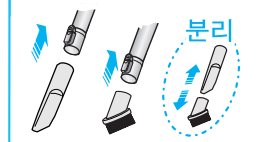

▶ 틸새용/솔모양 흡입구를 연장관 끝에 밀어 끼우고 뺄 때는 고정버튼을 누르면서 빼주세요.

- 사용후에는 분실되지 않도록 잘 보관하세요.

■ 전원코드 감는방법

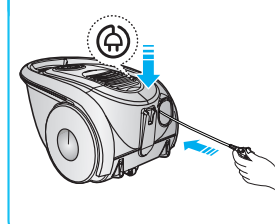

▶ 운반용 손잡이(코드감기버튼)을 누르면 자동으로 코드가 감깁니다.

- 전원플러그가 튀어올라 다칠 수 있으니 반드시 한손으로 전원플러그를 잡고 '코드감기 버튼'을 누르세요.
- 코드가 잘 감기지 않으면 1~2M 정도 뺀 후 다시 '코드감기버튼'을 누르세요.

■ 청소기 보관방법

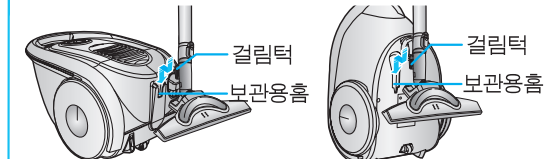

▶ 흡입구의 걸림턱을 보관용 홈에 끼우세요.

▶ 본체가 넘어질 수 있으니 다단식연장관 길이를 줄여 보관 하세요.

■ 물걸레브러쉬 사용하기

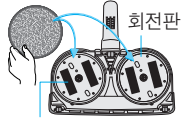

매직테이프(찍찍이)

물걸레브러쉬에 부착되어 있는 걸레를 떼어내어 적당량의 물을 흡수시킨 후 물걸레브러쉬 바닥면에 있는 회전판 중앙부에 있는 매직테이프(찍찍이)에 잘 붙인 후 사용하세요.

주의사항

- 걸레에 물을 흡수(빨때)시킬때는 반드시 걸레를 떼어 내어 물을 적당량 흡수시킨 후 회전판에 부착시켜 사용하세요.
- 청소기 사용시 물을 흡입하면 감전 및 고장의 원인이 되니 물을 흡입하지 마세요.
- 회전판이 회전시 손을 대지 마세요. 회전판사이에 손이 끼어 다칠 우려가 있습니다.
- 이물질이 브러쉬에 끼면 물걸레의 회전력이 약해지므로 브러쉬를 손질하여 주세요.

■ 물걸레브러쉬에 대해 알아두기

- 물걸레를 세탁할 때는 빨래비누를 이용하여 가볍게 손으로 빨아 주세요.
- 제품의 특성상 열에 가까이 하거나 섬유 유연제 등을 사용할 경우 걸레의 변형으로 인하여 성능이 저하됩니다.
- 일반 세탁기에 넣어 세탁을 하는 것은 무방 하지만 뜨거운 물에 삶는 것은 삼가해 주세요. (화학섬유로 만든 초극세사 걸레이므로 변형, 탈색 등이 일어나 성능이 저하 됩니다.)
- 물걸레가 삼성전자 정품이 아니거나 물걸레 없이 사용하다 고장이 생기면 무료 서비스 기간에도 무료 서비스를 받을 수 없습니다.

■ 지금 사용하고 계신 물걸레의 모델명은 사용설명서나 물걸레 부속품 봉지에 기입되어 있습니다.

■ 물걸레브러쉬 막힌 부위 손질하기

- 물걸레 브러쉬 내부에 큰 이물질이 끼면 회전판의 회전력이 약해지거나 정지할 수 있습니다.

• 흡입구가 막힌 경우

• 투명창 내부가 막힌 경우

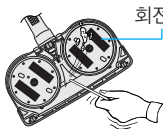

막힌곳의 이물질을 빼주세요.

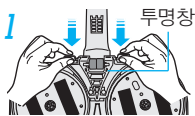

1 양쪽레버를 누르면서 투명창을 빼주세요.

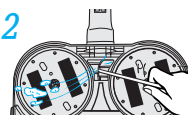

2 내부에 끼어있는 이물질을 제거해 주세요.

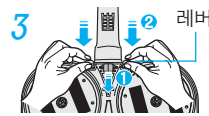

3 레버를 홈에 정확히 맞춘 후 투명창을 끼우세요.

- 청소기가 막히지 않았는데 아래와 같은 경우에는 먼지봉투를 새것으로 교환해 주세요.

- 청소 중에 흡입력이 현저히 약해질 경우.
- 흡입구가 바닥에(폭신한 매트,이불 등) 달라 붙어 떨어지는 소리가 날 경우.
- ⇒ 본체의 동작/정지버튼이나 호스의 버튼으로 흡입력을 “최강”으로 선택하고 흡입구를 평평한 바닥 (장판,마루 등)에서 10cm 정도 띄웠을 때 필터점검표시기가 점등되면 교환해 주세요.

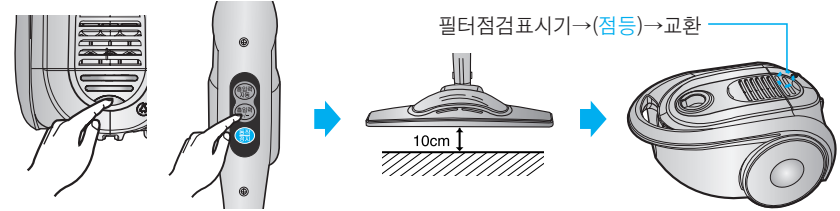

■ 먼지봉투 교환하는 방법

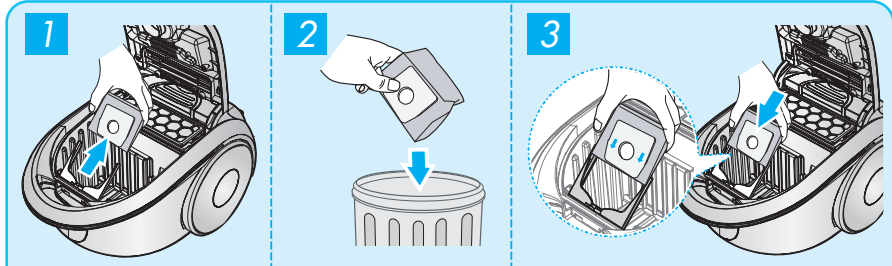

※ 먼지봉투를 교환할 때는 먼지봉투에 인쇄되어있는 화살표 방향으로 끼워주세요.

■ 먼지봉투에 대해 알아두기/구입문의

- ▶ 먼지봉투가 삼성전자 정품이 아니거나 먼지봉투 없이 사용하다 고장이 생기면 무료서비스 기간에도 무료 서비스를 받을 수 없습니다.
- ▶ 한번 사용한 먼지봉투는 다시 사용하지 마세요.
- ▶ 먼지봉투를 삼성전자 디지털 프라자나 서비스 센터 또는 대형할인 매장에서 구입시에는 정품 마크(SAMSUNG) 및 모델명 (VP-77 / VP-77MS)를 확인후 구입하세요.

■ 지금 사용하고 계신 먼지봉투 모델명은 사용설명서나 사용중인 먼지봉투에 기입되어 있습니다.

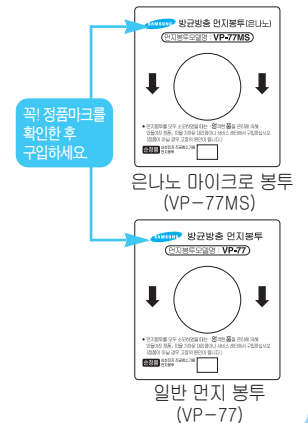

■ 막힌 부위 손질방법

- 사용도중 막히는 것을 방지하기 위해서는 이쑤시개, 칼날, 양말등 크거나 날카로운 이물질을 빨아들이지 마세요.
- 사용중 청소기가 막히면 흡입력이 약해지고 떨리는 소리가 날 수 있으니 막힌 곳을 손질해 주세요.

※사용중 터빈에 이물질이 걸리면 브러쉬솔이 회전하지 않으니 손질해 주세요.

1 흡입구(이불 브러쉬)

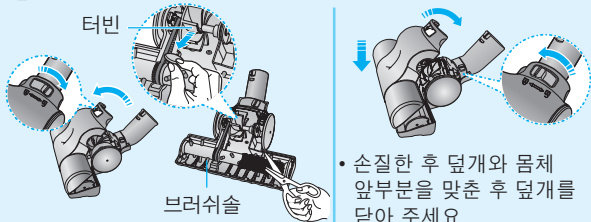

흡입구 내부가 막혔으면 고정버튼을 풀림(6)방향으로 돌린 후 열어서 터빈에 낀 이물질을 제거해 주세요.

- 손질한 후 덮개와 몸체 앞부분을 맞춘 후 덮개를 닫아 주세요.
- 덮개를 닫은 후 반드시 고정 버튼을 잠금(6) 방향으로 돌려 주세요.



⚠ 침구류 이외의 용도로 사용하지 마세요.
주의 이물질을 제거할 때 브러쉬솔이 손상되지 않도록 주의하세요.

2 흡입구

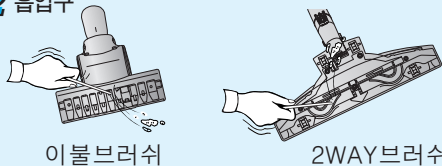

흡입구가 막혔으면 이물질을 깨끗이 제거해 주세요.

3 연장관

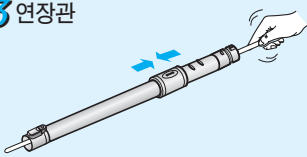

다단식연장관을 분리하여 길이를 짧게 조절한 후 막힌 이물질을 제거해 주세요.

4 호스

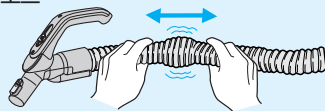

청소기를 동작시킨 후 호스 막힌부위를 늘렸다 줄였다를 반복하면 이물질이 제거될 수도 있습니다.

⚠ 호스가 막혔을 때 너무 무리하게 제거하려다 보면 호스가 찢어질 수도 있으니 제거가 안되면 가까운 서비스센터에 문의하세요.

■ 먼지파로 청소방법

먼지파로 내부구조



<p>1 손잡이, 연장관 분리</p> <p>고정버튼을 누르면서 손잡이(호스)와 연장관을 분리시켜 주세요.</p>	<p>2 먼지파로통 분해</p> <p>먼지파로통을 왼쪽으로 돌려 빼 주세요.</p>	<p>3 그릴필터 분해</p> <p>그릴필터를 왼쪽으로 돌리면서 빼 주세요.</p>
<p>4 먼지걸름망 손질</p> <p>영겨있는 이물질을 깨끗이 제거해 주세요.</p>	<p>5 세척 및 말리기</p> <p>먼지파로통과 그릴필터를 물로 깨끗이 씻은 후 그늘에서 완전히 말려 주세요.</p>	<p>6 그릴필터 조립</p> <p>그릴필터를 먼지걸름망에 끼우면서 오른쪽으로 완전히 돌려주세요.</p>
<p>7 먼지파로통 조립</p> <p>먼지파로통의 ▲와 먼지걸름망의 왼쪽돌기를 맞춰 끼운 후 오른쪽으로 팔각 소리가 날때까지 돌려 고정시켜주세요.</p>		

⚠ 물세척만 가능하며 사용 불가능한 세제로 세척하지 마세요. (4쪽 참조)

■ 필터 청소방법

※먼지봉투를 교환해도 흡입력이 약할때에는 필터를 손질하거나 교환해 주세요.

1 모터보호필터

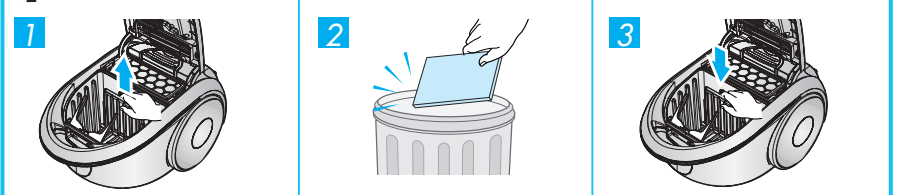

2 배기필터



양쪽 걸림턱을 안쪽으로 밀어 배기필터 및 스폰지를 빼 주세요.

배기필터와 스폰지를 털어주세요.

스폰지를 먼저 넣고 배기필터를 고정시켜주세요.

⚠ 모터보호필터, 배기필터는 물세척 하지 마시고 털어서 사용하세요.

고장신고 전에 꼭
확인하세요



증상	확인	조치
동작이 안되요. 	30분 동안 버튼 동작없으면 전원이 꺼집니다. (안전장치)	30분 전에 버튼 동작하세요.
	코드를 콘센트에 꽂고 30분 동안 동작을 안한 경우	코드를 콘센트에서 뺐다가 다시 꽂으세요.
	손잡이 리모콘의 건전지 수명이 다하면 리모콘이 동작하지 않습니다.	손잡이 리모콘의 건전지를 교환해 주세요.
	전원코드가 콘센트에 바르게 꽂혀있는지 확인하세요.	전원코드를 콘센트에 정확히 꽂아 주세요
사용중에 갑자기 멈췄어요.	먼지봉투가 가득 찼을 때 청소기를 동작시키는 경우.	이 제품에는 모터과열방지 장치가 있어 왼쪽의 경우 제품이 일시적으로 멈춥니다. 흡입구의 막힌 곳을 뚫어 주고 2시간 정도 기다렸다가 다시 사용하세요. (주위 온도에 따라 달라질 수 있습니다.)
	흡입구가 막힌 상태로 청소기를 동작시킨 경우.	
	틈새용 흡입구를 장기간 동작시킨 경우.	
갑자기 흡입력이 약해지고 떨리는 소리가 나요. 	흡입구, 호스, 연장관이 큰 이물질에 막혔거나 먼지봉투가 꽉 차있는지 확인하세요.	막혀 있으면 나무젓가락 등으로 큰 이물질을 빼주시고 먼지봉투가 꽉 찼으면 새 먼지봉투로 교환해 주세요.
	모터보호필터, 배기필터가 더러워졌는지 확인하세요.	14쪽을 참조하여 손질해 주세요.
먼지따로에서 '딸그락' 거리는 소리가 나요.	먼지통에 모래, 구슬, 돌 등의 이물질이 있는지 확인하세요.	소음의 원인이 되므로 먼지통을 비워주세요.
갑자기 청소기가 동작해요. (코드를 콘센트에 꽂은 경우)	다른 삼성 무선 주파수 방식모델과 혼선입니다.	코드를 뺐다가 다시 꽂거나 본체 정지버튼을 누르세요. (7쪽 참조)

※ 고장이 아닌경우 서비스를 요청하면 요금을 받게 되므로 사용설명서를 읽어주세요.

모델명	VC-MPE815
전 원	단상 AC 220V 60Hz
소비 전력	1850W
흡 입 력	470W
코 드	1.0mm ² 비닐캡타이어코드 길이 6.0m
본 체 무 게	5.6 kg
본 체 크 기	폭 245mm×길이 455mm×높이 240mm

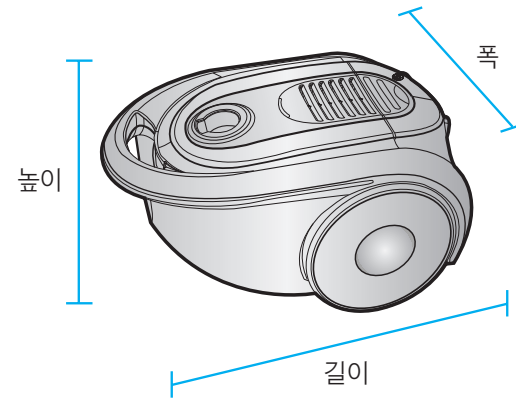

MEMO

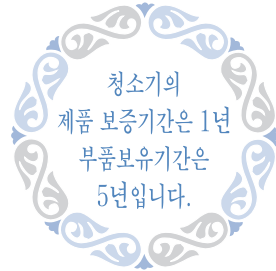

제품보증서

서비스에 대하여

지회 삼성전자에서는 품목별 소비자 피해 보상규정 (재정경제부 고시 제2005-21호)에 따라 아래와 같이 제품에 대한 보증을 실시합니다. 서비스 요청시 삼성전자서비스 (주) 또는 지정된 협력사에서 서비스를 합니다. 보상여부 및 내용통보는 요구일로부터 7일 이내에, 피해보상은 통보일로부터 14일 이내에 해결하여 드립니다.

제품명		모델명	
구입일	년 월 일	Serial No.	
구입대리점		판매금액	

무상서비스

* 일반제품을 영업용도로 전환하여 사용할 경우의 보증기간은 반으로 단축 적용됩니다.

소비자 피해유형	보상내용		
	보증기간이내	보증기간이후	
부품보증기간 내 정상적인 사용 상태에서 성능, 기능상의 고장 발생시	구입후 10일 이내에 중요한 수리를 요할 때	제품교환 또는구입가 환불	
	구입후 1개월 이내에 중요한 수리를 요할 때	제품교환 또는 무상수리	
	제품구입시 운송과정 및 제품 설치중 발생한 피해	제품교환	
	교환된 제품이 1개월 이내에 중요한 수리를 요하는 고장 발생	구입가 환급	
	교환 불가능시		
	수리 가능	동일 하자로 3회까지 고장 발생시	무상수리
		동일 하자로 4회째 고장 발생시	유상수리
		서로 다른 하자로 5회째 고장 발생시	유상수리
	소비자가 수리 의뢰한 제품을 사업자가 분실한 경우	제품교환 또는 구입가 환급	정액 감가상각한 금액에 10%를 가산하여 환급
	부품보증기간 이내 수리용 부품을 보유하고 있지 않아 수리가 불가능한 경우		정액 감가상각후 환급
수리용 부품은 있으나 수리 불가능시		유상수리	
소비자의 고의 과실로 인한 고장인 경우	수리가 불가능한 경우	유상수리에 해당하는 금액징수 후 제품교환	
	수리가 가능한 경우	유상수리	

유상서비스

* 고장이 아닌 경우 서비스를 요청하면 요금을 받게 되므로 반드시 사용설명서를 읽어 주세요

1. 기구세척, 조정, 사용설명, 설치 등의 제품 고장이 아닌 경우
 - 사용설명 및 분해하지 않고 간단한 조정시
 - 인터넷, 안테나, 유선신호등 외부환경 문제시
 - 배송된 제품 초기 설치시
- * 구입 후 서비스에서 설치 시에는 요금이 부과됩니다.
- 제품의 이동, 이사 등으로 인한 설치 부실시
- 필터류의 손질 및 액세서리(호스, 브러쉬, 파이프 등) 이물 제거시
- 타사 제품 (소프트웨어 포함)으로 인한 고장 설명시

2. 소비자 과실로 고장난 경우
 - 소비자의 취급 부주의 또는 잘못된 수리로 고장 발생시
 - 전기 용량을 틀리게 사용하여 고장 발생된 경우
 - 외부 충격이나 떨어뜨림 등에 의한 고장, 손상 발생시
 - 당사에서 미지정된 소모품, 옵션품 사용으로 고장 발생시
 - 삼성전자(주) 서비스 위탁업체인 삼성전자 서비스(주) 기사 및 협력사 기사가 아닌 사람이 수리하여 고장발생시
 - 사용설명서내에 '주의사항'을 지키지 않아 고장발생시
3. 그 밖의 경우
 - 천재지변(낙뢰, 화재, 염해, 수해 등)에 의한 고장 발생시 소모성 부품의 수명이 다한 경우 (배터리, 형광등, 헤드, 진동자, 램프류, 토서, 드럼, 리본 등)

삼성전자주식회사

http://www.sec.co.kr



이 보증서는 한국에서만 사용되며 다시 발행하지 않으므로 사용설명서와 함께 잘 보관해 주세요.

SAMSUNG