



서비스센터 대표전화번호

전국 어디서나 **1588-3366**

제품 모델명, 고장상태, 연락처를 정확히 알려 주시면
고객 여러분의 궁금증을 언제나 친절하게 상담,
빠른 서비스를 제공합니다.

서비스센터 홈페이지

www.samsungsvc.co.kr

고객이 직접 원하는 날짜와 시간에 서비스 접수 및
실시간 사이버 상담이 가능한 사이버 서비스센터를
운영하고 있습니다.



고객 상담실

02-541-3000, 080-022-3000



인터넷 홈페이지

<http://www.sec.co.kr>



한국서비스품질 우수기업이란?

소비자의 의견이나 불만 또는 피해를 신속하고 정확히
처리하는 기업에 대하여 산업자원부에서 우수기업으로
인정해 주는 제도입니다.

SAMSUNG

삼성 Cycl^omax 스팀

제품사용설명서

VC-SB912Z



안전을 위한 주의사항은 사용자의 안전을 지키고,
재산상의 손해를 막기 위한 내용입니다.
반드시 읽고 올바르게 사용해 주세요.

※ 본 제품은 대한민국에서만 사용하도록 만들어져
있으며, 해외에서는 품질을 보증하지 않습니다.
(FOR KOREA UNIT STANDARD ONLY)

고 흡입력 사이클로맥스 청소기

- 고 흡입력으로 바닥의 미세한 먼지까지 청소 해줍니다.
- 본체 사이클로맥스 방식으로 흡입력이 일정하게 유지됩니다.

— 사이클로맥스 방식이란? —

강력한 회전력으로 먼지와 깨끗한 공기를 분리시키는 방식으로 먼지봉투가 필요없어 편리하면서도 위생적인 방식입니다.

은나노 항균기능으로 위생적인 청소기

- 먼지통과 배기필터에 은나노 항균 기능을 적용하여 위생적으로 사용할 수 있습니다.

쓸고 닦는 회전 스팀 청소기

- 스팀청소와 진공청소를 한번에 할 수 있습니다.
- 회전형 스팀걸레의 채용으로 찌든 때도 쉽게 닦아냅니다.
- 분리형 물통의 채용으로 잔수가 남지 않아 위생적입니다.
- 스팀예열시간이 짧아 스팀 청소도 바로 바로 할 수 있습니다.

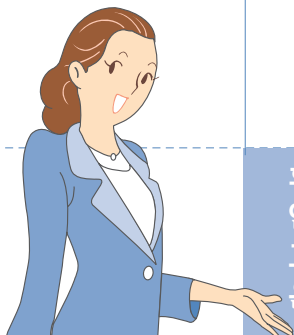

회전형 걸레로 찌든 때까지 닦아내는 스팀청소기능
안전하고 위생적인 분리형 물통
고흡입력이 오래 유지되는 Twin Chamber 사이클론
은나노 항균 기능

준비편

안전을 위한 주의사항 3

각부분의 이름 10

조립방법 11

사용편

리모컨 조절 버튼 사용 방법 12

전원 버튼 사용 방법 13

진공 및 스팀 청소 하기 14

스팀브러시 물보충 하기 16

스팀걸레 교환 하기 17

기타 흡입구 사용하기 18

먼지통 비우기 19

청소기 보관하기 20

기타편

막힌부위 손질하기 21

필터 손질하기 23

고장신고 전 확인사항 25

폐가전제품 처리안내 26

제품 규격 27

안전을 위해 꼭 지켜주세요

사용자의 안전과 재산상의 손해를 막기위한 내용입니다.
아래의 내용을 잘 읽고 안전하게 사용 해 주세요.



■ 전원관련

전원코드를 무리하게 구부리거나 무거운 물건에 눌러 망가지지 않도록 하세요.

- ▶ 감전이나 화재의 위험이 있습니다.

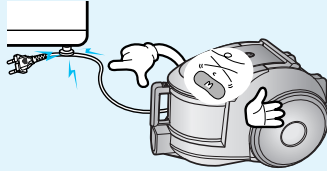

전원플러그를 콘센트에서 뽑거나 꽂을 때는 호스의 전원스위치를 먼저 끄고 손가락이 전원플러그 핀에 접촉되지 않도록 하세요.

- ▶ 감전이나 화재의 위험이 있습니다.



전원 플러그의 핀과 접촉부위에 먼지, 물 등이 묻어있으면 마른수건이나 형광으로 잘 닦아주세요.

- ▶ 감전이나 화재의 위험이 있습니다.



손상된 전원플러그나 험거운 콘센트는 사용하지 마세요.

- ▶ 감전이나 화재의 위험이 있습니다.

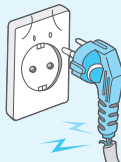

지시사항을 지키지 않았을 경우 사용자의 부상이나 재산 피해가 발생할 수 있습니다.



지시사항을 지키지 않았을 경우 사용자가 사망하거나 중상을 입을 수 있습니다.



제품을 보다 효율적으로 사용할 수 있는 내용을 알려 드립니다.



해당 페이지를 참조하세요.

한개의 콘센트에 여러 제품의 전원 플러그를 동시에 꽂아 사용하지 마세요.

- ▶ 콘센트 발열로 화재의 위험이 있습니다.

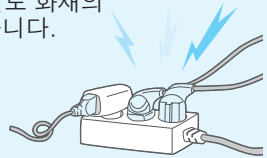

전원코드 부분을 잡아당기거나 젖은 손으로 전원플러그를 만지지 마세요

- ▶ 감전의 위험이 있습니다.

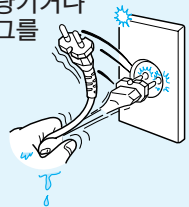

제품은 수리기사 이외에는 절대로 분해하거나 개조하지 마세요.

전원코드와 호스외피가 파손된 경우에는 제조사나 서비스센터의 유자격 수리기사를 통해 교환하세요.

- ▶ 감전이나 화재의 위험이 있습니다.

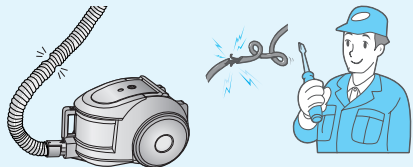

전원선에 스팀을 분사하지 마세요.

■ 사용할 때

청소시 물 등의 액체, 칼날, 압정, 불씨 등을 흡입하지 마세요.

▶ 이상작동 및 제품이 파손될 수 있습니다.

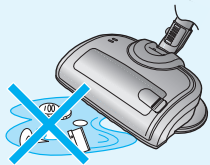

본체에 올라타거나 심한 충격을 주지 마세요.

▶ 상처를 입거나 제품이 파손될 수 있습니다.



본 제품은 가정용이므로 가정 이외의 장소에서는 사용하지 마세요.

▶ 이상작동 및 제품이 파손될 수 있습니다.

- ★ 옥외 청소 : 돌, 시멘트
- ★ 당구장 : 초크가루
- ★ 병원 무균실



본체 외관을 손질할 때는 전원플러그를 뽑은 후 마른수건이나 헝겊으로 닦아 주시고 물을 직접 뿌리거나 벤젠, 신나, 알코올 등 휘발성 물질로 닦지 마세요.

▶ 만약 본체 내부로 물 등이 들어가 제품 동작에 이상이 발생된 경우에 본체 전원스위치를 끄고 전원플러그를 뽑은 후 서비스센터에 문의하세요.



■ 사용할 때

제품 청소시 각 부분에 물을 뿌리지 마세요.

- ▶ 고장 및 화재감전의 원인이 됩니다.



보관시 제품에 물 등의 액체가 들어가거나, 젖게 하지 마세요.

- ▶ 고장, 감전의 원인이 됩니다.



호스와 연장관은 전기 접속부가 내장되어 있으므로 호스를 청소하기 위해 물에 담그지 마세요.

호스는 정기적으로 점검하고, 손상을 받았으면 사용하지 마세요.



스팀을 사용하면서 스팀브러시를 뒤집거나 스팀걸레를 만지지 마세요.

- ▶ 스팀에 의하여 화상을 입을 수 있습니다.

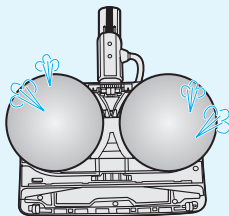

스팀을 사용하면서 스팀브러시 밑으로 발이나 손을 넣지 마세요.

- ▶ 스팀에 의하여 화상을 입을 수 있습니다.

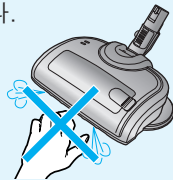

스팀청소 중에는 스팀브러시 외관에 직접적인 피부접촉을 하지 마세요.

- ▶ 화상을 입을 수 있습니다.

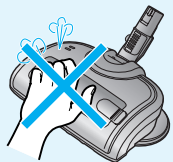

스팀브러시를 사용할 때 스팀 배출구를 사람이나 동물을 향해서 사용하지 마세요.

- ▶ 스팀에 의하여 화상을 입을 수 있습니다.

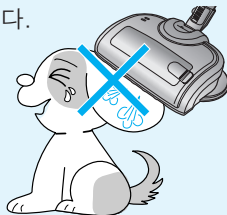

물통에 물을 보충할 때에는 너무 뜨거운 물이나 세제를 넣지 마세요.

- ▶ 물통이 변형되거나 제품이 오작동할 우려가 있습니다.

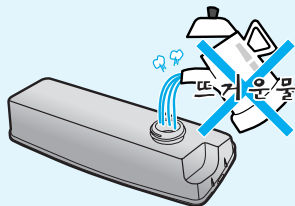

■ 사용할 때

겨울철에 제품이나 물통을 추운 곳에 보관하지 마세요.

- ▶ 물통이 얼어서 깨질 위험이 있습니다.

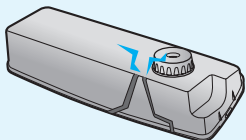

핀이나 금속막대를 연장관이나 호스손잡이 끝단에 형성된 구멍에 넣지 마세요.

- ▶ 화재나 감전의 원인이 됩니다.

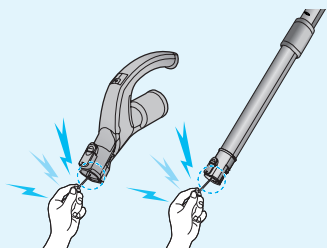

핀이나 금속막대를 청소기 본체 앞에 형성된 구멍에 넣지 마세요.

- ▶ 화재나 감전의 원인이 됩니다.

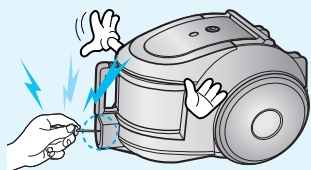

전자부품이 장착된 제품을 향하여 스팀을 사용하지 마세요.

- ▶ 화재, 감전, 고장의 원인 될 수 있습니다.

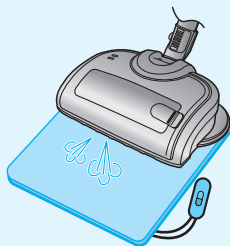

청소기의 전원이 켜진 상태에서 자리를 비우거나 다른 일을 하지 마세요.

- ▶ 스팀의 고열에 의해 바닥재질이 변색 또는 변형이 일어날 수 있습니다.



사용 중에 물통을 분리하지 마세요.

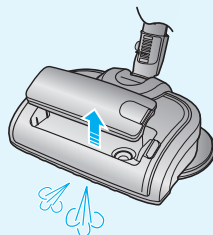

■ 사용할 때

물이 있는 곳에서 사용하지 마세요.

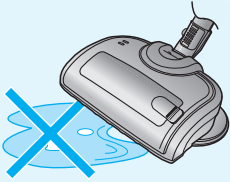

스팀청소기를 어린이가 가지고 놀지 않도록 하세요.

▶ 스팀에 의해 화상을 입거나 다칠 우려가 있습니다.

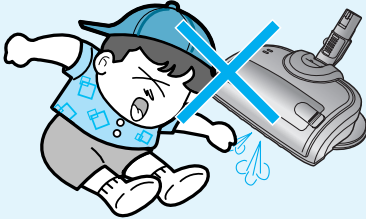

알코올등의 인화성 물질이나 폭발성 물질을 물통에 넣지 마십시오.

▶ 화재가 발생할 수 있습니다.

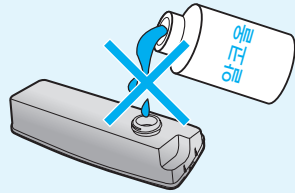

스팀확인부에 발이나 손이 가까이 접근하지 않도록 주의하세요.

▶ 스팀에 의해 화상을 입을 수 있습니다.

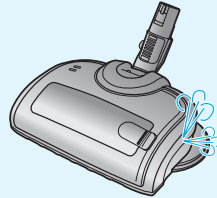

■ 기타

물세척 가능한 부속품을 손질할 때는 알칼리성 세제, 산성, 공업용 세제, 방향제, 초산류 등을 사용하지 마세요. (아랫쪽표 참조)

▶ 플라스틱 파손, 변형, 변색, 인쇄 지워짐 등 손상이 발생 될 수 있습니다.

물세척 가능한 부속품	본체면지통, 스팀지
사용가능세제	중성 주방용 세정제
사용 불가능 세제	알칼리성 락스, 곰팡이세제 등
	산성 파라핀오일, 유화제 등
	공업용세제 NV-, PB-, 옴티, 알콜, 아세톤, 벤젠, 신나 등
	방향제 Spray 방향제 (커피향, 허브향 등)
	Oil류 동물성 오일, 식물성 오일
기타	식용으로 사용되는 초산, 식초, 빙초산 등

도시가스등 가스의 누출이 있을 때에는 콘센트에 손을 접촉하지 말고 창문을 열어 환기 시키세요.

▶ 폭발이나 화재의 위험이 있습니다.

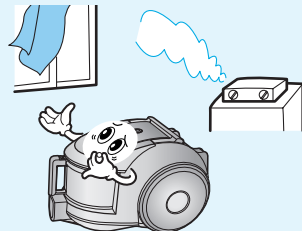

주의

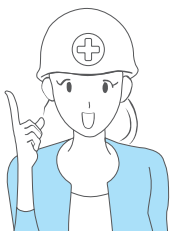

■ 전원관련

본 청소기는 교류 220V 이외에는 사용하지 마세요.

- ▶ 제품 파손 및 화재 위험이 있습니다.



- 110V
- 과전압(380V등)



220V

■ 사용할 때

연장관을 청소 이외의 목적으로 사용하지 마세요.

- ▶ 신체 상해 및 제품이 파손될 수 있습니다.

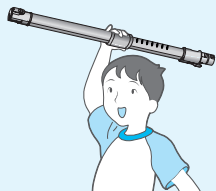

청소시 바람이 나오는 배기구나 먼지를 빨아 들이는 흡입구가 막힌 상태로 청소하지 마세요.

- ▶ 본체의 과열로 고장 및 화재위험이 있습니다.

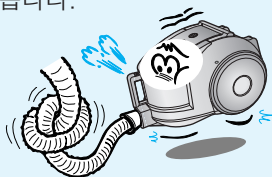

사용하지 않을 때에는 전원플러그를 뽑아 주세요.

- ▶ 물이 들어가거나 먼지가 쌓여 발열, 발화 등에 의해 감전 및 화재가 발생할 수 있습니다.

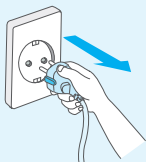

물통을 던지거나 떨어뜨리지 마세요

- ▶ 신체 상해 및 제품이 파손될 수 있습니다.



먼지통 손잡이를 들고 청소기를 절대 이동하지 마세요.

- ▶ 청소기가 분리되어 다칠 위험이 있습니다.

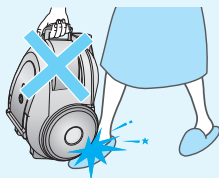

전원코드는 노란색 표시이상이상 빼내지 마시고 감을 때에는 반드시 한손으로 잡으면서 감아주세요.

- ▶ 전원코드가 손상될 수 있고 플러그가 튀어올라 상처를 입거나 주변의 물건이 상할 수 있습니다.

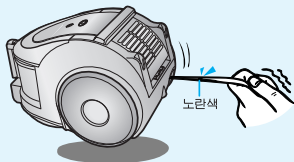

■ 사용할 때

청소기에서 이상한 소리, 냄새, 연기가 나면 즉시 전원플러그를 뽑고 서비스 센터로 연락하세요.

▶ 감전이나 화재의 위험이 있습니다.

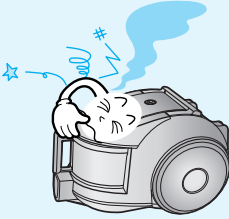

난로 등과 같은 열기구나 가연성 스프레이, 인화성 물질과 가까운 곳에서 사용하지 마세요

▶ 화재 및 제품에 변형이 일어날 수도 있습니다.

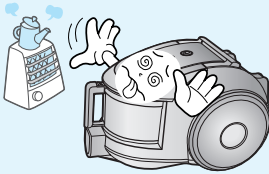

스팀청소기를 유리로 된 부분에 사용하지 마세요.

▶ 유리파손의 위험이 있습니다.

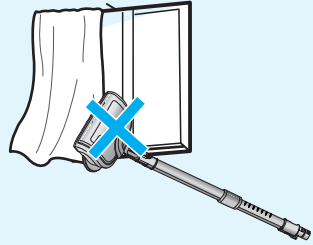

물통에 물이 없는 상태로 사용하지 마십시오.

▶ 제품이 손상될 수 있습니다.

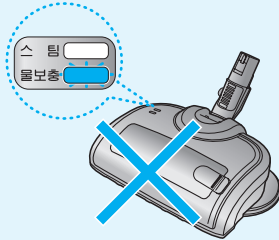

■ 사용 후

스팀청소 후에는 반드시 보호대 위에 보관하여 브러시를 식혀 주세요.

▶ 고온에 의해 장판 등의 바닥재에 변형이 생길 수 있습니다.

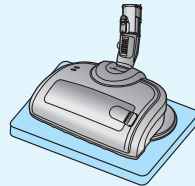

각부분의 이름을 알아두세요

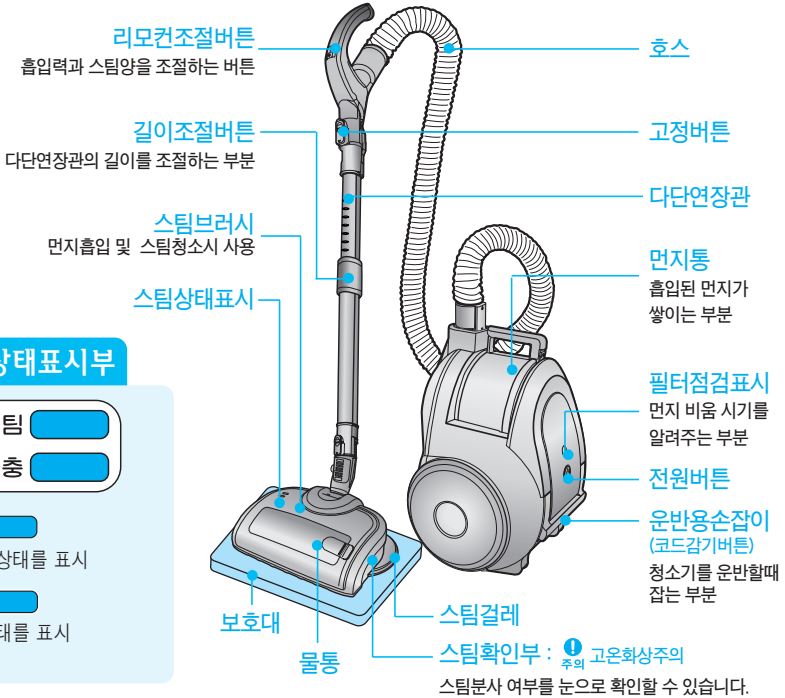

■ 스팀상태표시부

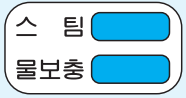

스팀 스팀동작 상태를 표시
 물보충 물부족 상태를 표시

준비편

■ 부속품

※ 부속품을 추가로 구입하시려면 가까운 삼성전자 서비스센터에 문의하세요.



각 부위 조립법에 대해 알아 두세요

■ 틈새용 / 솔모양 흡입구 조립 방법

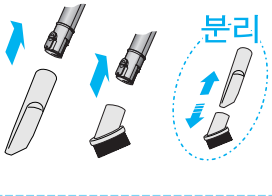

■ 청소기 조립 방법

- 2 호스 손잡이부에 건전지 (AAA형 2개)를 넣고 건전지 덮개를 닫아 주세요.

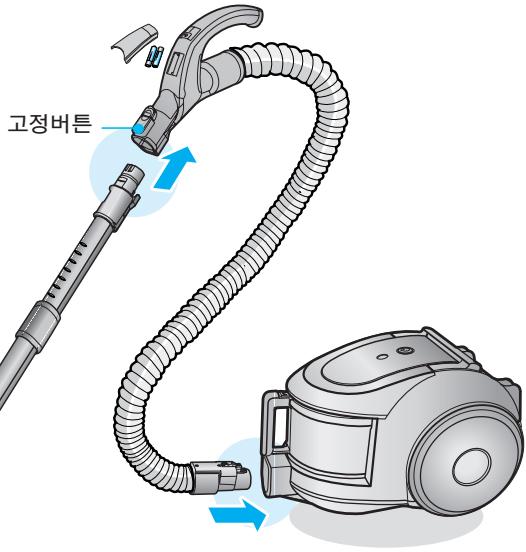

- 3 다단연장관을 호스손잡이부에 연결하세요.

▶ 고정버튼을 살짝 누르면서 밀어 넣어 주세요.

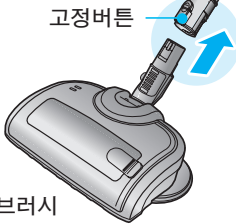

- 1 본체에 호스를 연결하세요.

▶ 딸깍 소리가 날 때까지 정확히 조립하세요.

스팀브러시



이불브러시

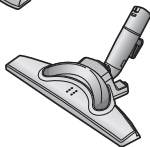

투웨이브러시

- 4 다단연장관에 브러시를 연결하세요.

▶ 다단연장관의 고정버튼을 살짝 누르면서 밀어 넣어 주세요. 용도에 따라 스팀브러시, 투웨이브러시, 이불브러시를 사용하실 수 있습니다.

■ 다단연장관의 길이를 조절하려면

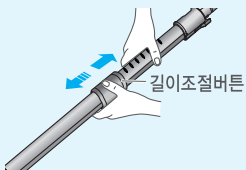

길이조절버튼을 잡고 연장관 윗부분을 밀거나 당기면서 높이를 줄이거나 늘려주세요.

리모컨조절버튼 사용 방법에 대해 알고 싶어요

리모컨 조절버튼을 사용하여 흡입력의 세기를 조절하거나 스팀 동작여부를 선택하실 수 있습니다.

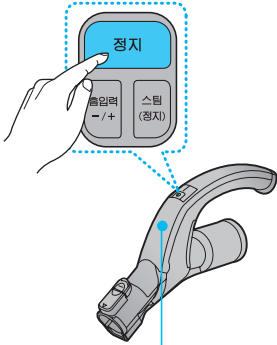

1

[흡입력] 버튼 사용하기

[흡입력]버튼을 누르면 흡입력이 (강)→(최강)→(정지) 순서로 동작합니다.

2

[스팀] 버튼 사용하기

[스팀]버튼을 누르면 스팀이 (동작)→(정지)의 순서로 동작합니다.

3

[정지] 버튼 사용하기

[정지]버튼을 누르면 흡입과 스팀기능이 정지합니다.

▶ 건전지 : AAA형

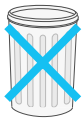

참고

1. AAA형 2개의 건전지가 필요합니다.
2. 청소기가 동작하지 않을 때 건전지를 교체해 주세요. 만일 교체 후에도 동작하지 않을 경우 가까운 서비스 센터에 문의해 주십시오.



주의

- 건전지는 분해하거나 충전하지 마십시오.
- 건전지에 열을 가하거나 불속에 넣지 마세요.
- 극성 (+), (-) 을 확인 후 건전지를 삽입 하세요.
- 방전된 건전지는 건전지 수거함에 넣어 주세요.
- 오랫동안 사용하지 않을 때는 건전지를 분리해 주세요.

알아두기!

삼성무선주파수(RF)방식 청소기는...

- 본 청소기 리모컨은 무선주파수(RF) 방식으로 장애물을 통과 할 수 있어 청소하기에 편리합니다.
- 리모컨 성능이 우수하여 근거리의 다른 삼성 RF 방식 청소기가 동시에 동작 될 수 있으니 아래 사항을 지켜주세요.
 - ▶ 전원코드를 꽂은 후 바로 조작 버튼을 눌러 사용하세요.
 - ▶ 전원코드를 꽂아두고 방치하거나 외출하지 마세요.
 - ▶ 청소를 마치면 전원코드를 반드시 빼 주세요.





※ 청소할때 30분 동안 다른 버튼의 동작이 없으면 안전장치가 작동하여 전원이 차단됩니다. 이럴때 본체에 있는 [전원]버튼을 누르거나 전원플러그를 콘센트에서 뺀다가 다시 꽂아주세요.

전원 버튼의 사용방법을 알고 싶어요

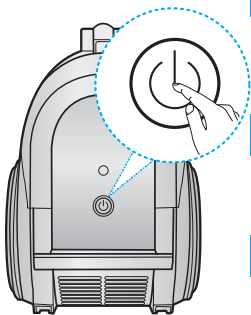
리모컨조절버튼으로 동작이 되지 않을 때에는 본체의 전원 버튼을 사용하세요.

■ 전원 버튼 사용하기



- 1 리모컨조절버튼 사용에 필요한 건전지가 없거나 동작하지 않을 때는 본체의  버튼으로 동작하세요.
- 2 청소기 본체에 있는  버튼을 한번 누르면 (최강)으로 동작하고 다시 한번 누르면 (정지)됩니다.
- 3  버튼으로는 스팀기능을 사용 할 수 없습니다. 스팀기능 사용시에는 리모컨 조절 버튼을 사용하세요.
- 4 혼선으로 청소기가 동작하지 않거나 30분 이상 동작시키지 않아 리모컨 조절 버튼으로 청소기가 동작하지 않는 경우에는 본체  버튼을 누르면 리모컨 조절 버튼으로 사용할 수 있습니다.

청소기의 기본적인 사용법을
알아두세요

브러시를 교체하여 진공청소, 스팀청소, 진공스팀청소를 할 수
있습니다.

■ 진공청소하기

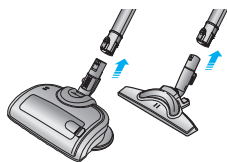

1

흡입구를 연결해 주세요.

▶ 스팀브러시나 투웨이브러시를 다단연장관에 연결해 주세요.



2

[흡입력] 버튼을 눌러 청소를 시작해 주세요.

▶ [흡입력] 버튼을 누를 때 마다 (강)→(최강)→(정지)의 순서로 동작합니다.



3

청소가 끝나면 [정지] 버튼을 눌러주세요.

▶ [정지] 버튼을 누르면 청소기의 동작이 정지합니다.

■ 스팀청소하기

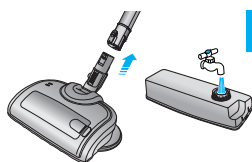

1

흡입구를 연결해 주세요.

▶ 스팀브러시를 다단연장관에 연결해 주세요.
▶ 물통을 스팀브러시에서 분리한 후 물을 채워 주세요.

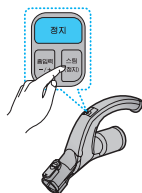

2

[스팀] 버튼을 눌러 청소를 시작해 주세요

▶ [스팀] 버튼을 누를 때 마다 (동작)→(정지)의 순서로 동작합니다.

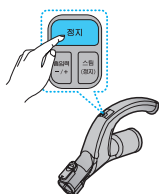

3

청소가 끝나면 [정지] 버튼을 눌러주세요.

▶ [정지] 버튼을 누르면 청소기의 동작이 정지합니다.
▶ 청소가 끝난 후엔 물통의 물을 비워주세요.

■ 진공청소와 스팀청소 동시에 하기

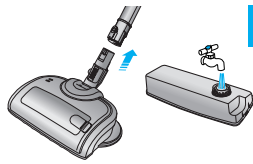

1

흡입구를 연결해 주세요.

- ▶ 스팀브러시를 다단연장관에 연결해 주세요.
- ▶ 물통을 스팀브러시에서 분리한 후 물을 채워 주세요.

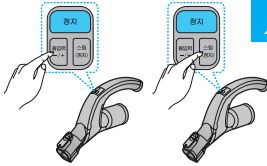

2

[스팀] 버튼을 눌러 청소를 시작해 주세요.

- ▶ [스팀]버튼과 [흡입력] 버튼을 순서에 관계없이 눌러 주세요.
- ▶ [흡입력] 버튼을 눌러 흡입력의 세기를 선택하여 사용할 수 있습니다.

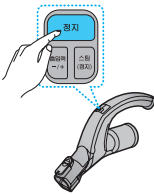

3

청소가 끝나면 [정지] 버튼을 눌러주세요.

- ▶ [정지] 버튼을 누르면 청소기의 동작이 정지합니다.
- ▶ 청소가 끝난 후엔 물통의 물을 비워주세요.

! 주의

- 스팀브러시를 30초 이상 움직이지 않으면 안전을 위해 스팀 램프가 깜빡거리며 스팀이 정지 합니다. 다시 사용하실 때에는 [스팀]버튼을 눌러 주세요.
- 물통에 물이 부족하여 물보충 램프가 점등되면 스팀이 정지 합니다.
- 물을 보충하실 때에는 [정지]버튼을 눌러 청소기의 동작을 멈춘 후 물을 보충하시고 다시 사용하실 때에는 [스팀]버튼을 눌러 주세요.
- 스팀기능만을 사용하실 때에는 회전걸레판이 회전하지 않습니다. [흡입력]버튼을 눌렀을 때에만 회전걸레판이 회전 합니다.

스팀브러시 물보충
방법에 대해 알고 싶어요

스팀브러시의 물보충 램프가 점등되면 호스 손잡이의 [정지]버튼을 눌러 청소기의 동작을 멈춘 후 물을 보충하세요.

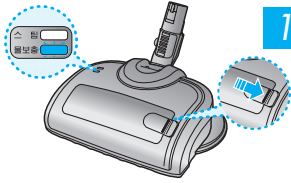

1

스팀브러시의 버튼을 밀어 물통을 분리해 주세요.

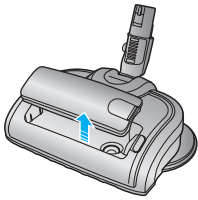

2

물통을 스팀브러시에서 들어올려 뒤집어 주세요.

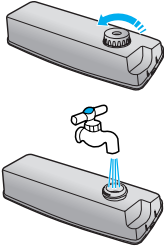

3

물통마개를 돌려 열고 물통에 물을 담아 주세요.

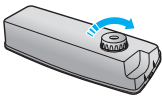

4

물통마개를 꼭 잠근 후 스팀브러시에 장착해 주세요.

ⓘ
주의

- 물통에 물이 없는 상태로 스팀브러시를 사용하지 마세요.
- 물통마개를 꼭 잠그지 않은채로 스팀을 사용하면 물통의 물이 브러시 외부로 썰 수 있으니 반드시 꼭 잠근 후 장착하세요.
- 물통에 물을 장시간 보관하면 이물질이 끼거나 물이 오염 될수 있으니 남아있는 물을 버린 후 말려 주세요.

스팀걸레 교환 방법에 대해 알고 싶어요

스팀걸레는 매우 뜨거울 수 있으니 충분히 식힌 후 교환하여 주세요.

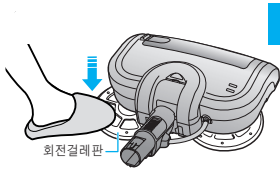

1

회전걸레판을 발로 밟은 상태에서 브러시를 들어올려 회전걸레판을 분리해 주세요.

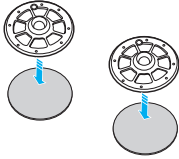

2

회전걸레판에서 스팀걸레를 분리해 주세요.

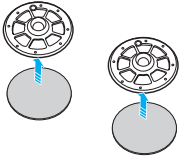

3

새로운 스팀걸레나 세척된 스팀걸레를 회전걸레판에 부착시켜 주세요

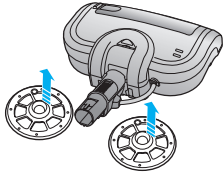

4

스팀걸레가 부착된 회전걸레판을 브러시 아랫면 회전걸레판 고정부에 부착시켜 주세요.

알아두기!

스팀걸레를 사용하실때는....

- 스팀걸레를 세척할 때는 빨래비누를 이용하여 가볍게 손으로 빨아 주세요.
- 제품의 특성상 뜨거운 물에 빨거나 섬유 유연제 등을 사용할 경우 걸레의 변형으로 인하여 성능이 저하됩니다.
- 스팀걸레가 삼성전자 정품이 아니거나 스팀걸레 없이 사용하다 고장이 생기면 무료 서비스 기간에도 무료 서비스를 받을 수 없습니다.

※ 지금 사용하고 계신 스팀걸레의 모델명은 VW-70 입니다.



- 반드시 전원코드를 뽑고 스팀브러시를 연장관에서 분리해주세요.
- 사용중 또는 사용 후 스팀브러시 외관, 회전걸레판, 스팀걸레가 뜨거우니 충분히 식힌 후 스팀걸레를 교체하세요.
- 청소기 사용시 물을 흡입하면 감전 및 고장의 원인이 되니 물을 흡입하지 마세요.
- 회전걸레판이 회전시 손을 대지 마세요. 회전걸레판 사이에 손이 끼어 다칠 우려가 있습니다.
- 사용중 브러시를 뒤집지 마세요. 스팀에 의하여 화상을 입을 수 있습니다.
- 어린이는 사용을 삼가해 주세요. 스팀에 의하여 화상을 입을 수 있습니다.

청소기의 다양한 사용법을
알아두세요.

용도에 따라 다양한 흡입구를 장착하여 사용하면 보다 편리
하고 깨끗하게 청소할 수 있습니다.

■ 침구류 청소하기

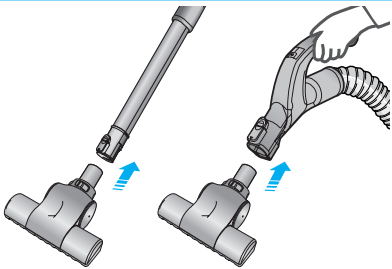

이불브러시를 호스손잡이나 다단연장관에
연결해 주세요



호스손잡이의 흡입력 버튼을 누른 후 침구류를
청소해 주세요

주의

이불브러시를 침구류 이외의 용도로 사용하지 마세요.

■ 슬모양 흡입구 사용하기

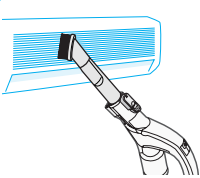

에어컨의 공기
배출구를 청소할 때



봉제 인형의
먼지를 털 때

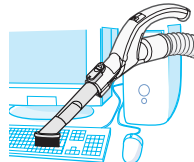

컴퓨터 키보드의 틈새
를 청소할 때

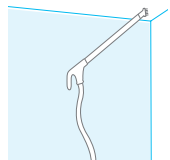

천정을 청소할 때

■ 틈새용 흡입구 사용하기

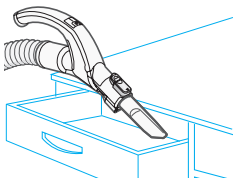

책상 서랍속을 청소할 때

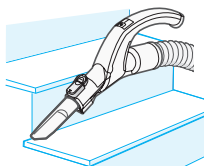

계단의 구석을 청소할 때

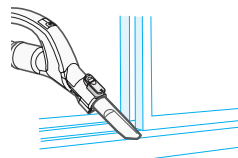

창틀의 틈새를 청소할 때

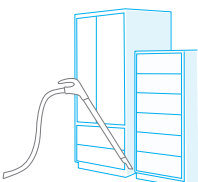

가구와 가구 사이를 청소할 때

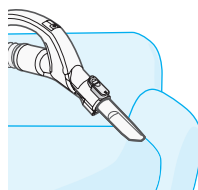

소파의 틈새를 청소할 때

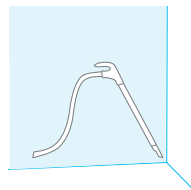

방의 구석을 청소할 때

사용편

먼지통 비우는 방법을 알고 싶어요

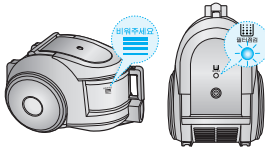

먼지통에 먼지가 [비워주세요]까지 쌓이거나 동작 중 필터점검 표시기()에 불이 들어오면 먼지통을 비워주세요.

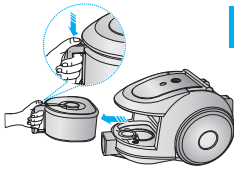

1

엄지손가락으로 분리버튼을 누른 후 당겨서 먼지통을 꺼내주세요.

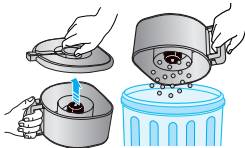

2

먼지통의 뚜껑을 열고 먼지통을 비워 주세요.

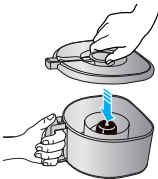

3

먼지통 뚜껑을 닫아 주세요.

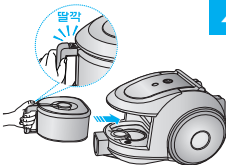

4

먼지통을 본체에 “딸깍” 소리가 날때까지 밀어 넣어 주세요.

알아두기!

비닐봉지를 이용한 방법

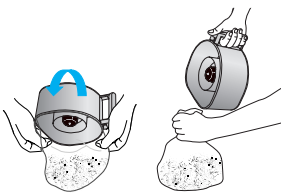

- 비닐봉투를 이용하여 먼지를 비워주세요.
- 천식이나 알러지가 있는 분들에게 추천 합니다.



■ 전원코드 감는 방법

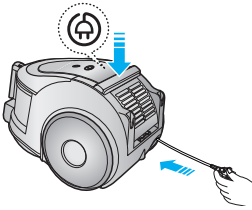

운반용 손잡이[코드감기버튼]을 누르면 자동으로 코드가 감깁니다.

- ▶ 전원플러그가 튀어올라 다칠 수 있으니 반드시 한손으로 전원플러그를 잡고 [코드감기 버튼]을 누르세요.
- ▶ 코드가 잘 감기지 않으면 1~2M 정도 뺀 후 다시 [코드감기 버튼]을 누르세요.

■ 브러시 사용 후 보관 방법

1

투웨이브러시 사용 후 보관 방법

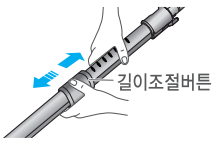

- ▶ 본체가 넘어질 수 있으니 다단연장관 길이를 줄여 보관 하세요.
- ▶ 투웨이브러시의 걸림턱을 보관용 홈에 끼우세요.

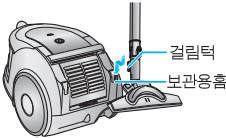

※ 스팀브러시는 보관용 홈에 끼워 보관할 수 없습니다.

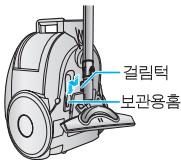

2

스팀브러시 사용 후 보관방법

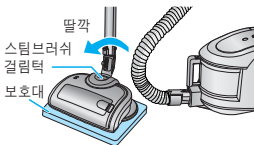

- ▶ 본체가 넘어질 수 있으니 다단연장관 길이를 줄여 보관 하세요
- ▶ 스팀브러시를 보관하실 때에는 “딸깍” 소리가 날 때까지 호스 손잡이를 앞으로 밀어 걸림턱에 고정하신 후 보관해 주세요.
- ▶ 다시 사용하실 때에는 “딸깍” 소리가 날때까지 호스 손잡이를 뒤로 당겨 걸림을 해제하신 후 사용하세요.

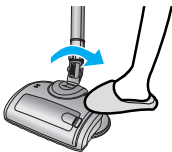

! 주의

- 스팀청소를 하신 후엔 반드시 보호대 위에 올려 놓고 식히세요. 바닥재 손상의 위험이 있습니다.
- 스팀브러시를 보관하실 때에는 스팀걸레를 분리하여 세척 하신 후 별도 보관해 주세요.

청소기 각 부위 손질 방법을 사용중 청소기가 막히면 흡입력이 약해지고 떨리는 소리가 날 수 있으니 막힌 곳을 손질해 주세요.

1 스팀브러시 손질 방법

▶ 흡입구가 막힌 경우



막힌곳의 이물질을 빼 주세요.

▶ 투명창 내부가 막힌 경우

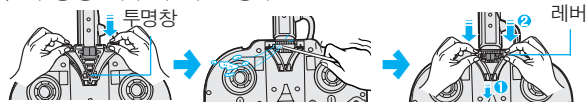

양쪽레버를 누르면서 투명창을 빼주세요. 내부에 끼어있는 이물질을 제거해 주세요. 레버를 홈에 정확히 맞춘 후 투명창을 끼우세요.

!
주의

- 반드시 전원코드를 뽑고 스팀브러시를 연장관에서 분리해주세요. 감전의 위험이 있습니다.
- 스팀걸레가 뜨거우니 충분히 식힌 후 손질하세요. 화상의 위험이 있습니다.
- 사용중 터빈에 이물질이 걸리면 브러시솔이 회전하지 않으니 손질해 주세요.
- 스팀브러시 내부에 큰 이물질이 끼면 회전판의 회전력이 약해지거나 정지할 수 있습니다.

2 투웨이브러시 손질 방법

▶ 흡입구가 막혔으면 이물질을 깨끗이 제거해 주세요.

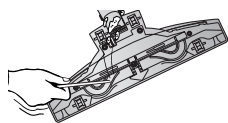

3 다단연장관 손질 방법

▶ 다단연장관을 분리하여 길이를 짧게 조절 한 후 막힌 이물질을 제거해 주세요.

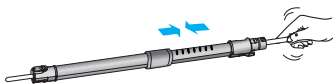

!
주의

다단연장관 안에는 전선이 내장되어 있으므로 분해하지 마세요.

4 호스 손질 방법

- ▶ 청소기를 동작시킨 후 호스 막힌부위를 늘렸다 줄였다를 반복하면 이물질이 제거될 수도 있습니다.

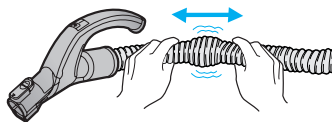

! 주의
 호스가 막혔을 때 너무 무리하게 제거하려다 보면 호스가 찢어질 수도 있으니 제거가 안되면 가까운 서비스센터에 문의하세요.

5 이블브러시 손질 방법

- ▶ 브러시의 흡입구가 막혔으면 이물질을 깨끗이 제거해 주세요.



- ▶ 브러시 내부가 막혔을때 덮개를 열고 이물질을 깨끗이 제거해 주세요.

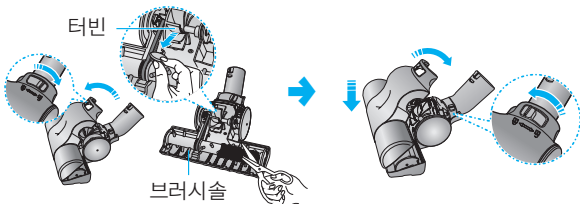

- 고정버튼을 풀림 () 방향 터빈에 낀 이물질을 제거해 주세요.
- 손질한 후 덮개와 몸체 앞부분을 맞춘 후 덮개를 닫아 주세요.
 - 덮개를 닫은 후 반드시 고정버튼을 잠금 () 방향으로 돌려 주세요.

! 주의
 • 침구류 이외의 용도로 사용하지 마세요.
 • 이물질을 제거할 때 브러시 솔이 손상되지 않도록 주의하세요.

필터청소 및 손질 방법을
알아 두세요

청소중 흡입력이 현저히 약해지거나 필터점검표시가
점등되면 필터를 청소해주세요.

필터 손질하기

■ 먼지통 및 필터류 손질시기 확인 방법

● 청소기가 막히지 않았는데 아래와 같은 경우에는 먼지통 및 필터류를 손질해 주세요.

- ▶ 청소 중에 흡입력이 현저히 약해질 경우.
- ▶ 흡입구가 바닥에(폭신한 매트, 이불 등) 달라 붙어 떨어지는 소리가 날 경우.
- ▶ 아래와 같은 방법으로 점검하여 필터점검 표시기(필터점검표시)가 점등되는 경우.

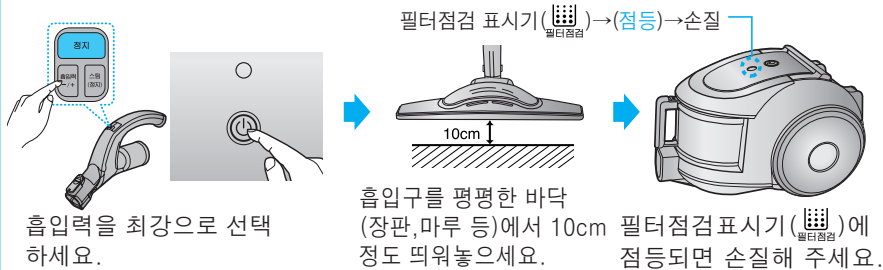

■ 스폰지와 필터 세척하기

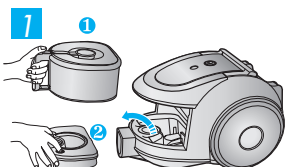

1. 본체에서 먼지통을 꺼내주세요.
2. 필터케이스를 꺼내주세요.

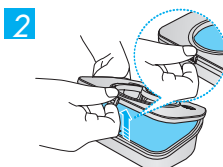

필터케이스의 커버를 뒷쪽 후크부터 열어주세요.

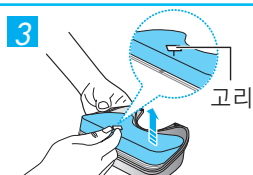

고리를 잡고 스폰지와 필터를 필터케이스에서 분리해 주세요.

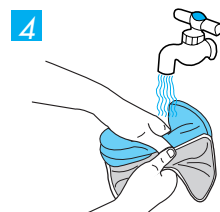

스폰지와 필터를 깨끗이 씻어 주세요.

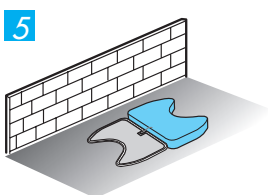

통풍이 잘되는 그늘에서 완전히 말려주세요.

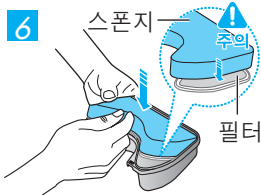

스폰지가 위로, 필터가 아래로 향하게 하여 필터 케이스에 조립해주세요.

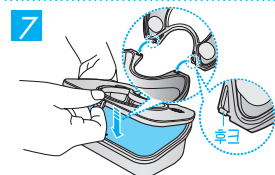

커버 앞쪽의 후크를 먼저 결합한 다음 뒤쪽 후크를 결합합니다.

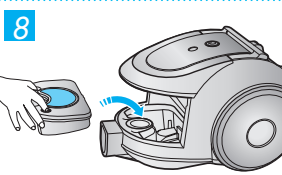

조립된 필터케이스를 본체에 넣습니다.



스폰지와 필터의 방향이 바뀌어 조립되면 흡입력이 급속히 저하될 수 있습니다.

■ 스폰지와 필터 손질시 주의사항

- ◆ 전자레인지 및 화기 근처에서 말리지 마세요.
- ◆ 세탁기에 넣어 세척하거나 사용 불가능한 세제로 세척하지 마세요. 
- ◆ 세척후에는 그늘에서 완전히 말린 후 사용하세요.
 - 완전 건조가 안된 상태에서 사용하면
 - 습기 또는 물기가 모터 내부로 흡입되어 고장 원인이 됩니다.
 - 빨아들인 먼지와 물기가 엉겨붙어 흡입력이 급속히 저하 됩니다.
 - 스폰지와 필터에서 냄새가 날수도 있습니다.
- ◆ 햇빛에 장시간 말릴 경우 부품이 변형 되거나 변색될 수 있으니 그늘에서 말려 주세요.
- ◆ 스폰지와 필터를 씻을때 고리에서 떨어지지 않도록 해주세요.

■ 모터보호필터

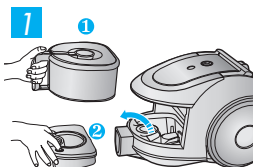
- 

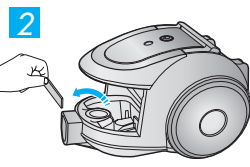
1. 본체에서 먼지통을 꺼내주세요.
2. 필터케이스를 꺼내주세요.
- 

모터보호필터를 꺼내주세요.
- 

모터보호 필터를 털어 손질해 주세요.
- 

모터보호필터를 본체에 넣어주시고 필터케이스, 먼지통 순으로 조립해 주세요.

■ 배기필터

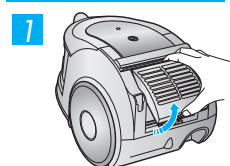
- 

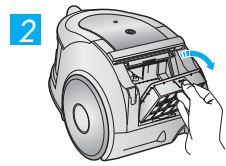
본체 뒷쪽에서 고정틀 누름부를 누르면서 고정틀을 열어주세요.
- 

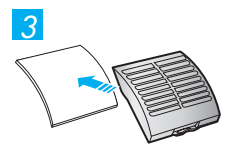
고정돌기를 눌러서 헤파 배기필터를 꺼내 주세요.
- 

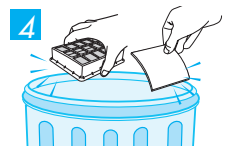
고정틀에서 배기필터를 분리해 주세요.
- 

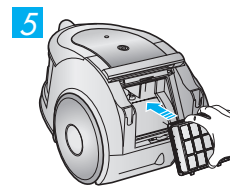
헤파 배기필터와 스폰지 배기필터를 손질해 주세요.
- 

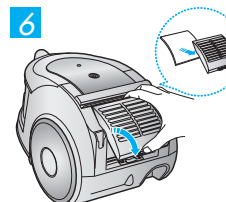
헤파 배기필터를 본체에 딸깍 소리가 들릴때까지 밀어 넣어주세요.
- 

스폰지 필터를 고정틀에 끼우고 고정틀을 본체에 조립해 주세요.

■ 모터보호 필터와 배기필터 손질시 주의사항

- ◆ 물세척 하지 마시고 털어서 사용하세요.

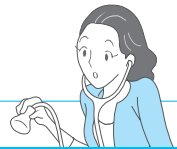

증상	확인	조치
동작이 안되요. 	전원플러그가 콘센트에 빠져 있거나 불안정하게 꽂혀있나 확인하세요.	전원플러그를 콘센트에 확실하게 꽂아주세요.
	코드를 꽂은 상태에서 30분 동안 청소기 동작이 없으면 전원이 차단됩니다. (안전장치가 작동)	본체의 전원버튼을 누르거나 전원플러그를 콘센트에서 뺀다가 다시 꽂으세요.
	손잡이 리모콘의 건전지 수명이 다하면 리모콘이 동작하지 않습니다.	손잡이 리모콘의 건전지를 교환해 주세요.
	전압이 220V인지 확인하세요.	민약 110V일 경우에는 승압용변압기 (3KVA 이상)를 구입하여 사용하세요.
스팀분사가 안되요.	콘센트에 전기가 들어오는지 확인하세요.	다른 가전제품을 콘센트에 꽂아 전기가 들어오는지 확인하세요.
	호스, 다단연장관, 스팀브러시가 불안정하게 꽂혀있나 확인하세요.	호스, 다단연장관, 스팀브러시를 확실하게 꽂아 주세요.
	스팀브러시 LED 표시창의 “물보충” 불이 점등되는지 확인하세요.	핸들의 정지버튼을 누르고, 물통에 물을 보충해 주세요.
	다른모델의 본체 및 부속품을 사용한 경우.	동일 모델의 본체 및 부속품을 사용해 주세요.
사용중에 갑자기 멈췄어요.	스팀브러시를 30초 이상 동작하지 않고 방치한 경우.	핸들의 스팀버튼을 누르세요.
	먼지통이 가득 찬 경우.	이 제품에는 모터과열 방지 장치가 있어 좌측 증상의 경우 제품이 일시적으로 멈추게 됩니다. 흡입구의 막힌 곳을 뚫은 후 2시간 정도 있다가 다시 사용하세요. (주위 온도에 따라 달라질 수 있습니다.)
	흡입구가 막혀있는 경우.	
틈새용 흡입구를 장기간 동작시킨 경우.		
갑자기 흡입력이 약해지고 떨리는 소리가 나요. 	흡입구, 호스, 먼지통이 큰 이물질로 막혔거나 먼지통이 팽 차있는지 확인하세요.	막혀있는 곳의 이물질을 제거해 주거나 P21 먼지통을 비워주세요. P19
	스폰지와 필터가 더러워 졌는지 확인하세요.	스폰지와 필터를 청소해 주세요. P23
	모터보호필터, 배기필터가 더러워졌는지 확인하세요.	모터보호필터, 배기필터를 청소해 주세요. P24
먼지통에서 ‘딸그락’ 거리는 소리가 나요.	먼지통에 모래, 구슬, 돌 등의 이물질이 있는지 확인하세요.	소음의 원인이 되므로 먼지통을 비워주세요. P19
갑자기 청소기가 동작해요. (코드를 콘센트에 꽂은 경우)	근거리의 삼성무선주파수 (RF) 방식 모델과 혼선된 것으로 고장이 아닙니다.	코드를 뺀다가 다시 꽂거나 본체 정지버튼을 누르세요. P12

※ 고장이 아닌경우 서비스를 요청하면 요금을 받게 되므로 사용설명서를 읽어주세요.

폐가전제품은 다음과 같이 처리하세요

■ 폐가전제품 처리안내

폐가전제품은 쓰레기 종량제에 따라 다음과 같이 처리하세요.

무료 처리방법

- 삼성전자 대리점에서 제품을 새로 구입하고 사용하던 기존의 제품을 버리고자 하는 경우, 신제품 배달시 무료로 처리해 드립니다.



유료 처리방법

- 신제품 구입없이 기존에 사용하던 제품을 버리고자 하는 경우, 관할 동사무소에 연락하시어 처리하시면 됩니다.

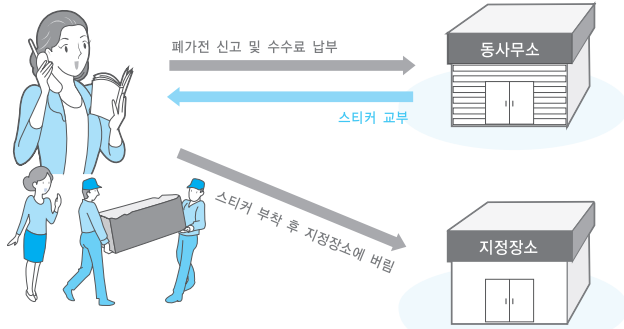

■ 삼성전자의 [녹색경영]



삼성전자는 1992년 6월 환경경영 체제 구축을 통해 환경오염 사고를 예방하고, 지속적인 개선을 위한 '환경방침'을 발표한 데 이어 1996년 5월 [녹색경영]을 선언하였습니다.

삼성전자의 녹색경영은 환경, 안전, 보건을 기업 경영활동의 핵심요소로 인식하고 이를 적극 추진함으로써 인류의 풍요로운 삶의 구현과 지구환경 보전에 동참하겠다는 의지의 표현입니다.

■ 재활용 마크란?

물품을 사용한 후에 발생하는 폐기물 중에서 재활용이 가능한 물품을 사용자가 구별할 수 있도록 표시한 마크입니다. (예: 종이류, 고철류, 유리병류, 합성수지류)

■ 재질표시 마크란?

합성수지 부품의 재료를 표시하여 재활용이 가능한 폐기물을 재활용업자 등이 쉽게 구분할 수 있도록 표시한 마크입니다.

모델명	VC-SB912Z
전 원	단상 AC 220V 60Hz
정격입력	1,750W (전기표면세척기 부착시)
	(진공청소기 : 1,050W, 전기표면세척기 : 700W)
본체무게	5.2 kg
본체크기	폭 280mm×길이 420mm×높이 250mm

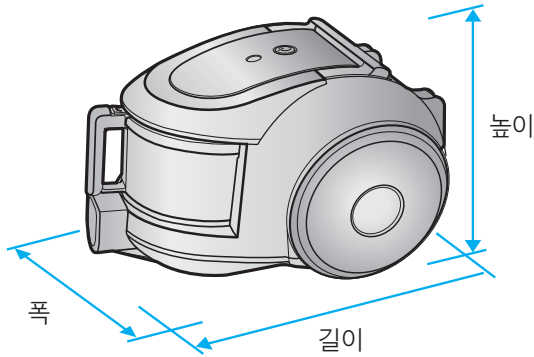

MEMO

A series of horizontal dashed lines for writing, spanning the width of the page.

MEMO

A series of horizontal dashed lines for writing.

제품보증서

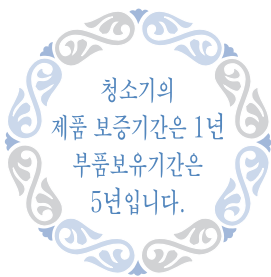

서비스에 대하여

지희 삼성전자에서는 품목별 소비자 피해 보상규정 (재정경제부 고시 제2005-21호)에 따라 아래와 같이 제품에 대한 보증을 실시합니다. 서비스 요청시 삼성전자서비스(주) 또는 지정된 협력사에서 서비스를 합니다. 보상여부 및 내용통보는 요구일로부터 7일 이내에, 피해보상은 통보일로부터 14일 이내에 해결하여 드립니다.

제 품 명		모 델 명	
구 입 일	년 월 일	Serial No.	
구입대리점		판매금액	

무상서비스

* 일반제품을 영업용도로 전환하여 사용할 경우의 보증기간은 반으로 단축 적용됩니다.

소비자 피해유형	보상내용		
	보증기간이내	보증기간이후	
부품보유기간 내 정상적인 사용 상태에서 발생한 성능, 기능상의 고장 발생시	구입후 10일 이내에 중요한 수리를 요할 때	제품교환 또는구입이 환불	
	구입후 1개월 이내에 중요한 수리를 요할 때	제품교환 또는 무상수리	
	제품구입시 운송과정 및 제품 설치중 발생된 피해	제품교환	
	교환된 제품이 1개월 이내에 중요한 수리를 요하는 고장 발생	구입이 환급	
	교환 불가능시		
	수리 가능	동일 하자로 3회까지 고장 발생시	무상수리
		동일 하자로 4회째 고장 발생시	유상수리
		서로 다른 하자로 5회째 고장 발생시	유상수리
	소비자가 수리 의뢰한 제품을 사업자가 분실한 경우	제품교환 또는 구입이 환급	정액 감가상각한 금액에 10%를 가산하여 환급
	부품보유기간 이내 수리용 부품을 보유하고 있지 않아 수리가 불가능한 경우		정액 감가상각후 환급
수리용 부품은 있으나 수리 불가능시	유상수리		
소비자의 고의 과실로 인한 고장인 경우	수리가 불가능한 경우	유상수리에 해당하는 금액징수 후 제품교환	
	수리가 가능한 경우	유상수리	

유상서비스

* 고장이 아닌 경우 서비스를 요청하면 요금을 받게 되므로 반드시 사용설명서를 읽어 주세요

- 기구세척, 조정, 사용설명, 설치 등의 제품 고장이 아닌 경우
 - 사용설명 및 분해하지 않고 간단한 조정시
 - 인터넷, 안테나, 유선신호등 외부환경 문제시
 - 배송된 제품 초기 설치시
- * 구입 후 서비스에서 설치 시에는 요금이 부과됩니다.
 - 제품의 이동, 이사 등으로 인한 설치 부실시
 - 필터류의 손질 및 액세서리(호스, 브러시, 파이프 등) 이물 제거시
 - 타사 제품 (소프트웨어 포함)으로 인한 고장 설명시

- 소비자 과실로 고장난 경우
 - 소비자의 취급 부주의 또는 잘못된 수리로 고장 발생시
 - 전기 용량을 틀리게 사용하여 고장 발생된 경우
 - 외부 충격이나 떨어뜨림 등에 의한 고장, 손상 발생시
 - 당사에서 미지정된 소모품, 옵션품 사용으로 고장 발생시
 - 삼성전자(주) 서비스 위탁업체인 삼성전자 서비스(주) 기사 및 협력사 기사가 아닌 사람이 수리하여 고장발생시
 - 사용설명서내에 "주의사항"을 지키지 않아 고장발생시
- 그 밖의 경우
 - 천재지변(낙뢰, 화재, 염해, 수해 등)에 의한 고장 발생시 소모성 부품의 수명이 다한 경우 (배터리, 형광등, 헤드, 진동자, 램프류, 토서, 드럼, 리본 등)

삼성전자주식회사
<http://www.sec.co.kr>



이 보증서는 한국어서만 사용되며 다시 발행하지 않으므로 사용설명서와 함께 잘 보관해 주세요.

