

SAMSUNG

삼성 STEALTH 청소기

제품사용설명서

VC-UBJ936



안전을 위한 주의사항은 사용자의 안전을 지키고,
재산상의 손해 등을 막기 위한 내용입니다.
반드시 읽고 올바르게 사용해 주세요.

※ 본 제품은 대한민국에서만 사용하도록 만들어져
있으며, 해외에서는 품질을 보증하지 않습니다.
(FOR KOREA UNIT STANDARD ONLY)

저소음 스텔스 청소기

- 획기적인 본체 저소음 유로구조로 소음레벨을 낮추고 편안한 느낌의 청소기 감성 사운드를 발휘합니다.

고 흡입력 사이클로맥스 및 먼지 털기 청소기

- 고 흡입력으로 미세한 먼지까지 청소 해줍니다.
- 자동 먼지 털기 방식으로 흡입력이 일정하게 유지됩니다.

사이클로맥스 방식이란?

강력한 회전력으로 먼지와 깨끗한 공기를 분리시키는 방식으로 먼지봉투가 필요 없어 편리하면서도 강력한 방식입니다.

먼지 털기란?

자동으로 필터를 털어주어 필터 막힘에 의해 흡입력이 약해지는 것을 막아주는 효율적인 방식입니다.

먼지 버림이 편리한 먼지 압축 방식 청소기

- 자동으로 먼지 압축 스크류를 회전, 편리하게 먼지를 비울 수 있게 해줍니다.
- 원터치 버튼으로 간편하게 먼지통 밑으로 먼지를 버리는 구조를 적용하였습니다.

건강을 생각하는 위생적인 청소기

- 먼지 걸름 효율이 뛰어난 헤파 필터를 적용하였습니다.
- 탈취효과가 있는 카본 필터를 적용하였습니다.

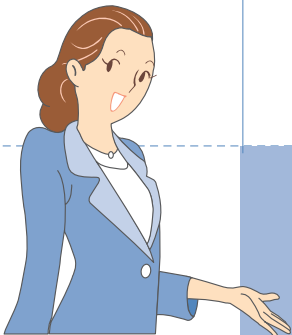

조용하면서도 강력한 사이클로맥스 방식!
 처음 흡입력 오래오래~ 먼지 털기!
 먼지 버림이 편리한 스크류 먼지 압축!
 더욱 다양하고 편리해진 흡입구!
 카본 배기필터 적용!

준비편

안전을 위한 주의사항	3~7
부속품의 이름 및 용도	8

사용편

리모컨 조절버튼 사용하기	9
먼지센서 건전지 조립방법	10
본체버튼으로 사용하기	10
진공청소하기, 살균청소하기	11
먼지 압축 기능 및 먼지 털기 기능 사용하기	12
약세사리 사용방법	13
먼지센서 사용 및 주의사항	14
먼지통 비우는 방법	15

손질편

먼지통 및 필터류 손질시기	16
먼지통 손질하기	16
모터보호필터 및 카본 배기필터 손질하기	17
스텔스브러시 손질하기	18
살균브러시 구성 및 손질하기	19
막힌 부위 손질하기	20

기타편

고장신고 전 확인사항	21
제품규격	22
폐가전제품 처리안내	25

안전을 위해 꼭 지켜주세요

사용자의 안전과 재산상의 손해 등을 막기위한 내용입니다.
아래의 내용을 잘 읽고 안전하게 사용 해 주세요.

신체, 시각 또는 정신능력에 장애가 있는 분 및 제품사용에 대한 지식이나 경험이 부족한 분은 안전을 위해 보호자의 감독 없이는 사용을 하지 마십시오.



경고

■ 전원관련

전원코드를無理하게 구부리거나 무거운 물건에 눌러 망가지지 않도록 하세요.

- ▶ 누전이나 화재의 위험이 있습니다.

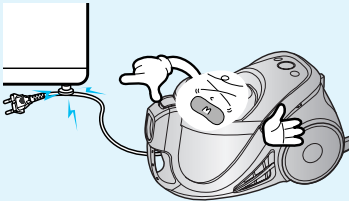

전원플러그를 콘센트에서 뽑거나 꽂을 때는 호스의 전원스위치를 먼저 끄고 손가락이 전원플러그 핀에 접촉되지 않도록 하세요.

- ▶ 감전의 위험이 있습니다.



전원플러그의 핀과 접촉부위에 먼지, 물 등이 묻어있으면 마른수건이나 헝겊으로 잘 닦아주세요.

- ▶ 화재의 위험이 있습니다.



경고

지시사항을 지키지 않았을 경우 사용자가 사망하거나 중상을 입을 수 있습니다.

주의

지시사항을 지키지 않았을 경우 사용자의 부상이나 재산 피해가 발생할 수 있습니다.

참고

제품을 보다 효율적으로 사용할 수 있는 내용을 알려 드립니다.

손상된 전원플러그나 헐거운 콘센트는 사용하지 마세요.

- ▶ 감전이나 화재, 누전의 위험이 있습니다.

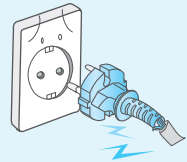

한 개의 콘센트에 여러 제품의 전원플러그를 동시에 꽂아 사용하지 마세요.

- ▶ 콘센트 발열로 화재의 위험이 있습니다.

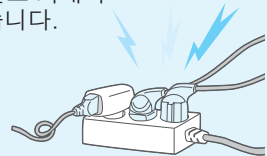

전원코드 부분을 잡아당기거나 젖은 손으로 전원플러그를 만지지 마세요.

- ▶ 코드가 단선되거나 감전의 위험이 있습니다.

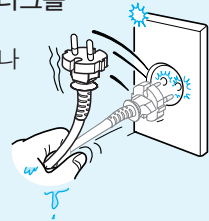

전원코드가 파손된 경우에는 제조사나 서비스센터의 유자격 수리기사를 통해 교환하세요.

- ▶ 감전이나 누전 화재의 위험이 있습니다.



■ 사용할 때

청소시 물 등의 액체, 칼날, 압정, 불씨 등을 흡입하지 마세요.

- ▶ 이상작동 및 제품이 파손될 수 있습니다.

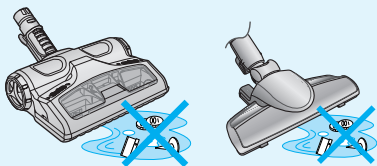

본체에 올라타거나 심한 충격을 주지 마세요.

- ▶ 상처를 입거나 제품이 파손될 수 있습니다.

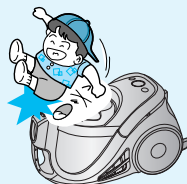

청소 시 아이들이 만지지 않도록 주의 하세요.

- ▶ 본체 과열 시 화상을 입을 수도 있습니다.



본 제품은 가정용이므로 가정 이외의 장소에서는 사용하지 마세요.

- ▶ 이상작동 및 제품이 파손될 수 있습니다.

- ★ 옥외 청소 : 돌, 시멘트
- ★ 당구장 : 초크가루
- ★ 병원 무균실

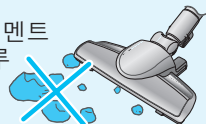

본체 외관을 손질할 때는 전원플러그를 뽑은 후 마른수건이나 헝겊으로 닦아 주시고 물을 직접 뿌리거나 벤젠, 신나, 알코올 등 휘발성 물질로 닦지 마세요.

- ▶ 만약 본체 내부로 물 등이 들어가 제품 동작에 이상이 발생된 경우에는 본체 전원스위치를 끄고 전원플러그를 뽑은 후 서비스센터에 문의하세요.



핀이나 금속막대를 청소기 본체 앞에 형성된 구멍에 넣지 마세요.

- ▶ 화재나 감전의 원인이 됩니다.

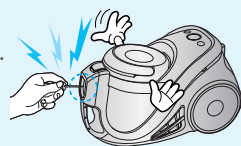

■ 기타

물세척 가능한 부속품을 손질할 때는 알카리성 세제, 산성, 공업용 세제, 방향제, 초산류 등을 사용하지 마세요. (아랫쪽 표 참조)

- ▶ 플라스틱 파손, 변형, 변색, 인쇄 지워짐 등 손상이 발생할 수 있습니다.

물세척 가능한 부속품	본체면지통 (필터 제외)	
사용가능세제	중성	주방용 세정제
사용 불가능 세제	알카리성	락스, 곰팡이세제 등
	산성	파라핀오일, 유화제 등
	공업용세제	NV-, PB-, 오퍼, 알콜, 아세톤, 벤젠, 신나 등
	방향제	Spray 방향제 (거피향, 허브향 등)
	OIL류	동물성 오일, 식물성 오일
기타	식용으로 사용되는 초산, 식초, 빙초산 등	

도시가스 등 가스의 누출이 있을 때에는 콘센트에 손을 접촉하지 말고 창문을 열어 환기시키세요.

- ▶ 폭발이나 화재의 위험이 있습니다.

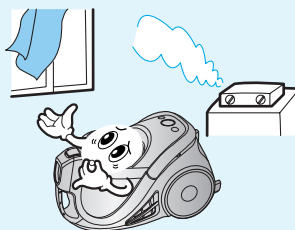

준비편

주의 자외선 복사는 피부노화 및 피부암과 같은 눈 및 피부에 손상을 줄 수 있습니다.

경고 본 살균브러시를 사용하기 전에 꼭 주의 깊게 사용설명서 읽으십시오.

■ 살균브러시 사용할 때

살균램프 자외선 불빛은 눈이나 피부에 직접 비추면 해로우니 절대로 비추지 마시고 어린이나 노약자는 사용하지 않도록 주의 하십시오.

▶ 눈에 유해할 수 있습니다.

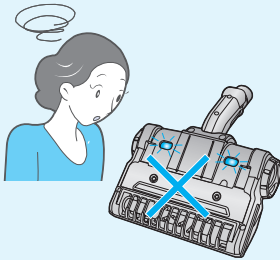

투명창이 파손되어 살균램프에서 자외선 불빛이 노출되면 전원을 끄시고 서비스 센터에 문의하십시오.

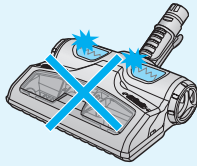

살균브러시는 침대매트리스, 이불, 베개, 방석 등 천으로 된 소재의 살균청소 외에는 사용하지 마십시오.

▶ 상기 목적 이외의 용도로 사용 시 발생하는 사고에 대해서는 당사에서 책임지지 않습니다.

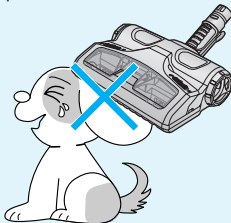

살균브러시를 어린이가 가지고 놀지 않도록 하세요.



살균브러시에 올라타거나 이동 및 사용 중에 떨어트리는 등의 심한 충격을 주지 마세요.

▶ 상처를 입거나 제품이 파손될 수 있습니다.

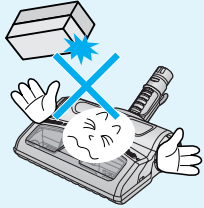

핀이나 금속 막대를 살균브러시 뒷면의 전원단자에 닿지 않도록 하세요.

▶ 화재나 감전의 원인이 됩니다.

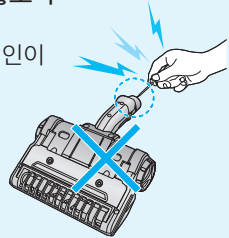

살균램프 이상 시에는 절대로 분해하거나, 개조하지 마십시오. 살균램프가 고장 난 경우에는 제조사나 서비스센터를 통해 교체하십시오.

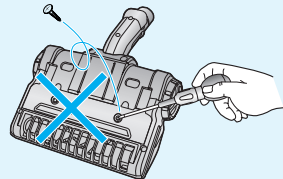

살균브러시 내부에서 내부 방전이 발생
되오니 가연성 스프레이 및 인화성 물질
이 가까운 곳에서 사용하지 마십시오.

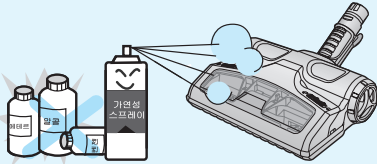

살균브러시를 장시간 사용 시 창 표면이
뜨거울 수도 있으니 접촉에 주의하십시오.

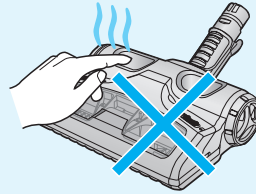

■ 전원관련

본 청소기는 교류 220V
이외에는 사용하지 마세요.

- ▶ 제품 파손 및 화재 위험이 있습니다.



- 110V
- 과전압(380V등)



220V

준비편

■ 사용할 때

연장관을 청소 이외의 목적으로 사용하지
마세요.

- ▶ 신체 상해 및 제품이 파손될 수 있습니다.

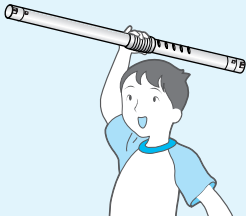

전원코드는 노란색 표시 이상 빼내지
마시고 감을 때에는 반드시 한손으로
잡으면서 감아주세요.

- ▶ 전원코드가 손상될 수 있고 전원플러그가 튀어 올라 상처를 입거나 주변의 물건이 상할 수 있습니다.

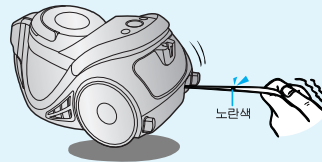



- 살균 램프 특성상 저온에서 초기 동작이 늦어 질 수 있습니다.
- 살균버튼은 반드시 실내에 보관하세요.

■ 사용할 때

청소 시 먼지를 빨아 들이는 흡입구가 막힌 상태로 청소하지 마세요.

- ▶ 본체의 과열로 고장 및 화재위험이 있습니다.

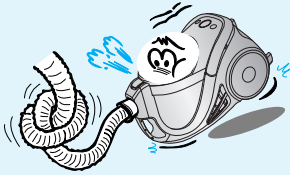

오랫동안 사용하지 않을 때에는 전원플러그를 뽑아 주세요.

- ▶ 먼지가 쌓여 발열, 발화 등에 의해 화재가 발생할 수 있습니다.

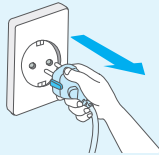

먼지통 손잡이를 들고 청소기를 절대 이동하지 마세요.

- ▶ 청소기가 분리되어 다칠 위험이 있습니다.

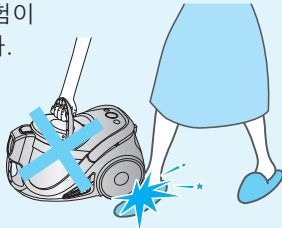

청소기에서 이상한 소리, 냄새, 연기가 나면 즉시 전원플러그를 뽑고 서비스 센터로 연락하세요.

- ▶ 부품의 파손이나 화재의 위험이 있습니다.



난로 등과 같은 열기구나 가연성 스프레이, 인화성 물질과 가까운 곳에서 사용하지 마세요.

- ▶ 화재 및 제품에 변형이 일어날수도 있습니다.

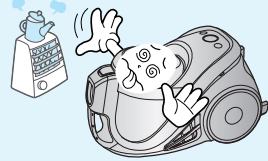

안전을 위해 살균 청소 20분이 경과되면 살균램프가 자동으로 꺼집니다. 재사용 시 다시 살균버튼을 눌러 주세요.

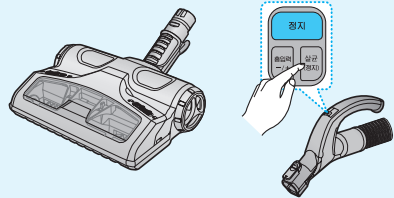

본 청소기는 220V 전용이므로 110V에 사용할 경우 승압용 변압기(3KVA이상)를 구입하여 사용하세요.

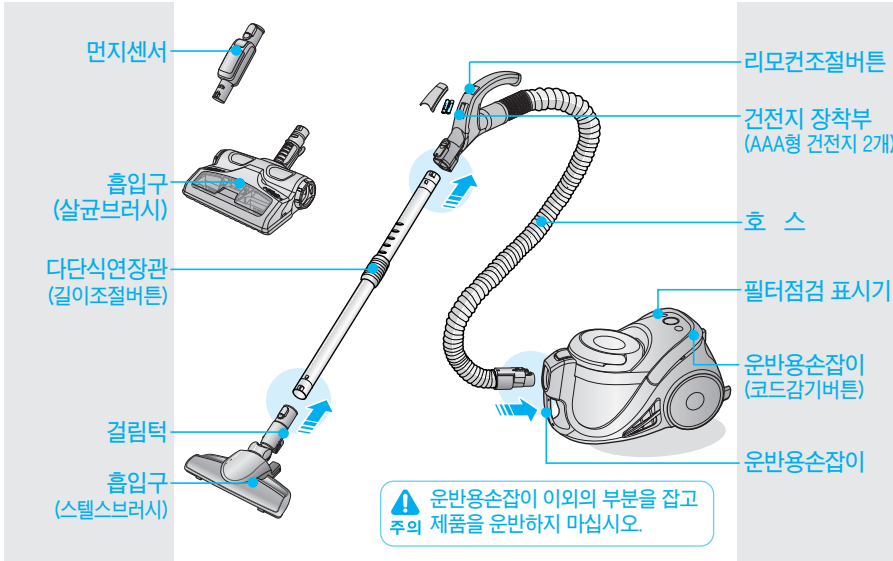

⚠ 운반용손잡이 이외의 부분을 잡고 주의 제품을 운반하지 마십시오.

준비편

■ 부속품

※ 부속품을 추가 구입하실 때는 삼성전자 서비스 센터에 문의한 후 구입하세요.

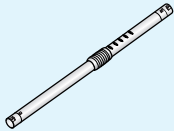

다단식연장관
길이 조절버튼을 밀거나 당기면서 연장관 길이를 조절하세요.



흡입구 (스텔스브러시)
강력한 흡입력을 유지하면서도 조용하게 청소를 합니다.



호스
호스의 손잡이를 잡고 청소 하면서 흡입력을 조절하거나 청소기를 끄거나 켤 때 사용합니다.

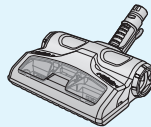

흡입구 (살균브러시)
침대 매트리스, 이불, 베개, 방석 등 천으로 된 소재의 살균청소에 사용합니다.
※ 호스의 손잡이에 연결하여 사용합니다.



- 틈새용 흡입구: 창틀홈, 틈새, 구석 등의 작은 먼지를 청소할 때.
- 솔모양 흡입구: 커튼, 가구, 소파 등의 작은 먼지를 청소할 때.
※ 연장관에 연결하여 사용



AAA형 건전지+건전지덮개+ 사용설명서+청소용 솔
건전지 장착부에 (+), (-) 극성을 확인 후 장착하여 주십시오.



- 틈새용 흡입구: 창틀홈, 틈새, 구석 등의 작은 먼지를 청소할 때.
- 솔모양 흡입구: 커튼, 가구, 소파 등의 작은 먼지를 청소할 때.
※ 손잡이에 연결하여 사용



먼지센서+AAA형 건전지
흡입되는 먼지의 양을 알려 줍니다.
※ 연장관에 연결하여 사용 합니다.

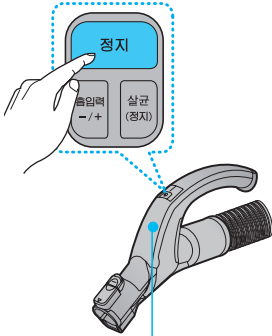

▶ 건전지 : AAA형



리모컨조절버튼 사용하기

1

[흡입력] 버튼 사용하기

[흡입력]버튼을 누르면 흡입력이 (약)→(강)→(최강)→(강)→(약) 순서를 반복합니다.

2

[살균] 버튼 사용하기

[살균]버튼을 누르면 살균이 (동작)→(정지)의 순서로 동작합니다.

3

[정지] 버튼 사용하기

[정지]버튼을 누르면 흡입과 살균기능이 정지합니다.



1. AAA형 2개의 건전지가 필요합니다.
2. 청소기가 동작하지 않을 때 건전지를 교체해 주세요. 만일 교체 후에도 동작하지 않을 경우 가까운 서비스 센터에 문의해 주십시오.



- 건전지는 분해하거나 충전하지 마십시오.
- 건전지에 열을 가하거나 불속에 넣지 마세요.
- 극성 (+), (-) 을 확인 후 건전지를 삽입 하세요.
- 방전된 건전지는 건전지 수거함에 넣어 주세요.
- 오랫동안 사용하지 않으실 때는 건전지를 분리해 주세요.

- 데이터전송용 무선기기(형식등록)

기기의 모델명	VCH-R002
인증번호	SSG-SGEC-VC2
제조사/제조국가	삼성전자㈜ / 한국
인증받은자의 상호	삼성전자㈜

알아두기!

삼성무선주파수(RF)방식 청소기는...

- 본 청소기 리모컨은 무선주파수(RF) 방식으로 장애물을 통과할 수 있어 청소하기에 편리합니다.
- 리모컨 성능이 우수하여 근거리의 다른 삼성 RF 방식 청소기가 동시에 동작 될 수 있으니 아래 사항을 지켜주세요.
 - ▶ 전원플러그를 꽂은 후 바로 조작 버튼을 눌러 사용하세요.
 - ▶ 전원플러그를 꽂아두고 방치하거나 외출하지 마세요.
 - ▶ 청소를 마치면 전원플러그를 반드시 빼주세요.

※ 청소할 때 20분 동안 다른 버튼의 동작이 없으면 안전장치가 작동하여 전원이 차단됩니다. 이럴때 본체에 있는 [전원]버튼을 누르거나 전원플러그를 콘센트에서 뽑았다가 다시 꽂아주세요.

■ 먼지센서 건전지 조립방법

1

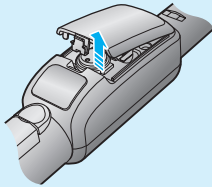

2

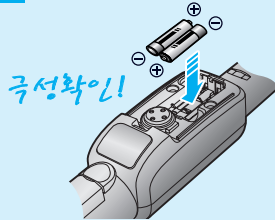

극성확인!

3

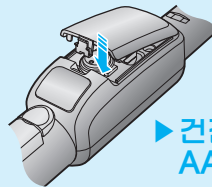

▶ 건전지 : AAA형

- 손질 후에도 먼지센서가 점등되지 않으면 건전지를 새 것으로 교환해 주세요.
(P14 “먼지센서 손질하기” 참조)

참고 AAA형 2개의 건전지가 필요합니다.



주의

- 건전지는 분해하거나 충전하지 마십시오.
- 건전지에 열을 가하거나 불속에 넣지 마세요.
- 극성(⊕),(⊖)을 확인 후 건전지를 삽입 하세요.
- 방전된 건전지는 건전지 수거함에 넣어 주세요.
- 오랫동안 사용하지 않으실 때는 건전지를 분리해 주세요.

잠깐!





사용편

■ 본체  버튼으로 사용하기



1. 호스의 [흡입력버튼(리모컨)]이 동작하지 않을 때 본체의 [ 버튼]으로 사용할 수 있습니다.

2. 청소기 본체에 있는 [ 버튼]을 한 번 누르면 최강으로 동작하고 다시 한 번 누르면 정지됩니다.

3. 청소 중 본체에 있는 필터점검 표시기 ()에 불이 들어오면 먼지통을 비운 뒤 먼지통 및 필터류를 손질해 주세요.
(P15 ~ P17 참조)

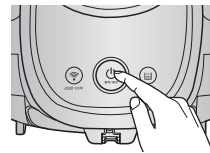

필터점검

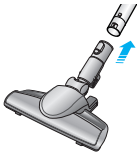

1

■ 진공청소하기

흡입구를 연결해 주세요.

스텔스브러시를 다단연장관에 딸깍 소리가 나도록 연결해 주세요.

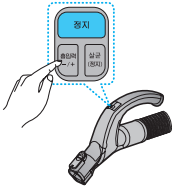

2

[흡입력] 버튼을 눌러 청소를 시작해 주세요.

▶ [흡입력] 버튼을 누르면 흡입력이 (약)→(강)→(최강)→(강)→(약) 순서를 반복합니다.

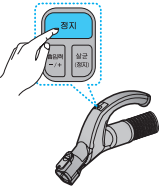

3

청소가 끝나면 [정지] 버튼을 눌러주세요.

▶ [정지] 버튼을 누르면 청소기의 동작이 정지합니다.

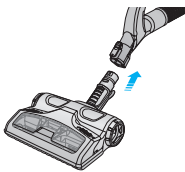

1

■ 살균진공청소하기

흡입구를 연결해 주세요.

살균브러시를 호스손잡이에 “딸깍” 소리가 나도록 연결해 주세요.

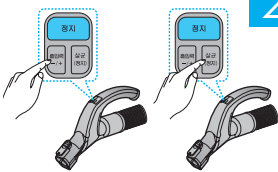

2

[흡입력] 과 [살균] 버튼을 동시에 눌러 청소를 시작해 주세요.

▶ [흡입력] 버튼을 눌러 흡입력의 세기를 선택하여 사용할 수 있습니다.

▶ 흡입력 세기 (최강) 사용을 권장합니다.

▶ 살균기능만 단독으로 사용이 불가능합니다.

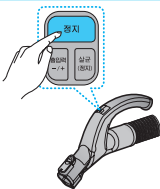

3

청소가 끝나면 [정지] 버튼을 눌러주세요.



▶ [정지] 버튼을 누르면 청소기의 동작이 정지합니다.

■ 먼지 압축 기능 사용하기

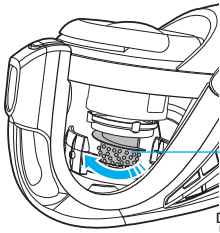
▶ 먼지 압축 기능



먼지 압축 스크류

- 자동으로 먼지 압축 스크류를 회전, 편리하게 먼지를 버릴 수 있게 해줍니다.
- 청소기 정지 시 자동으로 약 7초 동안 먼지통 안의 내부 모터에 의해 먼지 압축 스크류가 회전하며 먼지를 압축합니다.
- 먼지 압축 시에 필터점검 표시기()가 켜지면 스크류 회전이 원활치 못한 경우이므로 먼지통을 비운 뒤 손질해 주세요. ( ~  참고)

■ 먼지 털기 기능 사용하기

▶ 먼지 털기 기능



- 자동으로 필터를 털어 주면 흡입력이 약해지는 것을 막아 줍니다.

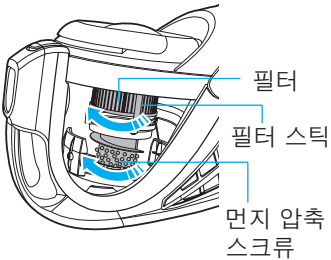

참고 먼지통에서 빠른 회전으로 인해 먼지에 따라 회전소음이 날 수 있습니다.

▶ 자동 먼지 털기



- 청소기 정지 시 자동으로 약 7초 동안 청소기 내부 모터에 의해 먼지 압축 스크류와 함께 필터가 회전되면서 필터가 털어집니다.
- 청소기 정지 후 먼지 압축 및 자동 먼지 털기 동작 시점에 필터점검 표시기()가 켜지면 스크류 및 필터 회전이 원활치 못한 경우이므로 먼지통을 비운 뒤 손질해 주세요. ( ~  참고)



- 자동 먼지 털기는 먼지통이 청소기에 삽입되어 있을 경우에만 가능합니다.
- 청소기 정지 시 자동으로 약 7초동안 “따다다다~”하는 소리는 필터를 털어 주는 소리이니 안심하고 사용하십시오.

■ 틸새용/솔모양 흡입구 사용방법

▶ 연장관에 끼우고 사용

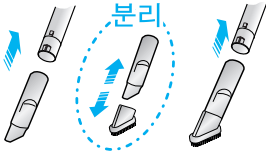

▶ 틸새용/솔모양 흡입구를 연장관 끝에 밀어 끼우고 뺄 때는 잡아 당겨 빼주세요.

- 사용 후에는 분실되지 않도록 잘 보관하세요.

▶ 손잡이에 끼우고 사용

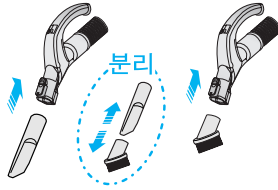

▶ 틸새용/솔모양 흡입구를 손잡이 끝에 밀어 끼우고 뺄 때는 고정버튼을 누르면서 빼주세요.

- 사용 후에는 분실되지 않도록 잘 보관하세요.



틸새용/솔모양 흡입구를 사용할 때 청소기가 떨리는 소리가 나거나 필터점검 표시기(필터점검)에 불이 켜질 수 있습니다.

■ 전원코드 감는방법

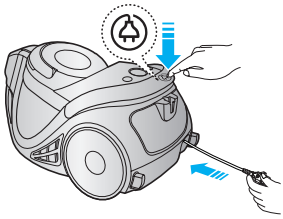

▶ 운반용 손잡이 [코드감기버튼]을 누르면 자동으로 코드가 감깁니다.

- 전원플러그가 튀어 올라 다칠 수 있으니 반드시 한 손으로 전원플러그를 잡고 [코드감기버튼]을 누르세요.

- 코드가 잘 감기지 않으면 1~2M 정도 뺀 후 다시 [코드감기버튼]을 누르세요.

■ 청소기 보관방법

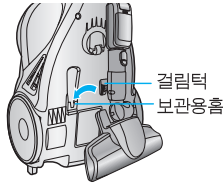
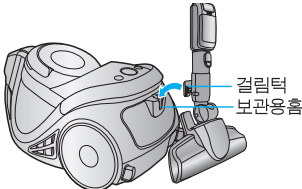

- 흡입구의 걸림턱을 보관용 홈에 끼우세요.

- 본체가 넘어질 수 있으니 다단식연장관 길이를 줄여 보관하세요.



직사광선이 드는 곳에 보관 시 변형되거나 변색될 수 있으니 직사광선이 들지 않은 그늘에서 보관하여 주세요.

■ 먼지센서 사용하기

▶ 먼지센서 기능

- 흡입되는 먼지량을 불빛으로 알려 주어 청소할 때 만족감을 높여줍니다.

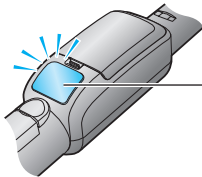

- 녹색불 : 흡입되는 먼지량 적을 경우
- 적색불 : 흡입되는 먼지량이 많을 경우



- 먼지센서는 청소기를 동작시키면 자동으로 켜지고 청소기를 멈추면 꺼집니다.
- 먼지센서는 건전지에 의해 켜지거나 꺼지므로 별도의 스위치가 없습니다.

▶ 먼지센서 사용 시 주의사항

- 먼지센서에는 전자 부품이 내장되어 있어 물이나 기타 액체가 들어가면 고장날 수 있으니 주의해 주세요.
- 건전지 덮개를 끼우지 않고 사용하면 먼지 등 오염 물질이 쌓여 고장날 수 있으니 꼭 건전지 덮개를 끼우고 사용해 주세요.
- 먼지센서는 충격을 받으면 오작동이 일어날 수 있고 고장 및 파손될 수 있으니 주의해 주세요.

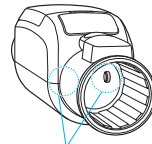

먼지감지센서(2개)

▶ 먼지센서 조립하기

- 먼지센서는 흡입구와 연장관 사이에 조립한 후 사용하여 주세요. (필수사항)



- 호스와 연장관 사이에 조립하여 사용할 수 없습니다.

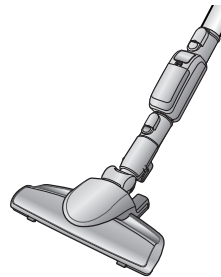

먼지센서 조립위치

▶ 먼지센서 손질하기

청소 중에도 녹색불이 켜지지 않을 경우

- 호스, 연장관, 흡입구가 막혔는지 확인해 주시고 손질해 주세요.
- 청소기 먼지통을 비우거나 필터류를 손질해 주세요.

먼지가 많은 곳을 청소해도 적색불이 켜지지 않을 경우

- 먼지센서 안에 있는 센서(2곳) 주위를 마른 헝겊으로 깨끗이 손질해 주세요.



손질시 먼지센서 안에 있는 먼지감지센서가 파손되지 않도록 주의하세요.

■ 먼지통 비우는 방법

1

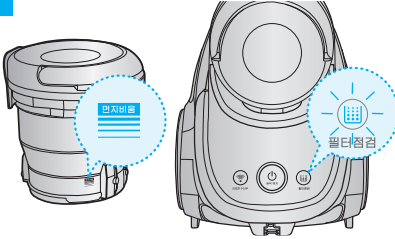

먼지통에 먼지가 [먼지비움]까지 쌓이거나 동작 중 필터점검 표시기(필터점검)에 불이 들어오면 먼지통을 비워주세요.

2

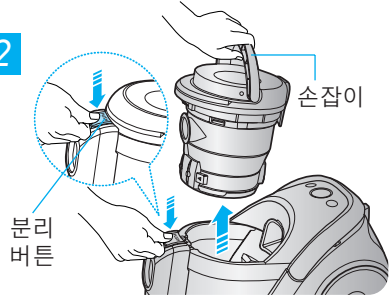

한 손으로 [분리 버튼]을 누른 후 다른 한 손으로 손잡이를 잡고 본체에서 먼지통을 꺼내 주세요.

3



[먼지비움 버튼]

[먼지비움 버튼]을 눌러 밑으로 먼지를 비워 주세요.

4

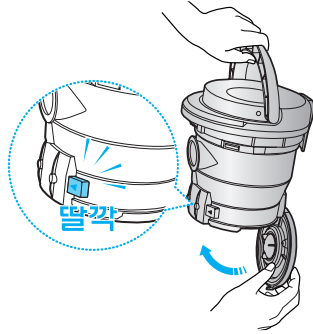

딸깍

먼지통 하단 뚜껑을 “딸깍” 소리가 날 때까지 위로 올려 달아 주세요.

5

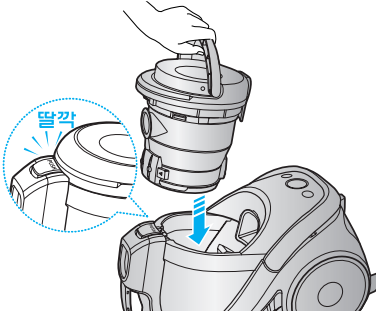

딸깍

청소기 사용 전에 먼지통을 본체에 “딸깍” 소리가 날 때까지 삽입하세요.

■ 먼지통 및 필터류 손질하기

청소기가 막히지 않았는데 아래와 같은 경우에는 먼지통 및 필터류를 손질해 주세요.

- 청소 중에 흡입력이 현저히 약해질 경우.
- 청소기 정지 후 먼지 압축 시에 필터점검 표시기(필터점검)가 켜지는 경우.
- 먼지 털기 기능 사용시 필터 회전이 원활치 못하고 뻑뻑한 경우.
- 흡입구가 바닥(푹신한 매트, 이불 등)에 달라 붙어 있지 않은 상태에서 떨리는 소리가 날 경우.
 → 흡입력을 [최강]으로 선택하고 흡입구를 평평한 바닥(장판, 마루 등)에서 10cm 정도 띄웠을 때 필터점검 표시기(필터점검)에 붉은색으로 불이 들어오면 손질해 주세요.

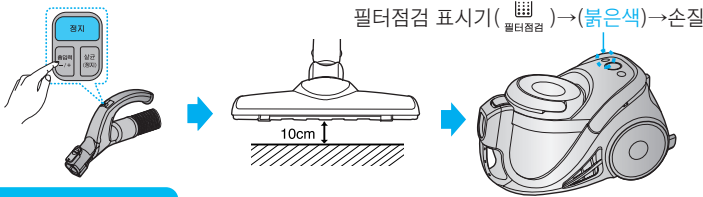

■ 먼지통 손질하기

<p>1</p> <p>본체에서 먼지통을 꺼낸 후 먼지를 비워 주세요. (P15 참고)</p>	<p>2</p> <p>먼지통 하부를 시계 방향으로 돌려 분리해 주세요.</p>	<p>3</p> <p>먼지 걸름망과 스크류를 청소용 솔로 털어 주세요.</p>
<p>4</p> <p>먼지 걸름망을 잡고 반시계 방향으로 돌려 분리해 주세요.</p>	<p>5</p> <p>먼지 걸름망과 스크류 안쪽을 청소용 솔로 털어 주세요.</p>	<p>6</p> <p>필터를 잡고 힘을 주어 밑으로 당겨 분리해 주세요.</p>
<p>7</p> <p>필터 위쪽 고무를 분리한 후 청소용 솔로 털어 주세요.</p>	<p>8</p> <p>필터가 조립되는 덮개의 하단을 청소용 솔로 털어 주세요.</p>	<p>9</p> <p>역순으로 조립하여 먼지통을 본체에 넣어 주세요.</p>

주의 필터를 손질할 때 물세척하지 마시고 털어서 사용하세요.

■ 모터보호필터 손질하기

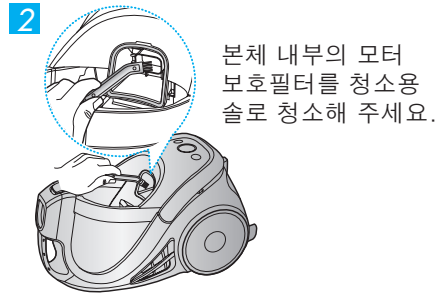
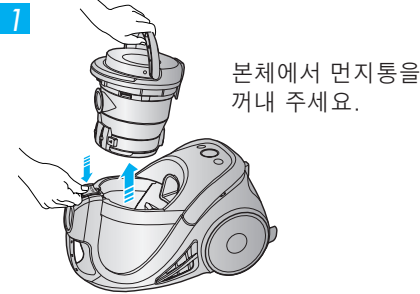

■ 카본 배기필터 손질하기

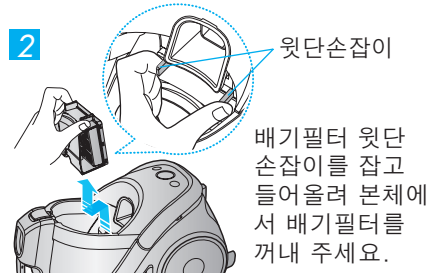

참고

- ◆ 물세척하지 마시고 털어서 사용하세요.
- ◆ 필터를 자주 털어서 사용하시면 흡입력 및 필터성능이 오래 유지될 수 있습니다.
- ◆ 모든 필터는 반영구적으로 사용할 수 있습니다. 단, 배기필터는 최상의 성능을 유지하기 위해 환경에 따라 년 1~2회정도 교환하는 것이 좋습니다.
- ◆ 카본 배기필터망이 찢어지지 않도록 주의하세요.
- ◆ 카본필터 알갱이는 사람이나 동물이 먹을 수 없습니다.

■ 스텔스브러시 손질하기 (드럼 손질방법)

※ 드럼 주위에 실, 머리카락 먼지 등이 엉켜 있으면 드럼을 손질해 주세요.

1

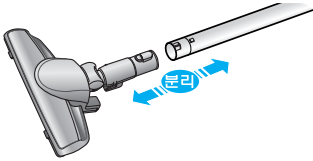

다단식연장관에서 스텔스브러시를 분리해 주세요.

2

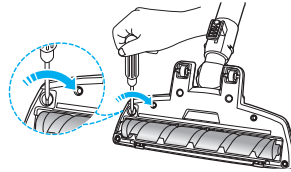

덮개 버튼을 (-) 드라이버나 동전과 유사한 공구 등을 이용하여 화살표 방향으로 돌려 덮개를 분리해 주세요.

3

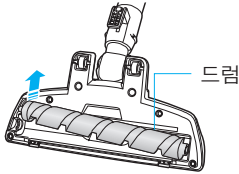

드럼을 살짝 들어 올려 주세요.

4

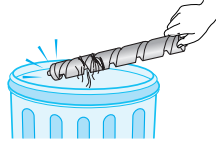

드럼 주위에 엉켜있는 실이나 머리카락 등을 제거해 주세요.

5

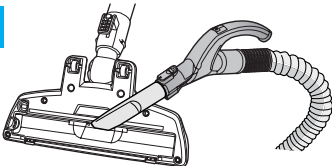

틈새용 흡입구 또는 마른걸레를 이용하여 브러시 안쪽의 먼지를 제거해 주세요.

6

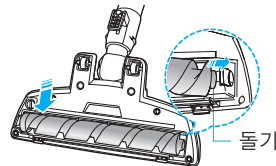

돌기를 먼저 끼우고 드럼을 조립해 주세요.

7

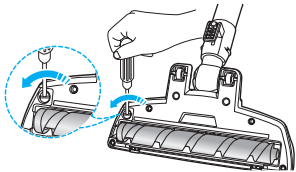

덮개 버튼을 (-) 드라이버나 동전과 유사한 공구 등을 이용하여 화살표 방향으로 돌려 덮개를 고정해 주세요.

⚠ 주의

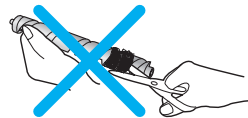

⚠ 주의 드럼에 엉킨 실, 머리카락 먼지 등을 가위로 손질할 경우 드럼 솔이 손상 될 수 있으니 가급적 털어서 손질해 주세요.

손질편

■ 살균브러시 구성

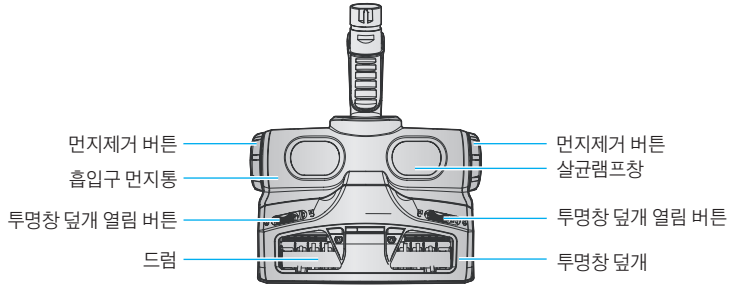

주의 청소 시 안전을 위하여 전원 플러그를 콘센트에서 분리한 후 청소하여 주십시오.

■ 살균브러시 먼지통 먼지 제거 방법

● 청소 중 먼지통에 먼지가 많이 쌓이면 [먼지제거 버튼]을 돌려 먼지를 제거해 주세요.



1 흡입구 먼지통 내부의 먼지를 제거할 때는 [먼지제거 버튼]을 "열림" 방향으로 돌려주세요.
 ※청소기가 동작(흡입)상태에서 [먼지제거 버튼]을 사용하십시오.

2 먼지가 제거되면 [먼지제거 버튼]을 "닫힘" 방향으로 돌려주세요.
 ※[먼지제거 버튼]이 "열림" 방향에 위치하면 흡입이 약해져 청소가 되지 않습니다.

■ 살균브러시 손질하기 (드럼 손질방법)

● 머리카락, 애완동물의 털 등을 자주 흡입하면 드럼에 엉켜 회전이 저하될 수 있으니 이럴 때는 드럼을 손질해 주세요.

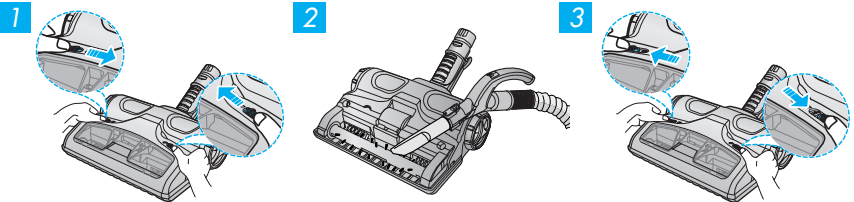

1 [투명창 덮개 열림 버튼]을 안쪽으로 밀어 투명창 덮개를 분리해 주세요.

2 드럼 주위에 엉켜 있는 머리카락 등 흡입구를 통해서 제거해 주세요.

3 손질이 끝나면 [투명창 덮개 열림 버튼]을 바깥쪽으로 밀어 조립해 주세요.

■ 막힌 부위 손질하기

- 사용 도중 막히는 것을 방지하기 위해서는 이쑤시개, 칼날, 양말 등 크거나 날카로운 이물질을 빨아들이지 마세요.
- 사용 중 청소기가 막히면 흡입력이 약해지고 떨리는 소리가 날 수 있으니 막힌 곳을 손질해 주세요.

흡입구 (스텔스 브러시)

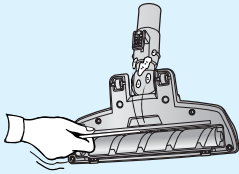

흡입구가 막혔으면 이물질을 깨끗이 제거해 주세요.

연장관

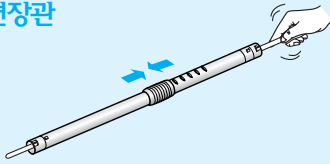

다단식연장관을 분리하여 길이를 짧게 조절한 후 막힌 이물질을 제거해 주세요.

호스

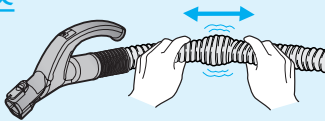

청소기를 동작시킨 후 호스 막힌 부위를 늘렸다 줄였다를 반복하면 이물질이 제거될 수도 있습니다.



호스가 막혔을 때 너무 무리하게 제거하려다 보면 호스가 찢어질 수도 있으니 제거가 안되면 가까운 서비스센터에 문의하세요.



장판, 마루 바닥에 굽힘이 발생할 수 있으므로 브러시 바퀴의 마모 상태를 확인하고 사용하세요.

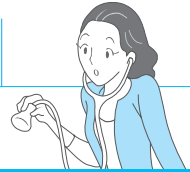

증상	확인	조치
동작이 안돼요.	손잡이 리모컨의 건전지 수명이 다하면 리모컨이 동작하지 않습니다.	손잡이 리모컨의 건전지를 교환해 주세요.
	전원플러그가 콘센트에 바르게 꽂혀있는지 확인하세요.	전원플러그를 콘센트에 정확히 꽂아 주세요.
사용중에 갑자기 멈췄어요.	먼지통이 가득 찼을 때 청소기를 동작시키는 경우	제품 내부에 모터과열방지 장치가 있어 왼쪽의 경우 제품이 일시적으로 멈출 수 있습니다. 막힌 곳을 손질하고 2시간 정도 기다렸다가 다시 사용하세요. (주위 온도에 따라 달라질 수 있습니다.)
	흡입구가 막힌 상태로 청소기를 동작시킨 경우	
	틈새용 흡입구를 장기간 동작시킨 경우	
갑자기 흡입력이 약해지고 떨리는 소리가 나요.	흡입구, 호스, 먼지통이 큰 이물질로 막혔거나 먼지통이 팽 차있는지 확인하세요.	막혀 있는 곳의 이물질을 제거해 주세요.
	필터가 더러워졌는지 확인하세요.	 p16 을 참조하여 손질해 주세요.
	모터보호필터, 배기필터가 더러워졌는지 확인하세요.	 p17 을 참조하여 손질해 주세요.
먼지통에서 '딸그락' 거리는 소리가 나요.	먼지통에 모래, 구슬, 돌 등의 이물질이 있는지 확인하세요.	소음의 원인이 되므로 먼지통을 비워주세요.
청소기 배기구에서 냄새가 나요?	구입후 초기 사용 3개월가량은 새제품이므로 냄새가 발생할 수 있습니다.	먼지통을 자주 비워 주시고 필터류를 자주 손질해 주세요.
	장기간 사용시 먼지통에 쌓인 이물질 및 필터류에 긴 먼지로 인해 냄새가 발생할 수 있습니다.	

※ 고장이 아닌 경우 서비스를 요청하면 요금을 받게 되므로 사용설명서를 읽어주세요.

모델명	VC-UBJ936
전 원	단상 AC 220V 60Hz
정격입력	1,050W
본체무게	6.3kg
본체크기	폭290mm×길이 460mm×높이 280mm

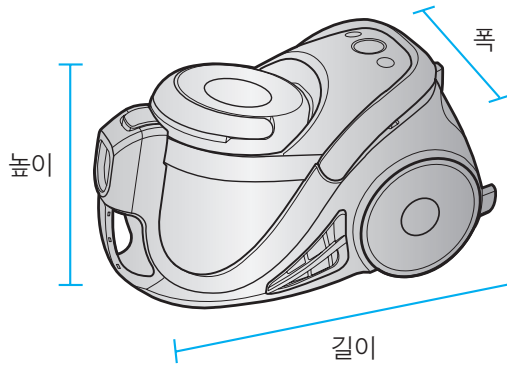

MEMO

A series of horizontal dashed lines for writing, spanning the width of the page.

MEMO

A series of horizontal dashed lines for writing, spanning the width of the page.

폐가전제품은
다음과 같이 처리하세요

■ 폐가전제품 처리안내

폐가전제품은 쓰레기 종량제에 따라 다음과 같이 처리하세요.

무료 처리방법

- 삼성전자 대리점에서 제품을 새로 구입하고 사용하던 기존의 제품을 버리고자 하는 경우, 신제품 배달시 무료로 처리해 드립니다.



유료 처리방법

- 신구제품 구입없이 기존에 사용하던 제품을 버리고자 하는 경우, 관할 동사무소에 연락하시어 처리하시면 됩니다.

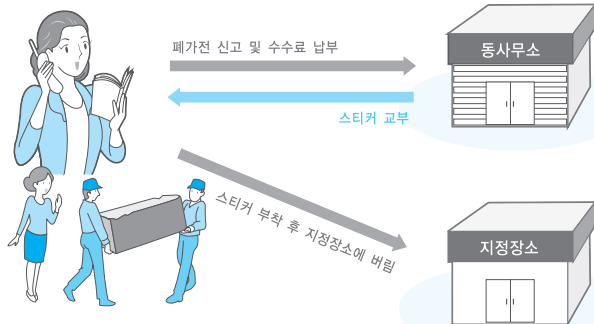

기타편

■ 삼성전자의 [녹색경영]



삼성전자는 1992년 6월 환경경영 체제 구축을 통해 환경오염 사고를 예방하고, 지속적인 개선을 위한 '환경방침'을 발표한 데 이어 1996년 5월 [녹색경영]을 선언하였습니다.

삼성전자의 녹색경영은 환경, 안전, 보건을 기업 경영활동의 핵심요소로 인식하고 이를 적극 추진함으로써 인류의 풍요로운 삶의 구현과 지구환경 보전에 동참하겠다는 의지의 표현입니다.

■ 재활용 마크란?



물품을 사용한 후에 발생하는 폐기물 중에서 재활용이 가능한 물품을 사용자가 구별할 수 있도록 표시한 마크입니다. (예: 종이류, 고철류, 유리병류, 합성수지류)

■ 재질표시 마크란?



합성수지 부품의 재료를 표시하여 재활용이 가능한 폐기물을 재활용업자 등이 쉽게 구분할 수 있도록 표시한 마크입니다.

제품보증서

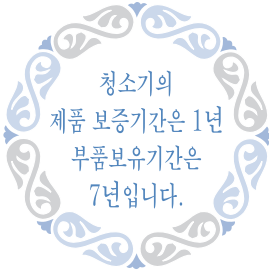

서비스에 대하여

저희 삼성전자에서는 품목별 소비자 분쟁해결 기준 공정거래위원회 고시에 따라 아래와 같이 제품에 대한 보증을 실시합니다. 서비스 요청시 삼성전자서비스(주) 또는 지정된 협력사에서 서비스를 합니다. 보상여부 및 내용통보는 요구일로부터 7일 이내에, 피해보상은 통보일로부터 14일 이내에 해결하여 드립니다.

제품명		모델명	
구입일	년 월 일	Serial No.	
구입대리점		판매금액	

무상서비스

※일반제품을 영업용도로 전환하여 사용할 경우의 보증기간은 반으로 단축 적용됩니다.

소비자 피해유형	보상내용			
	보증기간이내	보증기간이후		
부품보유기간 내 정상적인 사용 상태에서 발생한 성능, 기능상의 고장 발생시	구입후 10일 이내에 중요한 수리를 요할 때	제품교환 또는구입가 환불	해당없음	
	구입후 1개월 이내에 중요한 수리를 요할 때	제품교환 또는 무상수리		
	제품구입시 운송과정 및 제품 설치중 발생한 피해	제품교환		
	교환된 제품이 1개월 이내에 중요한 수리를 요하는 고장 발생	구입가 환급		
	교환 불가능시			
	수리 가능	동일 하자로 2회까지 고장 발생시	무상수리	유상수리
		동일 하자로 3회째 고장 발생시	제품교환 또는 구입가 환급	유상수리
서로 다른 하자로 5회째 고장 발생시		유상수리		
소비자가 수리 의뢰한 제품을 사업자가 분실한 경우			정액 감가상각한 금액에 10%를 가산하여 환급	
부품보유기간 이내 수리용 부품을 보유하고 있지 않아 수리가 불가능한 경우			정액 감가상각후 환급	
수리용 부품은 있으나 수리 불가능시				
소비자의 고의 과실로 인한 고장인 경우	수리가 불가능한 경우	유상수리에 해당하는 금액징수 후 제품교환	유상수리 금액 징수후 감가상각 적용 제품교환	
	수리가 가능한 경우	유상수리	유상수리	

유상서비스

※고장이 아닌 경우 서비스를 요청하면 요금을 받게 되므로 반드시 사용설명서를 읽어 주세요

1. 기구세척, 조정, 사용설명, 설치 등의 제품 고장이 아닌 경우

- 사용설명 및 분해하지 않고 간단한 조정시
- 인터넷, 안테나, 유선신호등 외부환경 문제시
- 배송된 제품 초기 설치시

※ 구입 후 서비스에서 설치 시에는 요금이 부과됩니다.

- 제품의 이동, 이사 등으로 인한 설치 부설시
- 필터류의 손질 및 액세서리 (호스,브러시,파이프 등) 이물 제거시
- 타사 제품 (소프트웨어 포함)으로 인한 고장 설명시

2. 소비자 과실로 고장난 경우

- 소비자의 취급 부주의 또는 잘못된 수리로 고장 발생시
- 전기 용량을 틀리게 사용하여 고장 발생된 경우
- 외부 충격이나 떨어뜨림 등에 의한 고장, 손상 발생시
- 당사에서 미지정된 소모품, 옵션품 사용으로 고장 발생시
- 삼성전자(주) 서비스 위탁업체인 삼성전자 서비스(주) 기사 및 협력사 기사가 아닌 사람이 수리하여 고장발생시
- 사용설명서내에 '주의사항'을 지키지 않아 고장발생시

3. 그 밖의 경우

- 천재지변 (낙뢰, 화재, 염해, 수해 등)에 의한 고장 발생시
- 소모성 부품의 수명이 다한 경우 (배터리, 진동자, 램프류, 드럼, 필터류 등)

삼성전자주식회사
http://www.sec.co.kr



이 보증서는 한국에서만 사용되며 다시 발행하지 않으므로 사용설명서와 함께 잘 보관해 주세요.

SAMSUNG



서비스센터 대표전화번호 : 전국 어디서나 1588-3366

제품 모델명, 고장상태, 연락처를 정확히 알려 주시면 고객 여러분의 궁금증을 언제나 친절하게 상담, 빠른 서비스를 제공합니다.

서비스센터 홈페이지 : www.samsungsvc.co.kr

고객이 직접 원하는 날짜와 시간에 서비스 접수 및 실시간 사이버 상담이 가능한 사이버 서비스센터를 운영하고 있습니다.

서비스센터 방문하실 때...

호스, 연장관, 흡입구 등 자재 단독 불량 시 해당 제품정보(시리얼번호, 모델명)와 함께 불량 자재만 지참하시고 서비스센터로 방문 바랍니다.

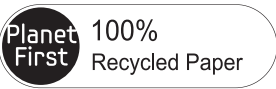

고객 상담실
02-541-3000, 080-022-3000



인터넷 홈페이지
<http://www.sec.co.kr>



한국서비스품질 우수기업이란?

소비자의 의견이나 불만 또는 피해를 신속하고 정확히 처리하는 기업에 대하여 지식경제부에서 우수기업으로 인정해 주는 제도입니다.

- 주 소 : 광주광역시 광산구 오선동 271번지
- 제 조 원 : 삼성전자주식회사