

# 삼성전자주식회사

본 사: 경기도 수원시 팔달구 매탄 3동 416번지

**사용중 불편한 점이 있을 때 아래 전화번호로 연락해 주세요**

제품 모델명, 고장상태, 연락처를 정확히 알려 주시면 언제나 친절하고 빠른 상담과 빠른 서비스를 실시해 드립니다.

## 고객문의전화

**080-200-4868 (무료전화)**

오디오 제품만 해당됩니다.

- 서울경기지역 02-3451-3366    대전지역 042-480-3366
- 부산지역 051-550-3366    광주지역 062-250-3366
- 대구지역 053-754-3366    인천지역 032-420-3366
- 수원지역 0331-220-3366    마산지역 0551-292-3366

**☎ 고객문의 전화(080-200-4868)**

상담시간 : 08:00 ~ 17:00(근무시간)  
매월 2,4주차 토요일 상담가능 합니다. (1,3주차는 휴무 입니다.)

AS마크란? 사후봉사가 우수한 기업에 대해 국가기관인 국립기술품질원이 품질을 보증하는 인증마크입니다.



### 고객상담실

서울 02-541-3000 080-022-3000  
부산 051-861-3000 080-051-3000

### PC통신

PC통신 (삼성전자 기업 포럼)  
GO SEC(유니텔, 천리안, 하이텔, 나우누리)

### 인터넷 홈페이지

<http://www.sec.co.kr>

지역	직통전화	지역	직통전화	지역	직통전화	지역	직통전화	지역	직통전화	지역	직통전화
지역별 서비스센터	군포	경기	김포	충북	청주	전북	전주	경북	포항	경남	통영
	평택		부천		충주		익산		경주		진주
	안산		원주		홍성		군산		구미		거창
	성남	강원	강릉	충남	논산	전남	정읍	제주	안동	제주	마산
	일산		춘천		논산		여수		상주		창원
	의정부		태백		천안		목포		울산		제주
	구리	속초	서산	순천	김해						

\*위에 명기된 이외의 지역은 가까운 지역 서비스센터로 연락바랍니다.



# 3 CD 체인저 미니컴포넌트

**MQ-920/920F**  
**MQ-930**



**본 제품은 220V 전용 제품입니다.**  
본 제품은 국내(대한민국)용입니다. 방송방식 및 전원,전압이 다른 국외에서는 사용할 수 없습니다.

사  
용  
전  
투  
너  
기  
능  
C  
D  
기  
능  
데  
크  
기  
능  
용  
용  
설  
치  
및  
기  
타

# 특징

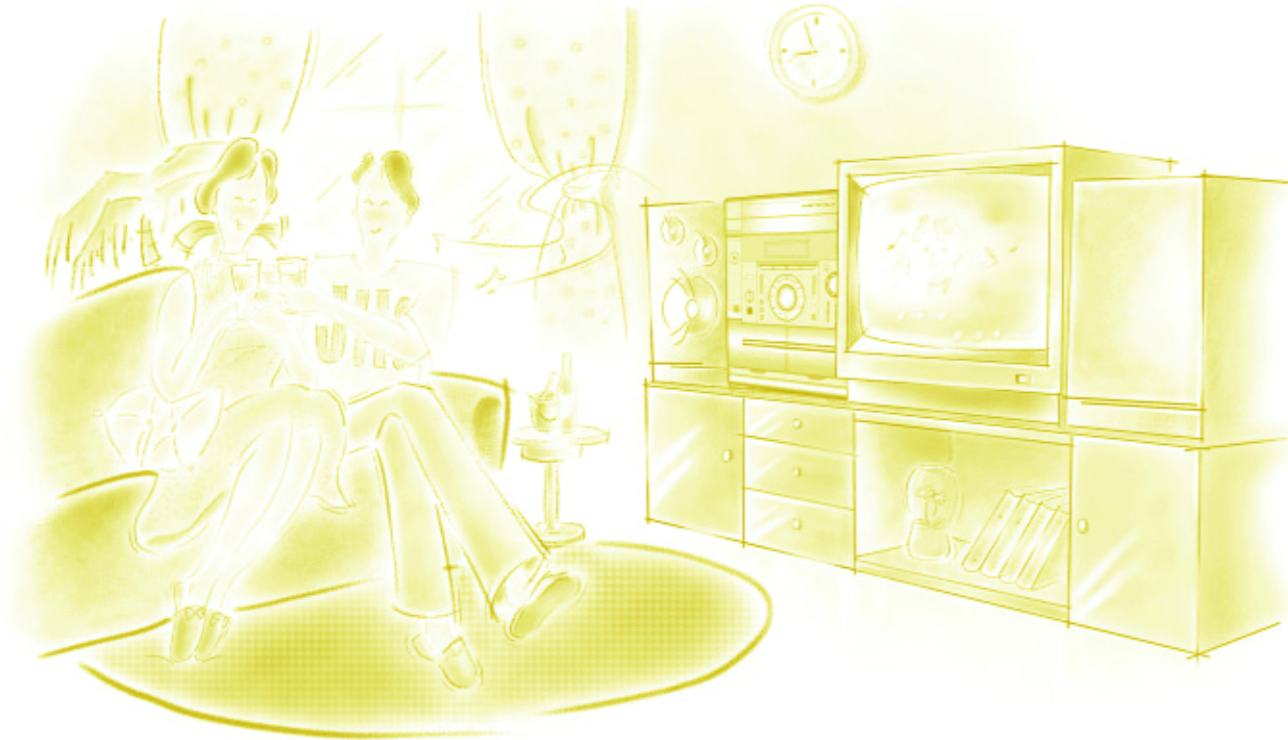

## 3가지 음색 모드

팝, 록, 클래식의 3가지 음색으로 취향에 따라 다양하게 음악을 감상할 수 있습니다.

## CDP

디스크를 3장까지 넣을 수 있고 연속재생, 반복재생 등 다양한 기능을 즐길 수 있습니다.

## 튜너

자신이 원하는 방송주파수를 FM15개와 AM15개의 방송을 기억시켜 언제라도 원하는 방송을 선택하여 들을 수 있습니다.

## 데크

테이프 복사 및 CD 녹음이 가능합니다.

# 차례

사 용 전	튜너기능	CD기능
특징 ..... 1	라디오를 들으려면 ..... 9	CD를 들으려면 ..... 12
안전상의 경고 및 주의 ..... 3	스테레오로 들으려면 ..... 9	재생을 일시적으로 멈추려면 ..... 12
각 부분의 이름 ..... 5	소리를 갑자기 줄일 때 ..... 9	CD의 다양한 기능 ..... 13
부속품 ..... 5	방송을 기억시키려면 ..... 10	선곡(다른곡을 선택하려면) ..... 13
리모컨의 이름 ..... 6	방송을 녹음할 때 ..... 11	재생중 고속 탐색을 원할 때 ..... 13
사용 전 준비 ..... 7	녹음을 잠깐 멈추려면 ..... 11	한 곡만 반복하여 들을 때 ..... 13
안테나 연결 ..... 7	녹음을 정지시키려면 ..... 11	디스크 1장만 반복해 듣고 싶을 때 ..... 13
외부기기 연결 ..... 7		전체 디스크를 반복해서 듣고 싶을 때 ..... 13
스피커 연결 ..... 8		반복 기능을 해제하려면 ..... 13
건전지 교환 방법 ..... 8		디스크 한 장만 듣고 싶을 때 ..... 13
		프로그램 기능 ..... 14
		프로그램 기능을 해제하려면 ..... 14
		프로그램된 곡을 수정하고자 할 때 ..... 14
		CD를 녹음할 때 ..... 15
		녹음을 정지시키려면 ..... 15
		CD동시녹음(CD SYNCHRO) ..... 16
데크기능	응용방법	설치 및 기타
테이프를 들으려면 ..... 17	테이프의 다양한 기능 ..... 19	고장시 확인사항 ..... 25
테이프를 복사녹음 하고자 할 때 ... 18	마이크 녹음 ..... 19	참고 ..... 27
복사를 멈추려면 ..... 18	SURROUND, S.BASS 기능 ..... 20	제품규격 ..... 28
	음색 선택기능 ..... 20	
	현재시각을 맞추려면 ..... 21	
	취침 예약 기능 ..... 22	
	자동으로 켜지게(꺼지게)하려면 ..... 23	
	POWER SOUND 기능 ..... 24	

사  
용  
전  
  
튜  
너  
기  
능  
  
C  
D  
기  
능  
  
데  
크  
기  
능  
  
응  
용  
  
설  
치  
및  
기  
타





# 안전상의 경고 및 주의

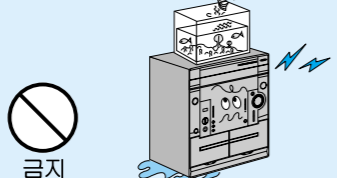
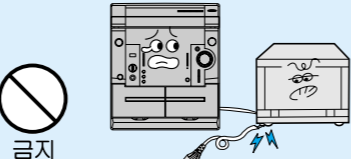
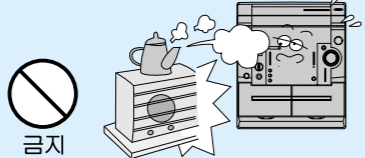
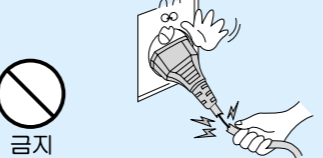

제품을 올바르게 사용하여 위험이나 재산상의 피해를 미리 막기 위한 내용으로 반드시 지켜 주시기 바랍니다.

 <b>경고</b>	사람이 사망하거나 중상을 입을 가능성이 예상되는 내용입니다.	 <b>금지</b> 를 나타냅니다.
 <b>주의</b>	사람이 부상을 당하거나 물적 손해발생이 예상되는 내용입니다.	 <b>분해 금지</b> 를 나타냅니다.
		 <b>접촉 금지</b> 를 나타냅니다.
		 <b>반드시 지켜야 할 것</b> 을 나타냅니다.
		 <b>전원플러그를 콘센트에서 반드시 뽑을 것</b> 을 나타냅니다.

## 경고

<p>전원플러그를 동시에 꽂아 사용하지 마세요.</p> <ul style="list-style-type: none"> <li>●이상의 열이 생기거나 화재의 원인이 됩니다.</li> </ul>  <p>금지</p>	<p>제품 위에 물이 담긴 그릇을 올려 놓지 마세요.</p> <ul style="list-style-type: none"> <li>●물이 쏟아져 제품내부로 들어가면 고장의 원인이 됩니다.</li> </ul>  <p>금지</p>	<p>전원코드를無理하게 구부리거나 무거운 물건에 눌러 부서지지 않도록 하세요.</p> <ul style="list-style-type: none"> <li>●화재의 원인이 됩니다.</li> </ul>  <p>금지</p>
<p>외관청소시 물이나 신나 및 기름류를 닦는 세제를 사용하지 마세요.</p> <ul style="list-style-type: none"> <li>●고장, 감전의 원인이 되므로 마른 헝겊으로 닦아 주세요.</li> </ul>  <p>금지</p>	<p>습기가 많은 곳에는 설치하지 마세요.</p> <ul style="list-style-type: none"> <li>●감전, 화재의 원인이 됩니다.</li> </ul>  <p>금지</p>	<p>전원코드 부분을 잡아 당겨 빼지 마세요.</p> <ul style="list-style-type: none"> <li>●코드부분이 파손될 경우 화재 및 감전의 원인이 됩니다.</li> </ul>  <p>금지</p>
<p>젖은 손으로 전원플러그를 꽂거나 빼지 마세요.</p> <ul style="list-style-type: none"> <li>●감전될 수 있습니다.</li> </ul>  <p>접촉금지</p>	<p>절대로 분해, 수리 개조하지 마세요.</p> <ul style="list-style-type: none"> <li>●이상작동으로 인해 화재, 감전, 다침의 위험이 있습니다.</li> </ul>  <p>분해금지</p>	<p>이 제품은 220V 전용입니다.</p> <ul style="list-style-type: none"> <li>●110V 전원에서 사용시 가까운 삼성 전자 가전랜드나 전파사에서 승압용 변압기를 구입한 후 사용하세요.</li> </ul>  <p>!</p>

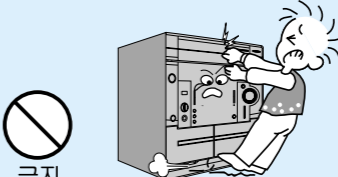
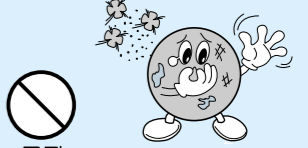
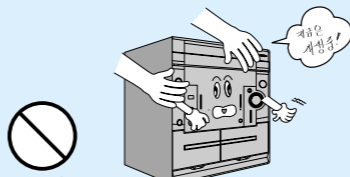
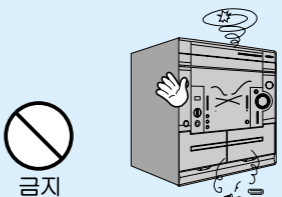
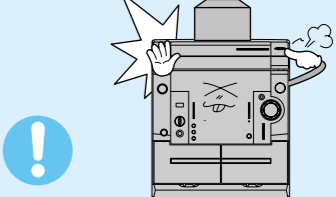
## 주의

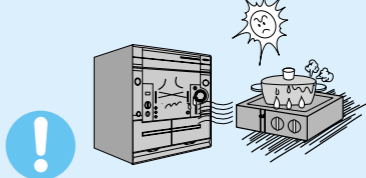
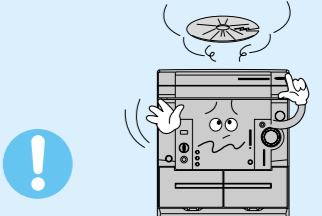
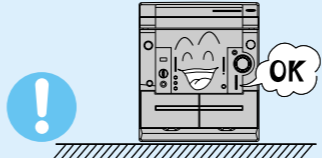
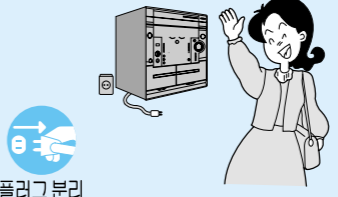
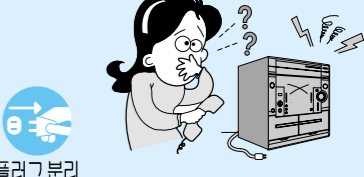
<p>전원콘센트의 구멍이 헐거울 때는 전원플러그를 꽂지 마세요.</p> <ul style="list-style-type: none"> <li>●감전이나 화재의 원인이 됩니다.</li> </ul>  <p>금지</p>	<p>트레이를無理하게 손으로 밀어 넣거나 잡아 당기지 마세요.</p> <ul style="list-style-type: none"> <li>●고장의 원인이 됩니다.</li> </ul>  <p>금지</p>	<p>CD에 먼지나 이물질이 끼지 않도록 하세요.</p>  <p>금지</p>
<p>CD 재생중 제품을 들고 이동하지 마세요.</p> <ul style="list-style-type: none"> <li>●고장의 원인이 됩니다.</li> </ul>  <p>금지</p>	<p>제품 내부로 이물질이 들어가지 않도록 하세요.</p> <ul style="list-style-type: none"> <li>●고장의 원인이 됩니다.</li> </ul>  <p>금지</p>	<p>제품 위에 무거운 물건을 올려 놓지 마세요.</p> <ul style="list-style-type: none"> <li>●고장의 원인이 됩니다.</li> </ul>  <p>!</p>
<p>리모컨을 분해하거나 심한 충격을 주지 마세요.</p>  <p>분해금지</p>	<p>직사광선이나 열기구를 피해 설치하세요.</p>  <p>!</p>	<p>CD를 바르게 사용하세요.</p> <ul style="list-style-type: none"> <li>●깨지거나 흠집이 많은 CD는 사용하지 마세요.</li> </ul>  <p>!</p>
<p>평평하고 안정된 장소에 설치 하세요.</p> <ul style="list-style-type: none"> <li>●그렇지 않으면 동작이 제대로 되지 않을 수 있습니다.</li> </ul>  <p>!</p>	<p>오랫동안 사용하지 않을 때는 전원플러그를 뽑으세요.</p>  <p>플러그 분리</p>	<p>이상한 소리나 냄새가 날 때는 즉시 전원플러그를 뽑고 삼성전자 서비스센터에 연락하세요.</p>  <p>플러그 분리</p>



# 각 부분의 이름

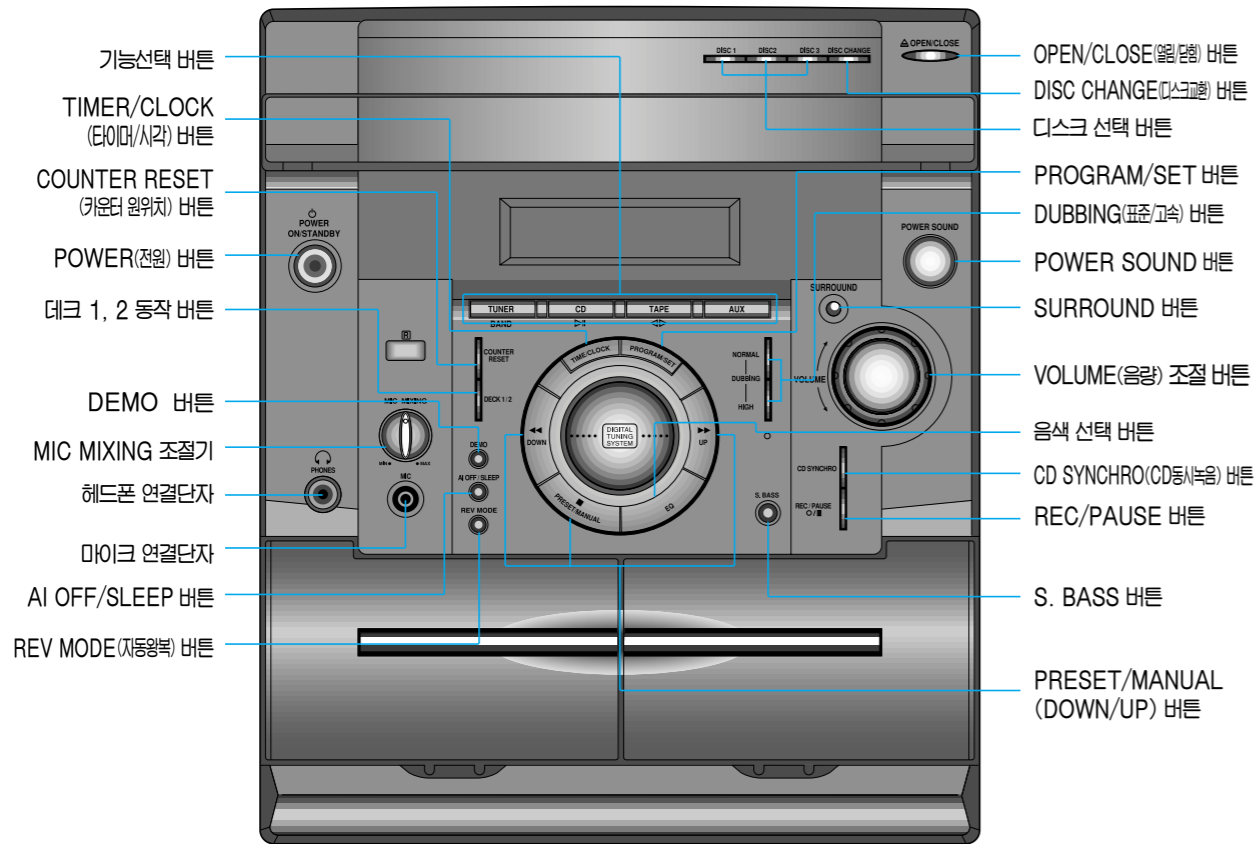

# 리모컨의 이름

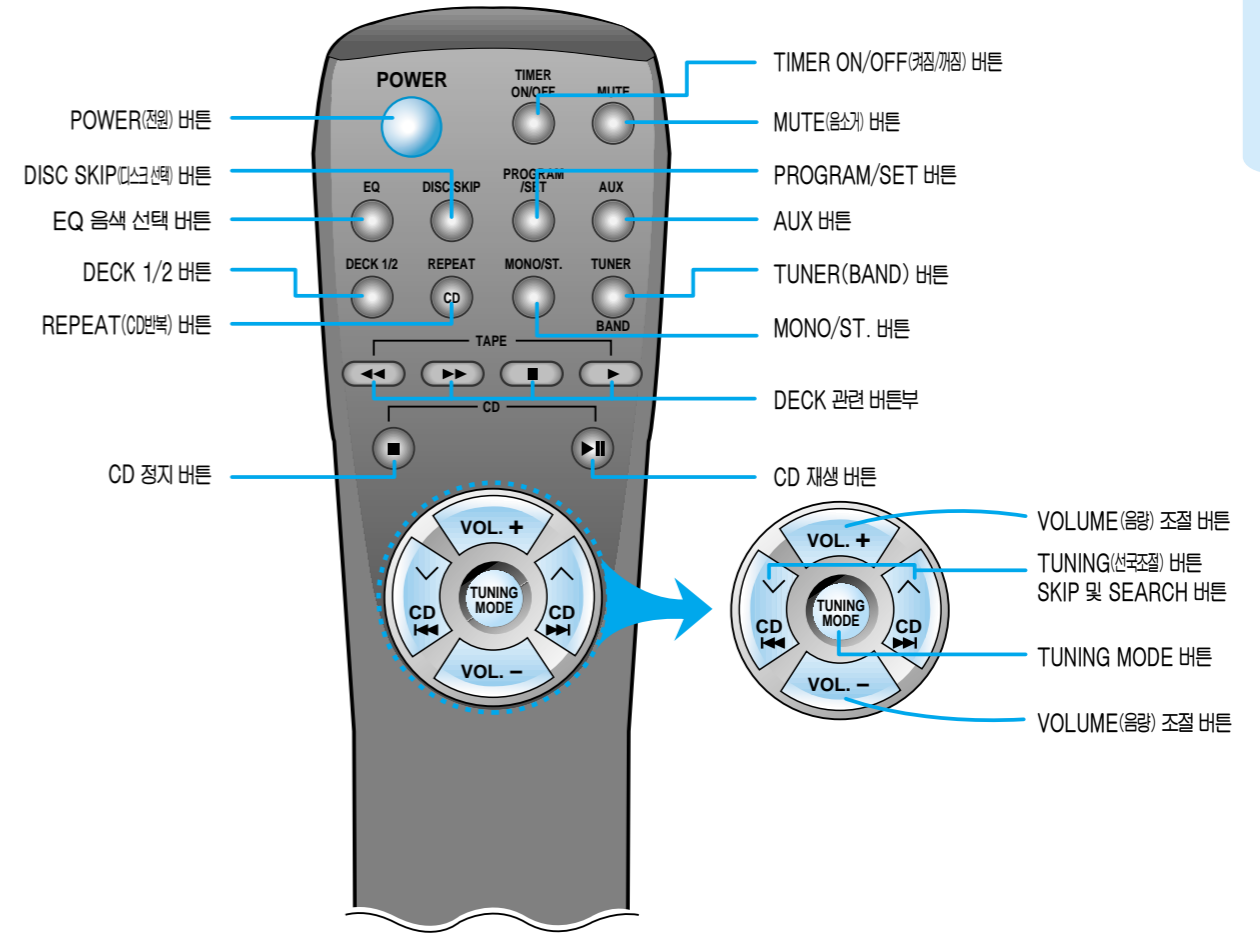

## 구 성 품

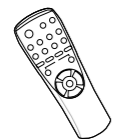

리모컨

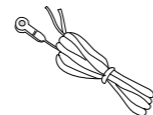

FM(T) 안테나

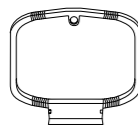

AM(고리모양) 안테나



사용설명서 (제품보증서 내장)



## 리모컨의 수신거리 및 각도

- 리모컨이 동작 가능한 거리와 각도는 수신부로 부터 10m이하 좌우 25°입니다. 리모컨이 동작되지 않을때는 수신부가 가려진 것은 아닙니다. 수신각도와 수신거리안에 있는지 확인하세요.

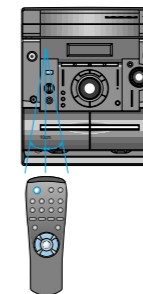



# 사용전 준비

안테나, 스피커 연결을 어떻게 하는지, 전원을 켜고 무엇을 선택해야 하는지를 잘 읽어 보신 후 동작해 보면 훨씬 더 쉽게 제품을 이용할 수 있습니다.

먼저 오디오에 안테나와 스피커를 그림과 같이 연결하세요.

〈MQ-920 일때〉

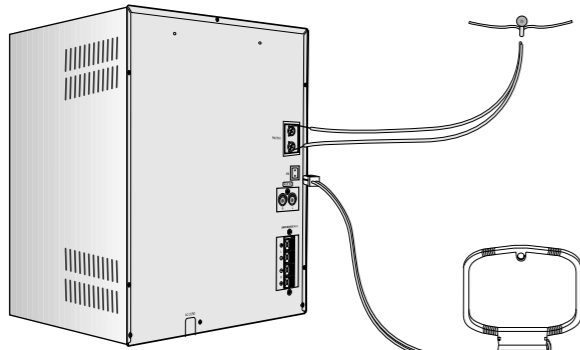

FM(T자)안테나를 연결하세요.

FM(T자)안테나 설치 방법

방송수신 상태가 좋은 위치를 선택한 다음 안테나를 T자로 펼친 후에 안테나의 양끝을 테이프로 붙여 벽면에 고정시키세요.

AM(고리모양) 안테나를 연결하세요.

〈MQ-930 일때〉

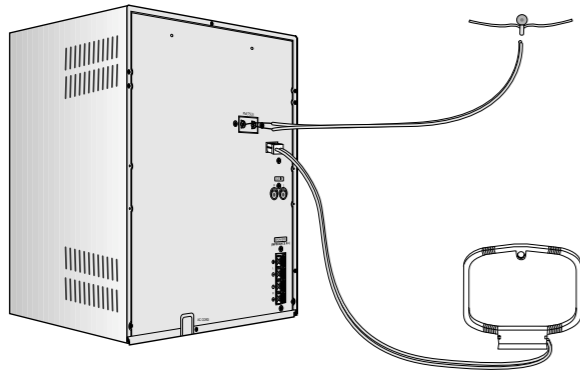

FM(T자)안테나를 연결하세요.

FM(T자)안테나 설치 방법

방송수신 상태가 좋은 위치를 선택한 다음 안테나를 T자로 펼친 후에 안테나의 양끝을 테이프로 붙여 벽면에 고정시키세요.

AM(고리모양) 안테나를 연결하세요.

외부기기를 연결하세요.

본체의 외부기기 입력단자와 외부기기(비디오, LDP, 컴퓨터, TV 등)의 음성출력단자를 연결하세요. (단, 컴퓨터는 SOUND CARD나 CD-ROM이 장착된 기종에서 가능합니다.)

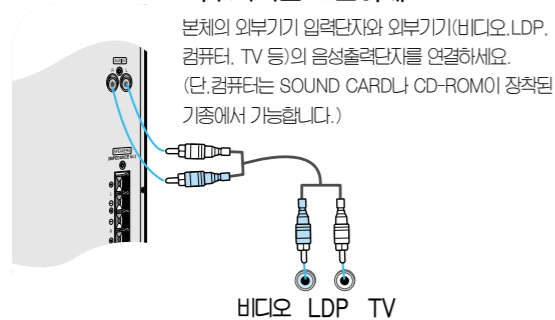

비디오 LDP TV



●강전계 지역(송신탑 근처)에서는 혼신이 생기는 경우가 있는데 이때는 실외 안테나 또는 FM "T" 안테나를 떼고 사용하십시오.

이 오디오는 220V 전용입니다.

●전원 플러그를 110V에 연결하면 오디오가 동작되지 않습니다. 반드시 220V에 연결하여 사용하세요.

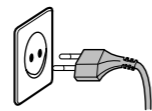

스피커를 연결하세요.

〈MQ-920 일때〉

본체 뒷면

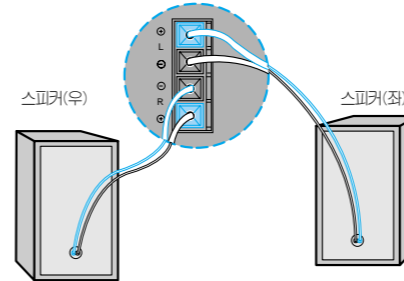

〈MQ-930 일때〉

본체 뒷면

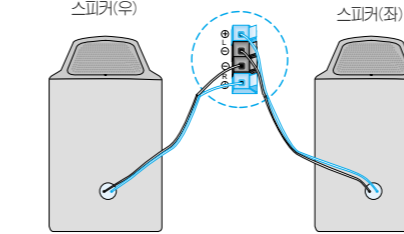

●헤드폰 사용방법.

●헤드폰 연결단자에 헤드폰을 연결한후 음악을 감상하세요.

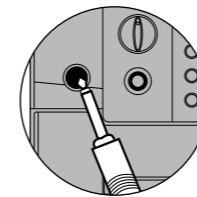

●헤드폰을 구입 하려면 가까운 삼성전자 대리점이나 서비스센터에 문의하세요.



스피커 설치시 주의사항

- 난방기구 가까이나 직사광선이 비치는 곳, 습기가 많은 곳은 캐비네트의 색상이 변하거나 성능 열화의 원인이 될 수가 있습니다.
- 스피커 시스템이 벽이나 가동되는 장소 등 불안정한 장소에 설치 되었을 때는 떨어져서 인명 피해 등 사고가 발생할 수 있습니다.
- 본 제품은 간섭방지형이므로 TV, 컴퓨터모니터를 가까이 두면 화질에 영향을 줄 수 있습니다.

건전지 교환 방법

1 화살표 방향으로 당겨 덮개를 빼내세요

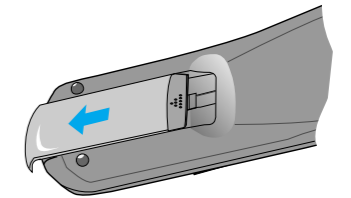

2 건전지를 ⊕, ⊖극이 맞도록 넣으세요.

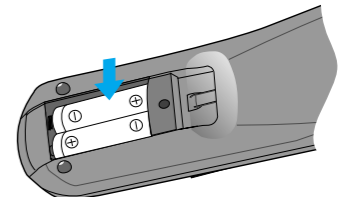

3 뚜껑을 양쪽홈에 잘 맞춰 덮개를 닫으세요

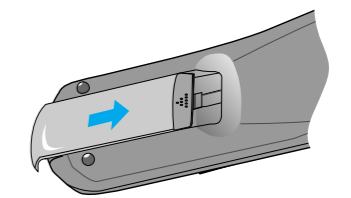



# 라디오를 들으려면

FM 방송과 AM 방송을 자동으로 맞추거나 수동으로 맞추어 라디오 방송을 청취할 수 있습니다.



이 기능은 본체와 리모컨 모두 사용가능합니다.

## TUNER(튜너) 기능을 선택하시오.

**1** TUNER(BAND) 버튼을 눌러 방송방식을 선택하세요.

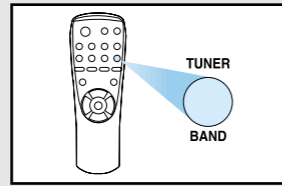

- 누름에 따라 FM과 AM이 선택됩니다.

**2** 방송주파수를 맞추세요.

- 주파수를 선택하는 방법은 세 가지가 있습니다.
- 본체에서 방송주파수를 맞추고자 할 때는 PRESET/MANUAL 버튼을 누른후 PRESET/MANUAL DOWN(◀◀)/UP(▶▶) 버튼을 사용하면 됩니다.

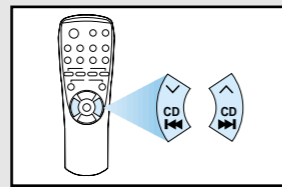
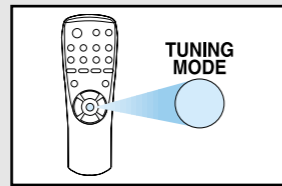

**방법1** 자동선회시  
TUNING MODE 버튼을 눌러 "AUTO"가 표시되게 한 후 V,^ 버튼을 누르면 방송이 있는 주파수를 찾아 멈춥니다.

**방법2** 수동선회시  
TUNING MODE(선회방식) 버튼을 눌러 "MANUAL"이 표시되게 한 후 V,^ 버튼을 누르면 주파수가 1단계씩 증가 또는 감소합니다.

**방법3**  
TUNING MODE(선회방식) 버튼을 눌러 "PRESET"가 표시되게 한 후 V,^ 버튼을 누르면 기억된 방송국을 선택할 수 있습니다. (기억방법은 10쪽 참조)

## FM방송을 스테레오로 들으려면



- 이 기능은 리모컨에서만 동작 가능합니다.
- MONO/ST 버튼을 눌러 표시부에 "STEREO"가 표시되게 하세요.
- FM방송을 들을때, 난청지역이나 수신강도가 약한 지역에서는 잡음이 심하고, 스테레오 효과가 나지 않는 경우가 있습니다. 이때에는 MONO/ST 버튼을 눌러 MONO 상태로 하시면 스테레오 상태로는 수신할 수 없으나, 잡음이 적은 깨끗한 방송을 들을 수 있습니다.

## 소리를 갑자기 줄이려면



- 이 기능은 리모컨에서만 동작 가능합니다.
- 손님이 오거나 전화를 받을때 편리합니다.
- 소리를 나오게 하려면 다시 한번 누르세요.
- 음소거 상태에서 음량조절 버튼을 누르면 음소거가 해제됩니다.



# 방송을 기억시키려면

수신되는 FM과 AM 방송을 합쳐 최대 30개까지 기억시킬 수 있으므로 자주 듣는 방송을 순서대로 기억시켜 두면 간편하고 빠르게 찾아서(맞추어서) 들을 수 있습니다.



이 기능은 본체와 리모컨 모두 사용가능합니다.

## 예) FM89.1을 2번에 기억시킬 경우

**1** TUNER(BAND) 버튼을 눌러 "FM"을 선택하세요.

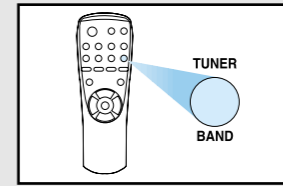

- 누름에 따라 FM과 AM이 선택됩니다.

**2** V,^ (선회) 버튼을 눌러 '89.1'에 맞추세요.

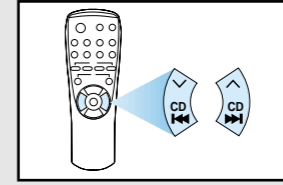

- 본체에서는 PRESET/MANUAL (◀◀, ▶▶) 버튼을 사용하여 '89.1'을 맞추면 됩니다.

**3** PROGRAM/SET 버튼을 누르세요.

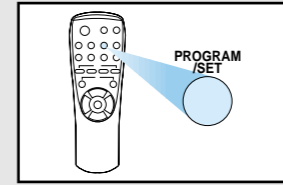

- 표시부에 "PROGRAM"이 나타납니다.

**4** V,^ (선회) 버튼을 눌러 '2'를 맞추세요.

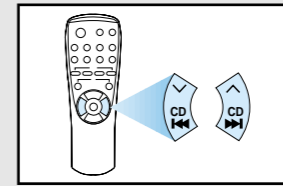

- 본체에서는 PRESET/MANUAL (◀◀, ▶▶) 버튼을 사용하시면 됩니다.
- 누름에 따라 숫자가 1단계씩 증가 또는 감소합니다.
- 처음 제품을 구입하신 경우 방송기억이 되어 있지 않으므로 1번부터 기억시켜 주세요.

**5** PROGRAM/SET 버튼을 눌러 끝내세요.

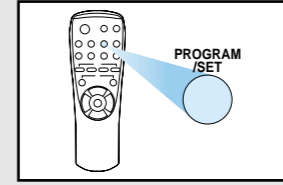

- 번호가 사라지고 기억이 완료된 것입니다.
- 다른 방송을 더 기억시키려면 1~5번을 반복하세요.

## 기억된 방송을 변경하려면

- 위의 1~5번 순서대로 하다가 바뀌는 내용을 기억시키세요.



# 방송을 녹음할 때



이 기능은 본체에서만 사용가능합니다.

TUNER(튜너) 버튼을 눌러 원하시는 방송을 선택하세요.

**1** 데크2에 “공 테이프”를 넣으세요.

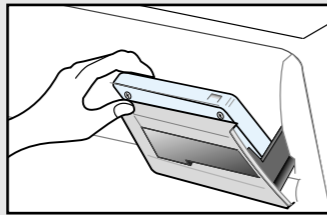

- 안전편이 있는 테이프를 넣으세요.

**2** PRESET/MANUAL (◀, ▶) 버튼을 사용하여 방송을 맞추세요.

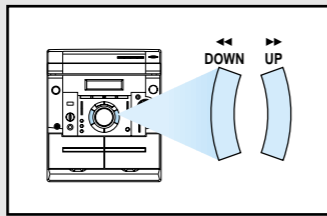

- 리모컨에서는 V, ^ (선택) 버튼을 사용하면 됩니다.

**3** REC/PAUSE (녹음/일시정지) 버튼을 누르세요.

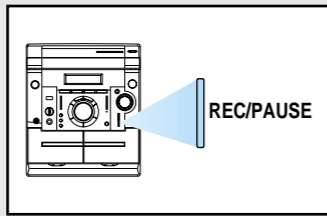

- 녹음이 시작됩니다.
- 앞면녹음이 끝나면 자동으로 뒷면 녹음이 시작됩니다.

## 녹음을 잠깐 멈추려면

REC/PAUSE (녹음/일시정지) 버튼을 누르세요.

- 약4초간 무신호 녹음이 된 후 일시정지 됩니다.
- 계속 녹음하시려면 REC/PAUSE 버튼을 다시 누르세요.



- 테이프는 반드시 안전편이 있는 녹음 가능한 것이어야 합니다.

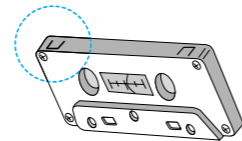

## 녹음을 정지 시키려면

- ■ (정지) 버튼을 누르세요.



# CD를 들으려면

CD를 재생시키면 잡음없는 깨끗한 음질의 음악을 감상할 수 있습니다.

**1** CD 기능을 선택하세요.

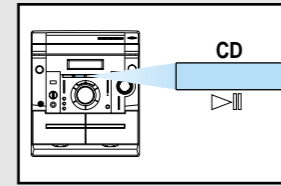

- 본체에서는 CD 버튼을 누르면 CD 기능이 바로 선택되면서 PLAY 됩니다.

**2** △ OPEN/CLOSE (열림/닫힘) 버튼을 누르세요.

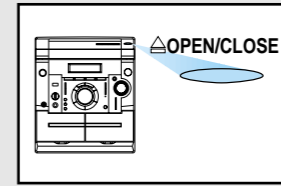

- CD 트레이가 나옵니다.
- DISC CHANGE (디스크 교환) 버튼을 눌러 최대 3장의 디스크를 넣을 수 있습니다.
- OPEN/CLOSE (열림/닫힘) 버튼을 다시 누르면 도어가 닫힙니다.

**3** ▶ (재생) 버튼을 누르세요.

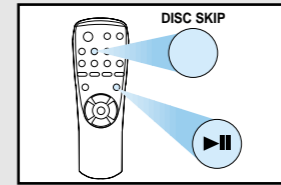

- 1번 디스크 부터 재생됩니다.
- DISC SKIP 버튼이나 본체의 DISC (1,2,3) 버튼을 누르면 원하는 디스크를 직접 선택하여 재생할 수 있습니다.

**4** 재생을 멈추려면 ■ (정지) 버튼을 누르세요.

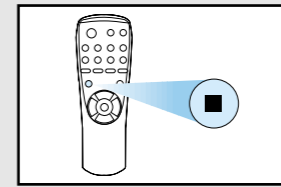

- 재생이 멈추고 정지 됩니다.

## 재생을 일시적으로 멈추려면



- ▶ (재생/일시정지) 버튼을 누르세요.
- 곡을 다시 재생하시려면 ▶ (재생/일시정지) 버튼을 한번 더 누르세요.



- OPEN/CLOSE (열림/닫힘) 버튼을 사용하시면 재생중인 곡이 정지된 후 CD도어가 열립니다.



## DISC (1,2,3) 버튼

- DISC (1,2,3) 버튼을 이용하여 최대 3장까지 디스크를 재생시킬 수 있습니다.
- 선택한 디스크가 없는 경우 다음 디스크로 선택되어 자동재생됩니다.
- 3장의 디스크가 모두 재생된 후 자동으로 정지됩니다.
- 라디오 또는 테이프를 듣고 있을때 DISC (1,2,3) 버튼을 누르면 자동적으로 CD모드로 전환되어 PLAY 됩니다.
- 원격조정기를 사용하고자 할 때는 DISC SKIP (디스크 선택) 버튼을 누르세요.
- 재생중인 상태에서 디스크를 교환 하고자 하실때는 DISC CHANGE (디스크 교환) 버튼을 사용하세요.

# CD의 다양한 기능

## 선곡/고속탐색 기능 (이 기능은 본체와 리모컨 모두 사용가능합니다.)

선곡(다른곡을 선택하려면)

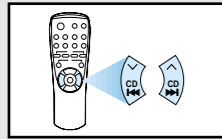

● 재생중 ◀◀, ▶▶ (선곡) 버튼을 누르세요.

- ▶▶ 버튼을 짧게 누르면 재생중인 곡의 다음곡이 재생되고, ◀◀ 버튼을 짧게 누르면 재생중인 곡의 처음으로 돌아가 다시 재생됩니다.
- 정지상태에서 ▶▶ 버튼을 누르면 2번곡이 재생되고, ◀◀ 버튼을 누르면 마지막곡이 재생됩니다.

고속 탐색 (원하는 부분을 빨리 찾아보려면)

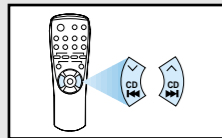

● 재생중 ◀◀, ▶▶ (선곡) 버튼을 누르세요.

- ▶▶ 버튼을 계속 누르고 있으면 다음 소절로 빠르게 지나가고, ◀◀ 버튼을 계속 누르고 있으면 지나간 소절로 빠르게 되돌아 갑니다.
- 누르고 있던 손을 떼면 정상으로 재생됩니다.

## CD 반복 기능 (이 기능은 리모컨에서만 사용가능합니다.)

한 곡만 반복하여 들을 때

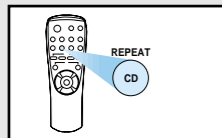

CD REPEAT(반복) 버튼을 누르세요.

- 버튼을 누르면 표시부에 'REPEAT1' 이 켜지고 한 곡만 반복 재생됩니다.

디스크 1장만 반복해 듣고 싶을때

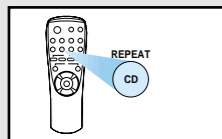

CD REPEAT(반복) 버튼을 한번 더 누르세요.

- 디스크 1장 반복상태 표시 'REPEAT DISC' 가 켜지고 디스크 1장만 반복재생됩니다.

전체 디스크를 반복해서 듣고 싶을때

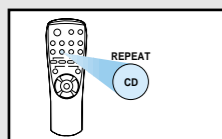

CD REPEAT(반복) 버튼을 한번 더 누르세요.

- 전체 디스크 반복표시 'REPEAT DISC ALL' 이 켜지고 전체디스크가 반복해서 재생됩니다.

### CD REPEAT(반복) 기능을 해제하려면

- REPEAT
- CD REPEAT(반복) 버튼을 눌러 표시부에서 'DISC ALL' 이 나타나면 반복기능은 해제됩니다.
- 반복기능은 원격조정기에서만 동작이 가능합니다.

### 디스크 1장만 듣고 싶을 때

- REPEAT
- CD REPEAT(반복) 버튼을 누르세요.
- 표시부에 'DISC' 가 켜지고 디스크 1장만 재생하고 동작이 멈춥니다.

# 프로그램 기능

가장 먼저 듣고 싶은 곡을 첫번째에 그 다음에 듣고 싶은 곡을 두번째에 기억시켜 보세요. 곡순서를 자유롭게 바꿔 최대 24개까지 프로그램시킬 수 있습니다.



이 기능은 본체와 리모컨 모두 사용가능합니다.

## CD 기능을 선택하세요.

1 정지상태에서 PROGRAM/SET 버튼을 누르세요.

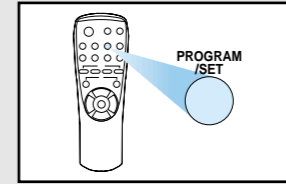

● 표시부에 "PROGRAM 1 --" 표시가 나타납니다. (보기)  
PROGRAM : P01 1 --  
프로그램순서 프로그램 디스크 번호 곡 번호

2 DISC SKIP(디스크 선택) 버튼을 이용하여 디스크를 선택하세요.

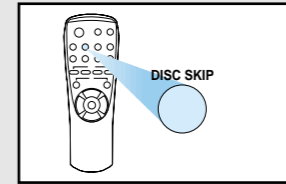

● 2번째 디스크를 선택할 경우 표시부에 "PROGRAM 2 --" 표시가 나타납니다.  
● 본체에서는 DISC(1,2,3) 버튼을 이용하면 됩니다.

3 ◀◀, ▶▶(선곡) 버튼을 눌러 곡을 선택하세요.

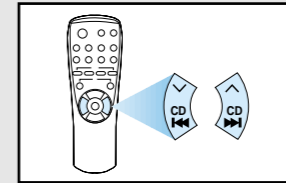

● 본체에서는 PRESET/MANUAL (◀◀, ▶▶) 버튼을 사용하면 됩니다.

4 PROGRAM/SET 버튼을 누르세요.

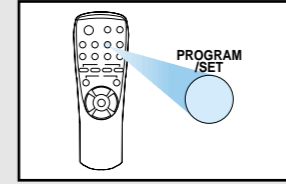

● 선택한 곡이 입력되었습니다.  
● 2번~4번항을 반복 동작하여 최대 24곡까지 프로그램이 가능합니다.

프로그램된 것을 확인하고자 할 때

- PROGRAM/SET 버튼을 누르세요.
- 누름에 따라 프로그램된 곡의 선택 번호가 표시부에 나타납니다.

### 프로그램 기능을 해제하려면

- 재생중에는 ■(정지) 버튼을 2회 누르세요.
- 정지상태에서는 ■(정지) 버튼을 1회 누르세요.
- OPEN/CLOSE(열림/닫힘) 버튼을 누른 후 디스크를 교환 할 경우에는 프로그램된 것이 지워집니다.

### 수정하고자 할 때

- 프로그램 확인중 프로그램된 곡을 수정할 경우에는 ◀◀, ▶▶ 버튼을 이용하여 곡을 선택한 후 PROGRAM/SET 버튼을 누르면 수정된 곡이 입력됩니다.





# CD를 녹음할 때



이 기능은 본체에서만 사용가능합니다.

CD 기능을 선택하세요.

**1** 데크2에 “공 테이프”를 넣으세요.

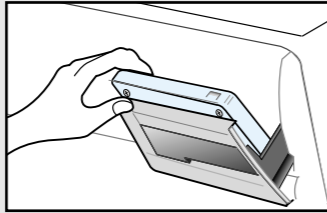

• 안전편이 있는 테이프를 넣으세요.

**2** CD를 넣고 재생시키세요.

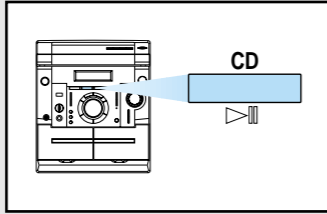

• OPEN/CLOSE(열림/닫힘) 버튼을 다시 눌러 도어가 나오면 디스크를 넣고 도어를 닫은 후 CD(▶||) 버튼을 누르세요.

**3** REC/PAUSE (녹음/일시정지) 버튼을 누르세요.

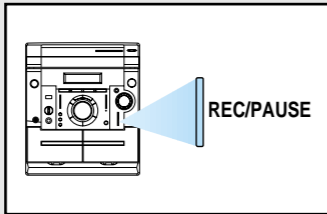

• 녹음이 시작됩니다.  
• 앞면녹음이 끝나면 자동으로 뒷면 녹음이 시작됩니다.

## 녹음을 잠깐 멈추려면

REC/PAUSE(녹음 일시정지) 버튼을 누르세요.

REC/PAUSE



• 약4초간 무신호 녹음이 된 후 일시정지 됩니다.  
계속 녹음하려면 REC/PAUSE 버튼을 다시 누르세요.



참조

• 테이프는 반드시 안전편이 있는 녹음 가능한 것이어야 합니다.

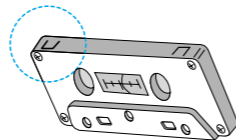

## 녹음을 정지 시키려면

• ■(정지) 버튼을 누르세요.



# CD동시녹음(CD SYNCHRO)

• CD동시녹음 기능은 한장의 CD에 수록된 모든곡, 또는 프로그램에 입력된 곡들을 카세트 테이프에 녹음할 수 있는 기능입니다.



이 기능은 본체에서만 사용가능합니다.

CD 기능을 선택하세요.

**1** DISC(1, 2, 3) 버튼에서 녹음하고 싶은 CD를 선택하세요.

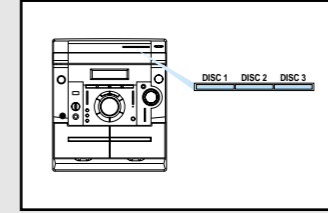

• 리모컨에서는 DISC SKIP (디스크 선택) 버튼을 사용하여 녹음하고 싶은 CD를 선택하면 됩니다.

**2** 데크2에 “공 테이프”를 넣으세요.

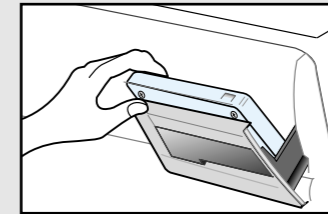

• 안전편이 있는 테이프를 넣으세요.

**3** CD SYNCHRO (CD동시 녹음) 버튼을 누르세요.

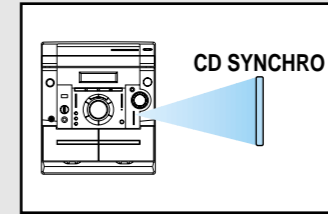

• 정지상태에서 누르면 첫곡부터 녹음이 됩니다.  
• CD재생중 CD SYNCHRO (CD동시녹음) 버튼을 누르면 재생중인 곡의 첫 부분부터 녹음이 시작됩니다.

녹음을 정지 시키려면

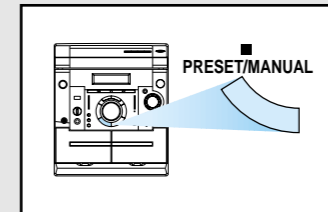

• ■(정지) 버튼을 누르세요.



참조

• CD 프로그램(PROGRAM) 입력 완료후 CD SYNCHRO(CD 동시녹음) 버튼을 누르면, 프로그램된 곡만 순서대로 녹음할 수 있습니다.



# 테이프를 들으려면

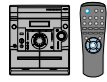

이 기능은 본체와 리모컨 모두 사용가능합니다.

**1** TAPE 기능을 선택 하세요.

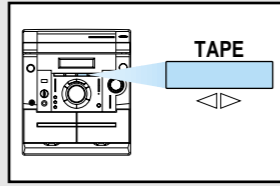

• TAPE 버튼을 누르세요.

**2** 데크의 도어부분(누름부)를 누르고 테이프를 넣으세요.

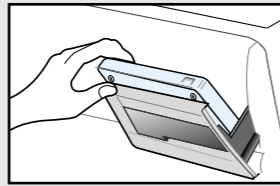

• 카세트 도어가 열리면 테이프를 넣고 도어를 닫으세요.

**3** DECK 1/2 버튼을 누르세요.

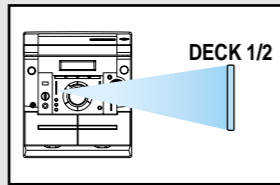

• 누름에 따라 DECK 1과 DECK 2가 반복 선택 됩니다.  
• 재생하고자 하는 테이프를 넣은 쪽의 데크를 선택 하세요.  
• 테이프가 없는 경우에는 동작 되지 않습니다.

**4** ◀▶(재생) 버튼을 누르세요.

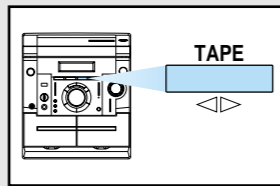

• 본체의 ▶▶(재생) 버튼을 누르거나 리모컨의 ▶▶(재생) 버튼을 누르세요.

## 재생을 멈추려면



• ■(정지) 버튼을 누르세요.

## 카운터 원위치 기능



• 버튼을 누르면 표시부에 초기상태 '0000'가 나타납니다.  
• TAPE 기능에서만 동작 가능 합니다.



# 테이프를 복사녹음 하고자 할 때



이 기능은 본체에서만 사용가능합니다.

## TAPE 기능을 선택하세요.

**1** 데크 1에 재생시킬 테이프를 넣으세요.

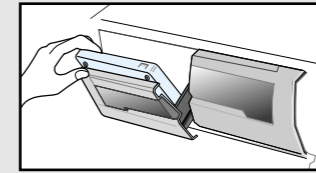

• DECK1의 누름부를 눌러 복사하고자 하는 테이프를 넣으세요.

**2** 데크 2에 복사될 녹음용 공테이프를 넣으세요.

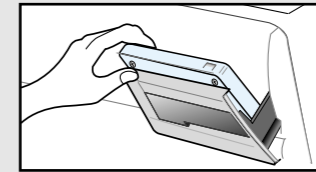

• 안전편이 있는 테이프를 넣으세요.

**3** DUBBING(복사) 버튼을 누르세요.

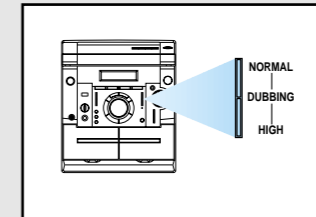

• 표준속도로 복사를 하려면 NORMAL(표준복사) 버튼을 누르세요.  
• 고속으로 복사를 하려면 HIGH(고속복사) 버튼을 누르세요.  
• 앞면의 복사가 끝나면 자동적으로 정지됩니다.

복사를 멈추려면

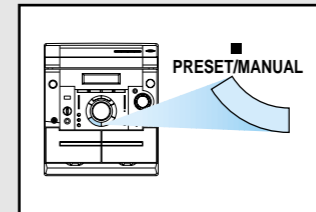

• ■(정지) 버튼을 누르세요.



• 테이프는 반드시 안전편이 있는 녹음 가능한 것이어야 합니다.

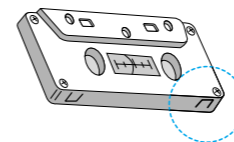

• 테이프 복사 녹음 기능은 TAPE 기능 선택시에만 가능합니다.



# 테이프의 다양한 기능

## 방향선택 기능 (이 기능은 본체와 리모컨 모두 사용가능합니다.)

방향선택 버튼을 누르세요.

- 연주중에 <> (방향선택) 버튼을 누르면 현재 재생되는 반대 방향으로 바뀝니다.
- 이 기능은 데크 2에서만 사용가능합니다.

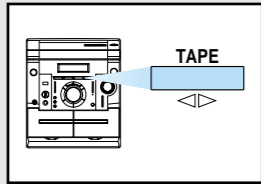
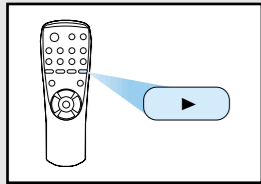

## 자동왕복 기능 (이 기능은 본체에서만 사용가능합니다.)

REV MODE(자동왕복) 버튼을 누르세요.

- 자동왕복 재생을 하려면 REV MODE(자동왕복) 버튼을 눌러 표시부에 다음과 같이 표시되게 하세요.

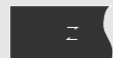

•앞면 또는 뒷면 재생후 정지

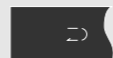

•앞면 → 뒷면 재생후 정지

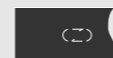

•앞면 → 뒷면 → 앞면으로 왕복재생

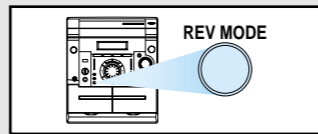

# 마이크 녹음

이 기능은 본체에서만 사용가능합니다.

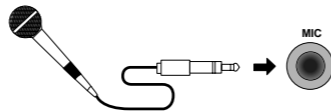

마이크(MIC) 단자에 마이크를 꽂아주세요.

**1** MIC MIXING(마이크 음량 조절기) 으로 마이크 음량을 조절하세요.

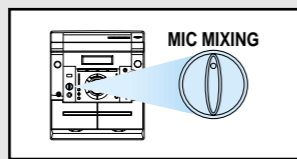

- 마이크의 음량을 조절하실 수 있습니다.

**2** REC/PAUSE(녹음/일시 정지) 버튼을 누르세요.

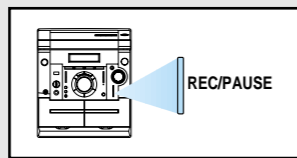

- 녹음이 시작됩니다.

**3** 마이크를 통해 음성을 입력하세요.



- 녹음이 시작됩니다.



스피커와 마이크의 위치가 가까울 경우 하울링이 발생할 수 있으니 멀리 떨어지거나 음량을 줄여 주세요.



# SURROUND(서라운드), S.BASS(중저음) 기능

## SURROUND 기능 (이 기능은 본체에서만 사용가능합니다.)

SURROUND란?

기존의 2개의 스피커로 가질 수 없는 3차원적인 소리를 재현해 주는 기능으로써 인간의 청각구조를 기초로하여 설계한 스피커의 청취위치와 상관 없이 어느 위치에서나 현장감 및 3차원적인 소리를 제공해 줍니다.

SURROUND 버튼을 누르세요.

- 누름에 따라 켜짐과 꺼짐이 반복 선택됩니다.

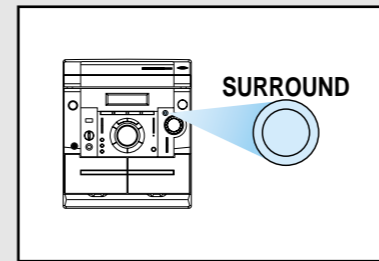

## S.BASS 기능 (이 기능은 본체에서만 사용가능합니다.)

S.BASS란?

음성중의 중저음을 인출하여 중저음의 박력을 재현한 것으로 복소리나 말발굽소리와 같은 웅장한 사운드를 현장에서 직접 느끼는 것 이상의 감동을 주는 기능 입니다.

S.BASS(중저음) 버튼을 누르세요.

- 누름에 따라 켜짐과 꺼짐이 반복 선택됩니다.

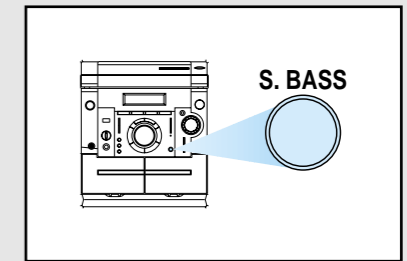

# 음색 선택 기능

이 기능은 본체와 리모컨 모두 사용가능합니다.

EQ(음색 선택) 버튼을 누르면 팝, 로큰롤, 클래식등 다양한 음악장르를 선택할 수 있습니다. 음악에 맞는 장르를 선택하여 음악을 감상해 보세요. 한층 더 감동을 느낄 수 있습니다.

EQ(음색 선택) 버튼을 누르세요.

- 누름에 따라 PASS(일반)→CLASSIC(클래식)→ROCK(록)→POP(팝)이 반복 선택됩니다.

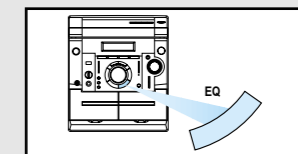
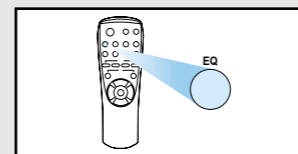

용  
용



# 현재시각을 맞추려면

현재시각을 맞춰 두면 언제든지 시간을 볼 수 있으며, 켜지는 시각과 꺼지는 시각을 예약할 수 있습니다. (다른 기능 사용중에도 현재시각을 맞출 수 있습니다.)



이 기능은 본체에서만 사용가능합니다.



# 취침 예약 기능

AI OFF 기능은 선택한 CD 또는 테이프가 자동으로 재생되고 재생이 끝나면 자동으로 전원이 꺼지는 아주 편리한 기능이죠!  
SLEEP 기능은 원하는 시간을 설정하면 그 시간에 전원이 자동으로 꺼집니다.



이 기능은 본체에서만 사용가능합니다.

**준비** CD 또는 TAPE 기능을 선택하세요.

## AI OFF 기능

정지 상태에서  
AI OFF 기능을 선택하세요.

재생 상태에서  
AI OFF 기능을 선택하세요.

기능을 해제하려면

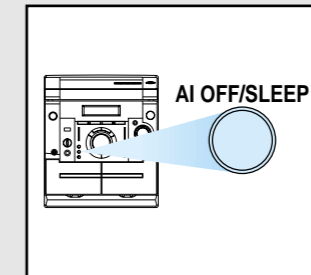

● CD 또는 테이프가 자동으로 재생되고 재생이 끝나면 자동으로 전원이 꺼집니다.

● 표시부에 'AI OFF'가 표시되고 재생이 끝나면 자동으로 전원이 꺼집니다.

● (정지) 버튼을 누르세요.

## SLEEP 기능

취침예약 확인

- AI OFF/SLEEP(취침예약) 버튼을 누르세요.
- 누름에 따라 AI OFF → 90 → 60 → 45 → 30 → 15 → OFF가 반복 선택됩니다.

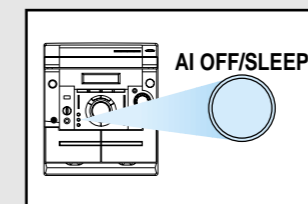

● AI OFF/SLEEP(취침예약) 버튼을 누르면 설정된 시간에서 현재 남아있는 시간이 표시 됩니다. 이때 버튼을 한번 더 누르면 원래 설정한 시간과 달라집니다.

예) 45분을 설정한 상태에서 2분이 지난후 이 버튼을 한번 누르면 43분이 표시됩니다. 이때 한번 더 누르면 30분으로 바뀌어 원래 설정한 시간과 달라집니다.



- AI OFF 기능은 재생중인 테이프나 디스크 중 먼저 끝나면 자동으로 꺼집니다.
- AI OFF 기능과 취침예약 기능은 동시에 사용할 수 없습니다.

**1** TIMER/CLOCK(타이머/시각) 버튼을 누르세요.

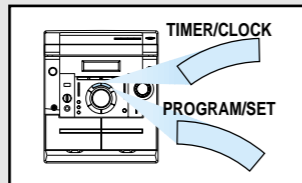

- 누름에 따라 현재시각 CLOCK → TIMER → 해제가 반복 선택됩니다.
- 표시부에 "CLOCK"이 표시되게 한 후 PROGRAM/SET 버튼을 누르세요.
- 현재 시각이 입력되지 않은 상태에서는 표시부에 현재시각이 "----"로 표시되며, TIMER는 나타나지 않습니다.

**2** PRESET/MANUAL (◀, ▶) 버튼을 사용하여 시각을 맞추세요.

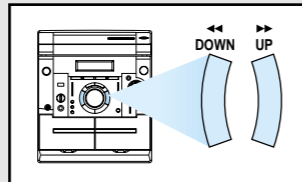

- 표시부의 "시" 표시가 깜박이면 PRESET/MAUNAL (◀, ▶) 버튼을 눌러 시간을 맞추세요.
- 리모컨에서는 V, A 버튼을 사용하면 됩니다.

**3** PROGRAM/SET 버튼을 누르세요.

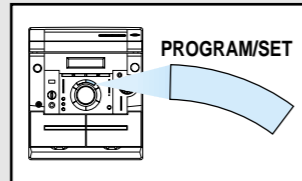

- 시각이 입력됩니다.

**4** PRESET/MANUAL (◀, ▶) 버튼을 사용하여 분을 맞추세요.

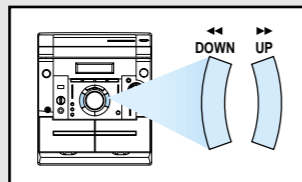

- 표시부의 "분" 표시가 깜박이면 PRESET/MAUNAL (◀, ▶) 버튼을 눌러 분을 맞추세요.
- 리모컨에서는 V, A 버튼을 사용하면 됩니다.

**5** PROGRAM/SET 버튼을 눌러 끝내세요.

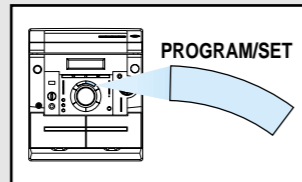

- 설정이 끝난 것입니다.



# 자동으로 켜지게(꺼지게) 하려면

켜지는 시각과 꺼지는 시각을 입력해두면 자동으로 전원이 켜지면서 선택된 기능이 동작을 하고 꺼지는 시각에 전원이 꺼집니다.



이 기능은 본체에서만 사용가능합니다.

**확인** 현재 시각이 입력된 상태에서만 동작 합니다.  
(19쪽 참조) 현재시각이 입력되지 않은 상태에서는 동작예약이 안됩니다.

**1** TIMER/CLOCK (타이머/시각) 버튼을 누르세요.

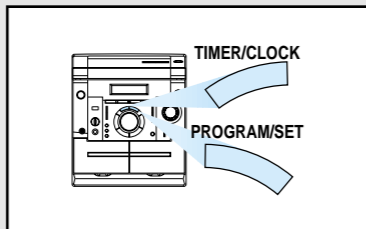

● 표시부에 "TIMER"가 표시되게 한후 PROGRAM/SET 버튼을 누르세요.

**2** 켜지는 시각을 맞추세요.

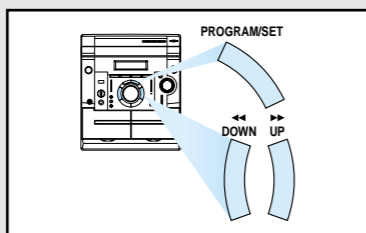

● PRESET/MANUAL ( << , >> ) 버튼을 사용하여 시간을 맞추고 PROGRAM/SET 버튼을 누르세요.  
● PRESET/MANUAL ( << , >> ) 버튼을 사용하여 분을 맞추고 PROGRAM/SET 버튼을 누르세요.

**3** 꺼지는 시각을 맞추세요.

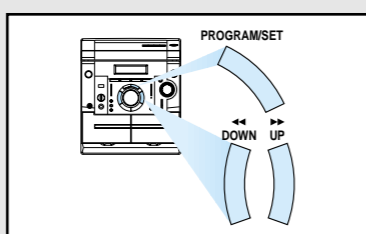

● PRESET/MANUAL ( << , >> ) 버튼을 사용하여 시간을 맞추고 PROGRAM/SET 버튼을 누르세요.  
● PRESET/MANUAL ( << , >> ) 버튼을 사용하여 분을 맞추고 PROGRAM/SET 버튼을 누르세요.

## TIMER ON/OFF 버튼



● 이 기능은 리모컨에서만 동작 가능합니다.  
● 누름에 따라 표시부에 '⊙'가 나타나며 켜짐/꺼짐이 반복 선택됩니다.  
● 타이머 기능을 동작 또는 해제 하실 때 사용하십시오.



● 정전이나 전원 코드가 뽑혀진 경우에는 현재 시각이 지워지므로 현재 시각을 다시 맞추어야 정확한 시각에 동작예약이 가능 합니다.  
● CD동작예약 켜짐시 CD가 없는 경우에는 TAPE→TUNER의 순서로 동작됩니다. (데크 1, 2 모두 없는 경우)  
● TAPE 동작예약 켜짐시 데크 1, 2 모두 TAPE가 없는 경우 CD로, CD도 없는 경우 TUNER 상태가 됩니다.  
● TAPE는 데크 1을 우선적으로 재생합니다.

**4** << >> 버튼을 돌려 음량을 조절하세요.

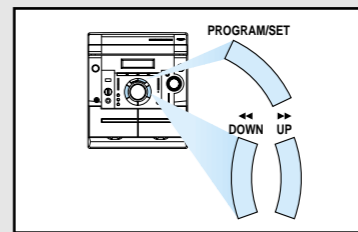

● 음량을 조절하신 후 PROGRAM/SET 버튼을 누르세요.

**5** 재생하고 싶은 기능을 선택하세요.

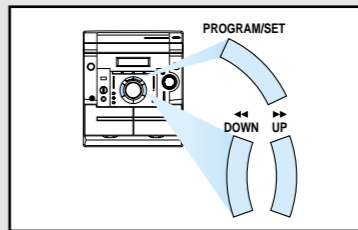

● << , >> 버튼을 누르세요.  
● 누름에 따라 FM→AM→CD→TAPE가 반복 선택됩니다. FM 또는 AM을 선택 하였을 경우에는 듣고자 하는 방송 주파수를 선택하세요.  
● PROGRAM/SET 버튼을 누르세요.

**6** POWER(전원)을 꺼주세요.

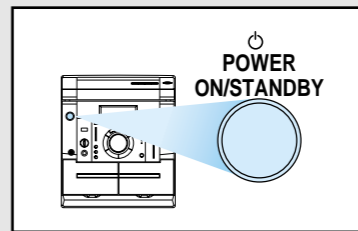

● POWER(전원)가 꺼진 상태에서 서만 동작예약 켜짐 기능이 동작합니다.



# POWER SOUND 기능



이 기능은 본체에서만 사용가능합니다.

## POWER SOUND란?

베이스 증폭 및 고음과 저음을 2배로 향상시켜주므로 보다 박력있고 실감나는 음을 감상할 수 있는 기능입니다.

POWER SONUND 버튼을 누르세요.

● 누름에 따라(P SOUND)가 켜짐과 꺼짐이 반복 선택됩니다.

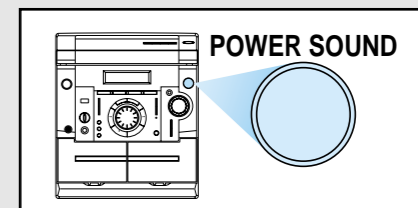

용

용



# 고장시 확인사항

	증상	확인사항	조치사항
시스템사용시	●전원이 들어오지 않아요.	●전원코드는 콘센트에 연결되어 있습니까? ●기기의 전원스위치는 켜져 있습니까?	●전원코드를 콘센트에 연결하세요. ●기기의 전원스위치를 켜세요.
	●소리가 나오지 않아요.	●듣고자 하는 기기의 FUNTION (기능선택) 표시가 켜졌습니까? ●FUNCTION(기능선택) 버튼으로 듣고자하는 기능을 선택했습니까?	●듣고자 하는 기기의 FUNTION (기능선택) 버튼을 누르세요. ●FUNCTION(기능선택) 버튼을 눌러 듣고자 하는 기기를 선택하세요.
		●음량조절기의 위치가 최소로 되어 있지 않습니까?	●음량을 적당히 조절하세요.
		●스피커는 제대로 연결되어 있습니까?	●스피커를 확실하게 연결하세요.
데크	●데크의 동작이 전혀 되지 않아요.	●기능선택 및 전원 스위치를 확인하세요.	●기기의 전원을 다시 켜주세요.
	●테이프가 돌아가지 않아요.	●도어가 완전히 닫혀 있습니까?	●도어를 완전히 닫아 주세요.
	●녹음 또는 재생시 음이 찌그러지거나 잡음이 많이 나요.	●헤드가 더럽혀져 있지 않습니까? ●테이프가 손상되지 않았습니까? ●테이프의 회전이 무겁지는 않습니까?	●헤드를 닦아주세요. ●테이프를 바꾸세요. ●회전이 무거운 테이프는 사용하지 마세요.
		●전기담요나 조명기기가 가까이 있지 않습니까?	●전기담요나 조명기기의 전원을 끄거나 멀리 놓아 주세요.
	●녹음이 안되요.	●테이프가 불량은 아닙니까?	●테이프를 교환해 주세요.
	●녹음버튼이 눌러지지 않아요.	●테이프의 안전편이 떼어져 있지 않습니까? ●DECK1이 재생 상태가 아닙니까?	●안전편을 떼어낸 곳을 스카치 테이프로 막으세요. ●DECK1 동작중에는 녹음버튼이 동작되지 않습니다.
●녹음한 것이 지워지지 않아요.		●헤드가 더럽혀져 있지 않습니까? ●불량 테이프를 사용하고 있지 않습니까?	●헤드를 잘 닦아주세요. ●테이프를 교환해서 사용해 주세요.

	증상	확인사항	조치사항
튜너	●FM청취시 '부—' '싸—' 하는 잡음이 나요.	●자동차나 오토바이 엔진에 의한 잡음입니다. ●안테나단자의 입력감도가 약하기 때문입니다. ●FM 안테나 단자에 정확히 연결되어 있습니까?	●FM 실외안테나를 설치할 때 도로에서 먼곳으로 하여 주세요. ●FM 실외안테나를 사용하여 수신감도가 좋은 방향으로 설치해 주세요. ●안테나 연결단자를 확인하여 바로 연결해 주세요.
	●AM청취시 방송이 나오지 않아요. ●AM청취시 '지—' 하는 잡음이 나요.	●AM 안테나가 접속되어 있습니까? ●AM 안테나 주변에 있는 전기기구 (TV,비디오)의 영향을 받고 있지는 않습니까?	●AM 안테나를 연결해 주세요. ●전기기구의 전원을 꺼주세요. 그때 잡음이 줄어들면 AM 안테나를 기구로 부터 멀리 떼어 설치하세요.
CD플레이어	●CD연주가 시작되지 않아요.	●디스크를 넣는 방향이 정확합니까? ●기능선택은 제대로 하셨습니까? ●표시부에 일시정지가 나타나 있지 않습니까?	●디스크를 바르게 넣으세요. ●CD기능을 선택하세요. ●PLAY/PAUSE 버튼을 한번 더 누르세요.
	●음이 건너 뛰거나 곡이 넘어가요.	●디스크에 먼지 및 지문이 묻어 있지 않습니까? ●디스크에 흠이 있지 않습니까? ●출력음이 너무 크지 않습니까?	●디스크를 깨끗이 닦으세요. ●디스크를 바꾸세요. ●음량을 줄이세요.
이상동작	●표시에 이상동작이 발생하였어요.	●전원 코드는 정확하게 삽입되었나요? ●출력은 나오는데 단지 표시기에 이상 동작을 하는지요?	●전원코드를 올바르게 연결하세요. ●전원 off 상태(STANDBY)에서 S.BASS 버튼을 5초간 누르고 있으면 원래대로 원위치(RESET) 됩니다.



# 참고

## 지역별 방송 주파수

주파수 단위 : FM (MHz) AM (KHz)

구 분	서울	부산	대구	광주	대전	전주	마산/창원	춘천	강릉	원주	청주	
F	KBS 1	93.1	92.7	89.7	92.3	98.5	100.7	93.9	91.1	89.1	89.5	102.1
	KBS 2	89.1	97.1	101.3	90.5	102.1	96.9	91.7	99.5	98.9	95.5	90.9
	MBC	91.9	88.9	95.3	91.5	97.5	99.1	100.5	94.9	94.3	98.9	99.7
	MBC 표준	95.9	95.9	96.5	93.9		101.7					
	SBS	107.7										
	SBS 표준	103.5										
M	EBS	104.5	107.7	105.1	105.3	105.7	106.9	104.3	106.5	104.9	104.9	107.9
	TBS	95.1										
	AFKN	102.7	88.1									
	BBS	101.9										
	PBC	105.3										
	ARMY								96.7	92.5	96.7	
A M	KBS 1	711	891	738	747	882	567	936	657	864	1152	1062
	KBS 2	603		558	1224							
	MBC	900	1161	810	819	765	855	990	774	1287	1242	1287
	CBS	837	1404	1251	999							
	SBS	792										



# 제품규격

## 모델명 : MQ-920/MQ-920F/MQ-930

### 앰프부

정격출력  
MQ-920/MQ-920F 15W/CH(4Ω) .....(의율 10%)  
MQ-930 40W/CH(6Ω) .....(의율 10%)

주파수 특성  
MQ-920/MQ-920F .....60Hz~25kHz  
MQ-930 .....20Hz~25kHz

신호대 잡음비 75dB  
채널 분리도 50dB  
입력감도 외부(AUX) 400mV

### 튜너부

● FM 수신부  
수신주파수 87.5~108MHz  
실용감도 10dB  
신호대 잡음비 60dB  
의율 0.5%  
스테레오 분리도 28dB

● AM 수신부  
수신주파수 522~1611kHz  
실용감도 54dB  
신호대 잡음비 40dB  
의율 2%

### CD부

주파수 특성 20Hz~20kHz  
채널 분리도 80dB  
의율 0.05%

### 데크부

주파수 특성 125Hz~8kHz  
WOW FLUTTER 0.15%  
소거비 60dB  
녹음 재생 신호대 잡음비 40dB  
빨리감기/되감기 시간 약120초(C-60)

### 일반사항

전원 교류 220V  
소비전력 MQ-920/MQ-920F .....80W  
MQ-930 .....260W  
크기 270(W)X317(H)X340(D)

# 제품보증서

## 서비스에 대하여

- 저희 삼성전자에서는 품목별 소비자피해 보상규정에 따라 아래와 같이 제품에 대한 보증을 실시합니다.
- 제품 고장발생시 구입대리점으로 연락하세요. (대리점 이용이 안될 경우 서비스센터로 연락바랍니다.)
- 보상여부 및 내용통보는 요구일로부터 7일 이내에, 피해보상은 통보일로부터 14일 이내에 해결해 드립니다.

오디오(스테레오)의 제품 보증기간은 2년  
부품 보유년한은 8년  
입니다.

제품명	삼성미니컴포넌트	모델명	MQ-920 / MQ-920F / MQ-930
구입일	년 월 일	SERIAL NO.	
구입대리점		판매금액	

## 무료서비스

구입 후 2년(제품 보증기간) 이내에 제품이 고장날 경우에만 무료서비스를 받을 수 있습니다.  
※ 일반 제품을 영업용으로 전환하여 사용할 경우의 보증기간은 반으로 단축 적용됩니다.

소비자 피해유형	보상내용	
	보증기간이내	보증기간이후
구입 후 10일 이내 중요 이상 발생시	교환 또는 환불	
구입 후 1개월 이내에 정상적인 사용상태에서 성능, 기능상의 이상 발생시	제품교환	
수리 가능 동일 하자로 3회까지 고장 발생시	무료수리	유료수리
수리 불가능 동일 하자로 4회째 고장 발생시	제품교환 또는 환불	유료수리
수리 가능 수리용 부품은 있으나 수리 불가능시 (부품보유기간 이내)	제품교환 또는 환불	정액 감가 상각 후 교환
수리 불가능 수리용 부품이 없어 수리 불가능시 (부품보유기간 이내)	제품교환 또는 환불	정액 감가 상각 금액에 10% 가산하여 환불

## 유료서비스

### ① 고장이 아닌 경우

고장이 아닌 경우 서비스를 요청하면 요금을 받게 되므로 반드시 사용설명서를 읽어 주세요. (수리가 불가능한 경우 별도 기준에 준함)

<ul style="list-style-type: none"> <li>● 제품 기능 사용설명 및 분해하지 않고 처리하는 간단한 조정시</li> <li>● 외부안테나 및 유선신호 관련 서비스 요청시</li> <li>● 판매점에서 제품을 부실하게 설치해 주어 재설치시</li> <li>● 제품 내부에 들어간 먼지 세척 및 이물 제거시 (팩시밀리, 프린터)</li> </ul>	2회부터 유료
<ul style="list-style-type: none"> <li>● 제품의 이동, 이사 등으로 인한 설치 부실시</li> <li>● 구입시 판매조건이 고객이 설치하게 된 제품의 재설치 요청시</li> <li>● 헤드세척에 의한 서비스건</li> <li>● 소비자 설치 미숙으로 재설치시</li> <li>● 네트워크 및 타사 프로그램 사용설명서</li> </ul>	1회부터 유료

### ② 소비자 과실로 고장난 경우

- 소비자의 취급 부주의 또는 함부로 수리, 개조하여 고장 발생시
- 삼성전자 대리점이나 서비스센터 기사가 아닌 사람이 수리하여 고장 발생시
- 전기용량을 틀리게 사용하여 고장 발생시 (예) 110V 제품을 220V 전원에 사용한 경우
- 설치 후 이동시 떨어뜨림 등에 의한 고장, 손상 발생시
- 삼성전사에서 미지정된 소모품이나 옵션품 사용으로 고장 발생시

### ③ 그 밖의 경우

- 천재지변(화재, 염해, 수해 등)에 의한 고장 발생시
- 소모성 부품의 수명이 다한 경우 (배터리, 형광등, 헤드, 진동자, 램프류, 필터류, 토너, 드럼, 리본 등)



이 보증서는 우리나라에서만 사용되며 다시 발행하지 않으므로 사용설명서와 함께 잘 보관해 주세요.