

- 김치냉장고를 잘 사용하기 위해 사용설명서를 꼭 읽어 보세요.  
분실하실 경우 따로 구입해야 합니다. 보관에 주의하세요.
- 이 제품은 국내(대한민국)용입니다. 전원, 전압이 다른 국외에서는 사용할 수 없습니다.
- 제품의 외관, 사양 등은 제품 개량을 위해 사전 예고 없이 변경 될 수 있습니다. 공용설명서로 설명서의 그림은 구입하신 제품과 일치하지 않을 수 도 있습니다.
- 사용설명서 내에 보증서가 있으므로 분실되지 않도록 잘 보관해 주세요.

- 서비스센터 대표전화 전국 어디서나

**1588-3366**

- 사이버서비스센터 홈페이지

**www.samsungsvc.co.kr**

제품 모델명, 고장상태, 연락처를 정확히 알려 주시면 고객 여러분의 궁금한 점을 언제나 친절하게 상담, 빠른 서비스를 제공합니다.  
고객이 직접 원하는 날짜와 시간에 서비스 접수 및 실시간 사이버 상담이 가능한 사이버 서비스 센터를 운영하고 있습니다.

- 삼성전자 주식회사

주 소: 광주광역시 광산구 오선동 271번지  
제조원: 삼성광주전자주식회사

- 고객센터

서울 02-541-3000 080-022-3000

- 인터넷 홈페이지 [www.sec.co.kr](http://www.sec.co.kr)

- 인터넷 쇼핑몰 [www.gosamsung.co.kr](http://www.gosamsung.co.kr)



**한국 AS 우수기업 마크란?**

국가기관인 산업자원부 기술 표준원에서 소비자에 대한 품질 정보나 고객서비스가 우수한 기업임을 인증하는 마크입니다.

- 설치 실명제란?

당사에서 인정한 설치자격증이 있는 설치기사가 설치후 설치 확인카드에 인적사항을 기재하도록하는 제도입니다. 설치후 반드시 기재사항을 확인 하여 주세요.

<b>SAMSUNG</b>		<b>제품보증</b>		서비스/이전 설치시 관리하므로 고객께서는 반드시 실명기록을 요청하세요
설치일자: .....				
설치점	상 호:	전화:	.....	
설치기사	상 호:	CODE:	.....	

SDK0044



# HAUZEN



하우젠김치냉장고

**HNR3A17** (저장/냉동/숙성겸용)

안전을 위한 주의사항은 사용자의 안전을 지키고 재산상의 손해 등을 막기 위한 내용입니다. 반드시 읽고 올바르게 사용해 주세요.



집을 뜻하는 독일어 'HAUS' 와 중심을 뜻하는 'ZENTRUM' 의 합성어로 '생활의 중심' 이란 의미입니다.

## ① LCD(액정) 채용

HAUZEN (하우젠)은 기능을 표시하는 창에 주황색 LCD(액정)를 채용하여 고급스러움과 깔끔함을 더했습니다.  
또한 밝기조절도 가능합니다.

## ② 5면 입체 냉각 방식

쿨링 커버 시스템으로 5면 입체 냉각 방식을 국내 최초로 구현하여 식품의 신선도를 더욱 높였습니다.

## ③ 전문저장 및 맞춤속성 기능

전용룸을 이용하여 육류/생선을 더욱 생생하게, 쌀, 야채 / 과일은 더욱 신선하게 장기간 보관 할 수 있습니다.  
또한 맞춤속성으로 알맞게 숙성된 김치맛을 제공합니다.

## ④ 나노실버 채용

고내에 코팅된 나노실버가 김치냉장고의 병원균, 세균, 곰팡이균 등의 번식을 효과적으로 억제 및 살균시켜 줍니다.

## ⑤ 사용 편리한 문(EZ door)

EZ door를 부착하여 문을 열고 닫기가 아주 편리하고 안전해졌으며 냉기단속을 할 수 있어 식품을 장기간 보관할 수 있게 하였습니다.

## ⑥ 음성기능 채용

음성기능을 채용하여 누구나 쉽게 사용할 수 있습니다.  
또한 소리조절도 가능합니다.

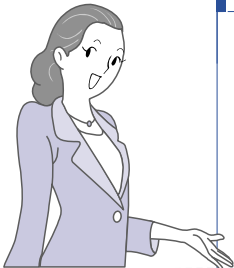

**준비편**

안전을 위한 경고 및 주의사항	6~9
전원관련, 설치할 때, 사용할 때, 청소할 때, 이동할 때 주의사항	
각부분의 이름	10
명칭 및 각 부속품	
사용전 꼭 알아두어야 할사항	11
설치방법	12
장소 선정 방법, 접지 방법	

**사용편**

사용전 확인사항	13
김치를 김치통에 담을 때	
김치를 초기에 저장할 때	
사용중 정전이 되었을 때	
버튼과 표시부	14~15
전원 ON/OFF 사용방법	16
저장기능 간단 사용법	17
김치 저장방법	18
김치를 보다 신선하고 오래 보관하는 방법	
야채/과일 저장방법	19
야채/과일 저장방법 및 참고·주의사항	
햄살/잡곡 저장방법	20
햄살/잡곡 저장방법 및 참고사항	
냉동 저장방법	21
냉동 저장방법 및 참고·주의사항	
육류류 저장방법	22
육류/생선 저장방법 및 참고사항	

사용편

숙성기능 간단 사용법 ..... 23  
 숙성기능 사용법 및 참고·주의사항

숙성기능 사용방법/표준 숙성시간 ..... 24  
 김치숙성기능을 사용할때, 김치를 저장중에 숙성시켜 사용할때 참고사항

배추김치 숙성방법 ..... 25

무김치 숙성방법 ..... 26

물김치 숙성방법 ..... 27

상실·하실·보조용기 사용법 ..... 28  
 각 용기의 분해 및 조립요령, 사용시 참고·주의사항

기타편

김치에 대한 일반상식 ..... 29

청소 및 손질방법 ..... 30~31  
 외관닦기, 성에 및 이슬제거, 고무패킹/김치냉장고 닦기, 상실·하실 청소하기  
 냄새 제거제 청소하기, 김치통 세척하기, 기타 주의사항

생활의 지혜 ..... 32~33  
 김치 맛있게 담그기, 김치 활용하기

김치를 더욱 맛있게 먹는 방법 ..... 34

고장신고 전 확인사항 ..... 35~36  
 동작이 되지 않을때, 냄새가 날때, 성에나 이슬이 생길때  
 김치냉장고에서 소리가 날때 등

폐가전제품 처리안내 ..... 37

제품의 규격 ..... 38  
 유효내용적, 무게, 외형차수 등

**경고** 안전을 위한 경고 및 주의사항

사용자의 안전을 지키고 재산상의 손해 등을 막기 위한 내용입니다. 반드시 읽고 올바르게 사용해 주세요.

- 주의** 지시사항을 지키지 않았을 경우 사용자의 부상이나 재산 피해가 발생할 수 있습니다.
- 경고** 지시사항을 지키지 않았을 경우 사용자의 생명이 위험하거나 중상을 입을 수 있습니다.

- 사용금지 표시입니다.
- 분해금지 표시입니다.
- 전원 플러그를 콘센트에서 분리하라는 표시입니다.
- 감전 예방을 위한 접지 표시입니다.
- 반드시 지시에 따라라는 표시입니다.
- 접촉금지 표시입니다.

■ 전원관련

- 손상된 전원코드나, 헐거운 콘센트는 사용하지 마세요.  
▶ 감전, 화재의 위험이 있습니다.
- 220V 이외의 전원을 사용하거나 한개의 콘센트에 여러 전기제품을 동시에 꽂아 사용하지 마세요.  
▶ 감전, 화재의 위험이 있습니다.
- 코드부분을 잡아 당겨 빼거나 젖은 손으로 전원 플러그를 만지지 마세요.  
▶ 감전, 화재의 위험이 있습니다.

- 천둥, 번개가 치거나 오랜 시간 사용하지 않을 때는 전원 플러그를 빼 주세요.  
▶ 감전, 화재의 위험이 있습니다.
- 전원 코드를 무리하게 구부리거나 무거운 물건에 눌러 망가지지 않도록 하세요.  
▶ 감전, 화재의 위험이 있습니다.

■ 설치할 때

- 습기, 먼지가 많은 곳, 물(빗물)이 튀는 곳 (세탁기 주변등)에 설치하지 마세요.

- 촛불, 담뱃불 등을 김치냉장고 위에 올려 놓거나 열기구와 가까운 곳에 설치하지 마세요. 물건을 쌓아 두지 마세요.

- 설치장소에 제품이 기울지 않도록 제품 전면 좌, 우측 하단의 수평조절다리를 일자드라이버를 사용하여 조정해 주세요. 제품이 기울면 소음이 발생할 수 있습니다.



■ 사용할 때

**!** 같은 룸에 다른 종류의 음식을 함께 보관 하면 저장온도가 다르므로 변질될 수 있으니 따로 보관해 주세요.

- ▶ 예:김치+생선  
육류+과일  
냉동식품+김치  
등을 같이  
보관하지 마세요



**!** 문을 열고 닫을 때는 반드시 손잡이를 이용하세요. 문 사이에 손이 끼어 다칠 우려가 있으므로 주의 하십시오.

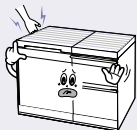

**!** 그림과 같이 각룸에 지정된 음식을 넣어주세요.

- ▶ 기능선택과 저장식품이 맞지 않을 경우 식품이 상할 수 있습니다.

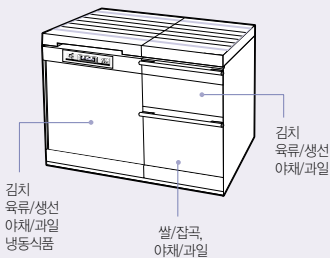

■ 청소할 때

**!** 물을 직접 뿌리거나 벤젠, 신나, 알콜 등으로 닦지 마세요.

- ▶ 감전, 화재의 위험이나 제품이 손상될 수 있습니다.

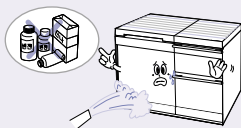

**!** 전원 플러그의 핀과 접촉부분에 먼지, 물 등이 묻어 있으면 잘 닦아 주세요.

- ▶ 감전, 화재의 위험이나 제품이 손상될 수 있습니다.



**!** 김치냉장고 내부의 표면을 무리하게 긁으면 손상될 수 있습니다.

- ▶ 감전, 화재의 위험이 있습니다.



**!** 김치냉장고 내부에 헤어드라이어와 같은 전기기기류를 사용하지 마세요.

- ▶ 제조자가 설치한 것 이외에 성에 제거를 가속하는 어떤 수단이나 기계장치를 사용하지 마세요.

- ▶ 감전, 화재의 위험이나 다칠 수 있습니다.

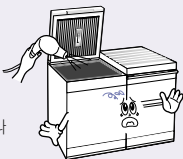



■ 이동할 때

- ❗ 반드시 2명 이상 제품을 이동하세요. (운반시는 손잡이를 이용하세요) 김치냉장고를 이동하기 전에 반드시 수평조절 나사를 오른쪽으로 팍 조여주세요.



- ❗ 가까운 곳으로 제품 이동시, 문이 열려 다치거나 제품 손상의 우려가 있으니 반드시 측면 하부에 있는 손잡이를 이용하여 이동하여 주십시오. 이사 등 먼곳으로 이동할때는 문을 테이프로 고정한 후 세워서 이동하여 주십시오.

- ▶ 눕혀서 이동하면 제품 손상의 우려가 있습니다.
- ▶ 제품 이동시 문이 열려 상해를 입을 수 있습니다.

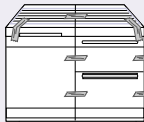

■ 기 타

- ❗ 함부로 분해, 수리, 개조하지 마세요. (특히 도어를 분해하지 마세요. 다칠 수 있습니다.)

- ▶ 감전, 화재의 위험이나 제품이 손상될 수 있습니다.

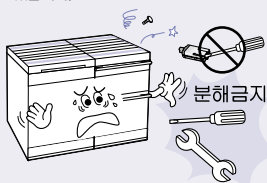

- ❗ 김치냉장고 상실 또는 하실 문이 열려 있을때 어린이가 문에 매달리거나 문위에 올라가지 못하도록 하세요.

- ▶ 김치냉장고가 넘어져 어린이가 다칠 수 있습니다.



- ❗ 가연성 스프레이, 인화성 물질 등을 김치냉장고와 가까운 곳에서 사용하지나 보관하지 마세요.

- ▶ 화재의 위험이나 제품이 손상될 수 있습니다.



- ❗ 어린이가 제품 위에 올라가지 못하도록 하세요.

- ▶ 어린이가 다칠 수 있습니다.



- ❗ 가스가 쉰 때는 김치냉장고나 전원 플러그를 만지지 마시고 즉시 환기 시켜주세요.

- ▶ 화재의 위험이나 제품이 손상될 수 있습니다.

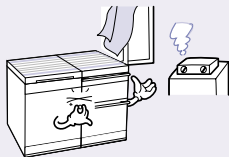

■ 기 타

- 03 김치냉장고에서 이상한 냄새나 연기가 나면 즉시 전원플러그를 빼고 서비스센터로 연락하세요.

▶ 그대로 사용하시면 감전, 화재의 위험이 있습니다.

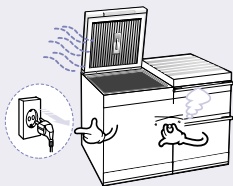

- ⊘ 의약품, 학술자료, 한약재(산삼, 인삼 등)등을 김치냉장고 안에 넣어두지 마세요.

▶ 본 제품은 식품 저장용이며 의약품, 학술 재료의 변질로 생명의 치명적인 위험이 발생할 수 있으므로 사용을 금해 주세요.

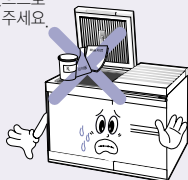

- ⊘ 어린이가 제품 안에 들어가지 못하도록 하세요.

▶ 어린이가 김치냉장고 안으로 들어가면 생명에 위험이 있습니다.



- ⊘ 김치냉장고 내부의 냄새를 제거하기 위해 김치냉장고 안에 촛불을 사용하거나 놓아 놓지 마세요.

▶ 화재의 위험이나 제품이 손상될 수 있습니다.

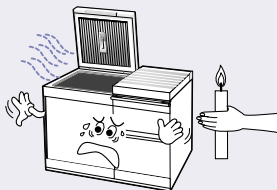

- ⊘ 병이나 유리 종류를 김치냉장고 내부에 넣거나 김치냉장고 위에 물이 담긴 그릇, 약품, 작은금속류 등을 올려 놓지 마세요.

▶ 유리병이 깨져 다칠 수 있습니다.  
▶ 제품에 물이 들어가 감전 화재의 위험이 있습니다.



- ! 김치냉장고를 버릴때는 김치냉장고 문의 패키지를 떼어내세요.

▶ 어린이가 김치냉장고 안으로 들어가면 간히게 되어 위험합니다.

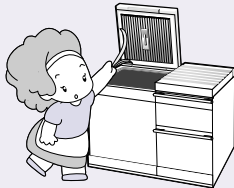

각부분의 이름을 알아두세요

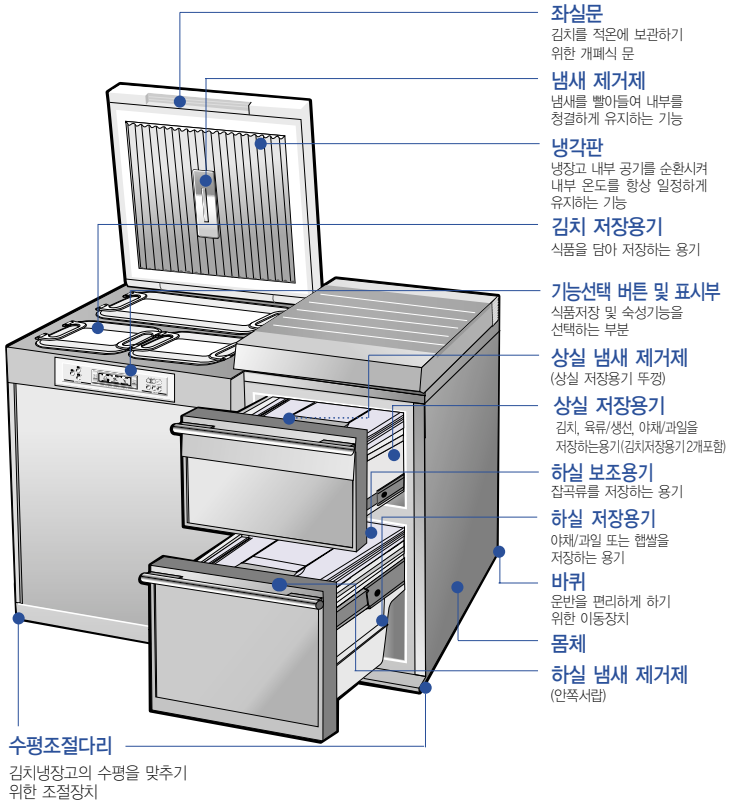

준비편

부속품

※ 타파웨어 김치저장용기는 별도 설명서를 참조하세요.

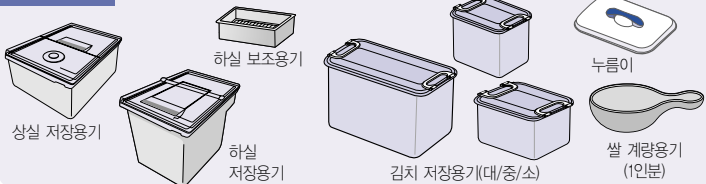

※ 부속품은 삼성전자 서비스센터에서 구입할 수 있습니다.

사용전에 꼭 한번 확인하세요

사용전에 다음 사항을 미리미리 체크해 두세요.  
김치냉장고를 효과적으로 사용할 수 있습니다.

■ 본 제품은 a.c220V 전용입니다.

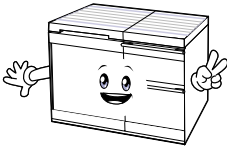

- ▶ 220V 전용 콘센트에 전원 플러그를 꽂아 사용하세요.
- ▶ 110V 사용시 1KVA 이상의 승압용 트랜스를 별도로 구입하여 사용하세요.
- ▶ 용량이 맞지 않는 승압용 트랜스를 사용할 경우 고장의 원인이 됩니다.

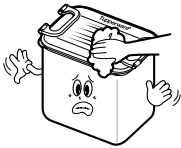

- 1 김치저장용기 뚜껑은 부드러운 소재를 이용하여 닦아 주세요.  
▶ 세게 닦으면 뚜껑에 긁힘이 생길 수 있습니다.

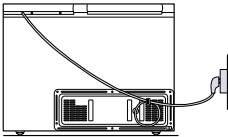

- 2 콘센트에 전원 플러그를 꽂고 여분의 전원선은 하단 후면의 고정구로 정리하여 묶어 주십시오. 이때 전원선이 바퀴에 눌리지 않도록 하십시오. 눌릴 경우 감전, 화재의 위험이 있습니다.

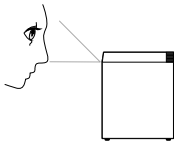

- 3 기능선택 사용부의 창은 정면 약간 위에서 내려다 볼때 가장 또렷하게 보입니다.



참고

**HAUZEN** (하우젠은 절전기능이 있어 아무런 버튼조작이 없이 10초가 지나면 자동으로 기능선택 사용부의 창이 흐려집니다. 이때 아무 버튼이나 누르면 주황색 배경이 밝아지면서 또렷한 화면으로 전환됩니다.

설치방법을 알아주세요

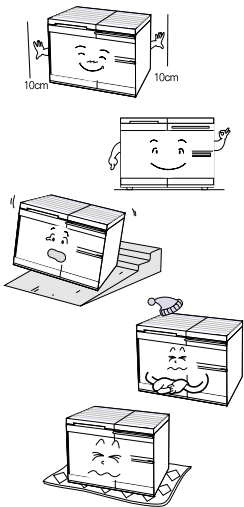

■ 장소 선정 방법

- ▶ 벽이나 주변 가구와 적당한 간격을 유지하여 설치하세요.
- ▶ 바닥이 평평한 곳에 설치하세요.

**주의** 경사진 곳이나 층이 저있는 곳에는 설치하지 마세요.  
▶ 제품이 넘어져 다칠 수 있습니다.

**주의** 제품 설치하는 외부 온도 변화가 없는 장소에 하시는 것이 가장 좋습니다. 겨울철 외부 온도가 급변하는 차가운 장소에 설치하시면 김치가 얼어 물러질 수 있습니다.

**주의** 김치냉장고를 쿠션류 위에 설치하지 마세요.  
▶ 김치냉장고 바닥 통풍이 되지않아 기계실 과열로 인한 화재의 위험이 있습니다.

■ 접지 방법

전기 누전이나 감전 사고를 막기 위해 반드시 접지해주세요.

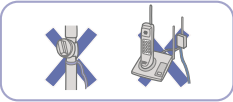

가스관, 전화선 등에는 접지하지 마세요.

- ▶ 제품이상 발생시 : 전기 누전이나 감전사고를 막기위해 반드시 접지해 주세요.
- ▶ 정상 제품에서도 접지를 하지 않을 경우 : 손잡이 및 측면 모서리를 만질 때 미세한 누설전류로 인해 인체에 전기를 느낄 수 있습니다.  
(외관이 도체(철판)으로 되어 있는 제품은 모두 발생되며, 반드시 접지선이 있는 "ㄱ"자형 전원코드를 사용하도록 의무화 되었으며 접지를 반드시 해주어야 합니다.)

<콘센트에 접지단자가 있는 경우>

- ▶ 별도로 접지할 필요가 없습니다.(단, 전원콘센트에 접지가 되어있지 않다면 접지를 해주어야 합니다.)



<콘센트에 접지단자가 없는 경우>

- ▶ 접지선이 없는 콘센트를 사용하실 경우에는 제품 뒷면의 접지나사에 접지선을 연결하여 금속 수도관이나 접지선로에 연결하여 주시기 바랍니다.
- ▶ 접지선이 없는 콘센트(연장선)는 절대 사용하지 마세요.  
(접지가 되지 않으므로 미세 누설전류가 발생할 수 있습니다.)

**참고**

접지 콘센트를 사용하지 않을 경우 누설전류가 발생될 수 있습니다. 이때, 전원코드를 반대로 꽂으면 전기가 오지 않는 경우도 있습니다.  
(단, 구형건물인 경우 전원코드의 접지 상태가 불안전함으로 반대로 꽂아도 전기가 오는 경우가 있으므로 이때는 반드시 접지를 하셔야 합니다.

## 사용전에 꼭 한번 확인하세요

사용전에 다음 사항을 미리미리 체크해 두세요.  
김치냉장고를 효과적으로 사용할 수 있습니다.

### ■ 김치를 김치통에 담을 때

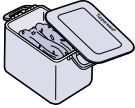

반드시 전용용기나 밀폐용기에 넣어 보관하세요.

- ▶ 비닐 봉지나 다른 저장용기를 사용하면 김치가 얼거나 맛이 쉽게 변할 수 있습니다.

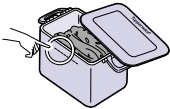

김치는 김치저장용기 안쪽면에 있는 저장 한계선 MAX \_\_\_\_\_ 까지만 넣으세요.

- ▶ 김치가 익을 때는 가스가 발생하게 되므로 김치를 가득 넣으면 김치국물이 넘쳐 냄새가 심하게 나고 맛이 변할 수 있습니다.

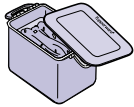

**주의** 김치는 김치국물에 잠기도록 해서 김치통을 잘 밀폐시켜 보관하세요.

- ▶ 김치통이 잘 밀폐되지 않으면 김치와 공기가 서로 닿아 곰팡이가 발생하고 김치가 하얗게 변색됩니다.

### ■ 김치를 초기에 저장할 때

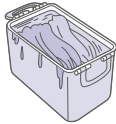

저장후 2~3일 내에 김치통을 꺼내 김치국물 넘침이 없는지 반드시 확인해 주세요.

- ▶ 김치국물 넘침이 없어야 장기간 보관이 가능합니다.

### ■ 사용중 정전이 되었을 때

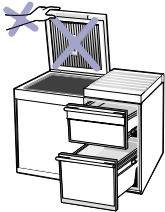

냉장고 문을 되도록 열지 마세요.

- ▶ 2~3시간 정도 전기가 들어오지 않아도 식품에는 전혀 영향이 없습니다.



참고

본 제품은 식품을 신선하고 오래 저장하기 위해 직접 냉각방식을 채택하였으며, 룸 내부에 성에 및 이슬이 생길 수 있습니다. 특히, 냉동 저장시 성에가 많이 생길 수 있습니다. 성에 제거 방법은 31쪽(페이지)를 참조하십시오.

## 버튼의 기본기능을 알고 싶어요

버튼의 기능을 알고 김치냉장고를 100% 활용해보세요.  
오늘부터 우리집 김치가 훨씬 더 맛있어 집니다.

- ※ HAUZEN 은 상실/하실, 좌실 분리형으로  
사용을 원하는 룸만 선택하여 사용할 수 있습니다.

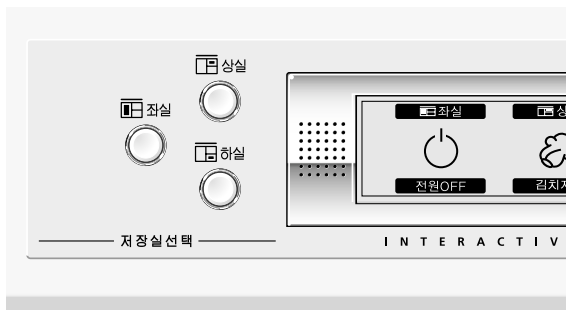

## ■ 잠금/풀림 버튼

- [잠금/풀림]기능은 한번씩 누를 때마다 (풀림상태→(잠금)상태 →(풀림)상태의 순서로 선택됩니다.
- 음성안내 기능은 [잠금/풀림]버튼을 한번씩 누를 때마다 "저장실을 선택해 주세요."→ "조작부가 잠겼습니다."로 바뀝니다.
- [잠금상태]에서는 [잠금/풀림]버튼을 제외한 어떠한 버튼을 눌러도 작동하지 않습니다.
- 기능을 변경하고자 할 때는 항상 [풀림상태]에서 사용하십시오.

잠금/풀림



사용편

## ■ 밝기조절 버튼

- LCD 화면의 밝기를 3단계로 조절할 수 있습니다.
- [밝기조절]기능은 밝기조절 버튼을 한번씩 누를 때마다 한단계씩 밝아집니다.
- 누를때마다 어둡게 ■■■ 밝게 → 어둡게 ■■■ 밝게 → 어둡게 ■■■ 밝게 순서로 이동합니다.

밝기조절



## ■ 소리조절

- 음성안내 기능을 켜고 끌 수 있습니다.
- [소리조절]버튼을 한번씩 누를 때마다 소리가 한단계씩 커집니다.
- 누를때마다 작게 ■■■ 크게 → 작게 ■■■ 크게 → 작게 ■■■ 크게 → 작게 ■■■ 크게 순서로 이동합니다.

소리조절





## ■ 저장실 선택버튼

- 저장 또는 속성 하고자 하는 저장실    을 선택합니다.

## ■ 이동버튼

- [◀ 이동 ▶]버튼을 눌러 속성/저장/냉동/전원중 원하는 기능으로 이동할 수 있습니다.
- [◀ 이동 ▶]버튼을 누를때 마다 [속성-김치 익힘]→[저장-김치(강)(중)(약)]→[저장-야채/과일(강)(약)]→[저장-육어류]→[냉동]→[전원-OFF]순으로 이동합니다. (좌실기준)

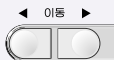

## ■ 선택버튼

- [◀ 이동 ▶]버튼을 눌러 원하는 기능이 되었을 때에는 [선택]버튼을 눌러 기능을 선택합니다.



- 참고**
- **HAUGZEN** (하우젠의 여러기능을 사용하기 위해서는 '꼭'(풀림)상태에서 저장실 선택 버튼을 누른 후 이동버튼으로 원하는 기능을 선택 또는 변경하십시오. 이후 반드시 선택버튼을 눌러 주십시오. (선택버튼을 누르지 않으면 이전상태로 돌아갑니다.)
  - 저장하거나, 속성시키고 싶은 식품을 어느 룸에 사용하실지 꼭 확인하시기 바랍니다. 좌실은 저장/냉동/속성 기능이 모두 가능합니다.
  - 상실은 저장/속성 기능, 하실은 저장만 가능합니다.



각 룸의 전원을 켜고 싶어요

저장 따로, 냉동 따로... 나만의 보관벨  
3개의 룸을 좀 더 개성있게 사용해 보세요.

HAUZER 상실/하실, 좌실 분리형으로  
사용을 원하는 룸만 선택하여 사용하실수 있습니다.

### ■ 전원 ON/OFF 사용방법



- 1** [잠금/풀림]버튼을 눌러 (풀림)상태가 되도록 하세요.  
▶ 이때 "저장실을 선택해 주세요."라는 안내음성이 나옵니다.
- 2** 전원을 끌 때는 끄고자 하는 쪽 룸의 저장실 선택 버튼을 눌러주세요.  
▶ 저장실을 선택하면 "이동버튼을 조작 후 선택버튼을 눌러주세요."라는 안내음성이 나옵니다.
- 3** [◀ 이동 ▶]버튼을 이용해 전원(OFF)로 이동한 후, [선택]버튼을 누릅니다.  
▶ 좌실의 경우 "왼쪽 저장실 전원이 꺼졌습니다."라는 안내음성과 함께 전원이 꺼집니다.
- 4** 전원을 켤 때는 켜고자 하는 쪽 룸의 저장실 선택 버튼을 누른 후 [선택]버튼을 눌러주세요.  
▶ 전원이 켜지면 좌실과 상실은 김치(중), 하실은 야채/과일(강) 상태가 됩니다.  
▶ 좌실의 경우 "왼쪽 저장실 김치를 중간냉기로 저장합니다."라는 안내음성과 함께 전원이 켜집니다.



**주의**

- 전원이 꺼진 룸에 식품을 저장하면 변질될 우려가 있습니다.



**참고**

- 사용 중이던 룸을 사용하지 않을 때는 전원을 끄고 내부에 생긴 성에 및 물기를 완전히 제거해주세요. 내부에 물이 고이면 냄새가 날 수 있습니다.
- 정전 후 전원이 다시 들어 올 때는 자동으로 정전되기 전에 선택된 기능으로 저장됩니다.

식품 저장 순서를  
한눈에 알고 싶어요

김치냉장고의 기본적인 저장 순서를 알아두세요.  
간단한 설정으로도 식품들이 제대로 보관됩니다.

■ 저장기능 간단 사용법

사용편

- 1** 저장할 내용물을 저장 용기(김치 저장용기/ 기타 저장용기)에 담은 후, 사용하고자 하는 김치저장고에 넣어주세요.

▶ 먼저, 저장하고 싶은 식품을 어느 룸에 사용하실지 확인하십시오.



타파웨어 김치통



하실 보조용기

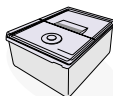

상실 저장용기

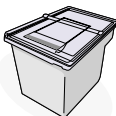

하실 저장용기

- 2** [잠금/풀림]버튼을 눌러 (잠금)상태가 되도록 하세요.

잠금/풀림



▶ "저장실을 선택해 주세요." 라는 안내음성이 나옵니다.

- 3** 원하는 룸의 [저장실 선택]버튼을 눌러 해당룸을 선택하세요.

좌실  상실  하실



- 4** [◀ 이동 ▶]버튼을 눌러 원하는 저장 방법을 선택하세요.



- 5** 원하는 기능에서 [선택]버튼을 눌러 선택합니다.

선택



- 6** [잠금/풀림]버튼을 눌러(잠금)상태가 되도록 설정하세요.

잠금/풀림



▶ "조작부가 잠겼습니다." 라는 안내음성이 나옵니다.



[저장하기]를 선택할 때는 병이나 유리종류를 넣지 마세요. 내용물이 얼어서 깨지면 다칠 수 있습니다.

김치를 맛있게 저장하고 싶어요

김치의 맛은 올바른 저장법에 달려있죠. 이젠, 제대로 된 김치 맛을 오래오래 즐길 수 있게 됩니다.

■ 김치 저장방법(좌실/상실)

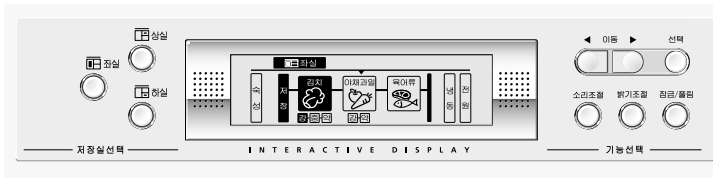

잠금/풀림



1 [잠금/풀림]버튼을 눌러 (풀림)상태가 되도록 하세요.

▶ "저장실을 선택해 주세요."라는 안내음성이 나옵니다.



2 [저장실선택]버튼을 눌러 사용하고자 하는

좌실이나 상실을 선택하세요.

▶ "이동버튼을 조작후 선택버튼을 눌러주세요."라는 안내음성이 나옵니다.



3 [◀ 이동 ▶]버튼을 눌러 김치종류와 저장방법을 선택하세요.

▶ 좌실의 저장은 김치(강)→김치(중)→김치(약)→야채/과일(강)→야채/과일(약)→육어류의 순서로 선택됩니다.

▶ 상실의 저장은 김치(중)→야채/과일(강)→야채/과일(약)→육어류의 순서로 선택됩니다.



4 원하는 기능에서 [선택]버튼을 눌러 선택합니다.

▶ 좌실의 김치를 (중)으로 선택했을 경우 "왼쪽 저장실 김치를 중간병기로 저장합니다."라는 안내음성이 나옵니다.

잠금/풀림



5 [잠금/풀림]버튼을 눌러 잠금상태가 되도록 선택하세요.

▶ "조작부가 잠겼습니다."라는 안내음성이 나옵니다.



김치를 보다 신선하고 오래 보관하시려면

김치를 신선하게 오래 보관하려면 저장 2~3시간 전에 저장 버튼을 눌러 김치(강), 김치(중), 김치(약) 중 하나를 선택하여 차가워진 상태를 만들어 두었다가 저장하시고, 김치냉장고 문을 자주 열지 않도록 하십시오. 김치냉장고 문을 자주열면 온도변화가 생겨 김치의 맛이 변하고 빨리 시어지기 때문입니다. 김치(강), 김치(중), 김치(약)은 김치를 저장하고자 하는 온도입니다.

야채/과일을  
신선하게 보관하고 싶어요

야채와 과일은 신선함이 생명이지,  
올바른 저장법을 알고 오랫동안 신선함을 맛보세요.

야채/과일 저장방법(좌실/상실/하실)

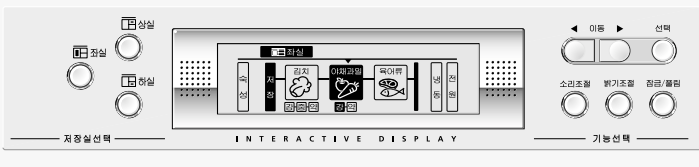

**1** [잠금/풀림]버튼을 눌러 (풀림)상태가 되도록 하세요.  
▶ "저장실을 선택해 주세요."라는 안내음성이 나옵니다.



**2** [저장실선택]버튼을 눌러 사용하고자 하는 좌실이나 상실, 하실을 선택하세요.  
▶ "이동버튼을 조작후 선택버튼을 눌러주세요."라는 안내음성이 나옵니다.



**3** [◀ 이동 ▶]버튼을 눌러 야채/과일을 선택하세요.  
▶ 좌실의 저장은 김치(강)→김치(중)→김치(약)→야채/과일(강)→야채/과일(약)→육어류의 순서로 선택됩니다.  
▶ 상실의 저장은 김치(중)→야채/과일(강)→야채/과일(약)→육어류의 순서로 선택됩니다.  
▶ 하실의 저장은 야채/과일(강)→야채/과일(약)→햄살의 순서로 선택됩니다.



**4** 원하는 기능에서 [선택]버튼을 눌러 선택합니다.  
▶ 좌실을 야채/과일(강)으로 선택했을 경우 "왼쪽 저장실 야채나 과일을 강한영기로 저장합니다."라는 안내음성이 나옵니다.



**5** [잠금/풀림]버튼을 눌러 잠금상태가 되도록 선택하세요.  
▶ "조작부가 잠겼습니다."라는 안내음성이 나옵니다.

참고

- 김치냉장고 내부에 약간의 이슬이 생길 수 있으며, 밑바닥에 물이 고일 수 있으니 내부를 청결히 닦아주시기 바랍니다.
- 야채/과일 보관시에는 김치저장 용기 또는 상실이나 하실을 이용하세요. 만약, 밀폐용기나 김치 저장용기에 야채/과일을 보관하실 경우 뚜껑을 완전히 닫지 마시고 사용하세요. 야채/과일이 벽면에 직접 닿으면 변질 될 수 있습니다.
- 사과는 밀폐용기에 보관하면 갈변 현상이 빨리 진행될 수 있습니다.

주의

상온에서 보관하여야 하는 열대과일(바나나, 파인애플, 망고 등)을 김치냉장고에 보관하지 마세요.  
너무 낮은 온도에 보관하면 병해를 입는 식품(오이, 토마토, 당근 등)은 분리하여 적정조건에서 보관하세요.

해설/잡곡을 신선상태로 오랫동안 보관하고 싶어요.

해설과 잡곡등은 처음 그 맛 그대로 느낄수 있도록 유지시켜줍니다.

■ 해설 저장방법 (하실)

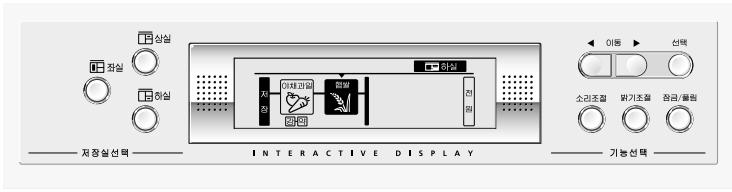

- 1** [잠금/풀림]버튼을 눌러 (풀림)상태가 되도록 하세요.  
▶ "저장실을 선택해 주세요."라는 안내음성이 나옵니다.



- 2** [저장실선택]버튼을 눌러 하실을 선택하세요.  
▶ "이동버튼을 조작후 선택버튼을 눌러주세요."라는 안내음성이 나옵니다.



- 3** [◀ 이동 ▶]버튼을 눌러 해설을 선택하세요.  
▶ 하실의 저장은 아채/과일(강)→아채/과일(약)→해설의 순서로 선택됩니다.



- 4** 원하는 기능에서 [선택]버튼을 눌러 선택합니다.  
▶ 하실을 해설로 선택했을 경우 "아랫쪽 서랍 쌀을 저장합니다."라는 안내음성이 나옵니다.



- 5** [잠금/풀림]버튼을 눌러 (잠금)상태가 되도록 하세요.  
▶ "조작부가 잠겼습니다."라는 안내음성이 나옵니다.



소량의 잡곡류는 하실 보조용기에 저장해 주세요.

냉동식품을 보관하고 싶어요

오래 보관해야 하는 식품은 빠르게 냉동하는 것이 중요합니다.  
바른 냉동저장으로 식품의 살아있는 맛을 느껴보세요.

■ 냉동 저장방법 (좌실)

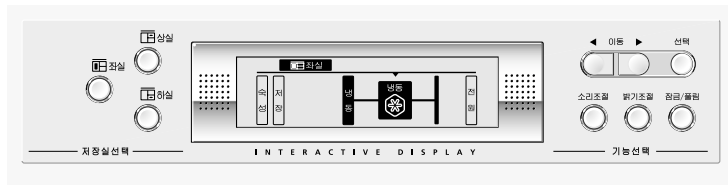

잠금/풀림



**1** [잠금/풀림]버튼을 눌러 (풀림)상태가 되도록 하세요.

▶ "저장실을 선택해 주세요."라는 안내음성이 나옵니다.



**2** [저장실선택]버튼을 눌러 좌실을 선택하세요.

▶ "이동버튼을 조작후 선택버튼을 눌러주세요."라는 안내음성이 나옵니다.



**3** [◀ 이동 ▶]버튼을 눌러 냉동을 선택하세요.



**4** 원하는 기능에서 [선택]버튼을 눌러 선택합니다.

▶ 좌실을 냉동으로 선택했을 경우 "원쪽 저장실이 냉동 기능으로 바뀝니다."라는 안내음성이 나옵니다.

잠금/풀림



**5** [잠금/풀림]버튼을 눌러 (잠금)상태가 되도록 하세요.

▶ "조작부가 잠겼습니다."라는 안내음성이 나옵니다.



주의

젖은 손으로 냉동식품이나 김치냉장고 내부벽을 만지지 마세요.  
동상의 위험이 있습니다.



참고

- 냉동 저장시 룸 내부에 성에나 얼음이 생길 수 있습니다. 이는 직접냉각방식에 따른 자연스런 현상입니다. 성에나 얼음을 제거할 때는 31쪽(페이지)를 참고하세요.
- 냉동 저장시 공기가 냉각되면서 문을 열기가 힘든 경우가 생길 수 있습니다. 이럴 때는 잠시 기다렸다가 열면 쉽게 열 수 있습니다.
- 장기간 청소하지 않고 사용하시면 성에가 얼음으로 변합니다.
- 얼음이 생기면 기능이 저하되므로 얼음이 생기기전에 꼭 청소해 주세요

육어류를 신선한 상태로  
보관하고 싶어요

1~2일 정도에 요리할 육어류를 최적의 상태로 보관해 보세요.  
맛있는 질감이 그대로 살아 숨쉬게 됩니다.

■ **육어류 저장방법(좌실/상실)**

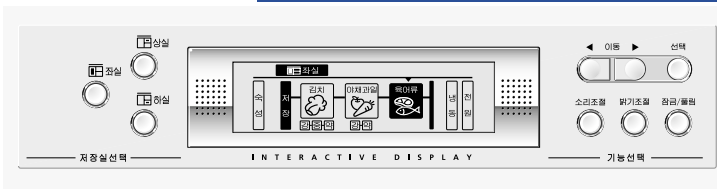

- 1** [잠금/풀림]버튼을 눌러 (풀림)상태가 되도록 하세요.  
▶ "저장실을 선택해 주세요."라는 안내음성이 나옵니다.



- 2** [저장실선택]버튼을 눌러 사용하고자 하는 좌실이나 상실을 선택하세요.  
▶ "이동버튼을 조작후 선택버튼을 눌러주세요."라는 안내음성이 나옵니다.



- 3** [◀ 이동 ▶]버튼을 눌러 육어류를 선택하세요.  
▶ 좌실의 저장은 김치(강)→김치(중)→김치(약)→아채/과일(강)→아채/과일(약)→육어류의 순서로 선택됩니다.  
▶ 상실의 저장은 김치(중)→아채/과일(강)→아채/과일(약)→육어류의 순서로 선택됩니다.



- 4** 원하는 기능에서 [선택]버튼을 눌러 선택합니다.  
▶ 좌실을 육어류로 선택했을 경우 "왼쪽 저장실 고기나 생선을 저장합니다."라는 안내음성이 나옵니다.



- 5** [잠금/풀림]버튼을 눌러 (잠금)상태가 되도록 하세요.  
▶ "조작부가 잠겼습니다."라는 안내음성이 나옵니다.

**참고**

- 육류/생선 저장실 내부에 성에나 물방울이 생길 수 있습니다.
- 김치냉장고 문을 자주 열고 닫거나, 저장식품의 잠열에 의하여 성에나 물방울이 생기는 현상이므로 고장이 아니니 안심하고 사용하세요.
- 육류/생선은 7일 이내에 처리할 수 있는 양만 보관하시고, 장기간 보관을 원하시면 (냉동 저장)을 선택해 주세요.

## 김치 숙성 순서를 한눈에 알고 싶어요

김치냉장고의 기본적인 익힘 순서를 알아두세요.  
간단한 설정으로도 김치를 맛있게 익힐 수 있습니다.

- 1** 저장할 내용물을 저장 용기(김치 저장 용기)에 담은 후, 김치 저장고에 넣어주세요.

● 먼저, 저장하거나 숙성시키고 싶은 식품을 어느 용에 사용하실지 확인하시기 바랍니다.  
(숙성기능은 좌실과 상실이 가능합니다.)

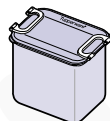

타피웨어 김치통

- 2** [잠금/풀림]버튼을 눌러 [잠금]상태가 되도록 하세요.

▶ "저장실을 선택해 주세요."라는 안내음성이 나옵니다.



- 3** [저장실 선택]버튼을 눌러 좌실이나 상실을 선택하세요.



- 4** [◀ 이동 ▶]버튼을 눌러 원하는 숙성 방법을 선택합니다.

▶ 좌실 숙성은 김치(익힘)으로 선택됩니다.  
▶ 상실 숙성은 김장김치/계절김치 각각 배추 김치(달익힘/익힘/더익힘)→무김치(익힘/달익힘)→물김치의 순서로 선택됩니다.



- 5** 원하는 기능에서 [선택]버튼을 눌러 선택합니다.

▶ 좌실을 김치(익힘)으로 선택했을 경우 "왼쪽 저장실 김장김치를 보통으로 익힙니다."라는 안내음성이 나옵니다.

- 6** [잠금/풀림]버튼을 눌러 [잠금]상태가 되도록 설정하세요.

▶ "조작부가 잠겼습니다."라는 안내음성이 나옵니다.

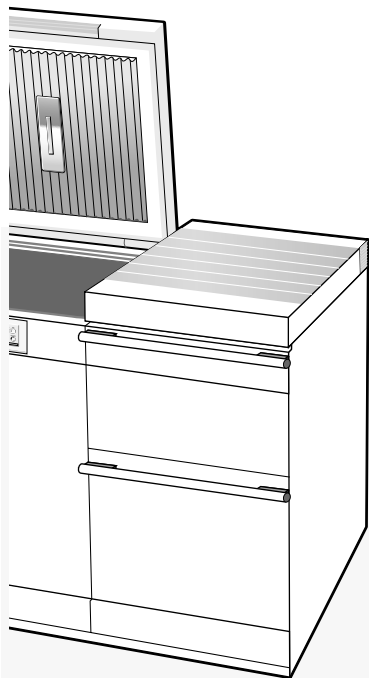

참고

숙성 기능을 취소하고 싶으면 이동버튼을 눌러 다른 저장 방법을 선택해 주세요.



주의

숙성기능을 이용하실 경우에는 한가지 종류의 김치만 넣으세요.  
다른 종류의 김치를 같이 넣으면 각각의 맛을 제대로 즐길 수 없습니다.



김치를 맛있게 숙성시키는  
요령을 알고 싶어요

숙성 기능을 사용하기 전에 알아주세요.  
알맞게 익은 김치를 드실 수 있습니다.

좌실 숙성 기능을 사용할 때는

- ▶ 좌실의 숙성기능을 사용할 때는 김치의 양이 많거나 오래도록 은근히 숙성시켜 드실때 사용하시면 아주 좋습니다.

상실 숙성 기능을 사용할 때는

- ▶ 김장김치나 계절김치는 김치 재료와 양념의 정도가 틀립니다. 이점을 감안하여 김장김치 일때와 계절김치 일때 각기 모두 알맞게 숙성된 김치를 제공합니다. 김장김치를 오래도록 맛있게 숙성시켜 겨울내내 드시려면 "김장김치숙성"을 선택하시고 계절김치를 빠른시간에 알맞게 숙성시켜 드실때는 "계절김치숙성"을 이용하시면 됩니다.

김치숙성기능을 사용할 때는

- ▶ 김치냉장고를 숙성기능으로 사용하시려면 야채나 과일, 육류같은 저장식품은 변질될 수 있으므로 다른룸으로 옮긴 후 진행하세요.
- ▶ 숙성기능을 선택하면 기능표시부에 숙성이 끝날때까지 남은시간이 표시됩니다.
- ▶ 초기에 맛있는 김치를 드시려면 숙성시켜 드시는 것이 좋고, 장기간 보관하실 김치는 반드시 초기부터 김치저장으로만 하셔야 합니다.

표준 숙성 시간

- ▶ 아래 숙성시간은 내용물의 양에 관계없이 일정합니다.

[ 상 실 ]

		배추김치			무김치		물김치
		달익힘	익 힘	더익힘	달익힘	익 힘	
숙성완료 시간	김장김치	3일	4일	4일	6일	7일	5일
	계절김치	3일	4일	4일	6일	6일	4일

- ▶ 좌실 : 김치 익힘 16일



- 숙성중에는 김치가 시원하지 않을 수 있습니다. 숙성이 완료되면 자동으로 저장으로 변경되며, 이때 드시면 아주 맛있는 김치를 드실 수 있습니다.

■ 배추김치 숙성방법 (상실)



잠금/풀림



**1** [잠금/풀림]버튼을 눌러 (풀림)상태가 되도록 하세요.

▶ "저장실을 선택해 주세요."라는 안내음성이 나옵니다.



**2** [저장실선택]버튼을 눌러 상실을 선택하세요.

▶ "이동버튼을 조작후 선택버튼을 눌러주세요."라는 안내음성이 나옵니다.

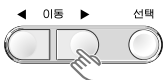

**3** [◀ 이동 ▶]버튼을 눌러 원하는 숙성방법을 선택하세요.

▶ 상실의 숙성은 감장김치/계절김치 각각 배추김치(달익힘/익힘/더익힘)  
→무김치(익힘/달익힘)→물김치의 순서로 선택됩니다.



**4** 원하는 기능에서 [선택]버튼을 눌러 선택합니다.

▶ 상실의 감장김치를 배추김치(더익힘)로 선택했을 경우,  
"위쪽 서랍 감장배추김치를 조금 더 익힙니다."라는  
안내음성이 나옵니다.

잠금/풀림



**5** [잠금/풀림]버튼을 눌러 (잠금)상태가 되도록 하세요.

▶ "조작부가 잠겼습니다."라는 안내음성이 나옵니다.



**6** 숙성이 완료되면 자동으로 김치(중)으로 선택되어 저장 기능이 시작됩니다. 이때 드시면 숙성된 김치의 신선한 맛을 느낄 수 있습니다.

무김치를 맛있게  
속성시키고 싶어요

■ 무김치 속성방법(상실)

	<p><b>1</b> [잠금/풀림]버튼을 눌러 (풀림)상태가 되도록 하세요. ▶ "저장실을 선택해 주세요."라는 안내음성이 나옵니다.</p>
	<p><b>2</b> [저장실선택]버튼을 눌러 상실을 선택하세요. ▶ "이동버튼을 조작후 선택버튼을 눌러주세요."라는 안내음성이 나옵니다.</p>
	<p><b>3</b> [◀ 이동 ▶]버튼을 눌러 원하는 속성방법을 선택하세요. ▶ 상실의 속성은 김장김치/계절김치 각각 배추김치(덜익힘/익힘/더익힘) → 무김치(익힘/덜익힘) → 물김치의 순서로 선택됩니다.</p>
	<p><b>4</b> 원하는 기능에서 [선택]버튼을 눌러 선택합니다. ▶ 상실의 무김치를 계절무김치(익힘)로 선택했을 경우, "위쪽 서랍 계절무김치를 보통으로 익힙니다."라는 안내음성이 나옵니다.</p>
	<p><b>5</b> [잠금/풀림]버튼을 눌러 (잠금)상태가 되도록 하세요. ▶ "조작부가 잠겼습니다."라는 안내음성이 나옵니다.</p>
	<p><b>6</b> 속성이 완료되면 자동으로 김치(중)으로 선택되어 저장 기능이 시작됩니다. 이때 드시면 속성된 김치의 신선한 맛을 느낄 수 있습니다.</p>

사용편

■ 물김치 속성방법(상실)

	<p><b>1</b> [잠금/풀림]버튼을 눌러 (풀림)상태가 되도록 하세요. ▶ "저장실을 선택해 주세요."라는 안내음성이 나옵니다.</p>
	<p><b>2</b> [저장실선택]버튼을 눌러 상실을 선택하세요. ▶ "이동버튼을 조작후 선택버튼을 눌러주세요."라는 안내음성이 나옵니다.</p>
	<p><b>3</b> [◀ 이동 ▶]버튼을 눌러 원하는 속성방법을 선택하세요. ▶ 상실의 속성은 김장김치/계절김치 각각 배추김치(덜익힘/익힘/더익힘) →무김치(익힘/덜익힘)→물김치의 순서로 선택됩니다.</p>
	<p><b>4</b> 원하는 기능에서 [선택]버튼을 눌러 선택합니다. ▶ 상실의 물김치를 계절물김치로 선택했을 경우, "위쪽 서랍 계절물김치를 보통으로 익힙니다."라는 안내음성이 나옵니다.</p>
	<p><b>5</b> [잠금/풀림]버튼을 눌러 (잠금)상태가 되도록 하세요. ▶ "조작부가 잠겼습니다."라는 안내음성이 나옵니다.</p>
	<p><b>6</b> 속성이 완료되면 자동으로 김치(중)으로 선택되어 저장 기능이 시작됩니다. 이때 드시면 속성된 김치의 신선한 맛을 느낄 수 있습니다.</p>

상실 · 하실 · 보조용기 사용법

햄살과 육류/생선을 신선하게 보관할 수 있어요!!

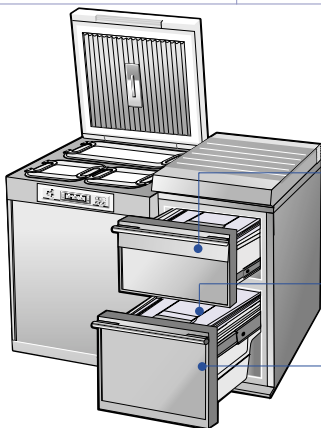

상실 저장용기와 김치 저장용기 (김치, 육류/생선 또는 야채/과일)

하실 보조용기 (잡곡류 또는 야채/과일)

하실 저장용기 (햄살 또는 야채/과일)

상실 · 하실 저장용기 분해 및 조립요령

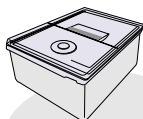

상실 저장용기



하실 저장용기

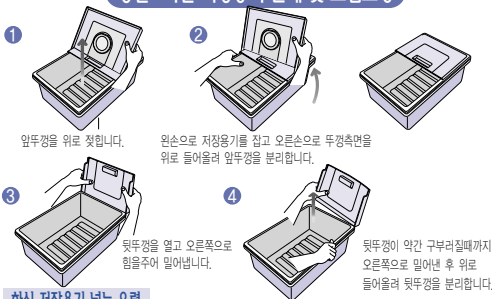

하실 저장용기 넣는 요령



HAUZEN (하우젠)의 상실 · 하실 · 보조용기는 기능선택에 따라 야채/과일 또는 육류/생선, 햄살, 잡곡류 등을 저장할 수 있는 HAUZEN 만의 전용용기입니다.



참고

상실 · 하실 · 보조용기에 식품을 보관할 때에는 기능선택과 저장식품의 종류를 반드시 확인 하시고 사용하시기 바랍니다.  
▶ 기능선택과 저장식품이 맞지 않을 경우 식품이 상할 수 있습니다.



주의

청정용기에 너무 많은 내용물을 넣으면 청정용기 뚜껑이 들뜨서 도어가 덜 닫힐 수 있습니다.

세계질내내 가장 맛있는 김치맛을 내는  
알뜰주부의 일반상식입니다.

김치에 넣은 양념종류에 따라서

김치가 익어가는 것은 배추에 소금을 절이는 순간부터이며,  
저온에서도 서서히 익어가게 됩니다.

특히, 종합적으로 김치맛을 나게 하는 양념의 종류 및 사용량에  
따라 익는 속도가 다르며, 김치를 담는 지역, 종류, 각 가정의  
식생활 특성에 따라 많은 차이가 있습니다.

- ▶ 마늘, 수산물(굴, 생새우, 조기, 갈치 등), 양파, 고춧가루, 오이,  
실파 등이 많으면 김치의 익는 속도가 빠르며 특히, 굴젓이나  
참살풀과 새우젓 등을 첨가하면 익는 속도가 빠릅니다.
- ▶ 부추, 갓, 인삼 등을 넣으면 김치 익는 속도가 느려집니다.

김장 김치가 하얗게 변색되는 까닭은?

김치가 하얗게 변색되는 이유는 김치통이 밀폐가 되지 않고 장기  
보관시에 김치와 공기가 서로 닿아 발생하는 곰팡이의 종류입니다.  
하얗게 변색되지 않게 장기 보관하시려면 김치통 안쪽 측면의  
실선까지만 적재하셔야 합니다. 김치를 너무 많이 넣으면 뚜껑이  
맞지 않아 하얗게 변색되며, 또한 김치 국물 넘침의 원인이 됩니다.

김장김치 장기간 보관방법

1) 국물 맞춤

- ▶ 김치 국물이 배추보다 높게 유지되어야만, 김치와 공기의 접촉  
이 차단되어 장기 보관 됩니다. 김치 담금 15일후 김치가 국물  
에 잠겨 있는지를 확인해 주세요.
- ▶ 김치통에 김치를 많이 넣어 김치국물이 넘쳤을 경우 **외부 공기  
유입으로 인하여 변질 될 수 있습니다.** 김치통에 김치의 용량  
은 반드시 지시선 이하로 넣어야 합니다. 지시선을 넘게 되면  
김치통에 내부에 가스가 차서 뚜껑이 열려 김치 국물이 흘러  
넘칠 수 있습니다.

2) 염도량

- ▶ 저염으로 담근 김치는 발효가 되면서 쉽게 곰팡이, 효모가 생  
기기도 하는데 이것은 모두 미생물의 작용에 의한 것으로서 곰  
팡이 생성 등의 부패는 김치에 있어서 대단히 좋지 않습니다.  
김치 절임시 사용한 소금의 양과 절임 시간에 따라서 염분이  
많으면 익거나 시어지는 현상이 지연되며 염분이 적으면 김치  
가 빨리 익는 현상이 발생합니다.





### ■ 냄새 제거제 청소하기

- ▶ 3~6개월정도 주기로 청소하시고, 분해한 후 4시간 정도 미지근한 물에 담궈 둔 후 햇볕에 말리세요. 냄새 제거제는 반영구적이므로 교환하실 필요는 없습니다.
- ▶ 좌실은 냄새 제거제가 들어 있는 부분의 커버의 가운데 부분을 누르고 한쪽을 먼저 빼내고 나서 완전히 커버를 연 후에 냄새 제거제를 청소해 주세요.
- ▶ 상실은 상실 저장용기 뚜껑에 있는 커버를 제거하고 하실은 차실 저장용기를 들어내고 하실문 안쪽에 있는 커버를 제거한 뒤 냄새제거제를 청소해주세요.

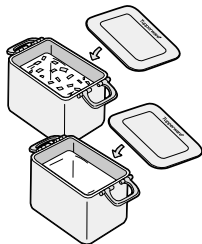

### ■ 김치통 세척하기

- ▶ 김치통에서 초기에 플라스틱 고유의 냄새가 약간 날 수 있습니다. 김치를 넣기 전에 세척제를 사용하여 세척해 주세요.
- ▶ 생선이나 김치를 보관할 때 쓰는 플라스틱 용기는 편리하고 효율적이지만, 냄새나 색이 배기 쉽고 쉽게 제거되지 않아 다른용도로 사용하기가 어렵습니다.
- ▶ 푸른 잎 채소를 잘게 썰어 통에 넣은 다음 뚜껑을 덮고 하루쯤 두면 냄새가 말끔히 사라집니다.
- ▶ 쌀뜨물을 30분 가량 담아두고 스펀지로 구석구석 문지르면 냄새가 제거됩니다. 김치통 뚜껑은 세게 닦으면 흠이 날 수 있으니 부드러운 소재로 닦아주세요.



경고

청소할 때는 전원플러그를 꼭 빼주세요.

▶ 감전, 화재의 위험이 있습니다.

김치통 및 뚜껑은 50°C 이상의 물에 넣거나 삶지 마십시오.

▶ 삶을시 변형됩니다.

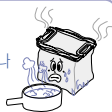

주의

● 제품 설치시 전원코드나 플러그를 빼기 쉬운 곳에 설치하세요.

● 전원코드가 파손된 경우, 위험이 생기지 않도록 제조자나 판매점 또는 서비스 기사에 의뢰해서 교환하세요.

● 제조자가 설치한 것 이외에 형태 변형을 가속하는 어떤 수단이나 기계 장치를 사용하지 마세요.

● 제품에 물을 직접 뿌려 청소 하거나 벤젠, 신나 등을 사용하지 마세요.



참고

● 참숯을 넣어주는 것도 내부의 냄새를 억제하는데 효과가 있습니다.

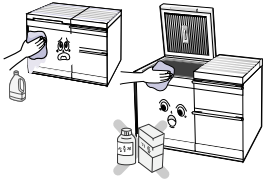

### ■ 외관 닦기

- ▶ 중성세제를 행주에 묻혀 닦아주세요.
- ▶ 운전 조작부는 물이나 중성세제가 스며들지 않도록 마른 행주로 닦아주세요.
- ▶ 김치냉장고 표면에 기름류, 살충제가 묻으면 화학반응으로 제품표면의 색상이 변하고, 시간이 경과되면 제품에 균열이 발생할 수 있으니 기름류, 살충제는 즉시 닦아주세요.

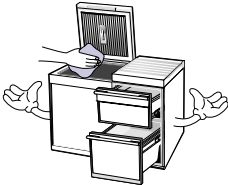

### ■ 성에 및 이슬제거

- ▶ 성에를 제거할 때 날카로운 것을 사용하거나 강제로 제거하려고 하면 벽면에 흠이 나거나 파손될 우려가 있습니다.
- ▶ 성에가 끼어 김치통을 빼내기 힘든 경우, 식품을 모두 꺼낸 후 30분 정도 램의 전원을 끄고 문을 열고 마른 행주로 성에를 닦아 주십시오. 이때, 내용물은 다른 램으로 옮기거나 냉장고에 잠시 보관하세요.

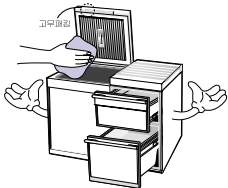

### ■ 고무 패킹 / 김치냉장고 내부 닦기

- ▶ 마른 행주로 물기를 깨끗이 닦아주세요.

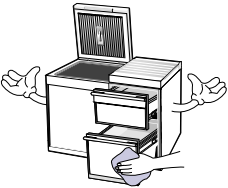

### ■ 상실·하실 청소하기

- ▶ 상실·하실·보조용기를 완전히 꺼낸후에 물로 세척하거나 젖은 행주로 씻어낸 후 마른 헝겊으로 닦아내거나 말려주세요.
- ▶ 분해 및 조립요령은 28쪽(페이지)를 참조하세요



맛있는 김치를 위해  
알아두세요

■ 김치 맛있게 담그기



**무를 제대로 고르려면**

바람 든 무는 맛도 없을 뿐 아니라 비타민 함유량도 적습니다. 무를 고를 때는 잎 하나를 잘라 보세요. 무 잎을 자른 단면이 파랗고 생기가 있으면 속이 차 있는 것이고 단면이 하얗게 된 것은 속이 비어 있는 것일 경우가 많습니다. 잔뿌리가 없고 묵직한 것을 고르는 것도 좋은 방법입니다. 김치 종류에 따라 깎두기나 배추 속에 넣을 무라면 멍푹하고 무거운 것을, 동치미에 넣을 무라면 작고 잔털이 없으며 매끈매끈한 것을 고르는 것이 좋습니다.



**고춧가루 빛깔을 곱게 내려면**

김치를 담글 때 고춧가루 색깔이 좋지 않으면 김치 빛깔도 맛갈스럽지 않습니다. 고운 빛깔을 내기 위해서는 김치 담그기 하루 전쯤 고춧가루를 따뜻한 물에 개어 불렀다가 사용해 보세요. 빛깔이 고와져 맛갈스러운 김치를 담그실 수 있을 것입니다.



**배추를 제대로 절이려면**

맛있는 김치를 담그는 기본 단계는 배추 절이기에서 시작됩니다. 배추를 절일 때는 소금을 넉넉히 뿌리고 절였다가 씻은 후 양념 속을 넣게 되면 배추의 단맛이 덜 빠지기 때문에 맛있는 김치를 담글 수 있습니다.



**냄새가 나지않게 하려면**

마늘을 많이 넣으면 노린내가 나고 생강을 많이 넣으면 쓰고 파가 많으면 군내가 납니다. 젓갈이 들어갈 때는 생강을 넣지 않는 것이 좋습니다.



■ 김치 활용하기

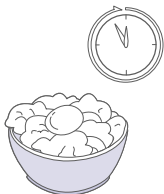

신김치를 맛있게 먹으려면

- ▶ 너무 신김치는 대개 찌개에나 넣어 먹기 마련이죠. 그러나 신김치에 술임, 치커리, 감잎 등 쓴맛 나는 채소를 넣어 주거나, 삶은 달걀 껍질을 가체에 싸서 김치 두 포기에 한 개 정도 사이 사이에 넣어주게 되면 맛있게 먹을 수 있습니다. 또, 김장김치가 시었을 때 김치 한 접시에 날달걀 한 개 정도 김치 속에 묻어 두었다 12시간 후 꺼내면 신맛이 덜해져 맛있어 집니다. 깨낸 달걀은 요리해서 드셔도 됩니다.

덜 익은 김치로 찌개를 끓이려면

- ▶ 김치찌개는 신김치를 넣어야 제 맛이지만 신김치가 없을 때는 찌개가 거의 끓었을 때 식초 1/2 큰 술을 넣어주면 덜 익은 김치로도 신김치의 맛을 낼 수 있습니다.

김치가 너무 시었을 때는

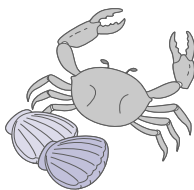

- ▶ 간혹 김치를 잘못 보관하거나 너무 익어 신냄새가 강하게 나는 경우가 있습니다. 그냥 버리기에 아깝다면 신김치에 조개 껍질이나 게 껍질을 넣어보세요. 조개나 게 껍질 속에 있는 키틴 성분이 세균의 성장을 억제하여 김치를 오랫동안 신선하게 하기 때문에 김치의 신맛이 덜해지는 것을 느낄 수 있습니다.

짠 김치를 씻어내려면

- ▶ 소금에 절였다가 만든 김치나 자반 등의 음식은 소금양이 많거나 너무 오래 절여 놓으면 짠 맛이 강해지게 됩니다. 이 때는 맹물로 그냥 씻어낼 것이 아니라, 1.5% 정도의 소금물로 씻거나 소금물에 담가두게 되면 훨씬 큰 효과를 얻을 수 있습니다.

배추김치를 맛있게  
익히고 싶어요

김장 김치 빨리 시어지지 않게하려면?

김장 김치가 쉽게 시어지거나, 물러지는 이유는 양념을 많이 사용했기 때문입니다. 시어지지 않게 오래먹고 싶다면 소금을 좀 더 늘리고 마늘이나 생강 등의 향신료는 줄이고 굴, 생태 등의 해산물을 넣지 않으면 됩니다. 또한 참쌀이나 멥쌀가루로 쏘 꼴을 넣으면 맛은 좋지만 쉽게 시어집니다.

김치 국물을 맑게 하려면?

대나무 잎을 깨끗이 씻어 물기를 없앤 후 김치통 안에 넣어 두면 좋습니다.

맑은 젓국을 만들려면?

물김치, 백김치 등 국물이 많은 김치는 젓국이 깨끗해야 되는데 멸치젓을 냄비에 넣고 달걀 흰자를 넣으면 깨끗한 액질이 됩니다.

냉장고에 보관하는 것은 이상없는데 김치냉장고에 보관한 김치에 군내가 나요?

일반냉장고에 김치를 저장하면 15일 이내에 김치가 숙성되어 적숙기에 이르게 되어 김치가 빨리 숙성되므로 냄새가 짧은 기간에 낡다가 없어지지만 김치냉장고는 적숙기에 이르는 기간이 길기 때문에 군내 기간이 길어집니다. 김치가 완전히 숙성되면 군내는 없어지므로 안심하고 사용하시면 됩니다.

군내란?

김치는 배추와 양념을 버무릴 때 양념의 침투 성분이 수분을 빠져 나오게 하고 빠져 나간 자리에 양념이 침투되어 맛이 드는데 이과정에서 군내가 납니다. 즉 김치 숙성이 진행되어 적숙기에 이르기전까지 나타나는 증상입니다.

김치특성표



김치냉장고의 4개월 보관의 의미는 무엇인지?

김치냉장고는 김치의 숙성을 최대한 지연시켜 오래동안 김치의 맛과 김치 특성을 유지 시켜주는 제품입니다. 하지만 김치특성상 김치는 저온(-1도)에서도 숙성이 진행되며 45일~60일 정도가 되면 김치가 적당히 숙성된 적숙기상태에 이르게 됩니다. 숙성된 김치 고유의 맛을 4개월 정도까지는 즐기실 수 있습니다.

※생김치가 생김치 상태로 4개월 보관된다는 것은 아님

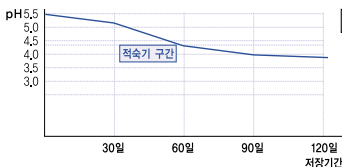

◆초기김장김치 :pH5.5 ◆김치적숙기 :pH4.4~4.6 ◆저장온도 :-1℃

냉장고에 보관하는 것과 어떤 차이가 있는지요?

일반냉장고는 내부 보관 온도편차가 2~6도 정도이고 보관온도가 약해서 15일 이내에 김치가 적숙기가 되어 장기보관이 어렵습니다.



증상	확인
<p><b>동작이 되지 않아요.</b></p>	<ul style="list-style-type: none"> <li>▶ 전원플러그 연결이 잘 되었는지 확인해 주십시오.</li> <li>▶ 운전과 멈춤이 반복되는 것은 김치냉장고 내부의 온도 유지를 위한 정상적인 상태입니다.</li> </ul>
<p><b>성애나 이슬이 생겨요.</b></p>	<ul style="list-style-type: none"> <li>▶ 주위 온도나 습도가 높을 경우나 김치냉장고 문을 오랫동안 열어 두거나 자주 열고 닫는 경우에는 성애나 이슬이 생길 수 있습니다.</li> <li>▶ 김치냉장고 내부에 생기는 약간의 성애는 적절한 습도를 유지시켜 저장식품을 신선하게 보관해 줍니다. 고장이 아니니 안심하고 사용하십시오.</li> </ul>
<p><b>만지면 뜨거워요</b></p>	<ul style="list-style-type: none"> <li>▶ 이슬이 맺히지 않도록 제품 둘레에 열이 나는 관이 있기 때문입니다. (특히, 처음 설치하거나 여름철에는 뜨겁게 느껴질 수 있습니다. 고장은 아니니 안심하고 사용하십시오.)</li> </ul>
<p><b>물 흐르는 소리가 나요.</b> (예: 꾸르르, 지글지글, 북북)</p>	<ul style="list-style-type: none"> <li>▶ 김치냉장고 내부를 차갑게 하는 물질(냉매)이 흐르는 소리이거나 성애가 녹아 흐르는 소리입니다.</li> </ul>
<p><b>김치냉장고 내부 식품이 얼 경우</b></p>	<ul style="list-style-type: none"> <li>▶ 저장기능 선택이 김치(강)로 되어 있을 경우 김치(중)이나 김치(약)으로 조절하세요.</li> <li>▶ 설치장소의 주위 온도가 너무 낮을 경우 김치 또는 기타 저장식품이 얼 수 있으므로 주위 온도가 너무 낮지 않은 곳에 설치 하세요.</li> </ul>
<p><b>김치냉장고 내부에서 냄새가 심하게 날 경우</b></p>	<ul style="list-style-type: none"> <li>▶ 후시 용기에서 김치국물이 새고 있는건 아닌지 확인하시고 뚜껑을 꼭 닫아주세요.</li> <li>▶ 냄새 제거제를 오랫동안 청소하지 않았을 경우 냄새 제거제의 제거능을 발휘하지 못하므로 30쪽을 참조하여 청소 후 사용하세요.</li> </ul>
<p><b>저장이 전혀 안되거나 약해요.</b></p>	<ul style="list-style-type: none"> <li>▶ 전원 플러그 연결이 잘 되었는지 확인해 주세요.</li> <li>▶ 저장기능 선택이 김치(약) 이나 야채/과일(약)으로 되어 있을 경우 김치(중) · 김치(강)이나 야채/과일(강)으로 조절하세요.</li> <li>▶ 햇볕이 내리는 곳이나 열기구와 가까운 경우 저장기능이 약해질 수 있으므로 직사광선이 없고 열기구와 떨어진곳에 설치하세요.</li> <li>▶ 김치냉장고 뒷면과 벽면이 가까운 경우 벽면과 최소한 10cm이상 사이를 띄우시고 사용하세요.</li> </ul>

김치냉장고에서  
이상한 소리가 나요 (예: 딱딱, 푹푹, 덜컹! 드르럭, 웅~)



딱딱

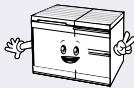

김치냉장고 좌실 상실·하실의 온도를 적절하게 유지하기 위한 부품의 동작소리이므로 고장은 아닙니다.

푹푹

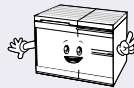

김치냉장고 내부가 차가워지거나 문을 열었을 때 온도가 올라가면서 부품이 동작되거나 멈출 때 나는 소리입니다.

덜컹!  
드르럭

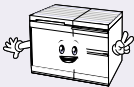

김치냉장고 내부의 온도가 정상이 되면 압축기가 가동을 중단하게 되는데 이때 발생할 수 있는 소리이므로 고장이 아닙니다.

웅~

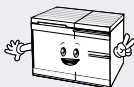

김치냉장고가 처음 운전을 시작할 때 발생하는 소리로 압축기와 모타가 돌아가는 소리입니다. 처음에는 다소 크게 들릴수 있으나 어느정도 시간이 지나면 정상적으로 동작되어 소리가 줄어들게 됩니다.

예) 컴퓨터의 처음 가동시, 자동차엔진 시동시

## 폐가전제품은 이렇게 처리하세요

### ■ 폐가전제품 처리안내

폐가전제품은 쓰레기 종량제에 따라 다음과 같이 처리하세요.

#### 무료 처리방법

삼성전자 대리점에서 제품을 새로 구입하고 사용하던 기존의 제품을 버리고자 하는 경우, 신제품 배달시 무료로 처리해 드립니다.

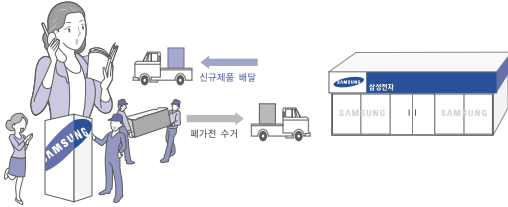

#### 유료 처리방법

신규제품 구입없이 기존에 사용하던 제품을 버리고자 하는 경우, 관할 동사무소에 연락하시어 처리하시면 됩니다.

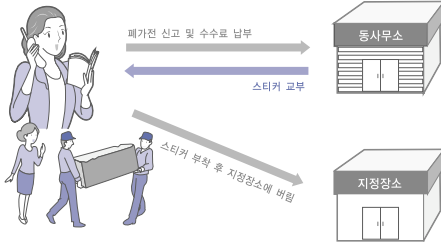

### ■ 삼성전자의 [녹색경영]



삼성전자는 1992년 6월 환경경영 체제 구축을 통해 환경오염 사고를 예방하고, 지속적인 개선을 위한 '환경방침'을 발표한 데 이어 1996년 5월 [녹색경영]을 선언하였습니다.

삼성전자의 녹색경영은 환경, 안전, 보건을 기업 경영활동의 핵심요소로 인식하고 이를 적극 추진함으로써 인류의 풍요로운 삶의 구현과 지구환경 보전에 동참하겠다는 의지의 표현입니다.

#### ■ 재활용 마크란?



물품을 사용한 후에 발생하는 폐기물 중에서 재활용이 가능한 물품을 사용자가 구별할 수 있도록 표시한 마크입니다.  
(예 종이류, 고철류, 유리병류, 합성수지류)

#### ■ 재질표시 마크란?



합성수지 부품의 재료를 표시하여 재활용이 가능한 폐기물을 재활용업자 등이 쉽게 구분할 수 있도록 표시한 마크입니다.

모델명	HNR 3A17	
유효내용적	174ℓ	
무게	86Kg	
외형치수	1002X 639X 860(폭×깊이×높이)	
기후등급	N CLASS	
정격전압/주파수	a.c 220V/60Hz	
부속품	김치저장용기	
	타파웨어(7개) $16\ell \times 3 + 7\ell \times 2 + 6.5\ell \times 2 = 75\ell$	누름이 2개
	상실저장용기 19.5ℓ	하실저장용기 39ℓ

디자인 및 제품사양은 품질향상을 위해 예고없이 변경될 수 있습니다.

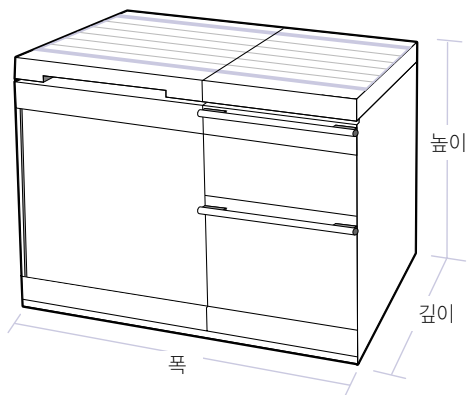

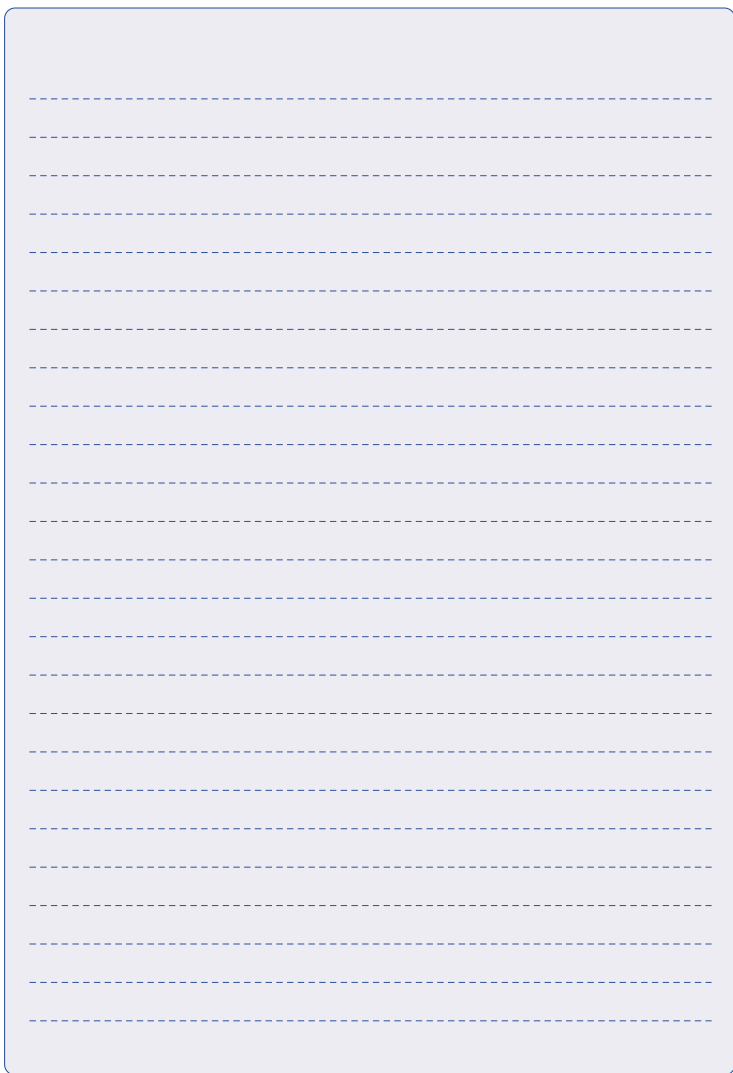



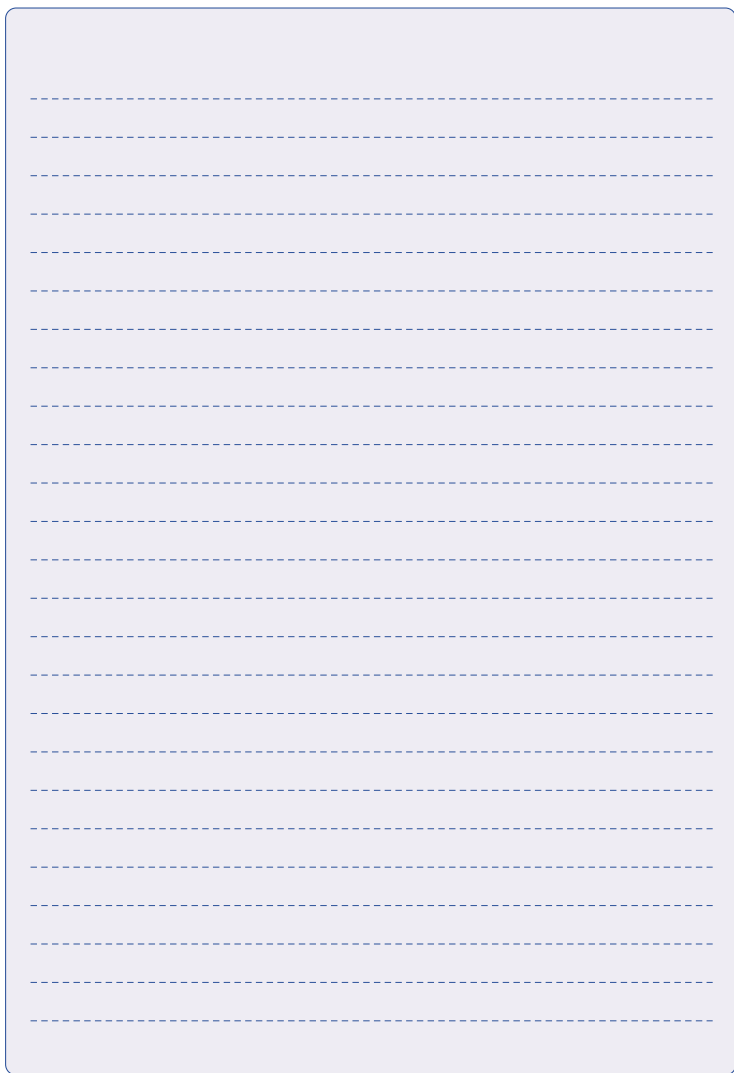

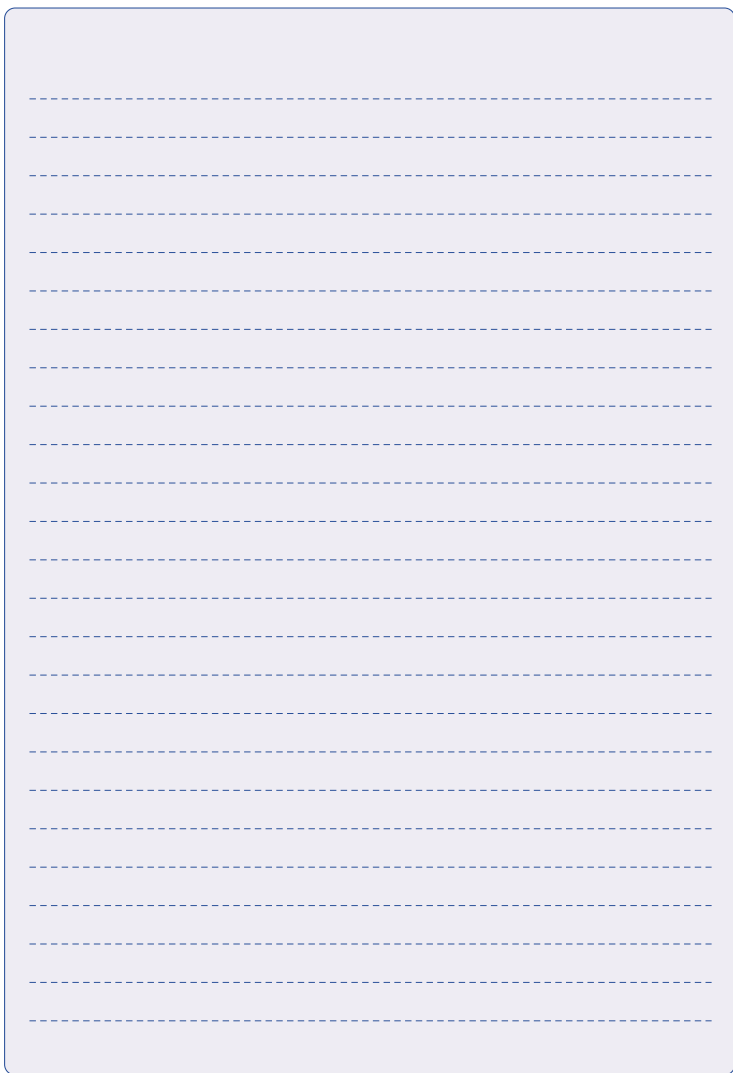

SAMSUNG

# 제품보증서

제품 보증기간은 1년  
부품보유년한은 7년  
핵심부품(입속기) 보증기간은 4년

## 서비스에 대하여

- 저희 삼성전자에서는 품목별 소비자 피해 보상규정 (재정경제부 고시)에 따라 아래와 같이 제품에 대한 보증을 실시합니다.
- 서비스 요청시 삼성전자서비스(주) 또는 지정된 협력사에서 서비스를 합니다.
- 보상여부 및 내용통보는 요구일로부터 7일 이내에, 피해보상은 통보일로부터 14일 이내에 해결해 드립니다.

제품명	
구입일	년 월 일
구입대리점	
모델명	
SERIAL NO.	
판매금액	

## 무료서비스

구입 후 1년(제품 보증기간) 이내에 제품이 고장날 경우에만 무료서비스를 받을 수 있습니다.  
※일반 제품을 영업용도로 전환하여 사용할 경우의 보증기간은 반으로 단축 적용됩니다.

소비자 피해유형		보상내용		
		보증기간이내	보증기간이후	
정상적인 사용상태에서 발생한 성능, 기능상의 하자로 고장 발생시	구입후 10일 이내에 중요한 수리를 요할때	제품교환/구입가환급	해당없음	
	구입후 1개월 이내에 중요한 수리를 요할때 제품 구입사 운송과정 및 제품설치중 발생된 피해	제품교환 또는 무상수리		
	고장된 제품이 1개월 이내에 중요한 수리를 요하는 고장발생시 또는 교환 불가능시	구입가환급		
	수리 가능	동일 하자로 3회까지 고장 발생시 동일 하자로 4회째 고장 발생시 서로 다른 하자로 5회째 고장 발생시	무상수리	유일수리
	소비자가 수리의뢰한 제품을 사업자가 불리한 경우	제품교환 또는 구입가 환급		
보증기간 이내 수리용 부품을 보유하고 있지않아 수리가 불가능한 경우	수리용 부품은 있으나 수리 불가능시		정액 감가상각 금액+10% 가산하여 환급	
소비자의 고의, 과실로 인한 고장인 경우	수리가 불가능한 경우 수리가 가능한 경우	유상수리에 해당하는 금액정수 후 제품교환 유상수리	정액 감가상각 후 환불 유상수리 금액정수 후 감가상각 적용 제품교환 유상수리	

※기타 상기에 규정되지 않는 소비자 피해유형은 소비자피해보상규정(재정경제부 고시)에 따릅니다.

## 유료서비스

### 1. 고장이 아닌 경우

고장이 아닌 경우 서비스를 요청하면 요금을 받게 되므로 반드시 사용설명서를 읽어 주세요.

<ul style="list-style-type: none"> <li>제품 기능 사용설명 및 분해하지 않고처리하는 간단한 조정시</li> <li>판매점에서 부실하게 설치해 주어진 재 설치시</li> </ul>	2회부터 유료 1회 무상
<ul style="list-style-type: none"> <li>제품의 이동, 이사 등으로 인한 설치 부실시</li> <li>구입시 판매 조건이 고객이 설치하기로 한 제품을 고객이 재설치 요청시</li> <li>소비자 설치 미숙으로 재설치시</li> </ul>	1회부터 유료

### 2. 소비자 과실로 고장난 경우

- 소비자의 취급 부주의 또는 힘부로 수리, 개조하여 고장 발생시
- 삼성전자(주) 서비스 위탁업체인 삼성전자서비스(주) 기사 및 협력사 기사가 아닌 사람이 수리하여 고장 발생시
- 전기용량을 틀리게 사용하여 고장 발생시 (예:220V 제품을 110V 전원에 사용한 경우)
- 설치 후 이동시 떨어뜨림 등에 의한 고장, 손상 발생시
- 삼성전자에서 미지정장 소모품이나 옵션품 사용으로 인한 고장 발생시

### 3. 그 밖의 경우

- 천재지변(화재, 연해, 수해 등)에 의한 고장 발생시
- 소모성 부품의 수명이 다한 경우 (형광등, 램프류, 필터류, 퓨즈 등)

이 보증서는 우리나라에서만 사용되며 다시 발행하지 않으므로 사용설명서와 함께 잘 보관해 주세요  
제품보증서가 없으면 서비스를 받을 수 없습니다.