

SAMSUNG

삼성 업소용 냉동고

CF-1764D/1144D/0624D

사용설명서



준비
사용
방법
기타
사항

“안전을 위한 주의사항”은 사용자의 안전을 지키고 재산상의 손해 등을 막기 위한 내용입니다. 반드시 읽고 올바르게 사용해 주세요.

- 사용전에 “안전을 위한 주의사항”을 반드시 읽은후 정확하게 사용해 주세요.
- 전원플러그를 꽂아 2~3시간 정도 경과한 후 냉동고 내부가 차가워지면 식품을 넣어 주세요.
- 이사용설명서에는 제품보증서가 포함되어 있습니다. 분실되지 않도록 잘 보관해 주세요.
- 이제품은 국내(대한민국)용입니다.

제품의 특징

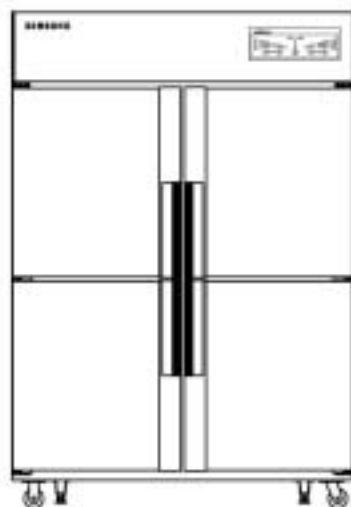

마이콤 디지털 냉각

- 마이콤 온도조절방식을 채용, 가장 이상적인 고내온도를 유지해 주고 불필요한 전력소모까지 막아주므로 전기료 부담이 적습니다.

최고급 스테인레스 재질채용

- 기존 업소용냉장고와는 완전히 차별되는 고급스러운 재질의 스테인레스를 채용 업소의 품위를 높여 드립니다.

조절나사 & 이동바퀴

- 환경에 맞춰 바르게 설치할 수 있는 높이조절나사와 편리하게 이동할 수 있는 이동바퀴가 있습니다.

강력한 파워 냉동 COMPRESSOR

- 삼성업소용냉장고는 최고수준의 고효율 압축기를 채용하여 짧은 시간내에 강력하게 냉각시켜 주므로 영양소 파괴없이 신선한 상태를 유지해 줍니다.

밀착도어

- 밀폐장치와 도어닫힘 상태를 유지하는 특수구조를 채용, 냉각효율이 높고 장기간 신선하게 보관해 줍니다.

편리한 선반

- 식품류의 크기에 따라 선반의 높낮이를 조절할 수 있어 보관이 편리합니다.

목차



제품의 특징	1
안전을 위한 주의사항	3~8
설치시 주의사항	9~10
각부의 명칭	11~13

준
비

사용방법	14
온도조절방법 및 성에제거방법	15~16
식품 저장방법	17~18
사용시 주의사항	19
청결을 위한 손질방법	20~22

사
용
방
법

간단한 확인 조치	23
고장이 아닌 경우	24
제품규격	25

기
타
사
항





















안전을 위한 주의사항

제품을 올바르게 사용하여 위험이나 재산상의 피해를 미리 막기 위한 내용으로 반드시 지켜 주시기 바랍니다.

주의사항은 “경고”와 “주의”의 두가지로 구분되어 있으며 의미는 다음과 같습니다.

표시의 내용

 경고 지시사항을 위반할 시 사람이 사망하거나 중상을 입을 가능성이 예상되는 내용입니다.	 금 지 : 금지를 나타냅니다.					
 주의 지시사항을 위반할 시 사람이 부상을 입거나 물적손해발생이 예상되는 내용입니다.	<table border="1"> <tr> <td data-bbox="798 616 1489 705">  분해금지 : 분해 금지를 나타냅니다. </td> </tr> <tr> <td data-bbox="798 705 1489 795">  접촉금지 : 접촉금지를 나타냅니다. </td> </tr> <tr> <td data-bbox="798 795 1489 884">  행 할 것 : 반드시 지켜야 할 것을 나타냅니다. </td> </tr> <tr> <td data-bbox="798 884 1489 974">  플러그 분리 : 전원플러그를 콘센트에서 반드시 분리할 것을 나타냅니다. </td> </tr> <tr> <td data-bbox="798 974 1489 1059">  접 지 : 감전예방을 위한 접지를 나타냅니다. </td> </tr> </table>	 분해금지 : 분해 금지를 나타냅니다.	 접촉금지 : 접촉금지를 나타냅니다.	 행 할 것 : 반드시 지켜야 할 것을 나타냅니다.	 플러그 분리 : 전원플러그를 콘센트에서 반드시 분리할 것을 나타냅니다.	 접 지 : 감전예방을 위한 접지를 나타냅니다.
 분해금지 : 분해 금지를 나타냅니다.						
 접촉금지 : 접촉금지를 나타냅니다.						
 행 할 것 : 반드시 지켜야 할 것을 나타냅니다.						
 플러그 분리 : 전원플러그를 콘센트에서 반드시 분리할 것을 나타냅니다.						
 접 지 : 감전예방을 위한 접지를 나타냅니다.						

! 주의

이 냉동고는 220V 전용입니다.

- 110V 지역에서는 승압용트랜스를 사용하지 마세요.
- 110V용 어댑터를 연결하여 사용하지 마세요.
- 감전, 화재의 원인이 됩니다.



참조

- 냉동고 내부의 온도는 문을 여는 횟수, 저장식품의 양, 설치환경 등에 따라 변할 수 있습니다.
- 식품의 양이 적을 때는 약으로 맞추세요.
- 정전후 또는 전원코드를 뽑았다가 다시 꽂았을 경우에는 정전/전원 off 이전의 설정온도로 자동표시 됩니다.
- 고내에 물이나 육수를 넣어 차갑게 하거나 얼릴려고 하지 마세요. 다른 식품이 변질될 수 있습니다. 물이나 육수 종류는 육수냉동고를 이용하시길 바랍니다.

주의

- 주위온도 조건에 따라 온도설정을 하여 주세요.
- 젖은 손으로 냉동실의 용기, 식품을 만지지 마세요.
- 동상의 위험이 있습니다.
- 의약품, 학술재료, 보약제(녹용, 개소주 등), 한약제 등을 내부에 보관하지 마세요.
- 제품 고장시 변질된 의약품, 학술재료, 보약제, 한약제 등은 책임지지 않습니다.

⚠ 경고

■ 접지는 아래와 같이 해주세요.

- 220V 전용이므로 접지단자가 있는 AC 220V의 콘센트에 사용할 경우는 접지할 필요가 없습니다.

(단, AC 220V의 콘센트라도 접지 구멍은 있으나 건물내부에 접지선 연결이 되지 않은 경우도 있으니 확인 바랍니다.)



접지

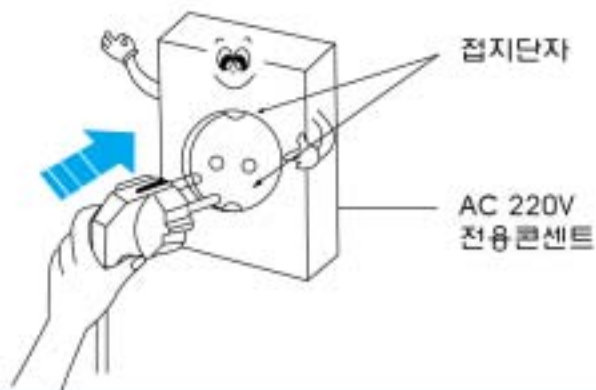

■ 전원이 220V이고 접지단자가 없는 콘센트를 사용할 경우 접지방법

- 접지 구리판에 접지선을 연결한 후 습기가 있는 땅속에 묻어 주세요.
동판크기 : 두께 0.7mm이상, 면적 900cm이상
- 접지전용 콘센트에 연결하세요.

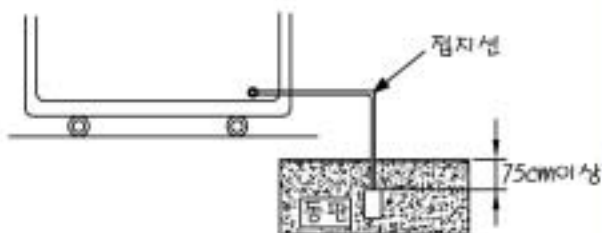

■ 접지해서는 안되는 곳



가스관



플라스틱수도관



전화선

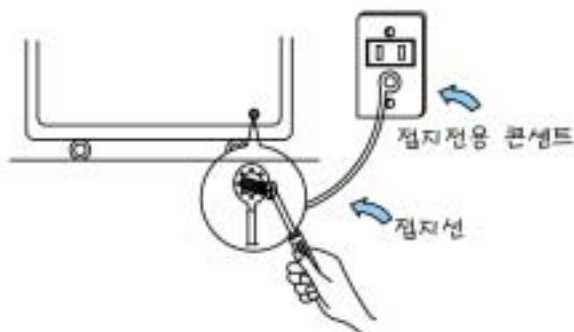

행할것

본제품은 식품보관 이외의 용도로는 절대로 사용하지 마십시오.
기본용도 이외의 사용 및 불안정한 행동, 사용방법으로 인한 손해/손상은 소비자 보호법 기준에 의하여 보상받을 수 없습니다. (전MODEL)
특히 어린이가 들어가 놀다가 문이 닫히면 질식사 발생할 수 있으니 각별히 주의하여 주세요.

경고

■ 전원플러그를 동시에 꽂아 사용하지 마세요.

- 이상발열 및 화재의 원인이 됩니다.

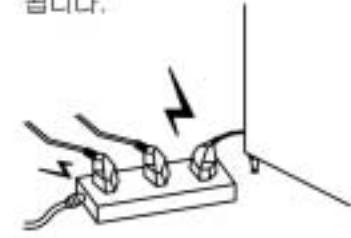

금지

■ 전원플러그가 냉동고 뒷면에 눌러지 않게 해주시고 배기 쉬운곳에 설치하세요.

- 전원플러그가 손상되면 과열로 인한 화재가 발생할 수 있습니다.

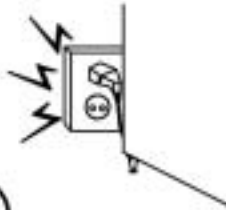

금지

■ 냉동고 내부나 외부에 물을 직접 뿌리지 마세요.

- 화재, 감전의 위험이 있습니다.



금지

■ 가연성 스프레이를 냉동고 근처에 뿌리지 마세요.

- 폭발 또는 화재의 위험이 있습니다.



금지

■ 어린이가 제품에 올라 타거나, 제품안에 들어가지 않도록 주의하시고, 선반은 분리하여 별도로 보관하지 마세요.

- 어린이가 제품안으로 들어가면 생명에 위험이 있습니다.



금지

■ 휘발성, 인화성 물질을 내부에 보관하지 마세요.

- 벤젠, 신나, 알콜, 에테르, LP가스, 약품등을 보관하면 폭발의 위험이 있습니다.



금지

■ 전원플러그의 핀과 접촉부분에 먼지, 물 등이 묻어 있는지 확인하고 흔들리지 않도록 핀의 끝까지 확실히 꽂아 주세요.

- 먼지나 이물질 등이 부착되거나 접촉이 불안정한 경우는 화재의 원인이 됩니다.



행할것

■ 습기, 먼지가 많거나 물이 튀는 곳에 설치하지 마세요.

- 전기부품의 절연이 나빠져 감전, 화재의 원인이 됩니다.



금지

■ 젖은 손으로 전원플러그 및 전기부품, 냉동고 상단, 운전 조작부를 만지지 마세요.

- 감전되거나, 손이 다칠 수 있습니다.



젖은손 금지

경고

■ 천동, 번개가 치거나 장시간 사용하지 않을 경우 전원플러그를 빼주세요.

- 사용중이 아니더라도 전원플러그가 꽂혀 있으면 과열되어 감전, 화재의 위험이 있습니다.



플러그 분리

■ 절대로 분해, 수리, 개조하지 마세요.

특히, 어린이가 제품을 가지고 놀거나 조작 및 작동을 하지 않도록 주의하세요.

- 이상 동작으로 인해 화재, 감전, 상해의 위험이 있습니다.



분해금지

■ 가스가 샐 때는 냉동고와 플러그를 만지지 말고 즉시 환기시키세요.

- 불꽃이 튀어 폭발하면 화재나 화상의 위험이 있습니다.

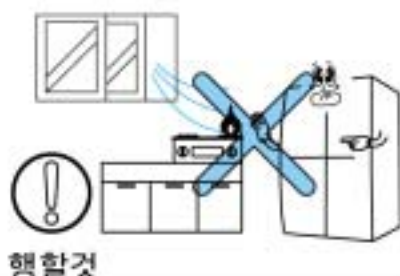

행할것

■ 반드시 접지해 주세요.

- 접지가 되어있지 않으면 고장 및 감전의 원인이 됩니다.
- 자세한 내용은 4쪽을 참조하세요.

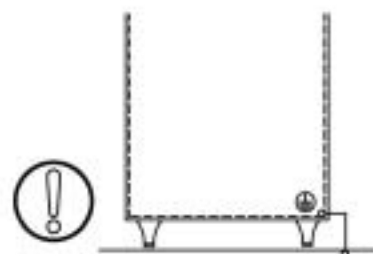

행할것

■ 전원코드를 손상시키거나, 가공하거나,無理하게 구부리거나 잡아당기거나, 비틀거나 하지 마세요.

- 전원코드가 손상되어 화재, 감전의 원인이 됩니다.

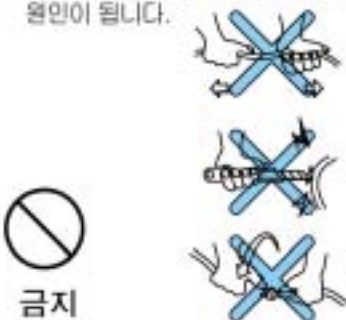

금지

■ 송곳이나 칼 등의 날카로운 금속으로 성애를 제거하지 마세요.

- 감전될 수 있습니다.
- 냉동고 고장의 원인이 됩니다.



금지

■ 냉동고를 버릴 때는 문이나 문의패킹을 떼어내고 버리세요.

- 특히 어린이가 들어가 놀다가 문이 닫히면 질식사할 수 있으니 주의하여 주세요.
- 자세한 방법은 구입하신 곳이나 서비스 센터에 문의하세요.



행할것

■ 서식류(쥐등)가 없는 곳에 설치하여 주시기 바랍니다.

- 배선을 관아서 화재의 원인이 됩니다.

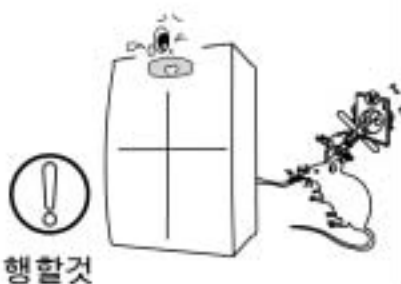

행할것

■ 이상한 소리나 냄새 또는 연기가 나면 즉시 전원플러그를 뽑고 삼성전자 서비스센터에 의뢰하세요.



플러그 분리

! 주의

■ 식품을 너무 많이 넣어 보관하지 마세요.

· 문을 열때 쏟아지면 다칠 수 있습니다.

■ 냉동고 내부에 다른 전기기기를 넣지 마세요.

· 감전, 화재의 위험이 있거나 다칠 수 있습니다.



금지



■ 냉동고 문을 닫을 때는 손잡이를 이용하세요.

· 손잡이 이외의 부분을 잡고 닫으면 손가락이 끼어 다칠 수 있습니다.



행할것

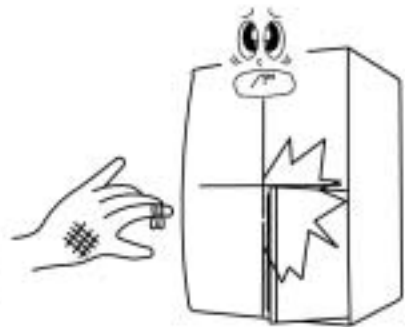

■ 전원콘센트의 구멍이 헐거울 때는 전원플러그를 꽂지 마세요.

· 감전이나 화재의 원인이 됩니다.



금지



■ 병이나 유리종류는 냉동실에 보관하지 마세요.

· 병종류를 냉동실에 넣으면 얼어서 깨지기 쉽습니다.
· 내용물이 얼어 깨지게 되면 다칠 수 있습니다.



행할것



■ 냉장고 위에 물이 담긴 그릇, 약품, 작은 금속류 등을 올려 놓지 마세요.

· 감전, 화재, 폭발의 위험이 있거나 다칠 수 있습니다.
· 냉동고 수명이 단축됩니다.
· 냉각성능이 저하됩니다.
· 냉동고의 고장 원인이 됩니다.



금지



■ 전원플러그를 뽑 때는 전원코드 전선을 잡지 말고 반드시 끝단의 플러그를 잡고 빼 주세요.

· 코드 부분이 파손될 경우 화재 및 감전의 원인이 됩니다.



금지



! 주의

■ 냉동고 문에 매달리거나 상단부를 잡고 올라가는 위험한 행동을 하지마세요.

- 제품이 쓰러지거나 다칠 수 있습니다.
- 특히, 어린이는 조심하도록 해주세요.
- 불안정한 행동으로 인한 손해는 소비자 보호법 기준에 의하여 보상받을 수 없습니다.



금지



■ 의약품 및 시약품, 학술자료, 보약제 (녹용, 개소주 등), 한약제 등을 보관하지 마세요.

- 온도관리가 엄격한 것을 넣을 경우 변질되거나, 의외의 반응으로 위험을 초래할 수 있습니다.
- 제품고장시 변질된 의약품, 학술자료, 시약품, 보약제, 한약제 등은 책임지지 않습니다.



금지



■ 냉동실의 용기와 식품을 젖은 손으로 만지지 마세요.

- 동상이 걸릴수 있습니다.



금지



■ 제품의 밑면이나 상면(윗면)에 손을 넣지 마세요.

- 날카로운 부분에 의해 다칠 수 있습니다.



접촉금지



■ 운반하실 때는 제품이 무거우므로 반드시 여러사람과 같이 운반하도록 하세요.

- 운반시에는 제품을 눕혀서 운반하는 일이 없도록 주의하여 주세요.



행할것

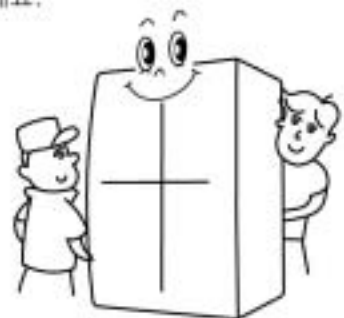

■ 전원플러그를 콘센트에서 뺐다가 다시 꽂을 때는 5분이 지난 후에 꽂으세요.

- 냉각기에 무리가 생겨 고장의 원인이 됩니다.



행할것

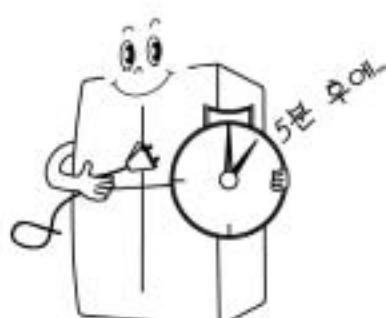

설치시 주의사항

■ 옥내에만 설치해 주세요.

- 옥내전용 제품입니다.
- 옥외설치는 제품손상 및 냉각력 저하의 원인이 됩니다.



금지

■ 설치면이 튼튼하고 바닥이 고른 곳에 설치해 주세요.

- 불안정한 설치는 진동과 소음의 원인이 됩니다.
- 냉동고 일면이 고르지 않을 경우 단단한 널판등을 깔아 주세요.
- 냉동고의 유동이 없도록 고정용다리의 높이조절 나사를 돌려 고정시켜 주세요.



행할것

■ 열기, 부식성 가스가 많은 곳은 피해서 설치해 주세요.

- 주위온도가 높으면 냉각력이 떨어지고 전기료가 많이 나오게 됩니다.
- 연탄가스나 부식성 가스가 많은 곳에서는 냉동고 외관이 변색되거나 녹이슬어 제품 수명을 단축시키는 원인이 됩니다.



행할것

■ 상단 기계실에는 물건이 떨어지지 않도록 선반 아래나 물건이 떨어질 염려가 없는 곳에 설치해 주세요.



행할것

■ 통풍이 잘 되는 곳에 설치해 주세요.

- 통풍이 좋아야 냉각력이 좋아지므로 냉동고 주변에 그림과 같이 적당한 간격을 두세요.
- 냉동고 상측이 밀폐되거나 통풍이 나쁘면 환풍기를 설치하는 것이 좋습니다.

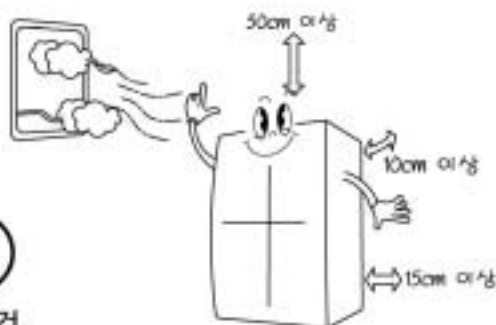

행할것

■ 배수가 잘 되도록 뒷면으로 약간 경사지게 설치하세요.

- 냉동고의 유동이 없도록 고정용다리의 높이조절나사를 왼쪽으로 돌려 고정시켜 주세요.



행할것

■ 습기가 적은 곳에 설치해 주세요.

- 습한 곳이나 물이 묻기 쉬운 곳에 설치하면 제품에 녹이 습기 쉬우며 누전의 위험이 있습니다.
- 먼지가 제품 윗면에 많이 쌓이면 응축능력이 나빠지므로 냉각력 저하의 원인이 됩니다.



금지

■ 직사광선 및 열기가 직접 가해지는 장소는 피해주세요.

- 햇볕이 직접 가해지는 장소나 전기, 석유스토브 등의 열기가 가까이 있는 장소는 피해주세요.

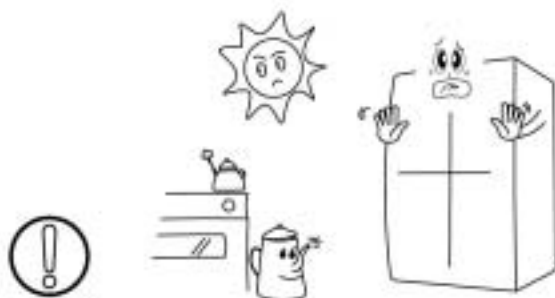

행할것

■ 주위온도가 10℃~35℃ 범위 이내인 곳에 설치해 주세요.

- 10℃이하인 곳에서는 고내의 적정온도를 유지할 수 없으므로 저장물이 얼거나 파손될 우려가 있습니다.
- 35℃이상의 장소에 설치하면 냉각능력이 떨어질 뿐 아니라 압소용냉동고의 수명을 단축시키는 원인이 되므로 주의하여 주세요.



행할것

■ 전원 연결시 정격전압을 확인하세요.

- 본제품은 220V 전용이므로 사용하기 전 반드시 정격전압을 확인하세요.
- 전원이 110V 지역은 사용할 수가 없습니다.
- 모델명, 용량이 다른 흡입용변압기를 사용할 경우 냉동고가 고장나게 됩니다.

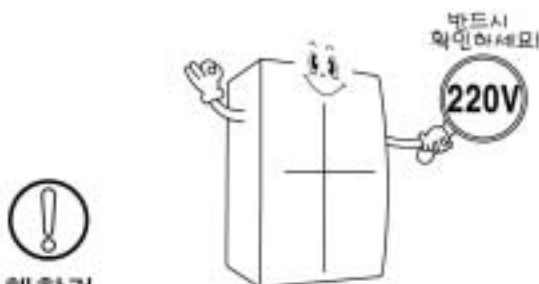

행할것

■ 제품을 설치하고 2~3시간이 지난 후에 220V 전용콘센트에 전원플러그를 꽂으세요.

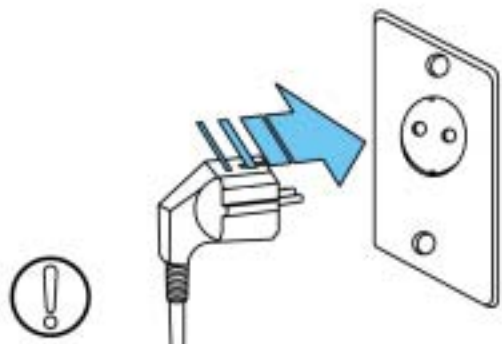

행할것

■ 지하실 등 물기나 습기가 많은 곳에 설치시

- 지하실 등 물기나 습기가 많은 곳에 설치할 경우에는 대리점 혹은 서비스센터에 의뢰하여 누전차단기를 구입하여 콘센트에 연결하여 사용하세요.



행할것

각부의 명칭

외관 CF-1144D(냉동전용)

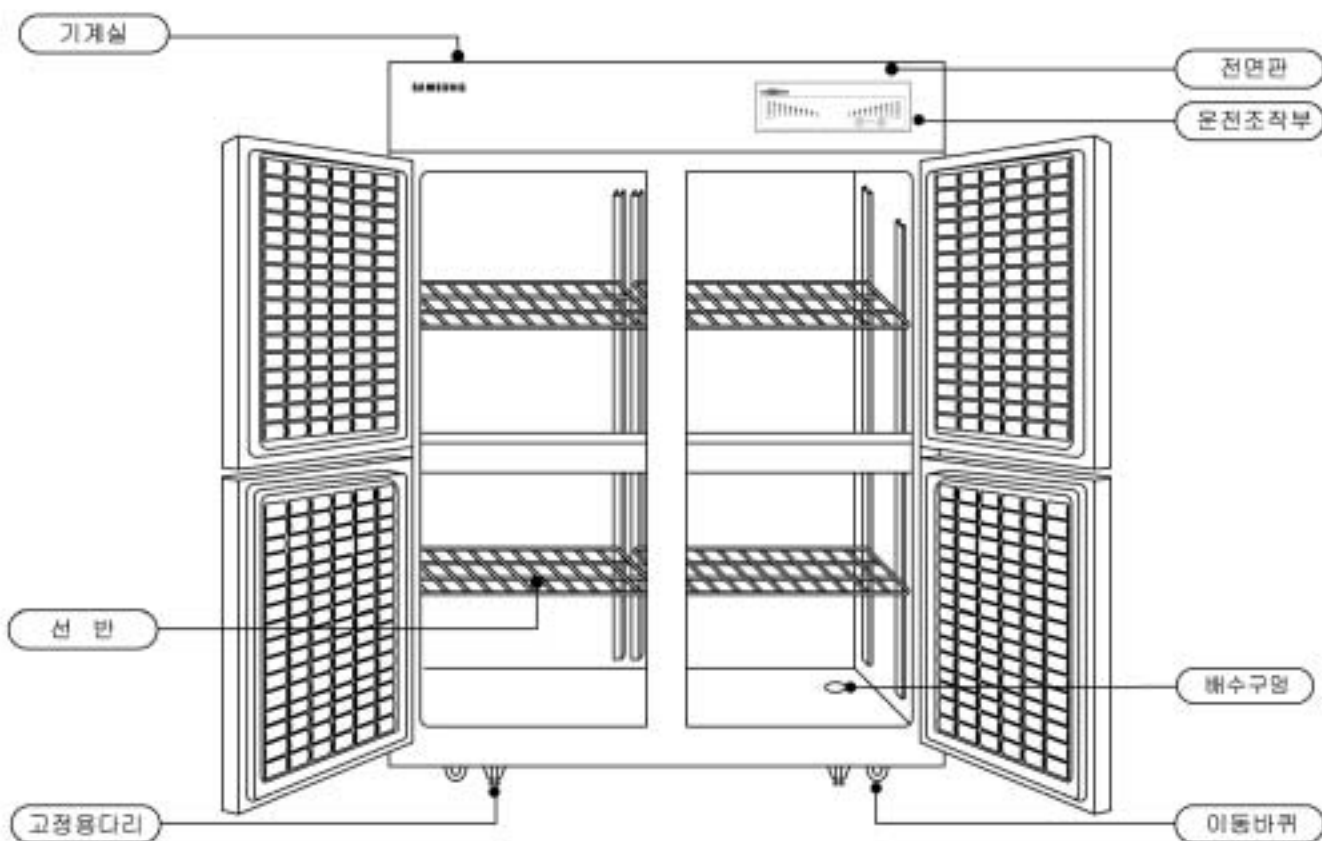

외관 CF-1764D(냉동전용)

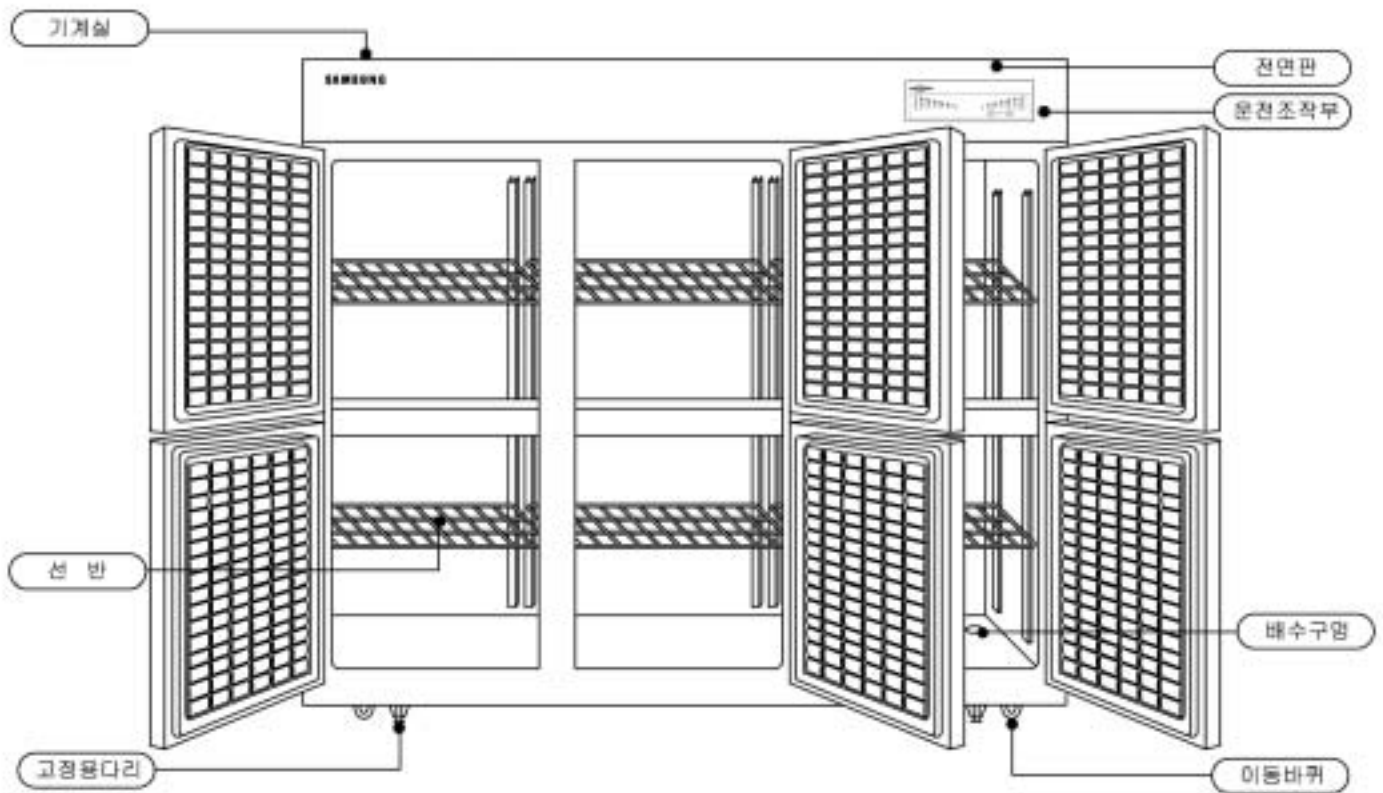

외관 CF-0624D(냉동전용)

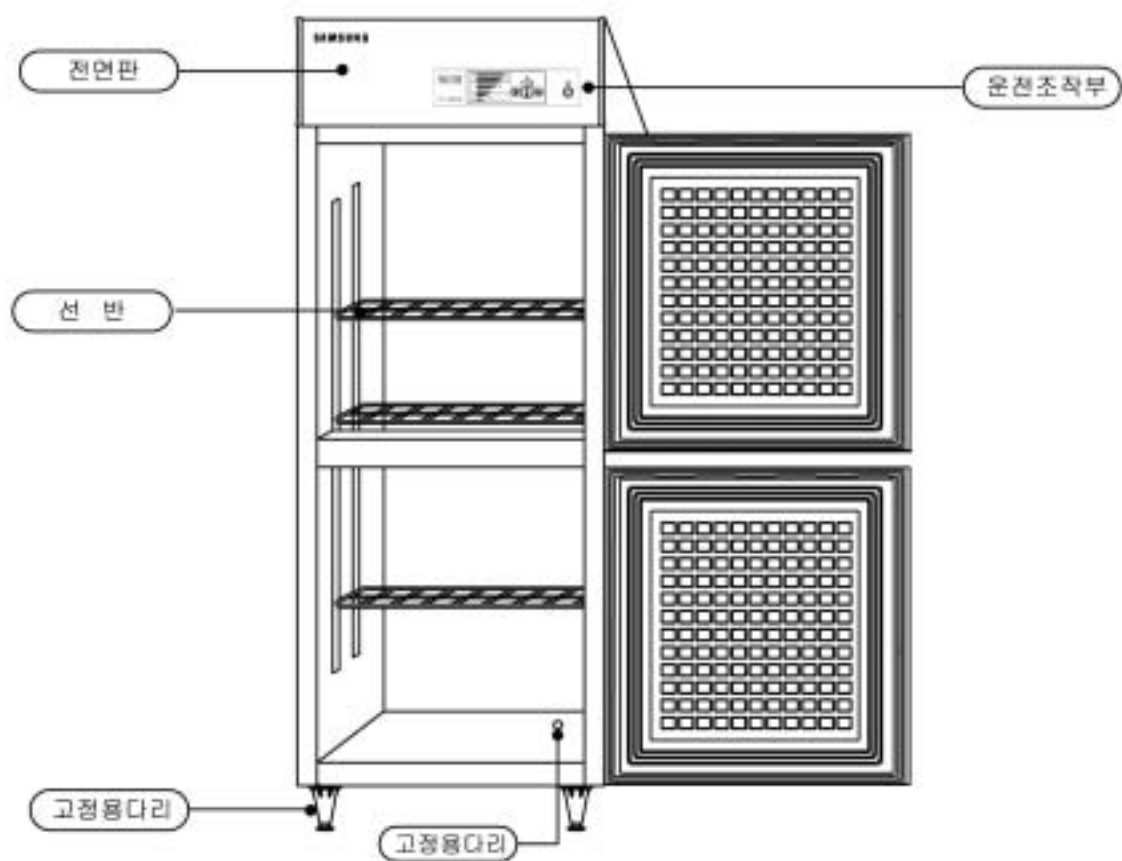

사용방법

■ 운전방법

- 운전을 하기전에 내부를 청소하여 주십시오.



선반고리 및 선반을 설치하여 주세요.

- 별도 포장된 선반을 꺼내어 업소용냉동고내에 설치하여 주십시오.

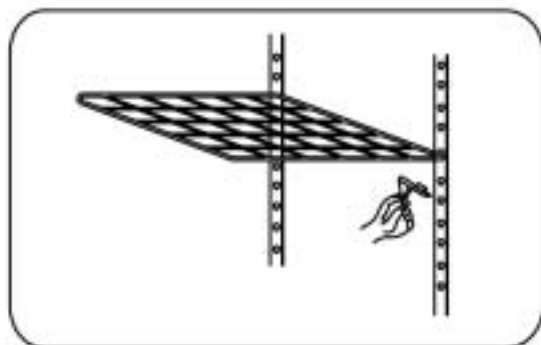

전원플러그를 전원에 연결하세요.

- 본제품은 220V 전용이므로 220V 전용 콘센트에 꽂아서 사용하십시오.
(분기 소켓의 사용은 사고의 원인이 되므로 반드시 전용 콘센트를 사용하십시오.)
- 제품설치 후 2~3시간 지난 다음 전원플러그를 콘센트에 꽂아주세요.
- 반드시 접지해 주세요. 자세한 내용은 4쪽을 참조하세요.



온도를 설정하여 주세요.

- 전원이 연결되면 냉동고가 작동되기 시작합니다.(CF-1144D/1764D)
-  전원버튼을 누르면 냉동고가 작동되기 시작합니다.(CF-0624D)
- 업소용냉동고가 운전을 시작하면 고내의 임의설정온도까지 냉각되고 고내온도는 자동적으로 임의설정온도를 유지합니다.
- 온도조절방법은 15-16쪽 참조

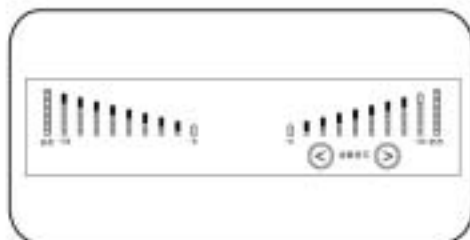

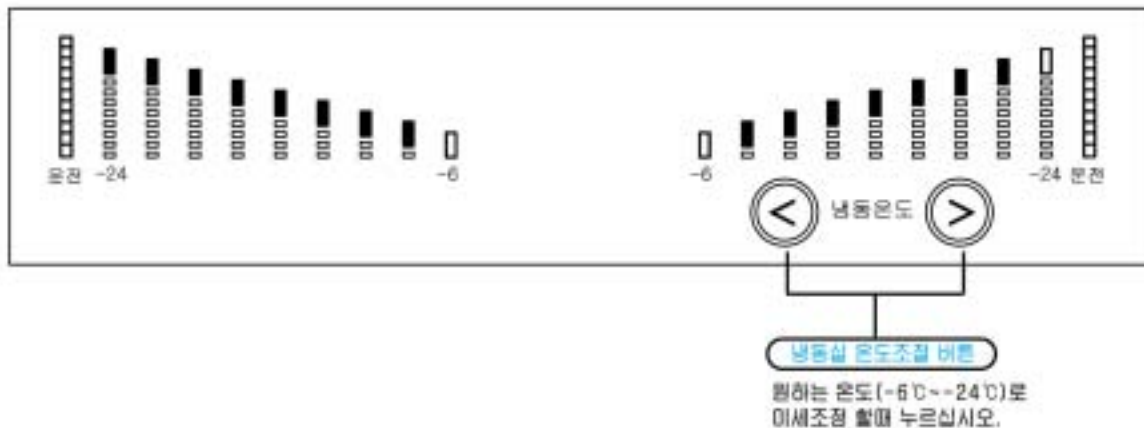

온도조절방법 및 성에제거방법

「CF-1144D / 1764D」

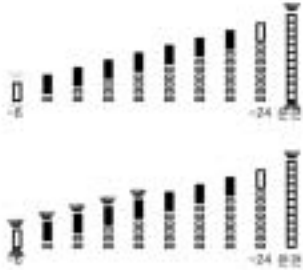

냉동고 온도 조절방법

<p>온도조절</p> 	<p>⊙ 버튼을 누르세요.</p> <ul style="list-style-type: none"> · 온전램프(적색)가 켜지며 냉동실이 작동되기 시작합니다. · ⊙ 버튼을 누를 때마다 온도설정램프(녹색)가 '약→중→강' (-6℃ ~ -24℃)의 온도범위로 이동합니다. · 원하는 온도로 설정 후 손을 떼면 설정온도까지 녹색램프가 점등합니다. 	
<p>냉동고 운전/정지</p>	<p>⊙ 버튼을 눌러 램프를 최하단까지 내리면 냉동실 작동이 정지되며 ⊙ 버튼을 눌러 온도를 설정하면 다시 작동합니다.</p>	

냉동실 성에제거 방법

- 성에가 5mm이상 끼었을때 아래와 같은 방법으로 해주세요.
- 음식물이 상할 수 있으므로 음식물을 꺼내 다른 냉동고에 보관하십시오.
- 냉동실 온도조절버튼을 "약" 방향으로 최하단까지 눌러 주십시오.
- 온도표시 램프가 꺼지며 압축기가 운전되지 않습니다.
- 성에가 완전히 제거되면 물기를 반드시 마른헝겂으로 닦아 주십시오. (냉동고 문을 열어 두시면 성에를 빨리 제거하실 수 있습니다.)
- 성에 제거가 끝난 후 냉동실 온도조절버튼을 눌러 원하는 구간에 설정하여 주시면 정상 운전을 합니다.
- 정상운전 후 약 2~3시간 후에 다른 냉동고에 보관하시던 음식물을 옮겨 저장하시면 됩니다.



「CF-0624D」

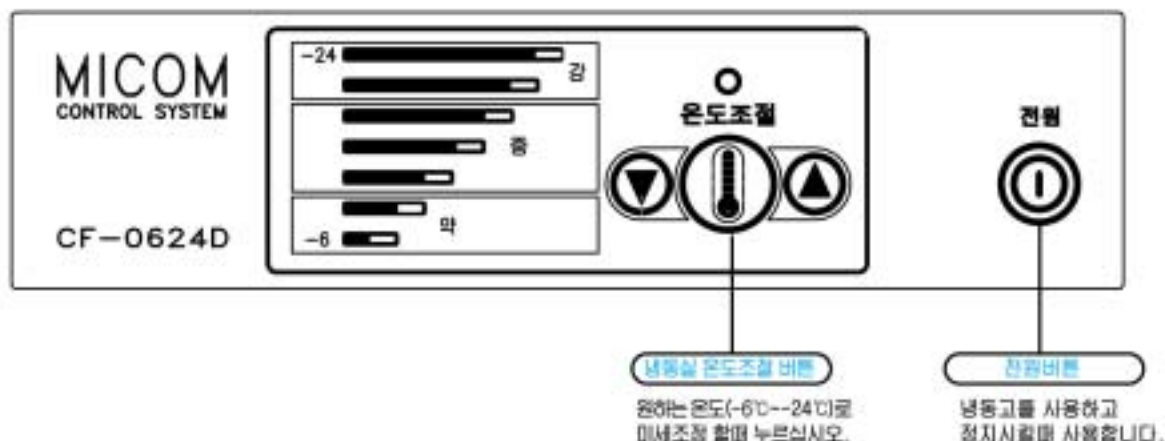

냉동실 온도 조절방법

<p>전 원</p> 	<ul style="list-style-type: none"> 전원 버튼을 눌러 주십시오. 온도설정램프(녹색)가 점등되며 냉동고가 작동되기 시작합니다. 	
<p>온도조절</p> 	<ul style="list-style-type: none"> ① 버튼을 누르세요. ▼또는 ▲버튼을 사용하여 원하는 온도를 맞춥니다. 온도설정 3초가 경과되면 온도조절 램프가 꺼집니다. ▲버튼을 누를때마다 온도설정램프(녹색)가 '약→중→강' (-6℃~-24℃)의 온도범위로 이동합니다. 원하는 온도로 설정 후 손을 떼면 설정온도까지 녹색램프가 점등됩니다. 	 

냉동실 성에제거 방법

- 성에가 5mm이상 끼었을때는 아래와 같은 방법으로 해주세요.
- 음식물이 상할 수 있으므로 음식물을 꺼내 다른 냉동고에 보관하십시오.
- 전원버튼을 눌러 주세요.
- 온도표시 램프가 꺼지며 압축기가 운전되지 않습니다.
- 성에가 완전히 제거되면 물기를 반드시 마른헝겂으로 닦아 주십시오. (냉동고 문을 열어 두시면 성에를 빨리 제거하실 수 있습니다.)
- 전원버튼을 누르고 ▼또는▲ 버튼으로 원하는구간에 설정하여 주시면 정상운전을 합니다.
- 정상운전 후 약 60분 후에 다른 냉동고에 보관하시던 음식물을 옮겨 저장하시면 됩니다.



식품저장방법

■ 식품을 지나치게 많이 넣지 마세요.

- 식품을 지나치게 많이 넣으면 냉기순환이 나빠져 냉각시간이 길어집니다.
- 적당한 간격을 두고 식품을 보관하세요.
(바닥에 식품을 놓으면 냉기순환이 어려우므로 선반을 엮은 후 식품을 보관하세요.)



■ 2-3시간 지난 후 식품을 넣어 주세요.

- 냉동고를 가동 시킨 후 2-3시간 지난 다음 냉동고 안이 충분히 차가워졌을때 식품을 넣어주세요.

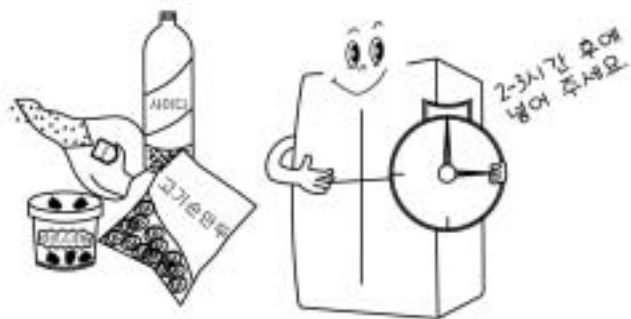

■ 일단 해동된 것은 다시 얼리지 말고 바로 조리하세요.

- 냉동식품은 냉동실에 보관돼 있는 것 중에서 완전히 동결된 제품을 구입하시고 유통기한을 확인해 가능한 최근에 생산된 제품을 고르십시오.
- 해동된 식품을 다시 얼리면 식품 본래의 맛이 떨어집니다.
- 냉동식품을 녹인 상태로 장시간 놓아두면 맛과 영양이 떨어지고 세균이 번식할 염려가 있으며 해동 후에는 바로 조리하도록 하세요.



■ 뜨거운 식품은 식혀서 넣어 주세요.

- 뜨거운 식품을 곧바로 넣으면 주위식품에 영향을 주어 상할 우려가 있으며 또한 전기료가 많이 나옵니다.



■ 저장시에는 비닐봉지나 뚜껑이 있는 용기에 넣어 보관하세요.

- 수분이 많은 식품이나 냄새가 많이 나는 식품은 비닐봉지나 뚜껑이 있는 용기에 넣어 보관하여 주세요.
- 식품의 건조에 의한 변성을 방지하여 더 오랫동안 보관할 수 있으며 냉동고 안의 냄새를 줄일 수 있습니다.
- 유통기한이 지난 식품이 있으면 꺼내 주세요.

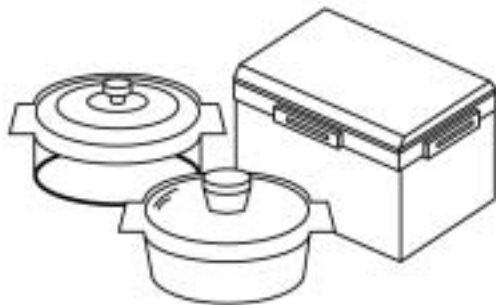

■ 냉각효율이 떨어지는 것을 방지하고 효과적인 사용을 위해서는 약 5mm 이상의 성애가 생길 때마다 성애를 제거하여 주세요.

- 성애제거방법은 15, 16쪽을 참고하세요.



■ 문을 자주 여닫지 마세요.

- 문을 자주 열게 되면 냉동고 안의 찬공기가 빠져나가 냉동효과가 떨어질 수 있습니다.



■ 성애가 발생하는 이유

- 삼성업소용냉동고는 직접냉각방식(직냉식)을 채택하고 있는 관계로 내부벽에 성애가 발생합니다.
- 직접냉각방식은 냉각기가 내부 벽면에 설치되어 있어 냉각작용시 내부 공기 혹은 음식물의 수분이 벽에 달라붙는 자연적인 현상입니다. (주로, 업소용냉동고에 적용됩니다.)

사용시 주의사항

■ 장시간 사용하지 않을 때

- 내부의 식품을 전부 꺼내고 전원플러그를 뽑아 주세요.
- 내부를 깨끗이 청소하고 수분을 닦아낸 후 2~3일간 내부를 충분히 건조시켜 주세요.
- 사용하지 않는 업소용냉동고 안에 사람이 들어가 문이 닫히게 되면 위험하므로 문과 본체사이에 나무등을 끼워서 완전밀폐가 되지 않도록 해주세요.

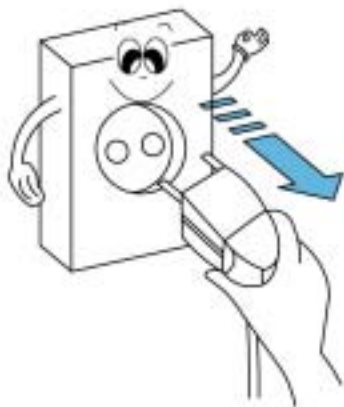

■ 정전이 되었을 때

- 문은 되도록이면 자주 여닫지 마세요.

■ 정전이 예고 되었을 때

- 새로운 식품의 저장온 냉동고내의 온도를 높게 하므로 되도록이면 삼가해 주세요.

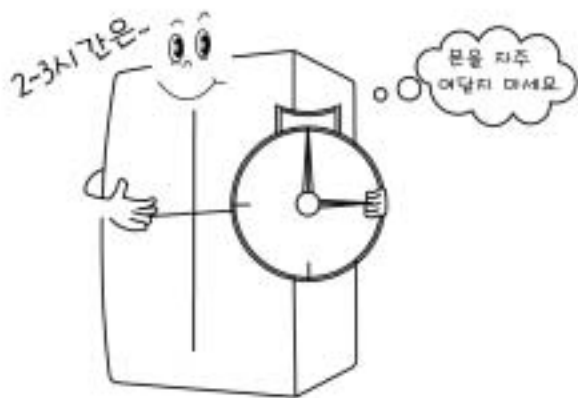

■ 냉동고 바깥 쪽에 이슬이 맺힐 때

- 설치장소의 습도가 높거나 장마철, 비가오는 날과 같이 습도가 높으면 냉동고 바깥쪽에 이슬이 맺히는 일이 있습니다.
- 이것은 공기 중의 수분이 냉동고의 차가운 면에 닿아 이슬이 맺히는 것으로 습도가 매우 높을 때 일어나는 현상입니다.
이 때는 마른수건으로 닦아 주세요.



■ 운반이나 이동시킬 경우

- 운반을 하거나 이동시킬 경우에는 반드시 전원플러그를 뽑아주세요.
- 위치이동이나 운반시에는 제품을 눕혀서 운반하는 일이 없도록 주의하여 주세요.
- 운반하실 때는 제품이 무거우므로 반드시 여러 사람과 같이 운반하도록 하세요.
- 운반하신 후 재사용시는 본 사용설명서를 참조하여 주세요.

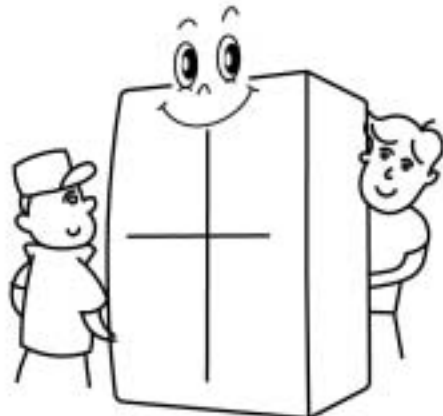

청결을 위한 손질방법

■ 청소를 하기전에

- 한달에 한번 정도는 압송냉동고를 청소해 주세요. 청소를 자주해 주시면 항상 깨끗하고 오랫동안 사용할 수 있습니다.
- 전원플러그를 뽑아 주세요.
- 특히 윗면기계실 부위는 물을 직접 뿌려 청소하지 마세요. 누전원인이 되고, 녹이시기 쉽습니다.
- 물을 직접 뿌려 청소하지 마세요.

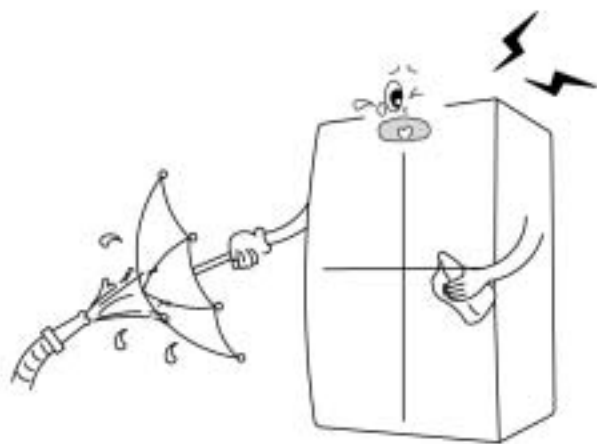

■ 외부, 내부의 청소

- 부드러운 행걸로 약간 따뜻한 물에 세척하여 닦아 주세요.
- 심하게 더러울 때는 중성세제를 부드러운 행걸에 적셔 닦아 주세요. 중성세제를 사용하셨을 경우는 반드시 깨끗한 물로 닦아 주시고 부드럽고 마른 행걸로 물기를 완전히 제거해 주세요.
- 선반은 빼내어 씻어도 좋습니다.
- 신나, 벤젠, 석유, 끓는 물, 거친 솔, 연마제, 염산 등은 변색, 변질 되므로 사용하지 마세요.



■ 문의 패킹(도아가스켓트)

- 주스나 유산균 음료 등이 문은 상태로 계속 사용하시면 가스켓트가 빨리 상하게 됩니다. 특히, 아랫쪽 부위는 더러워지기 쉽기 때문에 그릇 닦는 세제 등을 묻혀 부드러운 걸레로 닦아낸 후 깨끗한 걸레로 닦아 주세요.



■ 청소가 끝난 후에

- 청소를 하신 후 냉동고 문을 꼭 닫아주시고 내부식품이나 기타 간섭되는 물건(상단 냉동고 덮개 등)에 의해 도아패킹이 밀착되지 않을 수도 있습니다. 완전히 밀착 되었는지 확인하세요.
 - 감전, 화재의 위험이 있습니다.
- 전원코드가 손상되지 않았는지.....
- 전원플러그에 이상 발열 현상이 없는지....
- 전원플러그가 전원콘센트에 헐겁게 꽂혀있지 않은지 확인해 주세요.
- 본 제품을 사용하기전에 먼저 사용설명서를 꼭 끝까지 읽어주세요.



청소전에 전원플러그
를 반드시 빼 주세요.

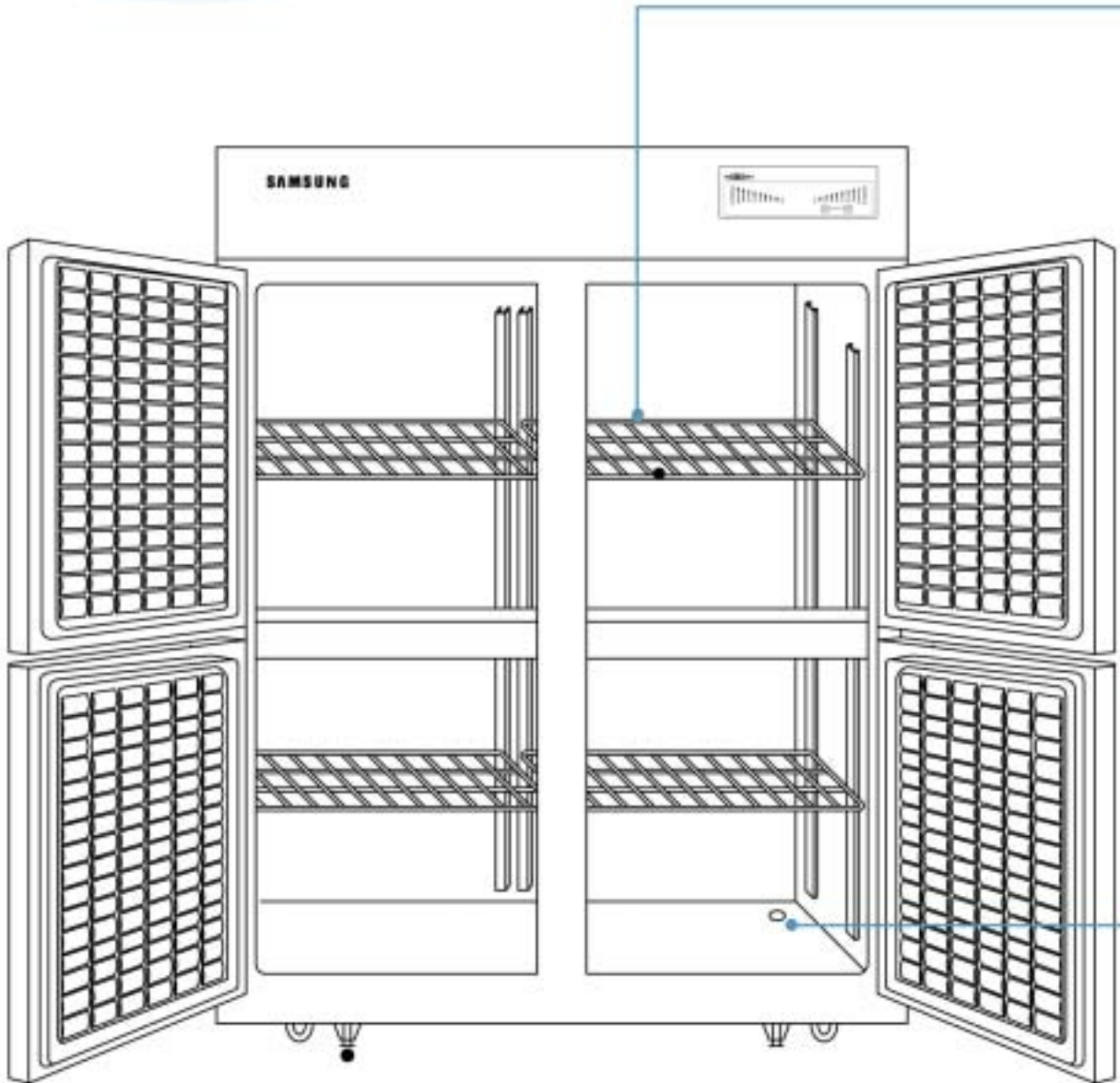

■ 냉동실 선반

- 먼저 선반 위의 음식물을 빼낸 후 냉동실 선반의 앞부분을 들어올려 앞으로 당겨 빼내세요.

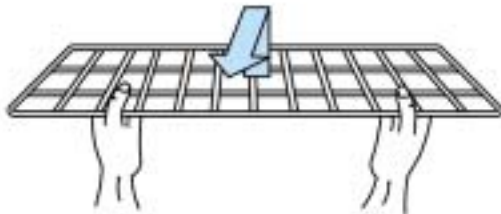

■ 배수구멍

- 성에 제거시 또는 내부 청소시 물이 고여 있을 경우 배수구 마개를 빼내어 바닥면의 물을 제거해 주세요.

◆ 정전일 때는

동봉고 문을 되도록이면 열고 닫지 마세요.



- 장시간 사용하지 않거나 청소할 때는 전원플러그를 빼고 문을 열어 건조시키세요.

청소방법

■ 내부 / 부속품

- 물과 중성세제로 닦아 주세요.

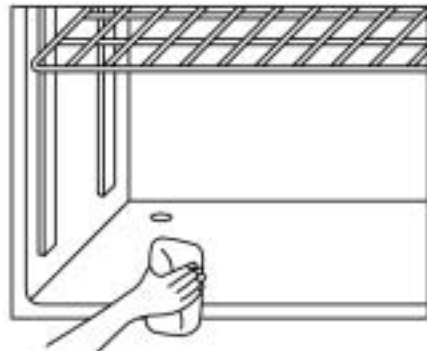

■ 고무패킹

- 중성세제를 묻힌 행주로 깨끗이 닦아주고 홈 사이는 면봉으로 닦아 주세요.





주의

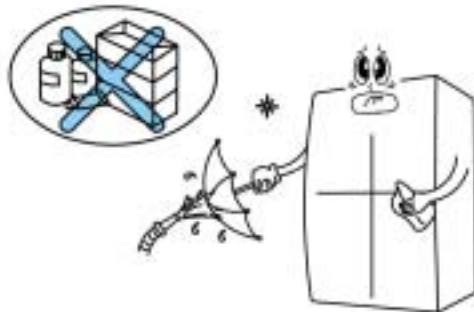



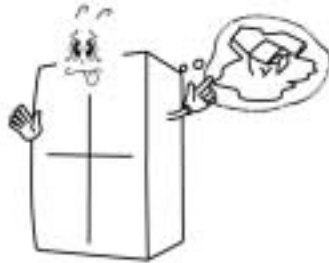

- 물을 직접 뿌려 청소하거나 벤젠, 신나 등으로 청소하지 마세요.

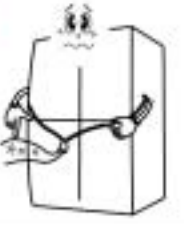

간단한 확인 조치

증 상	확 인	조 치
<p>냉각이 전혀 안돼요 냉각이 약해요</p> 	<ol style="list-style-type: none"> 1. 전원플러그가 빠져 있지 않나요? 2. 온도조절시 '약'으로 선택하지 않았나요? 3. 직사광선이나 열기구와 가깝지 않나요? 4. 냉동고 뒷면과 벽면이 너무 가깝지 않나요? 5. 문을 닫는 횟수가 많지 않습니까? 또 문은 완전히 닫혀 있습니까? 6. 윗면 기계실부에 타물건등을 올려 놓지 않았습니까? 	<ol style="list-style-type: none"> 1. 전원플러그를 꽂아 주세요. 2. 냉동실 온도조절버튼을 '강'으로 눌러 선택하세요. 3. 직사광선, 열기구를 피해 설치하세요. 4. 뒷면은 10cm, 윗면은 50cm, 옆면은 15cm이상 벽면과 간격을 띄우세요. 5. 문을 꼭 닫고 너무 자주 여닫지 마세요. 6. 윗면 기계실부에 뽕뽕이 잘 안되어 냉각력이 떨어지므로 물건을 올려 놓지 마세요.
<p>이상한 소음이 들려요</p> 	<ol style="list-style-type: none"> 1. 설치바닥이 기울거나 약하지 않나요? 2. 냉동고 뒷면과 벽면이 너무 가깝지 않나요? 3. 냉동고 뒷면, 옆면에 물건을 보관하지 않았나요? 4. 윗면 기계실부에 타물건등을 올려 놓지 않았습니까? 	<ol style="list-style-type: none"> 1. 바닥이 수평이면서 단단한 곳에 설치하세요. 2. 뒷면은 10cm, 윗면은 50cm, 옆면은 15cm이상 벽면과 간격을 띄우세요. 3. 뒷면, 옆면에 물건을 보관하지 마세요. 4. 제품 윗면 기계실부에는 다른 물건을 올려 놓지 마세요.

고장이 아닌 경우

이런경우	고장이 아닙니다
<p>냉동고 앞쪽, 옆면이 뜨거워요.</p> 	<p>⇒ 이슬맺힘방지를 위해 앞쪽 둘레에 열을 발생시키는 장치를 설치했기 때문입니다. 특히 처음 설치하거나 여름철에는 뜨겁게 느껴질 수 있으나 고장은 아닙니다.</p>
<p>냉동고 문이 잘 열리지 않아요</p> 	<p>⇒ 냉동고 문을 열고 닫은 후 5~10초 이내에 다시 문을 열 경우에는 냉동고 내부 압력차에 의하여 잘 열리지 않을 수 있습니다.</p> <p>⇒ 수십초 후에 열면 쉽게 열 수 있습니다.</p>
<p>물 흐르는 소리가 나요. (예 : 꾸르륵, 지글지글, 뽀뽀)</p> 	<p>⇒ 내부를 차게 해주는 냉매가 흐르는 소리입니다.</p>
<p>내부에서 '똑똑' 하는 소리가 나요. (예 : 똑똑, 달그락, 웁-, 덜컹)</p> 	<p>⇒ 냉동고가 처음 운전을 시작할 때 발생하는 소리로 압축기와 모터가 돌아가는 소리입니다. 처음에는 소리가 다소 크게 느껴질 수 있으나 어느정도 시간이 지나가면 냉동고가 정상적으로 동작하게 되어 소리가 줄어들게 됩니다.</p> <p>⇒ 냉동고 안의 온도가 정상이 되면 압축기가 가동을 중단하게 되는데 이때 "똑똑", "달그락" 하는 소리가 발생할 수 있으나 고장은 아닙니다.</p>
<p>냉동실에 이슬이 맺혀요.</p> 	<p>⇒ 주위의 온도, 습도가 높은 경우, 냉동고 문을 오랫동안 열어둔 경우, 수분이 많은 식품을 뚜껑없이 보관하는 경우 이슬이 생길 수 있습니다.</p>
<p>냉동고 외부에 이슬이 맺혀요.</p> 	<p>⇒ 설치장소의 습도가 높거나 장마철, 비가 오는 날과 같이 습도가 높으면 냉동고 바깥쪽에 이슬이 맺히는 일이 있습니다.</p> <p>이것은 공기 중의 수분이 냉동고의 차가운 면에 닿아 이슬이 맺히는 것으로 습도가 매우 높을 때 일어나는 현상입니다. 이 때는 마른수건으로 닦아주세요.</p>

기
타
사
항

제품규격

구분		모델명	CF-1764D	CF-1144D	CF-0624D
		유용 내용적	총내용적	1750ℓ	1130ℓ
	냉동실	1750ℓ	1130ℓ	540ℓ	
제품중량			310kg	210kg	120kg
외형치수 (mm)			폭 1,900×깊이800×높이1,830	폭 1,260×깊이800×높이1,830	폭 640×깊이800×높이1,830
정격전압 / 주파수		단상 220V / 60Hz			
온도 조절 범위		-6℃--24℃			
온도 조절		마이콤에 의한 온도제어			
부속품	병꽂이	-	-	-	
	선반	9EA	6EA	3EA	
	선반고리	36EA	24EA	12EA	
휴즈			AC 250V 15A	AC 250V 10A	

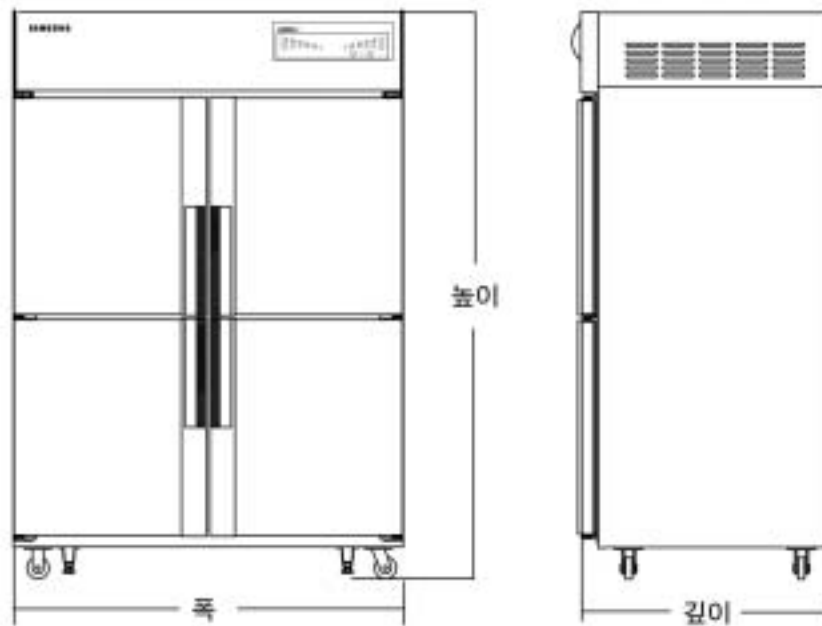



메모해 두세요.

A large, empty rectangular box with rounded corners and a thin blue border, intended for taking notes.

제 품 보 증 서

제 품 명	업 소 용 낭 장 고	모 델 명	
구 입 일	년 월 일	SERIAL NO.	
구입대리점		판 매 금 액	

업소용 낭동고의
제품 보증기간은 1년
핵심부품(인쇄기)의 4년 부품
보증기간은 8년입니다.

서비스에 대하여

- 저희 삼성전자에서는 품목별 소비자피해보상규정(재정경제부 고시 제 2001-22호)에 따라 아래와 같이 제품에 대한 보증을 실시합니다.
- 서비스 요청시 삼성전자서비스(주) 또는 지정된 협력사에서 서비스를 합니다.
- 보상여부 및 내용통보는 요구일로부터 7일 이내에, 피해보상은 통보일로부터 14일 이내에 해결해 드립니다.

무상서비스

구입 후 1년(제품 보증기간)이내에 제품이 고장 날 경우에만 무상서비스를 받을 수 있습니다.

소비자 피해유형		보상내역		
		제품보증기간 이내	제품보증기간 이후	
정상적인 사용상태에서 발생한 성능, 기능상의 하자로 고장발생시	구입 후 10일 이내에 중요한 수리를 요할때	제품교환 또는 구입가 환급	해 당 없 음	
	구입 후 1개월 이내에 중요한 수리를 요할때	제 품 교 환		
	제품구입시 운송과정 및 제품설치중 발생한 피해			
	교환된 제품이 1개월 이내에 중요한 수리를 요하는 고장발생	구입가 환급		
	교환불가능시			
	수리가능	동일하자로 3회까지 고장 발생시	무 상 수 리	유 상 수 리
		동일 하자로 4회까지 고장 발생시	제품교환 또는 구입가 환급	무 상 수 리
		서로 다른 하자로 5회째 고장 발생시		무 상 수 리
소비자가 수리 외의한 제품을 사업자가 분실한 경우	제품교환 또는 구입가 환급	정액 감가상각한 금액에 한해 갱신액에 환급	정액 감가상각 후 교환	
부품보증기간 이내 수리용 부품을 보유하고 있지 않아 수리가 불가능한 경우				
수리용 부품은 있으나 수리 불가능시				
소비자의 고의 과실로 인한 고장인 경우	수리가 불가능한 경우	유상수리 금액정수 후 감가상각적용 제품교환	유상수리 금액정수 후 감가상각적용 제품교환	
	수리가 가능한 경우	유 상 수 리	유 상 수 리	

* 기타 상기에 규정되지 않는 소비자 피해유형은 소비자 피해보상규정(재정경제부 고시)에 따릅니다.

유상서비스

고장이 아닌 경우 서비스를 요청하면 요금을 받게 되므로 반드시 사용설명서를 읽어 주십시오.

① 가구세척, 조정, 사용설명 등은 제품고장이 아닙니다. (수리 불가능한 경우 별도 기준에 준함)

- 사용설명 및 분해하지 않고 간단한 조정시 - 판매점에서 부실하게 설치해 주어 재설치시 - 제품내부에 들어간 먼지 세척 및 이물질제거시	2회부터 유료 1회 무상
- 제품의 이동, 이사 등으로 인한 설치 부실건 - 구입시 고객요구로 설치한 후 재설치시 - 소비자 설치 미숙으로 재설치 할 경우 - 헤드세척 및 애크리움 서비스 요청시 - 네트워크 및 단사 프로그램 사용설명	1회부터 유상

② 소비자 과실로 고장인 경우

- 소비자의 취급 부주의 및 잘못된 수리로 고장 발생시
- 전기용량을 틀리게 사용하여 고장이 발생한 경우
- 설치 후 이동시 떨어뜨림 등에 의한 고장, 손상 발생시
- 단사에서 금지당한 소모품, 물건을 사용으로 고장 발생시
삼성전자(주)서비스 위탁업체는 삼성전자서비스(주) 기사 및 협력사 가 아닌 사람이 수리하여 고장 발생시

③ 그 밖의 경우

- 천재지변(화재, 연재, 수해 등)에 의한 고장 발생시
- 소모성 부품의 수명이 다한 경우(배터리, 형광등, 헤드, 진동자, 램프유, 필터유, 토너, 드럼, 리본 등)

삼성전자 주식회사



이 보증서는 한국에서만 사용되며 다시 발행하지 않으므로 사용설명서와 함께 잘 보관해 주세요.

판매원 - 삼성전자 주식회사

■ 주소: 경기도 수원시 영통구 매탄3동 416번지

제조원 - 대영 이앤비(주)

■ 주소: 경기도 안산시 단원구 원시동 727-7번지

서비스센터 대표번호

전국 어디서나

1588-3366

제품 모델명, 고장상태, 연락처를 정확히 알려 주시면 고객 여러분의 궁금증을 언제나 친절하게 상담, 빠른 서비스를 제공합니다.



고객상담실

02-541-3000
080-022-3000



인터넷 홈페이지

<http://www.sec.co.kr>



한국 A/S우수기업

국가기관인 산업자원부 기술표준원에서 소비자에 대한 품질정보나 고객서비스가 우수한 기업임을 인증하는 마크입니다.