

1. 제품소개

SRD150IN

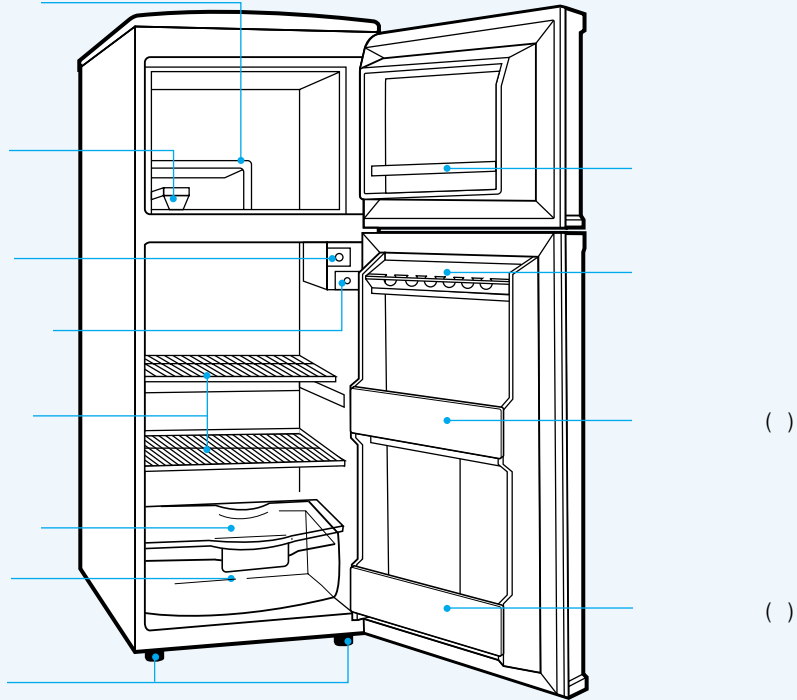

제품규격

모델명	용량 (리터)	중량 (kg)	외부 크기 (가 x x mm)	전압 / 주파수	문열림 방향
SRD150IN	145l (36l, 109l)	34kg	486 x 1228 x 561mm	220V/60Hz	()

1.5l PET

SRD090IS

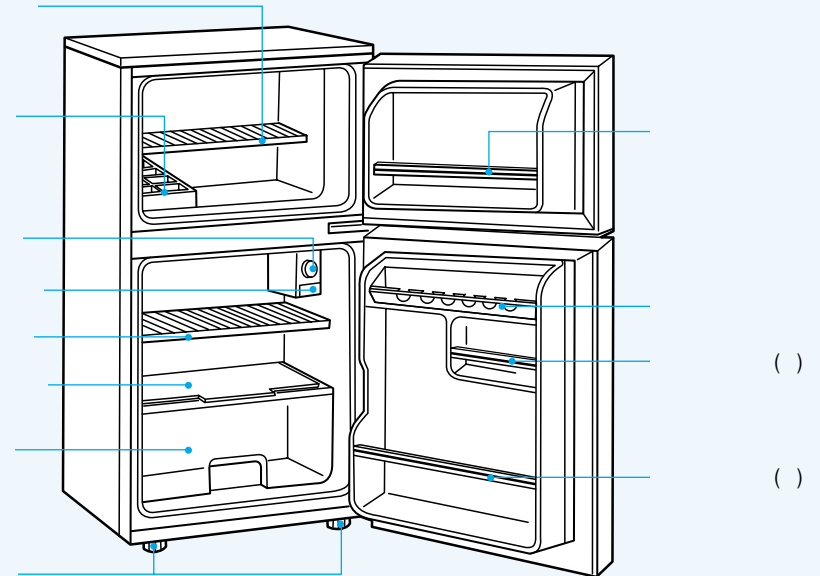

제품규격

모델명	용량 (리터)	중량 (kg)	외부 크기 (가 x x mm)	전압 / 주파수	문열림 방향
SRD090IS	85l (31l, 54l)	29kg	485 x 930 x 490mm	220V/60Hz	()

1.5l PET

2. 안전을 위한 주의 사항

경고 :

주의 : 가

경고 : 220V 가
220V 가
가

경고 : 가
LP가 ,
가
가 가
가
(가 가 , 가)

주의 : 5

주의 : , 가 , ()



3. 고장이 아닌 경우

가 ?

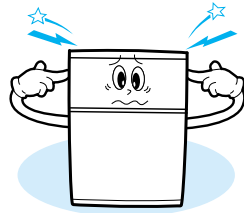

소음이 심하고 이상한 소리가 나요?

떨리는 소리	가
웅, 웅하는 소리	가
꾸르륵 물으르는 소리	가 ()가
드르럭 달락하는 소리	가
똑, 딱하는 소리	
처음 사용시 큰 소리	() 가

식품이 찌갑지 않거나 얼어요?

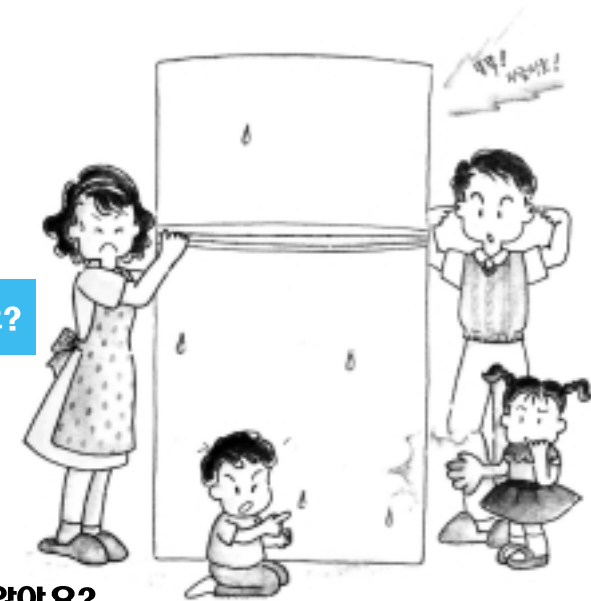

냉장고의 식품이 찌갑지 않아요?

가	가	?
가	?	?
가	?	?



냉각이 잘 되지 않나요?

가	?	?
220V가	?	?

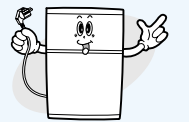

냉장고의 식품이 얼어요?

가 10°C	가	?
10°C	가	?



냉장고에서 냄새가 나거나 이슬이 맺혀요?

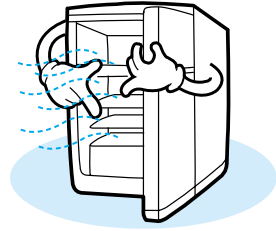

냉장고에서 냄새가 나요?

(가 가 가) 가
가 가 ?

냉장고에 이슬이 맺혀요?

가 가

냉장고 측면, 뒷면이 따뜻해요?

가 ()

냉장고 문이 잘 닫히지 않나요?

가 ?
?

4. 설치방법

장소 선택

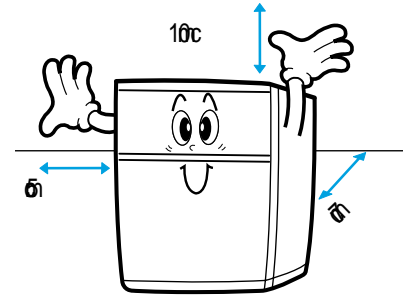

(5cm , 10cm , 7cm)

가

가 가

가

가 가

수평조정

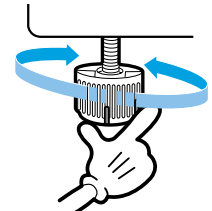

(5mm)

5. 온도 조절 방법

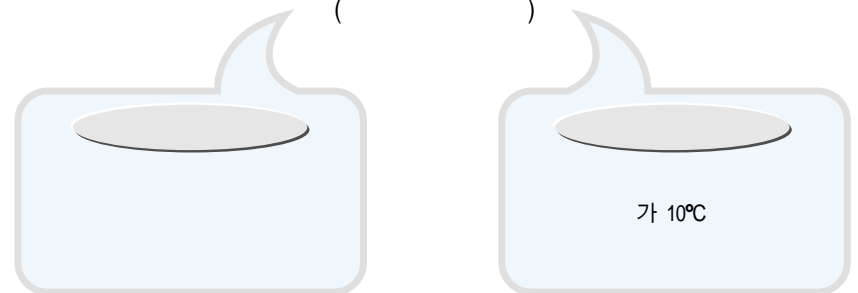
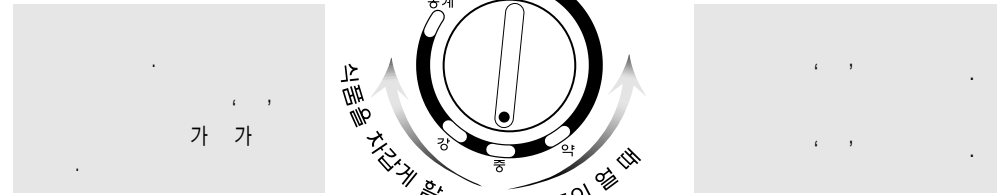
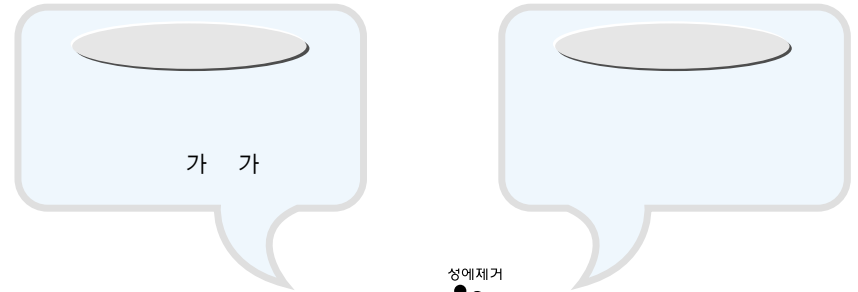

5 가

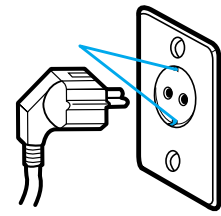

접기

가 AC220V 가
 가 AC220V
 (15mA, (7.5mA) 가)
 → 가 가

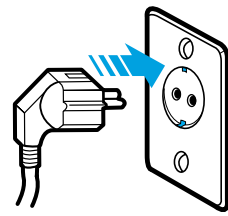

전원 연결

110V
 110V (:1kVA)
 → 가

식품 넣기

3

6. 얼음 열리는 방법

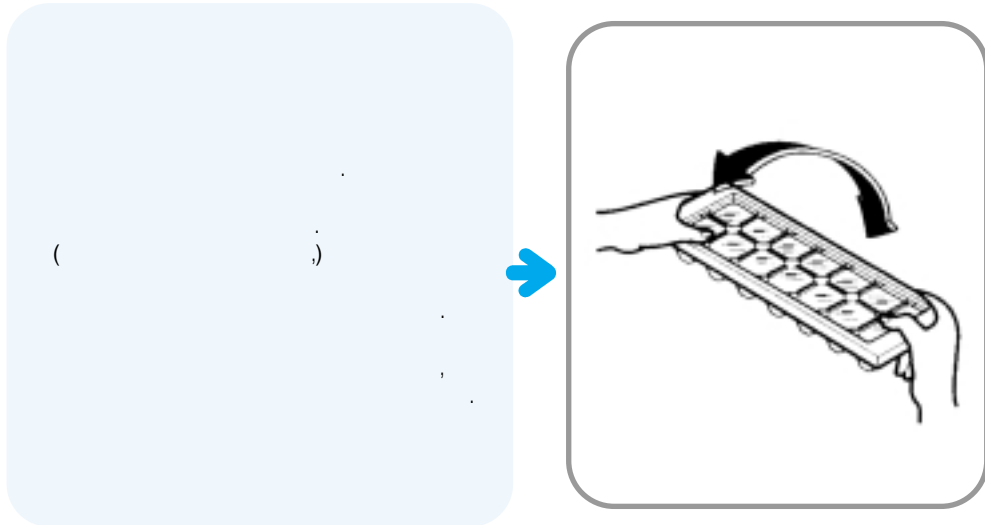

7. 실내등을 교환할때 반드시 서비스 센터에 연락하시어, 교환받으시기 바랍니다.

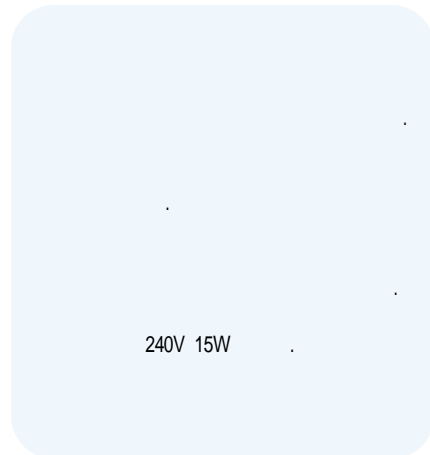
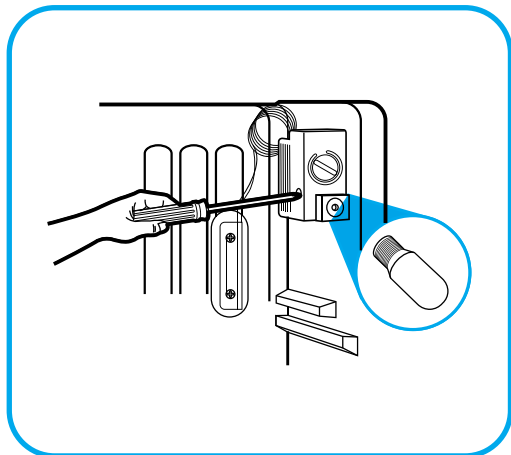

8. 성에 제거 방법

냉장실 성에

가
가 가 가 가 가
가 가

냉동실 성에

가 가 1cm
가

냉동실 성에 제거 방법

30~40 가
가

주의 가

9. 올바른 식품저장 방법

저장 시 주의 사항	가 10°C
	가
	가 가
	가

식품 저장 요령	()
	(,)
	(,)

주의

10. 냉장고 운반 방법

- ①
- ②
- ③ 2
- ④ →
- ⑤ → 가

11. 청결을 위한 청소 방법

청소하기전

냉장고 외부



냉장고 내부

가

주의

청소 끝난후

알아두기	(2~3 가 가)
	(가 가 2~3)
	(가 가)



()
500l 8,000
300l 6,000
300l 4,000
가

1588-3366



02-541-3000
080-022-3000



http://www.wseccokr



SA 가 ?

가

제품보증서

서비스에
대하여

(2000-21)

14

7

		SERIAL NO.	

(1)
4
8

1 ()

(가 가)

10		가	
1			
1		가	
가			
	3		
가	4		
	5		
	가		
	가 가	가	가 10% 가
	가 가		가
가 가			가
가 가			

	2
	1
	1

() 가 ()

(,)

(,)

※주의사항은 사용자의 안전을 지키고
재산상의 손해등을 막기위한 내용
입니다.
반드시 읽고 올바르게 사용해주세요.

