



GHP 시스템 에어컨

사용설명서



설치실명제

- 설치 확인 카드에 에어컨 설치 기사의 인적 사항을 기재하여 책임과 신뢰를 높이도록 하는 제도입니다.
- 제품 설치 후 기재 사항을 꼭 확인해 주세요.

안전을 위한 주의사항은 사용자의 안전을 지키고, 재산상의 손해 등을 막기 위한 내용입니다. 반드시 읽고 올바르게 사용해 주세요.

본 제품은 대한민국에서만 사용하도록 만들어져 있으며, 해외에서는 품질을 보증하지 않습니다.
(FOR KOREA UNIT STANDARD ONLY)

DB98-14598A(3)

한방향 카세트

- AEMKH032B1A
- AEMKH040B1A

네방향 카세트

- AEMCH052B1A
- AEMCH072B1A
- AEMCH083B1A
- AEMCH100B1A
- AEMCH105B1A
- AEMCH128B1A
- AEMCH140B1A

소형 덕트

- AEMDH052B1A
- AEMDH072B1A

고정압 덕트

- AEMHH105B1A
- AEMHH128B1A
- AEMHH140B1A

빌트인 덕트

- AEMBH032B1A
- AEMBH040B1A
- AEMBH052B1A
- AEMBH072B1A

벽걸이형

- AEMWH052B1A
- AEMWH072B1A

고감각 고품격 디자인

깔끔하면서도 고급스런 패널 디자인으로 어느 곳에도 자연스럽게 배치가 가능한 고품격 인테리어 디자인을 자랑합니다.

ABC 항균 시스템

먼지거름필터, 열교환기 등 주요 부품에 항균 처리를 하여 최고의 청정함을 전해 드립니다.

컴팩트 디자인

공간을 적게 차지하는 컴팩트 디자인으로 설치공간이 절약되며, 바람이 천장에서 나오는 방식으로 실내를 골고루 쾌적하게 유지합니다.

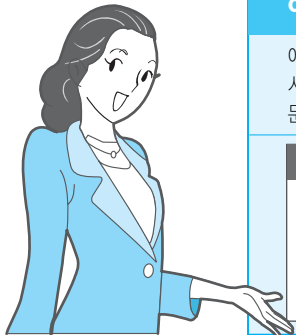

에어컨 설치시 설치기사의 시공 자격증을 확인해 주세요.

에어컨 설치는 시공 자격증을 소지한 당사 에어컨 설치기사만이 할 수 있습니다. 시공 자격증을 소지하지 않은 설치기사에게 당사 에어컨을 설치하여 발생한 문제에 대해서는 당사가 책임을 지지 않습니다.

에어컨 설치 자격증 I	
	<p>홍길동 K.D.HONG</p> <p>소속 : 교육운영 GH302A-0003</p> <p></p>

에어컨 설치 자격증 II
<p>【주의 사항】</p> <ul style="list-style-type: none"> * 에어컨 설치시 본증을 반드시 제공하시기 바랍니다. * 본증은 주저중 및 다른 용도로 사용하지 않습니다. * 본증을 미인양에 잃도할 수 없습니다. * 본증은 삼성 에어컨 전 제품을 취급할 수 있습니다. <p>• 연의유료기간 : • 긴급 연락처 : 031-200-2723</p> <p>삼성전자주식회사 </p>

기본편

안전을 위한 주의사항	3
각 부분의 이름	11
사용 전 확인사항	17

선택사양편

무선리모컨 사용방법	21
리모컨 수신기 사용방법	23
유선리모컨 사용방법	25
중앙제어기 사용방법	27
기능제어기 사용방법	28

기타

생활의 지혜	29
청소 및 손질방법	30
보관방법	41
고장신고 전 확인사항	42
폐 전자제품 처리안내	45
제품규격	46



참고

제품을 보다 효율적으로 사용할 수 있는 내용을 알려 드립니다.



용어*

제품 사용에 대한 이해를 높이고자 해당 용어들을 설명해 드립니다.



p

해당 페이지를 참조하세요.



본 제품은 220V를 정격전압으로 사용하는 제품입니다.



지시사항을 지키지 않았을 경우 사용자가 사망하거나 중상을 입을 수 있습니다.



지시사항을 지키지 않았을 경우 사용자의 부상이나 재산 피해가 발생할 수 있습니다.

■ 설치할 때

금지 자연성 가스가 누출될 수 있는 곳에는 제품을 설치하지 마세요.

- ▶ 에어컨 주위로 가스가 누출되어 폭발이나 화재가 발생할 수 있습니다.

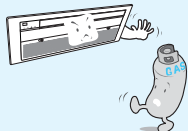

금지 높은 외벽, 베란다 바깥 쪽 등 낙하 우려가 있는 곳에는 실외기를 절대 설치하지 마세요.

- ▶ 실외기가 떨어질 경우 인명 피해나 재산 손실을 가져올 수 있습니다.



! 제품 설치는 반드시 서비스 센터나 설치 전문점에 의뢰하세요.

- ▶ 고장, 누수, 감전, 화재의 위험이 있습니다.
- ▶ 특히, 공장 지대나 염분이 많은 해안 등 특수한 장소에 설치해야 할 때는 제품을 구입한 대리점이나 서비스 센터에 문의하세요.



! 제품 설치시 반드시 접지하고, 접지선은 가스관, 수도관, 전화선 등에 연결하지 마세요.

- ▶ 감전의 위험이 있습니다.

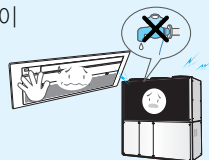

! 설치된 제품을 재설치할 때는 제품을 구입한 대리점이나 서비스 센터에 의뢰하세요.

- ▶ 고장, 누수, 감전, 화재의 위험이 있습니다.
- ▶ 에어컨 운송 서비스는 지원되지 않으며, 에어컨 설치 장소를 바꾸는 경우 추가 공사비와 설치비가 별도로 청구됩니다.



! 제품이 침수되었을 경우에는 반드시 서비스 센터에 의뢰하세요.

- ▶ 감전이나 화재의 위험이 있습니다.

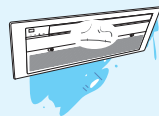



금지

금지 표시입니다.



감전 예방을 위한 접지 표시입니다.



반드시 지켜야 할 사항이라는 표시입니다.



분해금지 표시입니다.



전원을 차단하라는 표시입니다.

분해
금지

■ 전원 관련



금지

전선 부분을 잡아 당기거나
젖은 손으로 보조전원스위치를
만지지 마세요.

▶ 감전이나 화재의
위험이 있습니다.



금지

전선을 무리하게 구부리거나 무거운
물건에 눌러 망가지지
않도록 하세요.

▶ 감전이나 화재의
위험이 있습니다.



에어컨 전용 개폐기 및 누전차단기를
설치하세요.

▶ 감전이나 화재의
위험이 있습니다.

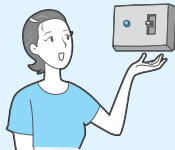

전원은 반드시 별도 배선을 설치하여
에어컨 전용 전원으로 사용하세요.

▶ 감전이나 화재의
위험이 있습니다.



정격 용량의 퓨즈를 사용하세요.

▶ 특히 퓨즈 대응으로 철사나 동선 등을
사용하지 마세요.
고장이나 화재의 위험이 있습니다.

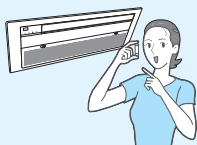



경고



■ 사용 중에

- 금지** 지정된 종류 외의 다른 연료gas는 사용하지 마세요.
- ▶ 불완전 연소로 인한 가스중독 사고 및 고장의 위험이 있습니다.

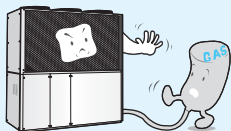

- 금지** 실외기 배기가스가 실내로 유입되지 않게 하세요.
- ▶ 가스중독 사고의 위험이 있습니다.



- 금지** 실외기 근처에 어린 아이가 밟고 올라갈 수 있는 물건을 놓아두지 마세요.
- ▶ 어린 아이가 떨어져 크게 다칠 수 있습니다.

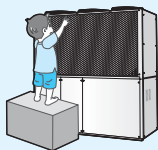

- 금지** 실외기 배수관과 실내기 배수관을 같은 곳에 접속시키지 마세요.
- ▶ 배기가스의 건물 내 유입으로 가스중독 사고가 발생할 수 있습니다.

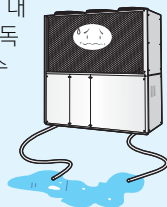

- 금지** 에어컨에서 나오는 바람이 다른 연소기구에 직접 닿지 않도록 하세요.
- ▶ 연소기구의 불완전연소로 인한 사고의 위험이 있습니다.

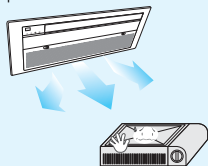

- 분해 금지** 제품에 전열 기구, 전기 히터 등을 연결하거나 임의로 분해, 수리, 개조하지 마세요.
- ▶ 고장, 감전, 화재의 위험이 있습니다. 수리할 필요가 있을 때는 서비스 센터에 연락하세요.



주의



■ 설치할 때

❗ 설치하는 직사광선이나 열기구, 특히 물기를 피해서 하세요.

- ▶ 냉난방 효과가 떨어지고 감전될 수 있으므로 커튼 등을 설치해 주세요.



❗ 실외기는 장애물이 없고 통풍이 잘 되는 곳, 운전자 발생하는 소음이 이웃에 영향을 주지 않는 곳에 설치하세요.

- ▶ 고장의 위험이 있으며, 소음으로 인해 이웃에게 불쾌감을 줄 수 있습니다.

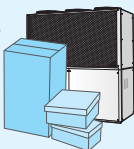

❗ 실내기는 5평 이상의 방에 설치하세요.

- ▶ 5평 미만의 방에 실내기를 설치할 경우 별도의 환기장치를 설치해 주세요.



❗ 배수호스는 배수가 확실하게 이루어지도록 설치하세요.

- ▶ 배수가 잘 되지 않으면 실내로 물이 넘쳐 가구 등에 피해를 입힐 수 있습니다.



❗ 에어컨 실외기를 도로변에 설치할 경우 2m 이상의 높이에 설치하거나 열기가 보행자에게 직접 닿지 않도록 설치하세요.

- ▶ 건축물의 설비기준 등에 관한 규칙으로 꼭 지켜야 하는 사항입니다.



⊘ 기름을 포함한 연기나 수증기가 자욱한 곳에서는 에어컨을 사용하지 마세요. 금지

- ▶ 제품 성능 저하와 고장의 원인이 됩니다. 배기장치 등을 설치하여 연기나 수증기를 없애 주세요.





주의



■ 전원 관련



보조전원스위치를 내려서 에어컨을 끄지 마세요.

- ▶ 고장이나 감전의 위험이 있으므로 반드시 운전/정지 버튼을 눌러 꺼 주세요.



수리할 필요가 있을 때는 제품을 구입한 대리점이나 서비스 센터에 의뢰하세요.

- ▶ 임의로 분해, 수리할 경우 감전이나 화재가 발생할 수 있습니다.



반드시 정기점검을 실시해 주세요.

- ▶ 정기점검을 하지 않으면 고장 및 사고의 위험이 있습니다.
- ▶ 정기점검관련 사항은 대리점이나 서비스 센터에 문의하세요.



제품에서 이상한 소리, 타는 냄새, 연기 등이 나면 즉시 전원을 차단한 후 서비스 센터에 문의하세요.

- ▶ 감전이나 화재의 위험이 있습니다.

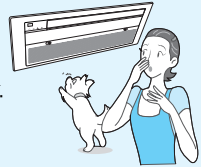

불필요한 전력 낭비를 막기 위해 에어컨을 오랫동안 사용하지 않을 때는 보조전원스위치를 꺼 주세요.

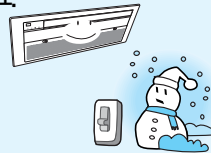

정기점검시 외에는 실내·외기 제어판 및 실외기 엔진실의 패널을 열지 마세요.

- ▶ 에어컨 정기점검 및 고장 발생으로 패널을 열어야 할 경우, 서비스 센터에 연락하세요.

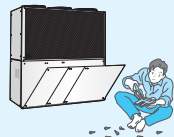

■ 사용 중에

- ⊘ **운전 중일 때는 그릴을 열지 마세요.**
금지 ▶ 고장이나 감전의 위험이 있습니다.

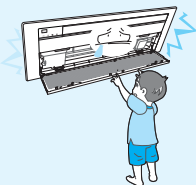

- ⊘ **에어컨 바람이 사람이나 동식물에 직접 닿지 않도록 하세요.**
금지 ▶ 인체에 해로우며, 동식물에도 나쁜 영향을 줄 수 있습니다.

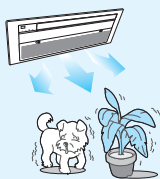

- ⊘ **공기 흡입구 또는 배출구를 가로막지 않도록 하세요.**
금지 ▶ 배기가스가 제대로 배출되지 못하면 불안전연소로 인한 가스중독 사고의 위험이 있습니다.

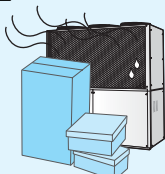

- ⊘ **제품 내부로 물이 들어가지 않도록 하세요.**
금지 ▶ 감전이나 화재의 위험이 있습니다.



- ⊘ **밀폐되었거나 유아, 노약자가 있는 곳에서는 오랫동안 사용하지 마세요.**
금지 ▶ 산소가 부족하게 되어 위험하므로 가끔씩 창문을 열어 환기시켜 주세요.



- ⊘ **제품에 살충제나 가연성 스프레이를 뿌리지 마세요.**
금지 ▶ 인체에 해로운 뿐 아니라 제품 고장이나 화재가 발생할 수 있습니다.





주의



■ 사용 중에

- ⊘ **제품 위에 올라가거나 무거운 물건을 올려 놓지 마세요.**

▶ 고장이나 감전의 위험이 있으며, 물건이 떨어져 다칠 수 있습니다.

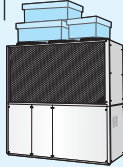

- ⊘ **에어컨에서 나오는 물은 마시지 마세요.**

▶ 인체에 해롭습니다.



- ⊘ **제품에 연결된 배관을 만지지 마세요.**

▶ 다치거나 화상을 입을 수 있습니다.

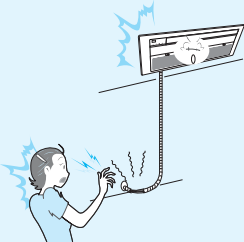

- ⊘ **정밀기기, 식품, 동식물, 화장품 등의 보존이나 특수 용도로는 사용하지 마세요.**

▶ 재산상의 손해가 발생할 수 있습니다.



- ⊘ **제품에 인위적으로 과도한 충격을 주지 마세요.**

▶ 고장이나 화재의 원인이 됩니다.

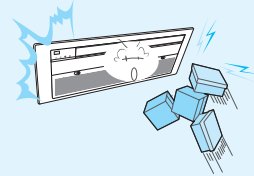

- ⊘ **제품의 공기 흡입구 또는 배출구에 손가락, 이물질 등을 넣지 마세요.**

▶ 특히 어린이들이 손가락 등을 넣어 다치는 일이 없도록 주의해 주세요.

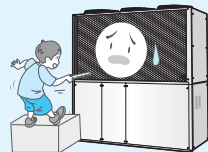

■ 기타

- 금지** 먼지거름필터 건조시 필터에 직사광선이 닿지 않도록 하세요.
▶ 먼지거름필터가 변형될 수 있습니다.



- !** 물을 직접 뿌려 청소하거나 벤젠, 시너, 알코올 등으로 닦지 마세요.

- ▶ 감전이나 화재의 위험이 있습니다.
▶ 제품 표면이 변질될 수 있습니다.



- !** 실외기의 열교환기는 표면이 날카로우니 청소시 주의하세요.

- ▶ 손가락이 베일 우려가 있으므로 두꺼운 면장갑 등을 착용해 주세요.



- !** 청소 및 손질은 전원을 차단하고 팬이 회전을 멈추면 시작하세요.

- ▶ 감전되거나 다칠 수 있습니다.



- !** 먼지거름필터는 2주에 한 번 정도 청소하세요.

- ▶ 청소 및 손질방법을 참조해 먼지거름필터를 청소하세요. 먼지가 많은 환경에서는 더 자주 청소해 주세요.



- !** 먼지거름필터는 꼭 끼워 주세요.

- ▶ 먼지거름필터 없이 에어컨을 사용할 경우 수명이 짧아지고 전기 소모도 많아집니다.

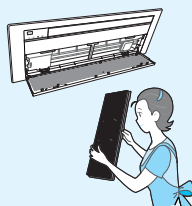

각 부분의 이름을 알아 두세요

■ 실내기 (카세트)

한방향 카세트

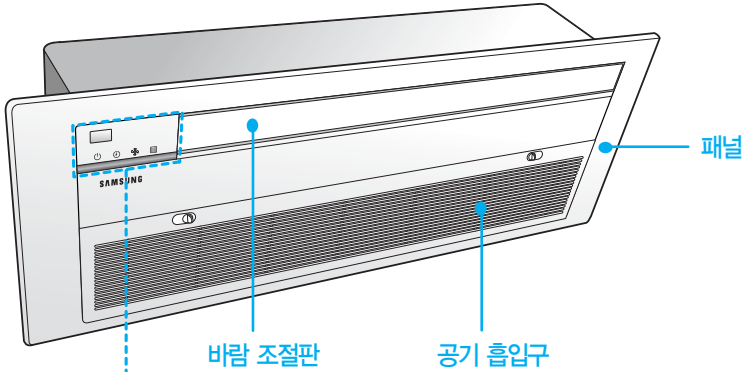

■ 리모컨 수신부 및 표시등

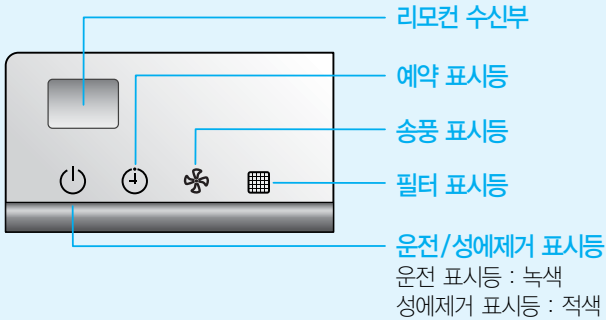

■ 네방향 카세트

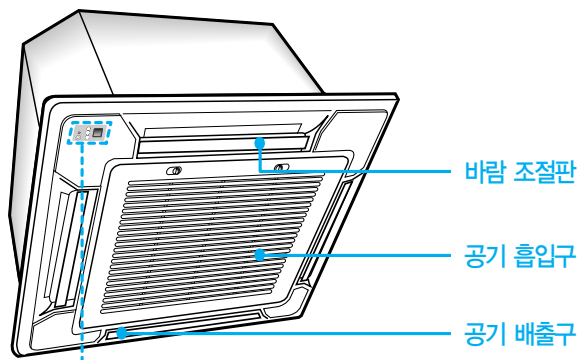

■ 리모컨 수신부 및 표시등

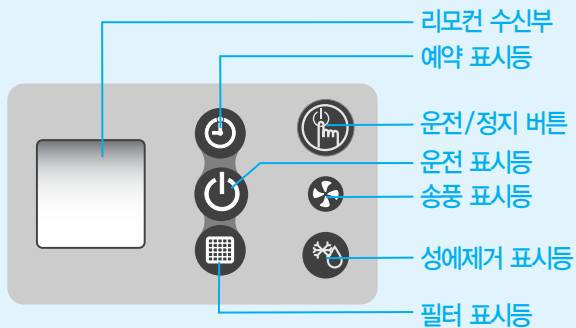

■ 실내기 (덕트)

소형 덕트

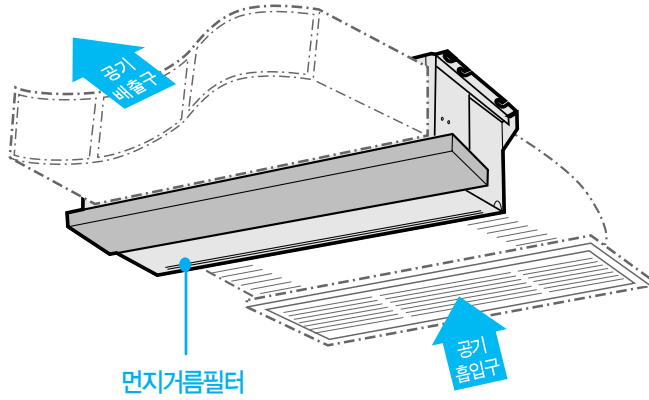

고정압 덕트

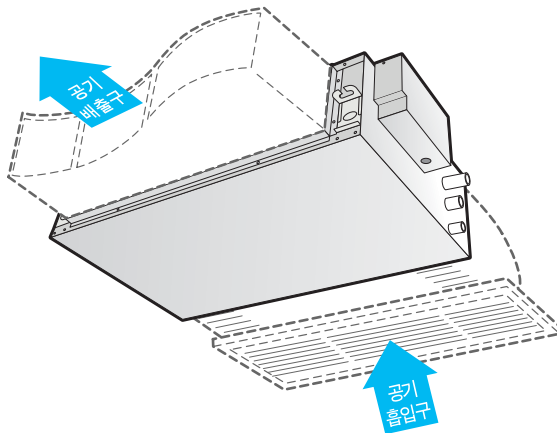

빌트인 덕트 (해당 모델 : AEMBH032/040)**

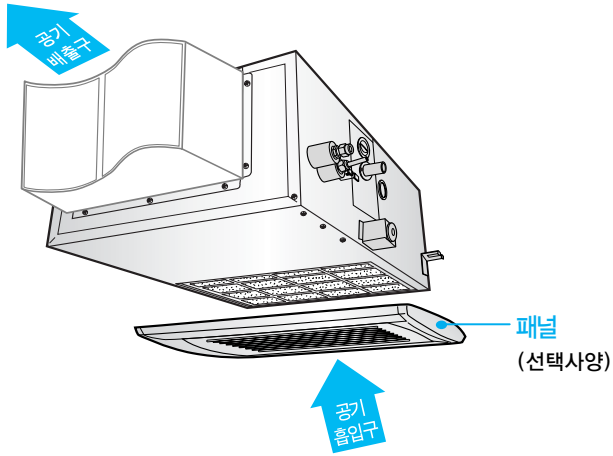

빌트인 덕트 (해당 모델 : AEMBH052/072)**

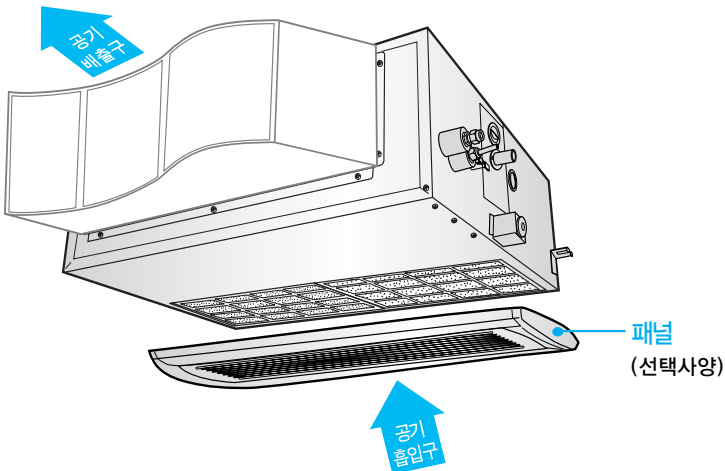

■ 실내기 (벽걸이형)

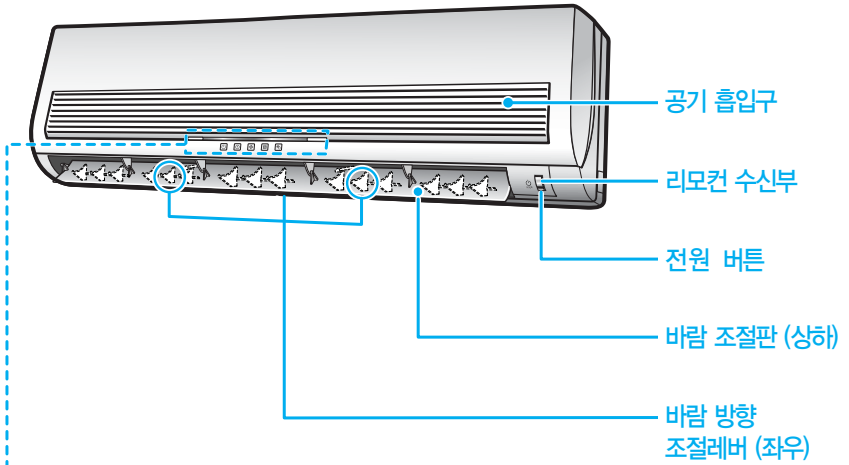

■ 표시등

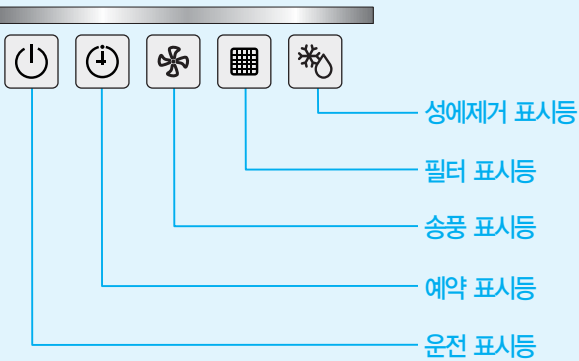

■ 실외기

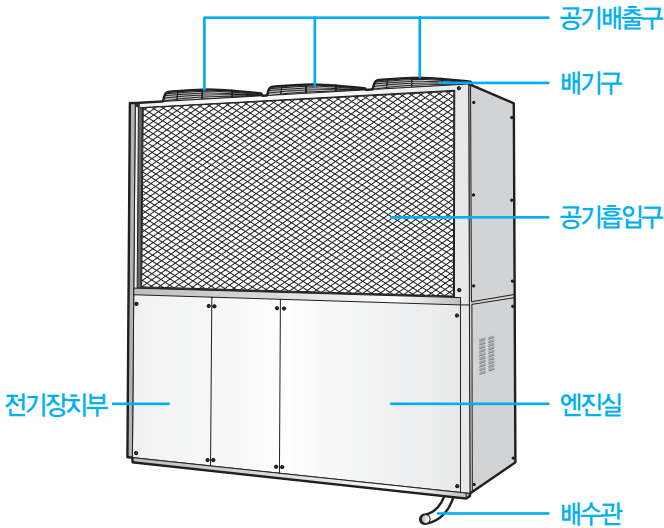

배기가스의 응축수를 배출합니다.

! 주의

- 실외기는 건물 외벽이나 베란다 난간 밖 등 불안정한 장소에 매달아 설치하지 마세요. 실외기가 떨어져 파손될 뿐 아니라 사람이 다치거나 재산의 손실이 발생할 수 있습니다.
- 열교환기에 먼지가 쌓이면 냉난방 효과가 떨어질 수 있으므로 물을 뿌려가며 먼지를 제거해 주세요. 표면이 날카로우므로 주의하세요.

사용 전에 꼭 한번 확인하세요.

에어컨을 효과적으로 사용하려면
다음 사항을 미리미리 확인해 두시면 좋습니다.

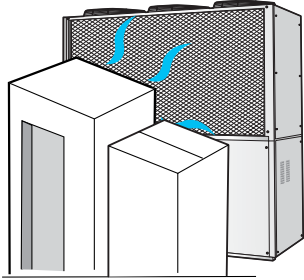

■ 실외기 근처의 장애물 확인

뒤편에 장애물 등이 있으면 치워 주세요.
제품 고장의 원인이 되고, 바람이 잘 통하지 않아
냉난방 효과가 떨어집니다.

■ 보조전원스위치

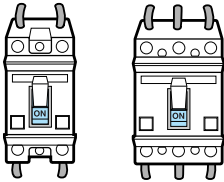

에어컨을 켜기 전 보조전원스위치를 꼭 켜 주세요.
보조전원스위치가 꺼져 있으면 [운전/정지] 버튼을 눌러도
에어컨이 켜지지 않습니다.



참고

보조전원스위치

- 보조전원스위치(MCCB, ELB)는 제품에 포함되어 있지 않으므로 따로 구입해 설치하세요.
- 건물 내의 분전함에 보조전원스위치(MCCB, ELB)를 반드시 설치해 주시고, 청소시 또는 오랫동안 사용하지 않을 경우에는 꺼 주세요.
- 에어컨을 오랫동안 사용하지 않다가 다시 사용할 경우에는 운전을 시작하기 6시간 전에 보조전원스위치(MCCB, ELB)를 켜 주세요.(압축기 보호용)

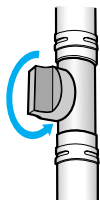

열린 상태

■ 가스 밸브 확인

가스밸브를 열었는지 확인하세요.

밸브가 잠겨 있으면 가스 공급이 되지 않아
[운전/정지] 버튼을 눌러도 에어컨이 켜지지 않습니다.

■ 에어컨을 운전할 수 있는 온도/습도

온도, 습도 범위를 벗어난 곳에서 운전할 경우 보호장치가 작동하여
운전이 되지 않을 수 있습니다.

▶ 냉방운전

- 실내온도 : 약 21°C 이상, 32°C 이하
- 실내습도 : 상대습도 80% 이하
(습도가 높은 곳에서 오랫동안 운전하면 에어컨에 이슬이
맺힐 수 있습니다.)
- 실외온도 : 약 -10°C 이상, 43°C 이하

▶ 난방운전

- 실내온도 : 27°C 이하
- 실외온도 : 약 -20°C 이상, 24°C 이하

▶ 제습운전

- 실내온도 : 약 21°C 이상, 32°C 이하
- 실외온도 : 약 -5°C 이상, 43°C 이하

■ 운전 전 주의사항

- ▶ 시운전 6시간 전에 전원을 투입하여 압축기 히터가 가열되도록 하세요.
- ▶ 주전원 차단 후 재운전시 전원을 투입하고 2시간 30분이 지나면 운전을 시작하세요.
- ▶ 에어컨에 사용되는 냉매 가스(R22)는 독성이 없고 가연성이 없는 안전한 가스이지만 밀폐된 작은 공간에 실내기를 설치할 경우 허용값 이상의 냉매 가스가 누출될 수 있으므로 별도의 대책(환기 장치)이 필요합니다.
- ▶ 현대의 실외기에 연결된 실내기의 혼용운전은 불가능합니다.
※ 혼용운전이란, 현대의 실외기에 연결된 여러대의 실내기 중 일부는 냉방운전을 일부는 난방운전을 하는 것을 말합니다.



■ 정기점검 안내

당사에서는 연간 정기점검 계약제도(유료)를 시행하여, 에어컨 설치시 사용자에게 계약을 권장하고 있습니다.
에어컨을 장기간 안심하고 사용하기 위해서는 반드시 전문 설치기사가 정기적으로 에어컨을 점검해 주는 정기점검 계약을 체결하세요.

- ▶ 엔진오일 교환/오일필터 교환/점화플러그 교환/벨트 교환/
엔진냉각수 점검/배수호스 점검/배관 점검/
냉매 가스 및 연료 가스의 누설여부 점검/밸브 클리어런스 조정
- ▶ 정기점검에 대한 기타 자세한 내용은 실외기에 첨부된 점검수첩을 참조하세요.



참고

가스 누설 점검

- 밸브와 밸브 주변 가스관에 비눗물을 묻혀 거품 발생 여부를 확인하세요. 거품이 생기면 가스가 누설되는 것으로, 그런 경우 즉시 밸브를 잠그고 실내를 환기시켜 주세요.



주의

- 엔진오일, 오일필터는 반드시 정기적으로 교환해 주세요. 이 때 엔진오일은 당사 지정품만을 사용해야 합니다. 교환하지 않거나 지정품 외에 다른 엔진오일을 사용할 경우 가스 엔진에 심각한 문제가 발생할 수 있습니다.
- 엔진오일 교환시 오일을 과다하게 채우지 마세요. 엔진 작동에 무리가 따를 수 있습니다.
- 엔진오일 교환은 직접 하지 말고 서비스 센터에 문의하세요.



운전 표시

사용 중인 운전을 표시

온도 및 간전지 교체 시기 표시

희망온도 및 간전지 교체 시기를 표시

바람세기 및 바람방향 표시

바람의 세기 정도 및
바람의 방향을 표시

예약 표시

설정된 예약 기능을 표시

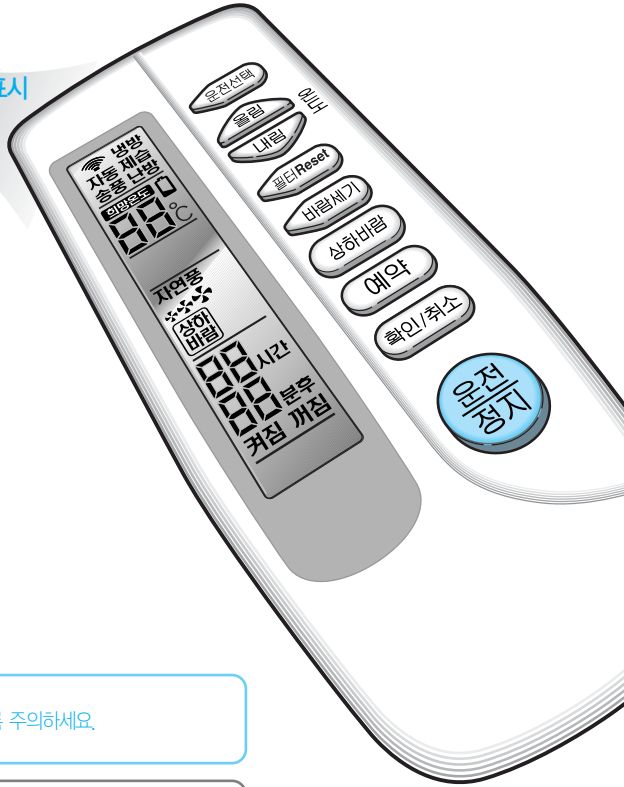

무선리모컨에 물기가 닿지 않도록 주의하세요.



무선리모컨 사용방법

- 실내기의 리모컨 수신부로 향한 후 눌러 주세요.
- 무선리모컨의 버튼을 눌렀을 때, 실내기에서 '띠리리링' 또는 '띵과 같은 소리가 나면 선택된 것입니다.
- 삼파장 형광등이나 네온사인 등으로 인해 강한 빛이 발생하는 곳에서는 무선리모컨 버튼을 눌러도 에어컨이 작동되지 않을 수 있습니다.
이 때는 실내기의 리모컨 수신부 바로 앞에서 사용하세요.
- 무선리모컨으로 다른 전자제품이 작동할 때는 서비스 센터에 문의하세요.

■ 버튼 조작부



운전선택 버튼

원하는 운전을 선택할 때



온도조절 버튼

희망온도를 설정할 때



필터리셋 버튼

필터 청소 후 필터 사용시간을 초기화 할 때



바람세기 버튼

바람의 세기를 조절할 때



상하바람 버튼

바람의 방향을 상하로 조절할 때
(덕트형 모델은 해당 기능 없음)

■ 건전지 교체 시기

건전지의 수명이 다 되었을 경우 무선리모컨 표시부에 ()가 표시되므로 이때 새 건전지로 교체해 주세요. 무선리모컨에는 1.5V AAA형 건전지 2개가 필요합니다.

■ 버튼 조작부



예약 버튼

에어컨이 켜지고 꺼지는 시각을 예약할 때



예약 확인/취소 버튼

예약 기능을 완료하거나 취소할 때



운전 정지 버튼

전원을 켜고 끌 때

■ 무선리모컨 건전지 넣는 방법

- 1 건전지 덮개를 여세요.
▶ () 부분을 살짝 누르면서 화살표 방향으로 밀어 주세요.
- 2 건전지를 넣으세요.
▶ (+), (-)극을 확인한 후 넣어 주세요.
- 3 덮개를 덮으세요.
▶ 덮개와 무선리모컨 아래 부분을 맞춘 후 '딸깍' 소리가 날 때까지 수평으로 밀어 넣어 주세요.

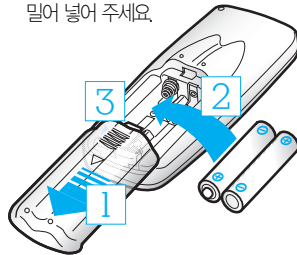

■ 매립형



■ 버튼 조작부 및 표시등



필터 표시등

필터 청소 시기를 표시



송풍 표시등

송풍운전 중임을 표시



예약 표시등

켜짐/꺼짐예약 설정을 표시

■ 버튼 조작부 및 표시등



리모컨 수신부

무선리모컨으로 선택한 기능이
입력되는 부분



운전/정지 버튼 및 성에제거 표시등

운전/정지 버튼 : 청색
성에제거 표시등 : 적색

■ 일반형

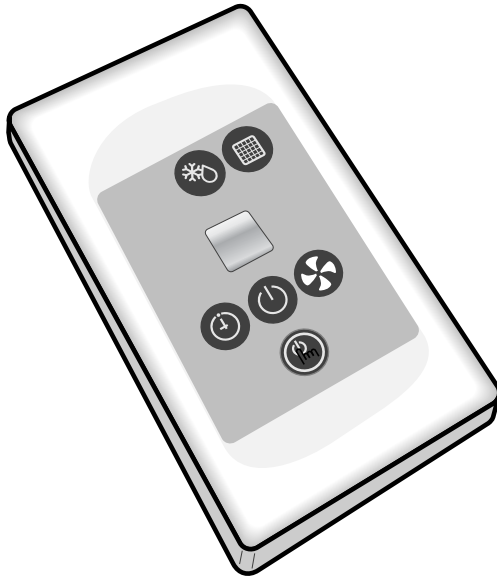

■ 버튼 조작부 및 표시등



성에제거 표시등

난방운전시 자동으로 성에를 제거하고 있음을 표시



필터 표시등

필터 청소 시기를 표시



예약 표시등

켜짐/꺼짐예약 설정을 표시

■ 버튼 조작부 및 표시등



운전 표시등

에어컨이 켜져 있음을 표시



송풍 표시등

송풍운전 중임을 표시



운전/정지 버튼

전원을 켜고 끌 때 사용



점검 표시

제품의 이상을 표시

제상 표시

성에제거 운전을 표시

운전 표시

사용 중인 운전을 표시

중앙제어 표시

중앙제어기 사용을 표시

예약 표시

설정된 예약 기능을 표시

온도 표시

희망온도를 표시

바람세기 및 바람방향 표시

바람의 세기 정도 및
바람의 방향을 표시

정기점검 표시

정기점검 시기를 표시

필터세척 표시

먼지거름필터 청소 시기를 표시



주의

- 유선리모컨에 물기가 닿지 않도록 주의하세요.
- 점검 버튼은 에어컨 설치기사의 점검용입니다. 에어컨 사용 중 작동시키지 않도록 하세요.

■ 버튼 조작부



온도조절 버튼

희망온도를 설정할 때



운전/정지 버튼

전원을 켜고 끌 때



운전선택 버튼

원하는 운전을 선택할 때



바람세기 버튼

바람의 세기를 조절할 때



상하바람 버튼

바람의 방향을 상하로 조절할 때
(덕트형 모델은 해당 기능 없음)

■ 버튼 조작부



시작/종료예약 버튼

에어컨이 켜지고 꺼지는 시각을 예약할 때



확인/취소 버튼

예약기능을 완료하거나 취소할 때



점검 버튼

설치기사가 에어컨을 점검할 때



필터리셋 버튼

필터 청소 후 필터 사용시간을 초기화 할 때

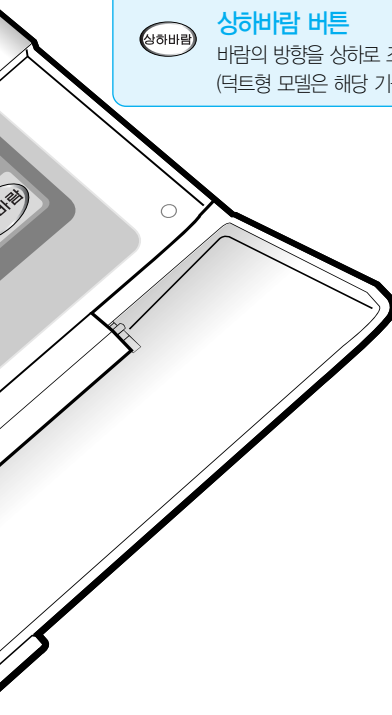

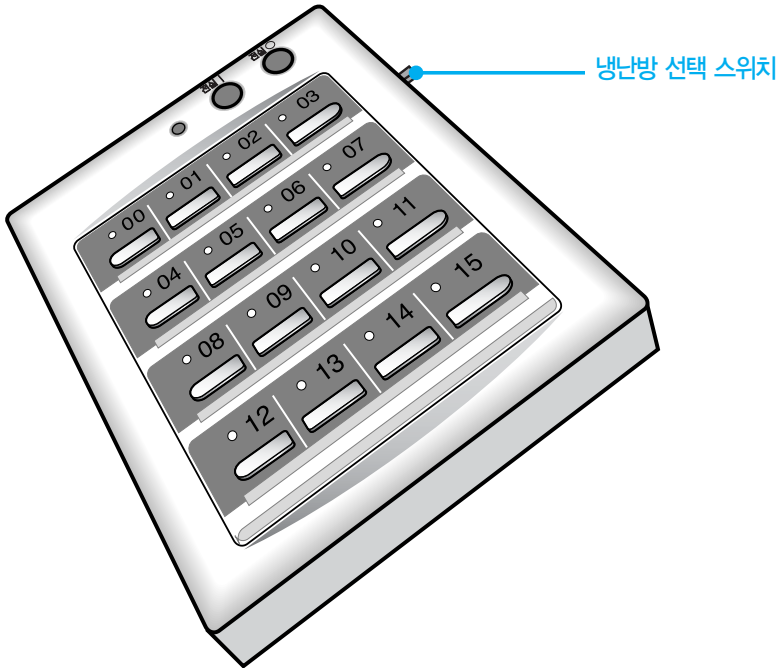

■ 버튼 조작부



전체운전 버튼

중앙제어기에 연결된 모든 에어컨을
컬 때



전체정지 버튼

중앙제어기에 연결된 모든 에어컨을
끌 때



운전 표시등

에어컨이 운전 중임을 표시
(1대의 에어컨이 운전 중일 때도 표시됨)

■ 버튼 조작부



개별 운전/정지 버튼

개별 에어컨을 켜거나 끌 때



개별 운전 표시등

해당 번호의 에어컨 운전을 표시



냉난방 선택 스위치

냉방/자동/난방 중 원하는 운전모드를
선택할 때



주의

중앙제어기에 물기가 닿지 않도록
주의하세요.

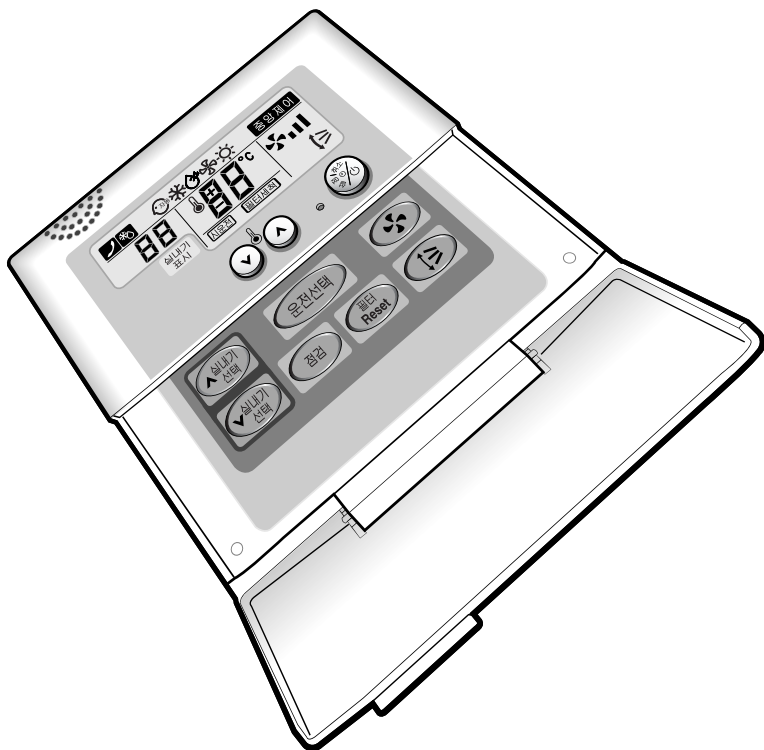

■ 버튼 조작부 및 표시



실내기 선택 버튼

제어할 실내기를 선택할 때



실내기 표시

제어되고 있는 에어컨 번호를 표시

※ 나머지 버튼 및 표시 내용은 유선리모컨의
버튼 및 표시와 같습니다.



주의

- 기능제어기에 물기가 닿지 않도록 주의하세요.
- 점검 버튼은 에어컨 설치기사의 점검용입니다. 에어컨 사용 중 작동시키지 않도록 하세요.



참고

기능제어기는 중앙제어기와 함께 사용되는 보조제어기입니다.



■ 설치관련

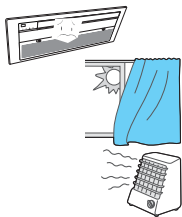

실내·외기는 햇빛이나 열기구를 피해 설치하세요.

- ▶ 햇빛이 비칠 때는 커튼 등을 쳐 주세요.
- ▶ 냉방운전시 열기구를 함께 사용하지 마세요.
- ▶ 실외기는 바람이 잘 통하는 곳에 햇빛을 피해 설치하시고 햇빛이 비칠 경우에는 햇빛가리개를 꼭 설치해 주세요.

■ 사용관련

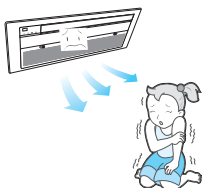

냉방운전시 희망온도는 실외 온도보다 5°C 낮게 조절하세요.

- ▶ 희망온도를 너무 낮게 맞추면 인체에 해롭고 전기소모도 많아지므로 실외온도보다 5°C 정도 낮게 조절하여 사용하세요.

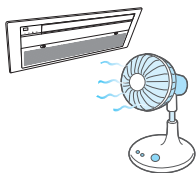

냉방운전시 절전을 위해 에어컨과 선풍기를 함께 사용하세요.

- ▶ 에어컨과 선풍기를 함께 사용하면 냉방에 효과적인 뿐만 아니라 사용강도에 따라 절전효과를 기대할 수 있습니다.



에어컨 운전시 창문이나 문은 가급적 닫아 주세요.

- ▶ 창문이나 문을 열고 에어컨을 사용할 경우 냉난방효과가 떨어집니다.
- ▶ 에어컨을 오랫동안 사용할 경우에는 가끔씩 창문을 열어 환기를 시켜 주세요.

■ 기 타

먼지거름필터는 에어컨 운전시 꼭 끼워 사용하시고 자주 청소하세요.

- ▶ 먼지거름필터를 끼우지 않고 에어컨을 사용하면 에어컨의 수명이 줄어들고 전기소모가 많아집니다.
- ▶ 먼지거름필터에 먼지가 많으면 냉난방효과가 떨어지므로 2주에 한번 정도 청소해 주세요.

■ 먼지거름필터 청소방법 (한방향 카세트)

먼지거름필터는 에어컨 내부로 흡입된 공기 중의 먼지를 걸러주는 장치입니다.

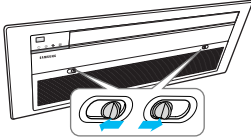

1 그릴을 열고 먼지거름필터를 빼 주세요.

그릴의 레버를 바깥쪽으로 밀면서 그릴을 당겨 언 다음 먼지거름필터를 앞으로 빼 주세요.

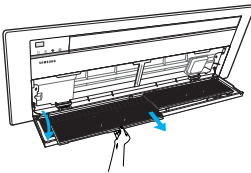

2 진공청소기나 솔로 먼지를 없애 주세요.

먼지가 심할 경우 중성 세제를 탄 미지근한 물로 살짝 씻어 주세요. 단, 비버 빨면 먼지거름필터가 망가질 수 있으므로 주의하세요. (정전탈취필터가 설치되어 있을 경우, 분리한 후 씻으세요.)

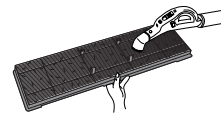

3 그늘에서 완전히 말린 후 다시 끼워 주세요.

먼지거름필터를 말릴 때는 직사광선이 닿지 않도록 하세요. 먼지거름필터가 변형될 수 있습니다.



4 리모컨의 [필터리셋] 버튼을 눌러 주세요.



무선리모컨



유선리모컨

! 주의

- 그릴을 열 때는 반드시 손으로 잡고 여세요. 그릴이 떨어져 다칠 수 있습니다.
- 그릴을 완전히 분리할 경우에는 그릴 양쪽의 안전고리를 빼 주세요.

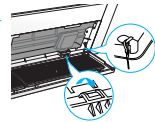

참고

먼지거름필터는 2주에 한번씩 청소해 주세요. 단, 청소 주기는 사용 환경과 사용 시간에 따라 달라지므로 먼지가 많은 환경에서는 1주일에 한번 정도 청소하세요.

■ 먼지거름필터 청소방법 (네방향 카세트)

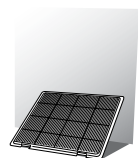
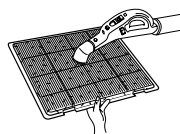
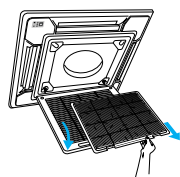
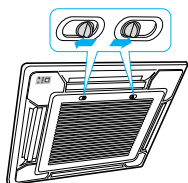

무선리모컨



유선리모컨

먼지거름필터는 에어컨 내부로 흡입된 공기 중의 먼지를 걸러주는 장치입니다.

1. 앞면그릴을 열고 먼지거름필터를 빼 주세요.

앞면그릴의 레버를 바깥쪽으로 밀면서 앞면그릴을 당겨 연 다음 먼지거름필터를 앞으로 빼 주세요.

2. 진공청소기나 솔로 먼지를 없애 주세요.

먼지가 심할 경우 중성 세제를 탄 미지근한 물로 살짝 씻어 주세요. 단, 비벼 빨면 먼지거름필터가 망가질 수 있으므로 주의하세요. (정전탈취필터가 설치되어 있을 경우, 분리한 후 씻으세요.)

3. 그늘에서 완전히 말린 후 다시 끼워 주세요.

먼지거름필터를 말릴 때는 직사광선이 닿지 않도록 하세요. 먼지거름필터가 변형될 수 있습니다.

4. 리모컨의 필터리셋 버튼을 눌러 주세요.



주의

- 앞면그릴을 열 때는 반드시 손으로 잡고 여세요. 그릴이 떨어져 다칠 수 있습니다.
- 앞면그릴을 완전히 분리할 경우에는 앞면그릴 양쪽의 안전고리를 빼 주세요.



참고

- 먼지거름필터는 2주에 한번씩 또는 실내기의 필터 표시등(필터)에 불이 들어왔을 때 청소해 주세요. 단, 청소 주기는 사용 환경과 사용 시간에 따라 달라지므로 먼지가 많은 환경에서는 1주일에 한번 정도 청소하세요.
- 필터 표시등(필터)에 불이 들어오지 않은 경우에도 먼지거름필터를 청소한 후에는 반드시 [필터리셋] 버튼을 눌러 주세요.



■ 먼지거름필터 청소방법 (소형 덕트)

먼지거름필터는 에어컨 내부로 흡입된 공기 중의 먼지를 걸러주는 장치입니다.

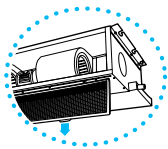

1 먼지거름필터를 빼 주세요.

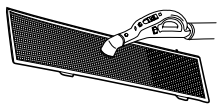

2 진공청소기나 솔로 먼지를 없애 주세요.

먼지가 심할 경우 중성세제를 탄 미지근한 물로 살짝 씻어 주세요. 단, 비벼 뺏으면 먼지거름필터가 망가질 수 있으므로 주의하세요.

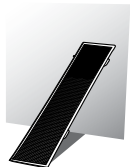

3 그늘에서 완전히 말린 후 다시 끼워 주세요.

먼지거름필터를 말릴 때는 직사광선이 닿지 않도록 하세요. 먼지거름필터가 변형될 수 있습니다.



무선리모컨



유선리모컨

4 리모컨의 [필터리셋] 버튼을 누르세요.

참고

- 먼지거름필터는 2주에 한번씩 또는 리모컨 수신기의 필터 표시등(≡)에 불이 들어왔을 때 청소해 주세요. 단, 청소 주기는 사용 환경과 사용 시간에 따라 달라지므로 먼지가 많은 환경에서는 1주일에 한번 정도 청소하세요.
- 필터 표시등(≡)에 불이 들어오지 않은 경우에도 먼지거름필터를 청소한 후에는 반드시 [필터리셋] 버튼을 눌러 주세요.

■ 먼지거름필터 청소방법 (고정압 덕트)

먼지거름필터는 에어컨 내부로 흡입된 공기 중의 먼지를 걸러주는 장치입니다.

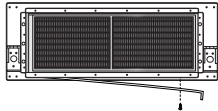

1 먼지거름필터 바닥면의 나사를 풀어 꺾쇠를 제거하세요.

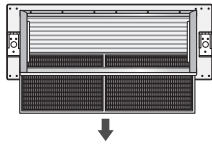

2 먼지거름필터를 빼 주세요.

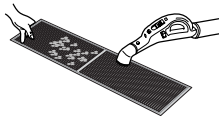

3 진공청소기나 솔로 먼지를 없애 주세요.

먼지가 심할 경우 중성세제를 탄 미지근한 물로 살짝 씻어 주세요. 단, 비벼 빨면 먼지거름필터가 망가질 수 있으므로 주의하세요.



4 그늘에서 완전히 말린 후 다시 끼워 주세요.

먼지거름필터를 말릴 때는 직사광선이 닿지 않도록 하세요. 먼지거름필터가 변형될 수 있습니다.



무선리모컨



유선리모컨

5 리모컨의 [필터리셋] 버튼을 누르세요.



참고

- 먼지거름필터는 2주에 한번씩 또는 리모컨 수신기의 필터 표시등(■)에 불이 들어왔을 때 청소해 주세요. 단, 청소 주기는 사용 환경과 사용 시간에 따라 달라지므로 먼지가 많은 환경에서는 1주일에 한번 정도 청소하세요.
- 필터 표시등(■)에 불이 들어오지 않은 경우에도 먼지거름필터를 청소한 후에는 반드시 [필터리셋] 버튼을 눌러 주세요.

■ 먼지거름필터 청소방법 (빌트인 덕트)

먼지거름필터는 에어컨 내부로 흡입된 공기 중의 먼지를 걸러주는 장치입니다.

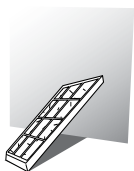
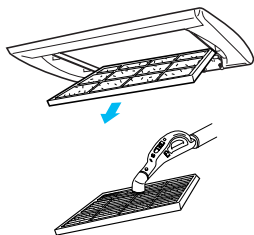

무선리모컨



유선리모컨

1 먼지거름필터를 빼 주세요.

2 진공청소기나 솔로 먼지를 없애 주세요.

먼지가 심할 경우 중성세제를 탄 미지근한 물로 살짝 씻어 주세요. 단, 비벼 빨면 먼지거름필터가 망가질 수 있으므로 주의하세요.

3 그늘에서 완전히 말린 후 다시 끼워 주세요.

먼지거름필터를 말릴 때는 직사광선이 닿지 않도록 하세요. 먼지거름필터가 변형될 수 있습니다.

4 리모컨의 [필터리셋] 버튼을 누르세요.



참고

- 먼지거름필터는 2주에 한번씩 또는 리모컨 수신기의 필터 표시등(■)에 불이 들어왔을 때 청소해 주세요. 단, 청소 주기는 사용 환경과 사용 시간에 따라 달라지므로 먼지가 많은 환경에서는 1주일에 한번 정도 청소하세요.
- 필터 표시등(■)에 불이 들어오지 않은 경우에도 먼지거름필터를 청소한 후에는 반드시 [필터리셋] 버튼을 눌러 주세요.

■ 먼지거름필터 청소방법 (벽걸이형)

먼지거름필터는 에어컨 내부로 흡입된 공기 중의 먼지를 걸러주는 장치입니다.

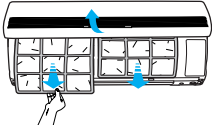

1

1. 앞면그릴을 열고 먼지거름필터를 빼내세요.

- 그릴 홈을 잡고 앞면그릴을 약간 들어올린 후 앞으로 당겨 빼 주세요.
- 앞면그릴을 열 때는 반드시 손으로 잡고 여세요. 그릴이 떨어져 다칠 수 있습니다.

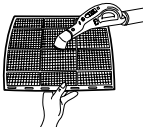

2

2. 진공청소기나 솔로 먼지를 없애 주세요.

먼지가 심할 경우 중성 세제를 탄 미지근한 물로 살짝 씻어 주세요. 단, 비벼 빨면 먼지거름필터가 망가질 수 있으므로 주의하세요. (정전필터나 탈취필터가 설치되어 있을 경우, 분리한 후 씻으세요.)



3

3. 그늘에서 완전히 말린 후 다시 끼워 주세요.

먼지거름필터를 말릴 때는 직사광선이 닿지 않도록 하세요. 먼지거름필터가 변형될 수 있습니다.

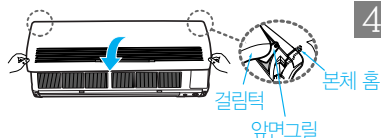

4 앞면그릴을 다시 끼우세요.

앞면그릴의 양쪽 걸림턱을 본체 홈에 맞춰 끼운 후 아래로 천천히 내려 닫으세요.



무선리모컨



유선리모컨

5 리모컨의 필터리셋 버튼을 눌러 주세요.



- 먼지거름필터는 2주에 한번씩 또는 실내기의 필터 표시등(■)에 불이 들어왔을 때 청소해 주세요. 단, 청소 주기는 사용 환경과 사용 시간에 따라 달라지므로 먼지가 많은 환경에서는 1주일에 한번 정도 청소하세요.
- 필터 표시등(■)에 불이 들어오지 않은 경우에도 먼지거름필터를 청소한 후에는 반드시 [필터리셋] 버튼을 눌러 주세요.

■ 정전필터 및 탈취필터 교체방법 (한방향 카세트)

정전탈취필터는 흡입한 공기 중에 있는 미세한 먼지와 나쁜 냄새를 없애주는 장치로, 선택사양입니다. 정전탈취필터의 수명은 사용 환경 및 사용 시간에 따라 달라질 수 있으나, 3개월에 한 번 새것으로 교체해 주세요. 새 필터는 삼성전자 서비스 센터에서 구입할 수 있습니다.

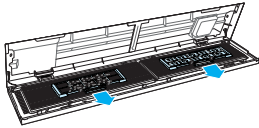

- 1 그리드를 분리하고 정전필터함과 탈취필터함을 빼 주세요.

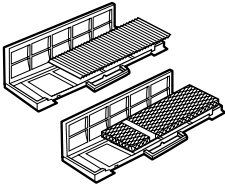

- 2 새 정전필터 및 탈취필터를 필터함에 끼워 넣으세요.
비닐 포장을 뜯어낸 후 필터를 필터함에 넣어 주세요.

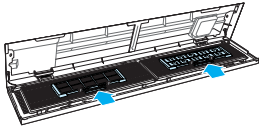

- 3 필터함을 제자리에 넣고 그리드를 끼워 주세요.



주의

정전필터와 탈취필터의 비닐 포장은 미리 뜯어 보관하지 마세요. 정전탈취 능력이 떨어집니다.

■ 정전탈취필터 교체방법 (네방향 카세트)

정전탈취필터는 흡입한 공기 중에 있는 미세한 먼지와 나쁜 냄새를 없애주는 장치로, 선택사양입니다. 정전탈취필터의 수명은 사용 환경 및 사용 시간에 따라 달라질 수 있으나, 3개월에 한 번 새것으로 교체해 주세요. 새 필터는 삼성전자 서비스 센터에서 구입할 수 있습니다.

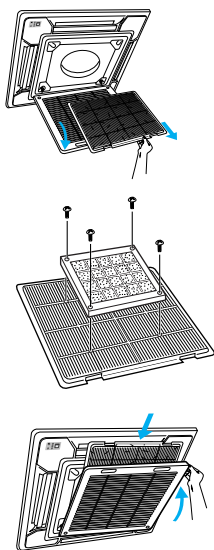

- 1 앞면그릴을 열고 먼지거름필터를 빼 주세요.
- 2 정전탈취필터를 먼지거름필터 중앙에 고정해 주세요.
비닐 포장을 뜯어낸 후 필터를 나사로 고정시켜 주세요.
- 3 먼지거름필터를 제자리에 넣고 앞면그릴을 닫아 주세요.



주의

정전필터의 비닐 포장은 미리 뜯어 보관하지 마세요.
정전탈취 능력이 떨어집니다.

■ 정전필터 및 탈취필터 교체방법 (벽걸이형)

정전필터와 탈취필터는 흡입한 공기 중에 있는 미세한 먼지와 나쁜 냄새를 없애주는 장치로, 선택사양입니다. 정전필터와 탈취필터의 수명은 사용 환경 및 사용 시간에 따라 달라질 수 있으나, 3개월에 한 번 새것으로 교체해 주세요. 새 필터는 삼성전자 서비스 센터에서 구입할 수 있습니다.

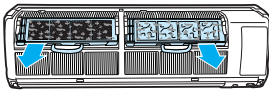

1 앞면그릴을 분리하고 정전필터함과 탈취필터함을 빼 주세요.

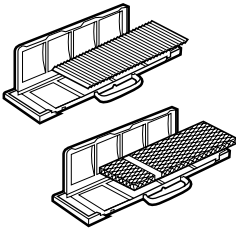

2 새 정전필터 및 탈취필터를 필터함에 끼워 넣으세요. 비닐 포장을 뜯어낸 후 필터를 필터함에 넣어 주세요.

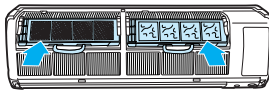

3 필터함을 제자리에 넣고 앞면그릴을 끼워 주세요.



주의

정전필터와 탈취필터의 비닐 포장은 미리 뜯어 보관하지 마세요. 정전탈취 능력이 떨어집니다.

■ 외관 청소방법

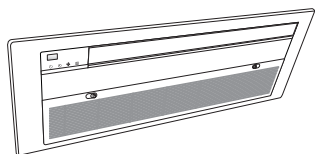

- 1 부드러운 행궂을 미지근한 물에 적셔 꼭 짠 후 에어컨을 닦아 주세요.
- 2 에어컨의 좁은 틈새에 쌓인 먼지는 부드러운 솔로 털어내 주세요.



참고

실내기의 열교환기를 청소할 경우 제품을 분해해야 하므로 설치 전문점이나 서비스 센터에 문의하세요.



주의

- 리모컨 수신부 및 표시등 부분은 알칼리성 세제로 닦지 마세요.
- 황산, 염산 또는 유기용제 (시너, 등유 등) 를 사용하여 에어컨 표면을 닦거나 스티커 등을 붙이지 마세요. 에어컨 표면이 손상될 수 있습니다.

■ 실외기 열교환기 청소방법

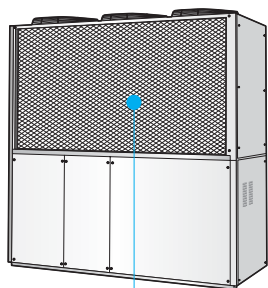

실외기 열교환기

- ▶ 열교환기에 먼지가 쌓이면 냉난방효과가 떨어지므로 주기적으로 청소해 주세요.
- ▶ 물을 뿌려가며 먼지를 제거해 주세요.



참고

실외기의 열교환기를 청소하기가 곤란한 경우 설치 전문점이나 서비스 센터에 문의하세요.



주의

실외기 열교환기는 표면이 날카로우니 주의하세요.



무선리모컨



유선리모컨

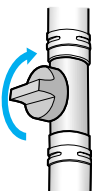

■ 실내기 보관방법

1 맑은 날 청소 후 3~4시간 정도 송풍운전을 하여 실내기 내부를 건조시켜 주세요.

2 운전을 정지시키고 보조전원스위치를 꺼 주세요.

3 가스 밸브를 잠가 주세요.



주의

제품을 이동하거나 임의로 움직이지 마세요.
배관 연결부가 느슨해지거나 배관이 파손되어
냉매 가스가 새어 나올 수 있습니다.

증상	확인	조치사항
<p>운전이 안돼요</p> 	정전이 아닌가요?	전기가 들어오는지 확인 후 다시 운전해 보세요.
	보조전원스위치가 꺼져 있는 것은 아닌가요?	보조전원스위치를 켜 후 다시 운전해 보세요.
	꺼짐 및 종료예약을 하여 예약 시간이 다 된 것은 아닌가요?	[운전/정지] 버튼을 눌러 다시 운전해 보세요.
<p>온도조절이 안돼요</p>	송풍운전을 선택한 것은 아닌가요?	이때 희망온도는 따로 조절되지 않습니다.
<p>찬바람/따뜻한바람이 나오지 않아요</p>	희망온도가 현재온도보다 높거나 낮은 것은 아닌가요?	[온도조절] 버튼을 눌러 희망온도를 조절하세요.
	송풍운전을 선택한 것은 아닌가요?	송풍운전은 찬바람/따뜻한 바람이 나오지 않는 운전이므로 냉방/난방/자동/제습운전을 선택해 사용하세요.
	먼지거름필터가 먼지로 막힌 것은 아닌가요?	먼지거름필터에 먼지가 많이 쌓일 경우 냉난방효과가 떨어지므로 자주 청소해 주세요.
	실외기에 덮개가 덮여 있거나 실외기 근처에 장애물이 있는 것은 아닌가요?	바람이 잘 통하지 않아 냉난방효과가 떨어질 수 있으므로 덮개를 벗기거나 장애물을 치워 주세요.
	햇빛이 비치는 곳에 설치한 것은 아닌가요?	커튼 등을 설치해 햇빛을 가려 주세요.

증상	확인	조치사항
찬바람/따뜻한바람이 나오지 않아요	창문이나 문이 열려 있는 것은 아닌가요?	문이 열려 있는 경우 냉난방 효과가 떨어지므로 닫아 주세요.
	에어컨을 켜 직후가 아닌가요?	에어컨을 켜 직후에는 에어컨 보호를 위해 3분 정도 바람만 나옵니다. 고장이 아니므로 인심하세요.
	배관의 길이가 너무 긴 것은 아닌가요?	배관을 배관허용길이 이상으로 너무 길게 연결할 경우 냉난방 효과가 떨어질 수 있습니다.
바람세기 조절이 안돼요	자동/제습운전을 선택한 것은 아닌가요?	이때 바람의 세기는 각 운전예 맞춰 자동으로 설정되어 있으므로 따로 조절되지 않습니다.
무선리모컨이 작동하지 않아요 	건전지의 수명이 다 된 것은 아닌가요?	새 건전지로 교체하세요.
	리모컨 수신부가 가려져 있는 것은 아닌가요?	가려진 물건을 치우세요.
	너무 강한 빛 근처가 아닌가요?	삼파장 형광등이나 네온사인 등으로 인해 강한 빛이 발생하는 곳에서는 전파 방해로 리모컨이 작동되지 않을 수 있습니다.
유선리모컨이 작동하지 않아요	리모컨 상단에 [잠금] 표시가 나타났나요?	에어컨을 정지시키고 보조전원스위치를 끈 후 서비스 센터에 연락하세요.
예약이 안돼요	예약 시간을 선택한 후 [확인/취소] 및 [설정/취소] 버튼을 누르지 않은 것은 아닌가요?	예약 시간을 다시 설정한 후 [확인/취소] 및 [설정/취소] 버튼을 누르세요.

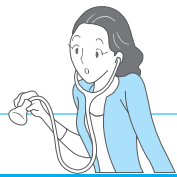

증상	확인	조치사항
유선리모컨으로 에어컨이 즉시 켜지거나 꺼지지 않아요	유선리모컨을 그룹 제어용으로 설치한 것은 아닌가요?	유선리모컨을 그룹 제어용으로 사용할 경우 리모컨에 연결된 에어컨은 차례로 켜지거나 꺼지므로, 이는 고장이 아닙니다. (최대 3초 소요)
이상한 냄새가 나요	연기 또는 냄새가 많이 발생하는 곳에서 사용하고 있는 것은 아닌가요?	실내를 환기해 주세요. 냄새가 심할 경우 1~2시간 정도 송풍운전을 해 주세요. 에어컨에는 냄새가 나는 부품을 사용하지 않습니다.
	먼지거름필터가 지저분한 것은 아닌가요?	먼지거름필터를 청소하세요.
실내기 표시등이 계속 깜빡거려요	[운전/정지] 버튼을 눌러 다시 운전해 보세요.	이후에도 계속 표시등이 깜빡일 경우 서비스 센터에 연락하세요.
	보조전원스위치를 껐다가 다시 켜 후 운전해 보세요.	
이상한 소리가 나요	에어컨 사용 상태에 따라(특히 실외온도가 20°C 이하일 경우) 냉매 가스의 흐름이 변하면서 소리가 날 수 있습니다. 정상적인 소음이므로 안심하세요.	
	[운전/정지] 버튼을 누른 직후에는 에어컨 내부의 배수펌프에서 동작 소음이 발생할 수 있습니다. 정상적인 소음이므로 안심하세요.	
	[운전/정지] 버튼을 누른 직후에는 에어컨이 바람 조절판의 위치를 판단하는 과정에서 약간의 소음이 발생할 수 있습니다. 정상적인 소음이므로 안심하세요.	
실외기 배관 연결부에서 물이 떨어져요	온도 차이에 의해 물방울이 맺혀 떨어질 수 있습니다. 고장이 아니므로 안심하세요.	
실외기에서 연료가스가 누출돼요	즉시 가스 밸브를 잠그고 설치 전문점이나 서비스 센터에 연락하세요. 불꽃으로 인한 화재가 발생할 수 있으므로 문제를 해결할 때까지 화기를 가까이 하지 않도록 하세요.	

폐 전자제품은
다음과 같이 처리하세요

■ 폐 전자제품 처리안내

환경보호 및 자원 재활용을 위해 폐 전자제품은 다음과 같이 처리하셔야 합니다.

무료 처리

삼성전자 대리점에서 제품을 새로 구입하고 기존 제품을 버리고자 하는 경우, 신제품 배달시 무료로 처리해 드립니다.



유료 처리

신규 제품 구입 없이 기존에 사용하던 제품을 버리고자 하는 경우, 관할 동사무소에 연락하시어 처리하시면 됩니다.

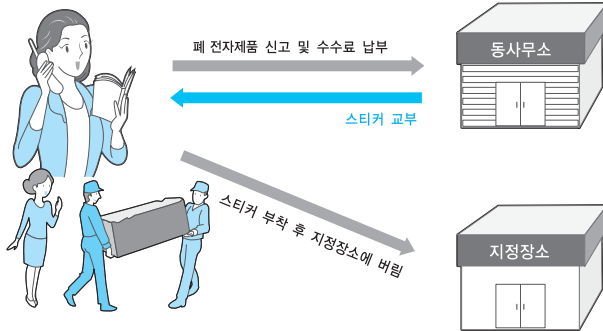

삼성전자의 [녹색경영]



삼성전자는 1992년 6월 환경경영 체제 구축을 통해 환경오염 사고를 예방하고, 지속적인 개선을 위한 '환경방침'을 발표한데 이어 1996년 5월 [녹색경영]을 선언하였습니다.

삼성전자의 녹색경영은 환경, 안전, 보건을 기업 경영활동의 핵심요소로 인식하고 이를 적극 추진함으로써 인류의 풍요로운 삶의 구현과 지구환경 보전에 동참하겠다는 의지의 표현입니다.

■ 카세트

종	류	한방향 카세트		
모 델 명		본 체		패 널
		AEMKH032B1A	AEMKH040B1A	-
전 원		단상 220V, 60Hz		-
중 량		15.0kg		3.5kg
제품크기 (가로×높이×깊이)		970×180×390 (mm)		1180×35×460(mm)
능 력	냉 방	3200W	4000W	-
	난 방	3800W	4800W	-

종	류	네방향 카세트			
모 델 명		본 체			패 널
		AEMCH052B1A	AEMCH072B1A	AEMCH083B1A	-
전 원		단상 220V, 60Hz			-
중 량		26.0kg			5.0kg
제품크기 (가로×높이×깊이)		840×230×840 (mm)			950×42×950(mm)
능 력	냉 방	5500W	7200W	8300W	-
	난 방	6600W	8600W	9900W	-

종	류	네방향 카세트				
모 델 명		본 체				패 널
		AEMCH100B1A	AEMCH105B1A	AEMCH128B1A	AEMCH140B1A	-
전 원		단상 220V, 60Hz				-
중 량		29.5kg				5.0kg
제품크기 (가로×높이×깊이)		840×288×840 (mm)				950×42×950(mm)
능 력	냉 방	10000W	11000W	12800W	14000W	-
	난 방	12000W	13200W	15300W	16800W	-

- 디자인 및 제품 사양은 품질향상을 위해 예고 없이 변경될 수 있습니다.
- 삼선전자에서 인정하지 않는 지정점에서 설치할 경우는 무상 서비스를 받을 수 없습니다.
- 전기 공사시 전기배선 연장 및 보조전원스위치 설치 등 추가 작업에 대한 비용은 소비자 부담입니다.

■ 덕트

종 류	덕트 (소형 및 고정압)					
모 델 명	AEMDH052B1A	AEMDH072B1A	AEMHH105B1A	AEMHH128B1A	AEMHH140B1A	
전 원	단상 220V, 60Hz					
중 량	41kg			70kg		
제품크기 (가로×높이×깊이)	1340×260×600(mm)			1110×390×650(mm)		
능 력	냉 방	5500W	7200W	11000W	12800W	14000W
	난 방	6600W	8600W	13200W	15300W	16800W

종 류	덕트 (빌트인)				
모 델 명	AEMBH032B1A	AEMBH040B1A	AEMBH052B1A	AEMBH072B1A	
전 원	단상 220V, 60Hz				
중 량	27kg		38kg		
제품크기 (가로×높이×깊이)	550×300×800(mm)		1020×300×800(mm)		
능 력	냉 방	3200W	4000W	5500W	7200W
	난 방	3800W	4800W	6600W	8600W

- 디자인 및 제품 사양은 품질향상을 위해 예고 없이 변경될 수 있습니다.
- 삼성전자에서 인정하지 않는 지정점에서 설치할 경우는 무상 서비스를 받을 수 없습니다.
- 전기 공사시 전기배선 연장 및 보조전원스위치 설치 등 추가 작업에 대한 비용은 소비자 부담입니다.

■ 벽걸이형

종 류	벽걸이형		
모 델 명	AEMWH052B1A	AEMWH072B1A	
전 원	단상 220V, 60Hz		
중 량 (제 품)	13kg		
제품크기 (가로×높이×깊이)	1080x275x204(mm)		
능 력	냉 방	5500W	7200W
	난 방	6600W	8600W

- 디자인 및 제품 사양은 품질향상을 위해 예고 없이 변경될 수 있습니다.
- 삼성전자에서 인정하지 않는 지정점에서 설치할 경우는 무상 서비스를 받을 수 없습니다.
- 전기 공사시 전기배선 연장 및 보조전원스위치 설치 등 추가 작업에 대한 비용은 소비자 부담입니다.

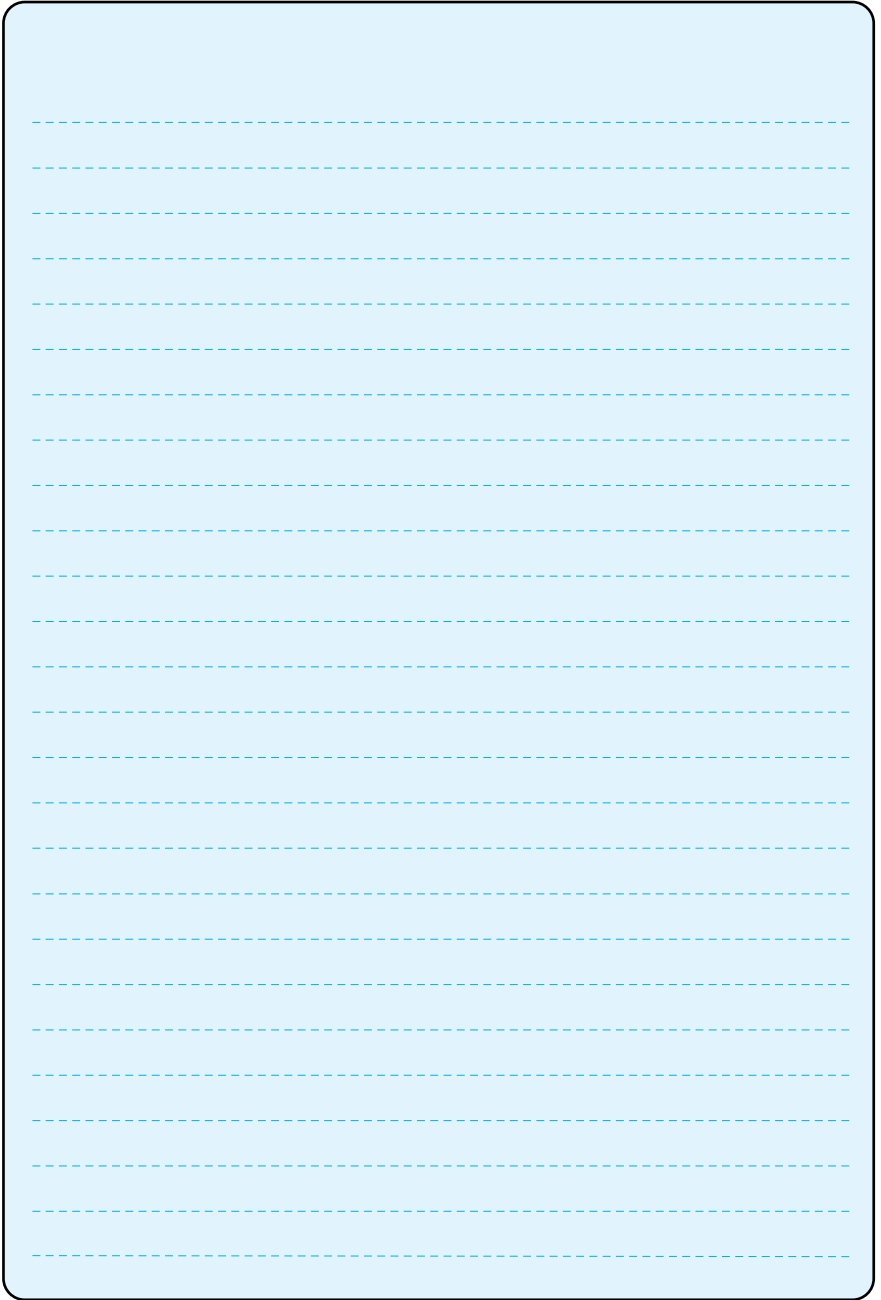

GHP시스템에어컨의 품질보증기간은
2년이며, 엔진 보증기간은 사용기간
(2년) 또는 사용시간(10,000시간)
중 빠른 쪽을 기준으로 합니다.

서비스에 대하여

- 저희 삼성전자에서는 품목별 소비자 피해 보상규정 (재정 경제부 고시 제2000-21호)에 따라 아래와 같이 제품에 대한 보증을 실시합니다.
- 서비스 요청시 삼성전자서비스(주) 또는 지정된 협력사에서 서비스를 합니다.
- 보상여부 및 내용통보는 요구일로부터 7일 이내에, 피해보상은 통보일로부터 14일 이내에 해결하여 드립니다.
- 부품 보유년한은 7년입니다.

제 품 명	
구 입 일	년 월 일
구입대리점	
모 델 명	
SERIAL NO.	
판 매 금 액	

무로서비스

※ 일반 제품을 영업용으로 전환하여 사용할 경우의 보증기간은 반으로 단축 적용됩니다.

소비자 피해유형		보증내용			
		보증기간이내	보증기간이후		
정상적인 사용 상태에서 발생한 성능, 기능상의 하자로 고장 발생시	구입 후 10일 이내에 중요한 수리를 요할 때	제품교환 또는구입가 환급	해당없음		
	구입 후 1개월 이내에 중요한 수리를 요할 때	제품교환			
	제품구입시 운송과정 및 제품 설치 중 발생한 피해				
	교환된 제품이 1개월 이내에 중요한 수리를 요하는 고장 발생	구입가 환급			
	교환 불가시				
	수리 가능	동일 하자로 3회까지 고장 발생시		무상수리	유상수리
		동일 하자로 4회째 고장 발생시		제품교환 또는 구입가 환급	유상수리
		서로 다른 하자로 5회째 고장 발생시			유상수리
	소비자가 수리 의뢰한 제품을 사업자가 분실한 경우	수리용 부품은 있으나 수리 불가시		유상수리에 해당하는 금액징수 후 제품교환	정액 감가상각한 금액에 10%를 가산하여 환급
	부품보유기간 이내 수리용 부품을 보유하고 있지 않아 수리가 불가능한 경우				정액 감가상각 후 환급
수리용 부품은 있으나 수리 불가시	정액 감가상각 후 환급				
소비자의 고의 과실로 인한 고장인 경우	수리가 불가능한 경우	유상수리에 해당하는 금액징수 후 제품교환	별도의 당사 기준에 한함		
	수리가 가능한 경우	유상수리	유상수리		

유로서비스

※ 고장이 아닌 경우 서비스를 요청하면 요금을 받게 되므로 반드시 사용설명서를 읽어 주세요.

1. 기구세척, 조정, 사용설명 등은 제품고장이 아닙니다. 2. 소비자 과실로 고장난 경우

(수리가 불가능한 경우 별도 기준에 준함)

· 사용설명 및 분해하지 않고 처리하는 간단한 조정시	2회부터 유상 1회 무상
· 판매점에서 부실하게 설치해 주어 재설치시	
· 제품의 이동, 이사 등으로 인한 설치 부실건	1회부터 유상
· 구입시 고객 요구로 설치한 후 재 설치시	
· 소비자 설치 미숙으로 재 설치시	
· 내부세척 서비스 요청시	

소비자의 취급 부주의 또는 잘못된 수리로 고장 발생시

- 전기 용량을 틀리게 사용하여 고장 발생시
- 설치 후 이동시 떨어뜨림 등에 의한 고장, 손상 발생시
- 당사에서 미지정된 소모품, 옵션품 사용으로 고장 발생시
- 삼성전자(주) 서비스 위탁 업체인 삼성전자 서비스(주) 기사 및 협력사 기사가 아닌 사람이 수리하여 고장 발생시

3. 그 밖의 경우

천재지변(화재, 염해, 수해 등)에 의한 고장 발생시 소모성 부품의 수명이 다한 경우 (간전지, 필터류 등)



서비스 센터 대표전화번호

전국 어디서나 **1588-3366**

제품 모델명, 고장상태, 연락처를 정확히 알려 주시면
고객 여러분의 궁금증을 언제나 친절하게 상담,
빠른 서비스를 제공합니다.

서비스 센터 홈페이지

www.samsungsvc.co.kr

고객이 직접 원하는 날짜와 시간에 서비스 접수 및
실시간 사이버 상담이 가능한 사이버 서비스 센터를
운영하고 있습니다.



고객 상담실

02-541-3000, 080-022-3000



인터넷 쇼핑물

<http://www.gosamsung.co.kr>



인터넷 홈페이지

<http://www.sec.co.kr>



온라인(On-Line) 전자 매뉴얼

<http://www.yesmanual.com>



한국 A/S우수기업 마크란?

사후봉사가 우수한 기업에 대해 국가기관인 산업자원부
기술표준원이 품질을 보증하는 인증마크입니다.