

Super -writemaster DVD Writer SH-S203B(TS-H653B)

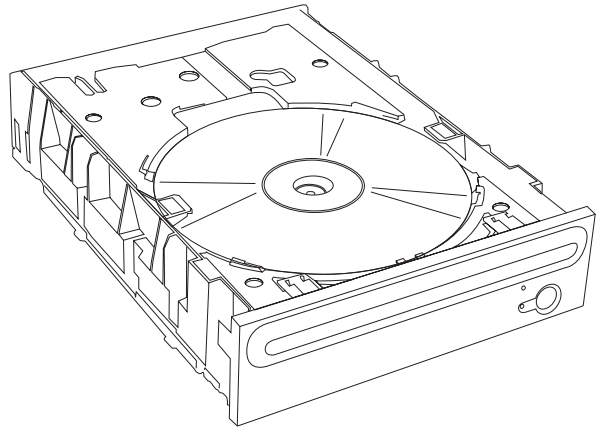

삼성에코마크?
제품의 친환경 특징을 고객에게 보다 쉽게 전달하기 위한 삼성전자의 고유 마크로서 보다 친환경적인 제품을 만들기 위한 삼성전자의 의지이기도 합니다.

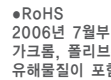

●RoHS
2006년 7월부터 유럽연합이 실시하는 환경정책으로 납, 수은, 카드뮴, 크롬, 폴리브롬화 비페닐, 폴리브롬화 디페닐에테르 등 여섯 가지 유해물질이 포함된 전자제품의 수입 및 생산을 전면 금지한 규정

B급 기기
이 기기는 가정용으로 전자파 적합 등록을 한 기기로서 주거지역에서는 물론 모든 지역에서 사용할 수 있습니다.
참조 : A급 기기는 업무용이며, B급 기기는 A급기보다 전자파 방출이 적은 등급의 기기입니다.

BG68-01394A REV.00

설치방법

시스템 요구사항

CPU : SATA 지원 PC
OS : Windows 2000/XP/Vista, RAM : 256MB 이상

DVD Writer 장착 방법

DVD Writer를 PC에 장착하는 방법입니다.
먼저 덮개를 분해한 후 DVD Writer와 케이블을 연결하고 다시 PC를 조립합니다.

1 PC의 모든 전원을 꺼주시고 컴퓨터의 덮개를 열어 주십시오.

2 가로지지대가 필요한 경우 본 제품의 양쪽에 가로지지대를 부착하세요.

- 가로지지대는 컴퓨터의 부품이므로 없을 경우 별도로 구입하세요.
(사용 Screw : M3X6X4 개)

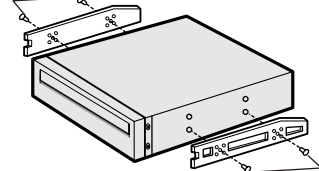

3 플레이트를 뺀 자리에 DVD Writer를 그림과 같이 밀어 넣으세요.

- 플레이트에 넣기 어려울 경우에는 플로피 디스크 자리에 바꾸어 넣어 주세요.
- 장착 SCREW는 반드시 당사에서 제공한 규격품 (M3X6)을 사용하세요.
- M3X6외의 SCREW 사용시 제품 작동 오류가 발생될 수 있습니다.

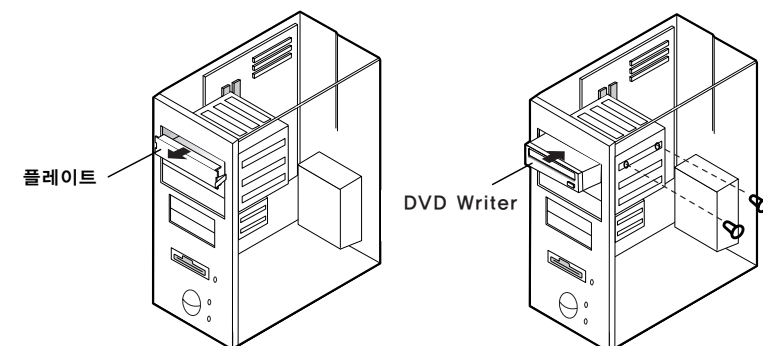

주의 : 제공된 고정용 나사를 이용하여 정확히 고정하여 사용하십시오.

정확히 고정되지 않으면 소음증가의 원인이 될 수 있습니다.

4

안전을 위한 주의사항

사용자의 안전과 재산상의 손해 등을 막기 위한 내용입니다.
아래의 내용을 잘 읽고 올바르게 사용해 주세요.

● 설치할 때

불안정한 곳에 설치하지 마세요.

- DRIVE가 떨어져 망가지거나 다칠 수 있습니다.

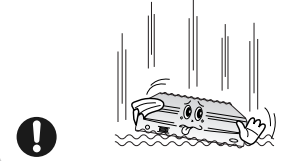

- 직사광선이 직접 닿는 곳에 설치하지 마세요.

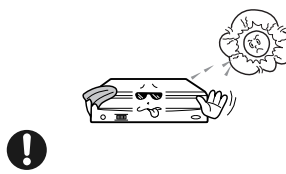

- 동작중에 외부에서 충격을 주지 마세요.

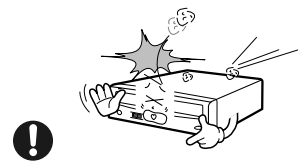

- 떨어뜨리거나 심한 충격을 주지 마세요.
● 다치거나 고장의 원인이 됩니다.

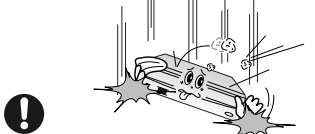

- 제품 내부에 음식물이나 물 등 이물질이 들어가지 않도록 하세요.

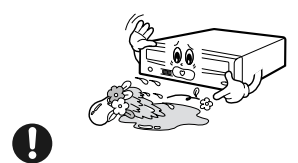

- 화재의 위험이 있으니 알코올, 벤젠 등을 떨어뜨리지 마세요.

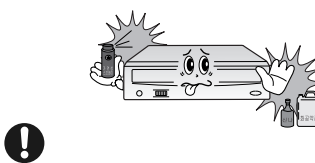

※ 만일 본 제품이 지정된 책임자의 명확한 승인없이 또는 수정된 다른 제품의 운영에 대한 사용자의 권한이 취소될 수도 있습니다.

경고/주의 내용



경고 : 잘못 사용했을 경우 사망이나 중상으로 이어질 가능성이 있음때 표시 합니다.
주의 : 잘못 사용했을 경우 가족, 재산등의 손해로 이어질 때 표시 합니다.

● 기타

- 온도가 높거나 낮은 곳에 설치하지 마세요.

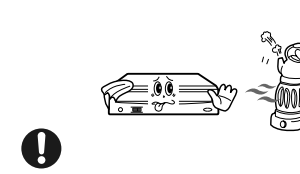

- 습기가 많은 곳에 설치 하지 마세요.

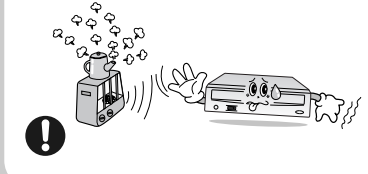

동작중에 제품을 움직이거나 디스크 트레이를 무리하게 열지 마시고 반드시 실행중인 프로그램을 종료한 후 열림/닫힘 버튼을 사용하여 주세요.

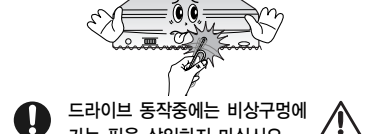

- 금이 가거나 뒤틀리고 구부러진 파손된 디스크를 사용하지 마세요.



- 합부로 분해, 수리, 개조 하지 마세요.
- 수리할 필요가 있을 때는 반드시 서비스센터로 연락하세요.

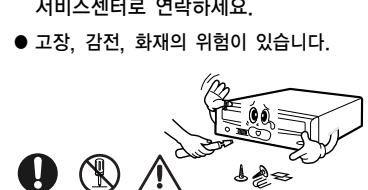

- 반드시 지켜야 할 것을 나타냅니다.

- 분해 금지를 나타냅니다.

1. 사전에 항상 디스크에 금이 있는지 점검하십시오. 만약 디스크에 금이 있는 경우 (특히, 중심 Hole의 가장자리) 즉시 복사본을 만들어 사용할 것을 권장합니다. 금이 간 디스크를 계속 사용하면 금의 크기가 확대되며, 마지막에는 돌이킬 수 없는 디스크의 손상 (파손)을 가져오게 됩니다.
2. 품질이 저조한 디스크 (불법, 가스, 손상...)는 사용하지 않아 주십시오.

1

2

3

연결방법

케이블 연결방법

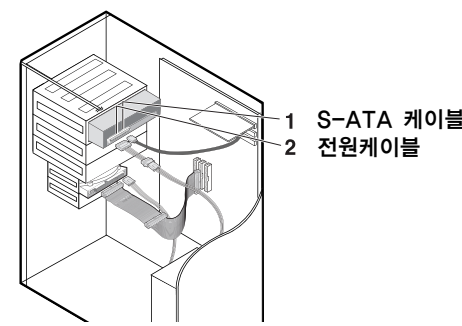

1 전원케이블 연결

- 컴퓨터 내부 전원박스에 있는 전원케이블 (4핀)을 S-ATA 전원 케이블과 연결하여 볼록하게 튀어나온 면이 좌측으로 하여 DVD Writer의 전원연결 단자에 연결하세요.

2 S-ATA 케이블 연결

- Mother Board의 S-ATA Port에 연결되어 있는 S-ATA 케이블 (7핀)을 DVD Writer 드라이브의 인터페이스단자에 끼워 주세요.

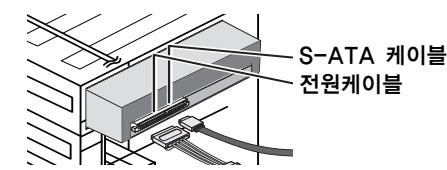

5

MAGIC SPEED

MAGIC SPEED란?

MAGIC SPEED는 CD Disc 읽기 배속을 드라이브가 제공하는 최고배속(MAX배속) 모드와 저속모드 2가지 모드를 사용자 임의로 선택하여 사용할 수 있도록 지원하는 프로그램입니다.

MAGIC SPEED 모드설명 및 사용방법

MAGIC SPEED 모드 설정

- 최고배속모드 : 드라이브가 제공하는 최고배속(Max)으로 읽기 배속을 설정할 때.
- 저속모드 : 읽기 배속을 안정적인 저배속으로 읽기 배속을 설정할 때.
- Magic speed 기능을 통하여 설정된 모드는 드라이브를 다른 PC에 연결하여 사용시에도 동일하게 유지되오니 반드시 설정 상태를 확인하신 후 사용하시기 바랍니다.
※ 주의 : Disc에 금이 있는 경우 최고배속모드 재생시 파손이 예상되오니, 저속모드로 설정하여 사용하시기거나, 즉시 복사본을 만들어 사용하실 것을 권장합니다.

MAGIC SPEED 사용방법

- 먼저 당사 홈페이지에 등록된 MAGIC SPEED 프로그램을 설치하십시오.
- MAGIC SPEED 트레이 아이콘에서 오른쪽 마우스 키를 선택하여 프로그램을 설치하십시오.
- 프로그램 실행 창에서 사용하고자 하는 모드를 선택하고 "설정"을 선택하면 선택된 모드로 드라이브의 읽기 배속이 동작합니다.
- "닫기"를 선택하여 프로그램 실행창을 종료하여 주십시오. 이때 읽기배속은 별도의 모드 변경 및 프로그램을 종료하지 않는 한 설정된 배속으로 계속해서 동작해야 합니다.
※ 데이터 복사 및 디스크 복사시에는 "최고배속모드"를 설정하여 사용하시기 바라며, 일반적인 동작시에는 "저속모드"로 설정하여 사용하실 것을 권장합니다.
- ※ 기타기능
▶ 자동실행 해제방법 : 본 프로그램은 PC 부팅시 자동실행이 되도록 설정되어 있습니다. 자동실행 설정을 해제하고자 할 때에는 트레이 아이콘 메뉴에 선택된 자동실행 항목을 해제하시면 됩니다.

MAGIC SPEED 다운받는 곳
당사 고객센터 홈페이지 (URL: www.samsungODD.com)
- 펌웨어 > MAGIC SPEED선택.

플래시 메모리에 의한 펌웨어 업그레이드 방법

※ 펌웨어 업그레이드로 인하여 제품에 문제가 발생하였을 경우 당(사)에서 책임지지 않습니다. 제품에 대한 서비스는 서비스센터를 방문하시기 바랍니다.

- ▶ 당(사) 제품은 삼성전자 홈페이지를 통하여 최신 펌웨어 파일을 다운로드하여 기능을 업그레이드 할 수 있습니다.
자세한 내용은 삼성전자 홈페이지를 참조 하십시오.

인터넷 주소 : www.sec.co.kr [홈 > 제품 > 컴퓨터 주변기기 > 광디스크 드라이브 > 고객지원 > 드라이브]

인터넷 주소 : www.samsungODD.com [펌웨어 > 펌웨어 다운로드]

- ▶ 장착된 ODD제품의 모델명 (판매처) 및 펌웨어 버전 확인방법입니다.
인터넷 주소 : http://www.samsungodd.com [펌웨어 → 펌웨어 버전확인]

6

제품소개

- ※ 본 제품은 제품의 특성에 따라 디자인이 다소 변경될 수 있습니다.
- ※ 기록/ 재생 소프트웨어 CD는 분실이나 훼손시 추가공급이 불가 하오니, 보관에 주의해 주시기 바랍니다.

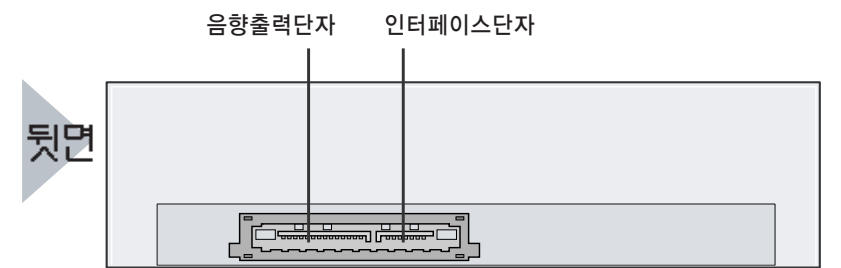
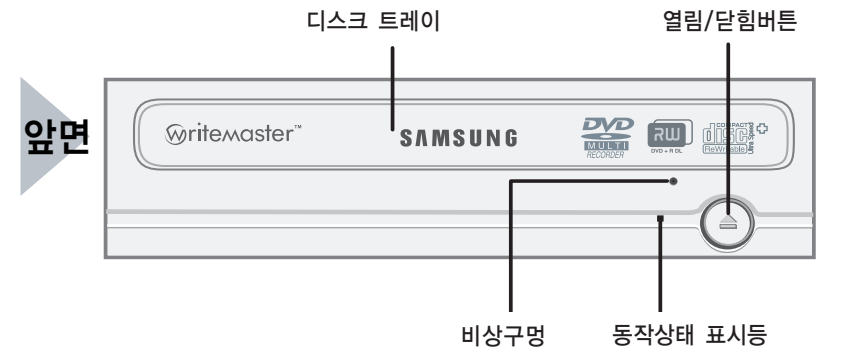

부속품

S-ATA 케이블 : Power Cable 1ea , SATA Data Cable 1ea,
소프트웨어 CD, SCREW 4개, 드라이브 설치 설명서

- 액세서리 종류는 모델명 사양에 따라 일부 다를 수 있으며, 일부 부속품은 제공되지 않을 수 있습니다.
- 제품을 구입하시고도 환불 할 경우, 제품 구입시 제공된 액세서리를 포함하여 반납하여야만 환불이 가능합니다.

동작방법/디스크 손질 및 보관방법

사용자의 안전과 재산상의 손해 등을 막기 위한 내용입니다.
아래의 내용을 잘 읽고 올바르게 사용해 주십시오.

동작방법

- 1 컴퓨터의 전원버튼을 눌러 부팅시키세요.
- 2 부팅이 끝난 후 열림/닫힘버튼을 눌러 디스크 트레이를 열어 주세요.
- 3 디스크(CD/DVD)를 넣고 열림/닫힘버튼을 눌러 디스크트레이를 닫아 주십시오.
● 동작상태 표시등이 켜집니다.
- 4 디스크(CD/DVD)를 재생시키십시오.

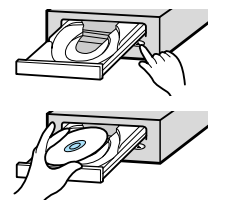

DVD 타이틀/비디오 CD 타이틀을 재생시키려면

- 부속품으로 제공된 DVD SOFTWARE MPEG 프로그램을 PC에 설치한 후 실행하십시오.

※ 드라이브를 수직으로 장착하여 사용할 경우, 8cm 미니 디스크는 디스크가 고정되지 않기 때문에 사용할 수 없습니다.

디스크 보관방법

- 직사광선이 비치는 곳에 보관하지 마세요.
- 통풍이 잘 되는 평평한 장소에 수직으로 세워 보관하세요.
- 디스크에 낙서를하거나 라벨 등을 붙이지 마세요.
- 디스크에 무리한 충격을 주거나 떨어뜨리지 마세요.



디스크 손질방법

- 디스크의 표면을 만지지 말고 가장자리를 잡으세요.
- 디스크는 부드러운 면 향쪽으로 디스크의 중심부에서 바깥쪽으로 가볍게 닦아 주세요.



※ 디스크의 표면을 손으로 만지거나 디스크에 이물질, 먼지 등이 묻으면 제대로 동작되지 않을 수 있습니다.

7

간단한 확인 조치

| | |
|---------------------------------------|--|
| DVD Writer를 인식하지 못해요. | ● 전원케이블, S-ATA케이블이 바르게 연결되었는지 확인하세요. |
| DVD Writer를 설치한 후 PC 속도가 느려졌어요. | ● S-ATA케이블 연결상태를 바꿔 연결하세요. |
| DOS에서 DVD Writer를 인식 못해요. | ● 디바이스 드라이버를 다시 설치하거나 삼성전자 홈페이지(www.sec.co.kr) 또는 ODD 서비스 홈페이지(www.samsungodd.com)를 통해 최신 버전으로 설치하세요. |
| Windows에서 DVD Writer를 인식하지 못해요. | ● Windows 프로그램이 깨지면 인식문제가 발생할 수 있으니 다시 설치하십시오. ● Windows에서만 인식하지 못할 경우는 Windows를 다시 설치하십시오. |
| 오디오 CD의 소리가 안나와요. | ● 사운드카드가 제대로 작동하는지 확인하십시오. |
| 영화 파일이 재생되지 않아요. | ● 최신 코덱 프로그램을 설치하여 확인하십시오. ● 영화파일을 감상하기 위해서는 최신 코덱 프로그램을 이용해야만 영화파일 감상이 가능합니다. 코덱 프로그램은 설치시 해당 압축형식을 지원하는 프로그램을 선택하여 설치하십시오. |
| DISC를 인식하지 못하고 속도가 느려요. | ● DISC 상태가 불량한지 확인한 후 깨끗이 닦아 사용하십시오. |
| 디스크 트레이가 안 열려요. | ● 전원코드나 전원케이블이 바르게 연결되었는지 확인하십시오. ● 전원이 켜진 상태에서도 열리지 않을 경우, 우선 PC를 재부팅한 후 열림/닫힘 버튼을 눌러 여시고, 그래도 열리지 않을시에는 전원을 끄시고 비상구멍에 가는 핀(클립)을 이용하여 세게 밀어 넣어주세요. |
| S/W MPEG로 비디오 CD재생시 화면이 끊어지고 속도가 느려요. | ● 재생화면의 크기를 적당한 크기로 줄여주세요. ● 디스플레이 해상도 설정이 적절한지 확인한 후 Windows의 제어판에서 적절한 해상도로 맞춰주세요. |

| | |
|---------------------------------------|---|
| DISC를 넣었는데 DISC가 들어 있지 않다는 메시지가 나타나요. | ● DISC를 넣고 너무 빨리 실행버튼을 누르면 DISC를 인식하지 못할 수 있으므로 디스크 트레이를 열었다가 닫은 후 다시 시도하세요. ● DISC를 깨끗이 닦아 사용하세요. |
| IN CD로 포맷된 DISC 꺼내기 기능을 포함하고 있어요. | ● TRAY ICON(모니터 하단의 작업 표시줄 우측)에서 오른쪽 마우스를 클릭하고 "꺼내기"를 선택하여 CD를 꺼냅니다. ● 윈도우 탐색기에서 DISC가 삽입되어 있는 드라이브를 선택하고 오른쪽 마우스를 클릭하고 "꺼내기"를 선택하여 CD를 꺼냅니다. |
| NERO 레코딩시 CD작성이 되지않고 이미지 파일로 레코딩이 되요. | ● 레코드 선택시 SH-S203B(TS-H653B)로 선택되지 않고 "Image Recorder"로 선택되어 나타나는 현상으로 Nero 상단 메뉴중 레코더에서 레코더 선택을 하고 레코더 선택 창에서 SH-S203B(TS-H653B)를 선택하여 레코딩하십시오. ● 레코딩 소프트웨어 설치시 먼저 소프트웨어를 설치하고 ROM드라이브를 설치하여 사용할 경우에도 Image Recorder로 선택되도록 주의하시기 바랍니다. |

| | |
|----------------------|--|
| 레코더가 DISC를 인식하지 못해요. | ● 삼성전자 홈페이지(www.sec.co.kr)ODD 서비스 홈페이지(www.samsungodd.com)에서 제공하는 펌웨어 자동 업그레이드를 이용하여 최신 펌웨어로 업그레이드를 실시하고 번들로 제공된 레코딩 소프트웨어를 재설치하여 주십시오. ● 상기와 같이 하여도 연결되지 않을 경우에 "1588-3366"으로 제품 상담을 받아보시기 바랍니다. |
|----------------------|--|

소프트웨어 간단 사용법은 당사 고객지원 사이트에서 확인하실 수 있습니다.

인터넷 주소 : www.samsungodd.com
[고객지원] > 다운로드 > 사용설명서 (PDF) > 소프트웨어 간단 사용법

제품규격

| 구 분 | | SH-S203B(TS-H653B) DVD Writer | |
|---------------|-------------------------------------|---|-----------------------|
| 디 스크 | 사용 가능 디스크 | DVD : DVD-R, DVD-RW, DVD+R, DVD+RW, DVD-ROM, DVD-Video, DVD+R DUAL, DVD-R DUAL, DVD-RAM FAT32지원(FAT16은 지원안함) CD : CD-ROM, CD-R, CD-RW, CD-DA, CD+G, CD-MIDI, CD-TEXT, CD-ROM XA, Mixed Mode CD, CD-I, CD-I Bridge (Photo-CD, Video-CD), Multisession CD (Photo-CD, CD-EXTRA, Portofolio) | |
| | 디스크 직경 | 120mm 또는 80mm | |
| 지원 인터페이스 | 인터페이스 단자 | S-ATA | |
| | Burst Transfer rate | SATA 1.5Gbps | |
| 탐색시간 | CD-ROM | 110ms(Random) | |
| | DVD-ROM | 130ms(Random) | |
| 데이터 전송률 (MAX) | Media 종류 | 기 록 | 재 생 |
| | DVD+R | CAV 20X(MAX 27.0MB/s) | CAV 16X(MAX 21.6MB/s) |
| | DVD+RW | ZCLV 8X(MAX 10.8MB/s) | CAV 12X(MAX 16.2MB/s) |
| | DVD+R Dual | ZCLV 16X(MAX 21.6MB/s) | CAV 12X(MAX 16.2MB/s) |
| | DVD-R Dual | ZCLV 12X(MAX 16.2MB/s) | CAV 12X(MAX 16.2MB/s) |
| | DVD-R | CAV 20X(MAX 27.0MB/s) | CAV 16X(MAX 21.6MB/s) |
| | DVD-RW | CLV 6X(MAX 8.1MB/s) | CAV 12X(MAX 16.2MB/s) |
| | DVD-ROM(single) | - | CAV 16X(MAX 21.6MB/s) |
| | DVD-ROM(Dual) | - | CAV 12X(MAX 16.2MB/s) |
| | CD-ROM | - | CAV 48X(MAX 7.2MB/s) |
| | CD-R | PCAV 48X(MAX 7.2MB/s) | CAV 40X(MAX 6MB/s) |
| | US-RW | ZCLV 32X(MAX 4.8MB/s) | CAV 40X(MAX 6MB/s) |
| HS-RW | CLV 10X(MAX 1.5MB/s) | CAV 40X(MAX 6MB/s) | |
| CD-RW | CLV 4X(MAX 0.6MB/s) | CAV 40X(MAX 6MB/s) | |
| DVD-RAM | CAV 12X(MAX 16.2MB/s) | CAV 12X(MAX 16.2MB/s) | |
| 버퍼메모리 | 2MB | | |
| 드라이브 장착 | 수평/수직 | | |
| 동작환경 | 온도 | 5℃~45℃(41F ~ 122F) | |
| | 습도 | 5% ~ 10% (RH) | |
| 치수(폭×높이×깊이) | 폭 148.2 × 높이 42 × 깊이 170mm(Bezel포함) | | |
| 무게 | 750g | | |

* 위의 규격 내용은 성능개선을 위해 예고 없이 변경될 수 있습니다.

제품보증서

서비스에 대하여

- 저희 삼성전자에서는 품목별 소비자피해 보상규정(제정규제부 고지 제2005-21호)에 따라 아래와 같이 제품에 대한 보증을 실시합니다.
- 서비스 요청시 삼성전자서비스(주) 또는 지정된 협력사에서 서비스를 합니다.
- 보상여부 및 내용통보는 요구일로부터 7일 이내에, 피해보상은 통보일로부터 14일 이내에 해결해 드립니다.

CD-ROM, DVD-ROM, DVD-Writer, CD-RW, COMBO의 유효보증 기간은 1년, 부품 보유년한은 4년입니다.

| | | | |
|-------------|------------|------------|--------------------|
| 제 품 명 | DVD Writer | 모 델 명 | SH-S203B(TS-H653B) |
| 구 입 일 년 월 일 | | SERIAL NO. | |
| 구입대리점 | | 판 매 금 액 | |

무료서비스

* 일반 제품을 영업용도로 전환하여 사용할 경우 보증기간은 반으로 단축 적용됩니다.

| 소비자 피해유형 | | 품질보증기간이내 | 보 상 내 용 |
|--|---------------------------------|-----------------------|----------------------------|
| 부품보유기간내 정상적인 사용 상태에서 발생한 성능, 기능상의 고장 발생시 | 구입 후 10일 이내 중요한 수리를 요할 때 | 제품교환 또는 구입가환급 | 해당없음 |
| | 구입 후 1개월 이내에 중요한 수리를 요할 때 | 제품교환 및 무상수리 | |
| | 제품구입시 운송과정 및 제품설치 중 발생한 피해 | 제품교환 | |
| | 교환된 제품이 1개월이내에 중요한 수리를 요하는 고장발생 | 구입가환급 | |
| 소비자 사용 상태에서 수리 가능한 경우 | 동일 하자로 3회까지 고장 발생시 | 무상수리 | 무상수리 |
| | 동일 하자로 4회째 고장 발생시 | 무상수리 | 무상수리 |
| | 서로 다른 하자로 5회째 고장 발생시 | 무상수리 | 무상수리 |
| | 소비자가 수리요청한 제품을 시험자가 분실한 경우 | 제품교환 또는 구입가환급 | 정액 감가상각한 금액에 10%를 가산하여, 환불 |
| 소비자의 고의, 과실로 인한 고장인 경우 | 수리가 불가능한 경우 | 유상수리에 해당하는 금액징수후 제품교환 | 유상수리금액징수후 감가상각액을 제품교환 |
| | 수리가 가능한 경우 | 유상수리 | 유상수리 |

※ 고장이 아닌 경우 서비스요청한 요금을 받게 되므로 반드시 사용설명서를 읽어주세요.
※ 제품에 붙어있는 Warranty Label 훼손시 무상서비스를 받으실 수 없습니다.

기구세척, 조정, 사용설명 등 제품고장이 아닌경우 소비자 과실로 고장난 경우

- 사용설명서 및 본래하지 않고 간단한 조정시
- 인티넷, 안테나, 유선신호등 외부단정 문제시
- 배송된 제품 초기 설치 및 판매점에서 부실하게 설치해 주어 재 설치 시
- 제품의 이종, 이사 등으로 인한 설치 변경시
- 제품 내부에 먼지, 헤드 등 세척 및 이물 제거시
- 타사 제품(소프트웨어포함)으로 인한 고장 설명시
- 소비자의 취급 부주의 및 잘못된 수리로 고장 발생시
- 전가용량을 틀리게 사용하여 고장이 발생된 경우
- 외부 충격이나 떨어뜨림 등에 의한 고장, 손상 발생시
- 당사에서 미지정된 소모품, 용품사용으로 고장 발생시
- 삼성전자(주) 서비스위탁법인 삼성전자서비스(주) 기사 및 협력사기사가 아닌 사람이 수리하여 고장발생시
- 사용설명서 내에 "주의사항"을 지키지않아 고장발생시
- 천재지변(화재, 연해, 수해 등)에 의한 고장 발생시
- 소모성 부품의 수명이 다한 경우 (배터리, 형광등, 헤드, 진동자, 렌즈류, 필터류, 토너, 드럼, 리본 등)



이 보증서는 한국어로 구입한 경우에만 사용되며 다시 발행하지 않으므로 사용설명서와 함께 잘 보관해 주세요.

도시바삼성 스토리지 테크놀러지 코리아 주식회사

■ 본 사 : 경기도 수원시 영통구 매탄 3동 416번지

사용 중 불편한 점이 있을 땐 아래 홈페이지 및 전화번호로 연락 주세요
* 본 제품은 삼성전자(주) 서비스를 통하여 서비스 받으실 수 있습니다.

ODD제품 관련 제품정보를 알고자 할 때

www.samsungODD.com

ODD제품(CD-ROM, DVD-ROM, CD-RW, COMBO, DVD-Writer)을 사용 중 제품관련 정보를 알고자 할 때 해결방법 및 정보를 제공합니다.

서비스센터 및 제품상담 문의

전국어디서나 **1588-3366**

제품 모델명, 고장상태, 연락처를 정확히 알려주시면 고객 여러분의 궁금증을 언제나 친절하게 상담, 빠른 서비스를 제공합니다.

사이버 서비스센터 홈페이지

www.samsungsvc.co.kr

고객이 직접 원하는 날짜와 시간에 서비스 접수 및 실시간 사이버 상담이 가능한 사이버 서비스센터를 운영하고 있습니다.

고객상담실
서울 02-541-3000
090-022-3000

삼성전자 인터넷 홈페이지
<http://www.sec.co.kr>
<http://www.samsungODD.com>

[한국A/S 우수기업]
국가기관인 산업자원부 기술표준원에서 소비자에 대한 품질정보나 고객서비스가 우수한 기업임을 인증하는 마크입니다.

Memo.....

Memo.....

Memo.....