

SAMSUNG

คู่มือการใช้งาน

เครื่องดูดฝุ่น

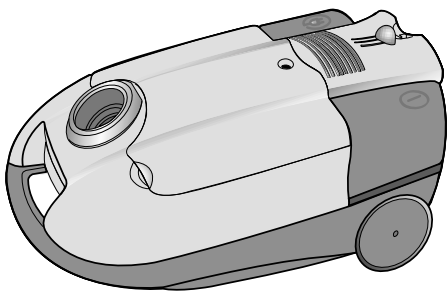

* กรุณาอ่านคู่มือเล่มนี้อย่างละเอียดก่อนการใช้งาน

ข้อควรระวังเพื่อความปลอดภัย

- ▶ การใช้งานเครื่อง งดุดฝุ่นนี้คือ ึงใช้กับกระแสไฟฟ้าที่ตรงกับที่แสดงไว้บนฉลาก
- ▶ ห้ามใช้เครื่อง งดุดฝุ่นดูดของเหลวโดยเด็ดขาด
- ▶ อย่าใช้เครื่อง งดุดฝุ่นกับพรมหรือพื้นที่เปียก
- ▶ อย่าใช้เครื่อง งดุดฝุ่นเมื่อไม่มีถุงเก็บฝุ่นอยู่ภายใน
- ▶ หากปิดฝาไม่ได้หลังจากที่ใส่ถุงเก็บฝุ่นแล้วอย่าพยายามใช้แรงบีดฝามากเกินไป
- ▶ ให้ความระมัดระวังเป็นพิเศษในการใช้เครื่อง งดุดฝุ่นใกล้เด็กเล็ก ห้ามใช้เครื่อง งดุดฝุ่นกับสัตว์เลี้ยงหรือสัตว์
- ▶ อย่าใช้เครื่อง งดุดฝุ่นดูดวัตถุที่มีเชื้อไฟอยู่ อาทิ เช่น ไม้ขีดไฟ ขี้เถ้าที่ยังไม่มอดสนิท หรือก้นบุหรี่ที่ยังไม่ดับ และควรเก็บรักษาเครื่อง งดุดฝุ่นไว้ในที่ที่ห่างจากแหล่งที่มีความร้อนจัดเพื่อป้องกันการบิดรูปและเสียหายของตัวเครื่อง ภายนอกที่ทำมาจากพลาสติก
- ▶ หากเครื่อง งดุดฝุ่นของท่านทำงานผิดปกติ ปิดสวิทช์และติดต่อเจ้าหน้าที่ศูนย์บริการ ชัมชุง
- ▶ หากสายไฟเกิดการชำรุดให้เปลี่ยน ณ ตัวแทนจำหน่ายหรือศูนย์บริการชัมชุงทั่วประเทศ

ข้อควรระวังเพื่ออนุรักษ์สิ่งแวดล้อม

- ▶ หลังจากเปิดกล่องใส่เครื่อง งดุดฝุ่นแล้วอย่าทิ้งสิ่งของต่าง ๆ ในถังขยะภายในบ้าน
- ▶ ควรแยกสิ่ง ของที่นำกลับมาใช้ใหม่ได้ไว้ต่างหาก

ชื่อเรียกของอุปกรณ์ต่าง ๆ

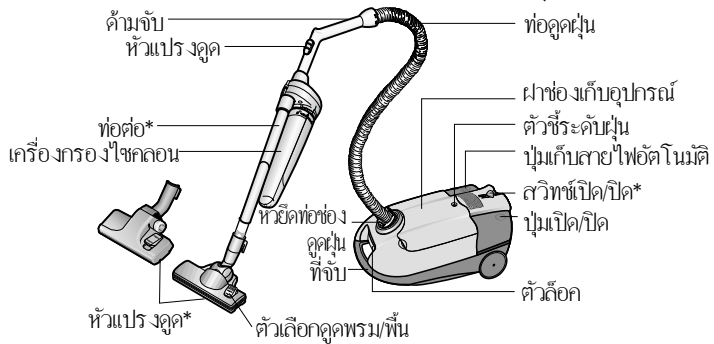

▶ สำหรับอุปกรณ์ที่มีสัญลักษณ์* อาจเปลี่ยนไปตามรุ่นได้

การเชื่อมต่อท่อดูดฝุ่น

1) นำปลายท่อต่อสวมเข้ากับเครื่องกรองอากาศ

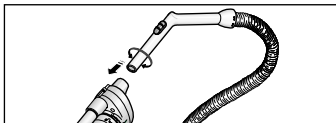

2) สวมเครื่องกรองอากาศเข้ากับท่อต่อ

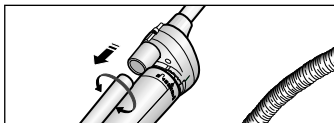

3) สวมท่อต่อเพิ่มอีกอันเข้ากับปลายท่อที่ต่อไว้แล้ว (ตามรุ่น)

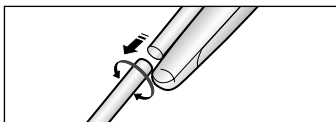

ทางเลือก: ท่อประเภทปรับสั้น-ยาวได้ (บางรุ่นไม่มีท่อปรับสั้น-ยาวได้)

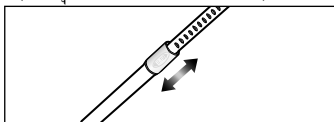

4) ให้สวมปลายท่อต่อด้านหนึ่งเข้ากับปลายของหัวดูด

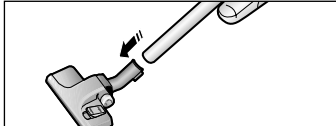

5) สวมตัวต่อเครื่องเข้ากับตัวเครื่อง

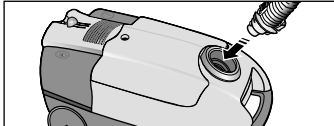

การใช้สายไฟ

1) ดึงสายไฟออก

สายไฟยาวเพียงพอนำมาใช้ได้ตาม
ความสะดวก

2) เก็บสายไฟ

เมื่อใช้งานเสร็จแล้ว ถอดปลั๊กไฟออก
แล้วเก็บสายไฟโดยคลี่เก็บสายไฟ
อย่างเบา ๆ ด้วยนิ้วเท้าของท่าน

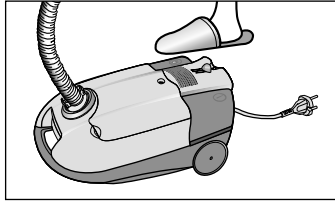

หมายเหตุ: การดึงสายไฟให้จับที่ตัวปลั๊ก ห้ามดึงที่สายไฟเป็นอันขาด

สวิตช์เปิด/ปิด

เมื่อปลั๊กไฟเสียบอยู่แล้ว ท่านสามารถเปิด
หรือปิดสวิตช์ได้โดยใช้นิ้วเท้าคลี่ปุ่มเปิด/
ปิดอย่างเบา ๆ

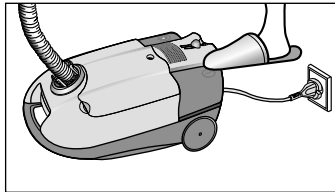

การควบคุมแรงดูด (เฉพาะประเภทที่ปรับได้)

เครื่องดูดฝุ่นของท่านมีระบบควบคุมแรงดูด
แบบอิเล็กทรอนิกส์ที่เอื้ออำนวยความสะดวก
ให้ท่านสามารถเลือกแรงดูดได้หลายระดับ
ตามความต้องการ

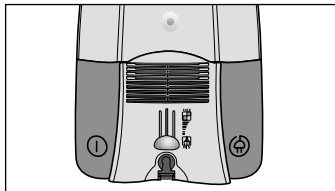

MIN = สำหรับผ้าที่นุ่มนวลเช่นผ้าปูที่นอน ฯลฯ

MAX = สำหรับพื้นหรือพรม

ตัวชี้ระดับฝุ่น

ในการใช้งานเครื่องดูดฝุ่นขอให้สังเกตตัวชี้ระดับฝุ่นว่าเป็นสีแดง "RED" หรือไม่ หากตัวชี้ระดับปรากฏเป็นสีแดงแสดงว่าถุงเก็บฝุ่นเต็ม ให้ถอดทำความสะอาดหรือเปลี่ยนถุงเก็บฝุ่นใบใหม่

หมายเหตุ: สำหรับในกรณีที่ตัวชี้ระดับฝุ่นเป็นสีแดง "RED" พื้นที่ที่เปิดใช้เครื่อง และเครื่องไม่มีแรงดูดให้ปิดเครื่องและตรวจดูว่ามีสิ่งอุดตันในท่อดูดตามช่วงต่างๆหรือไม่ ตรวจสอบ ตัวชี้ระดับฝุ่นให้ใช้แรงดูดฝุ่นสูงสุด

วิธีการใช้อุปกรณ์

เปิดฝาช่องเก็บอุปกรณ์

- ท่อดูดปากแบนสำหรับทำความสะอาดบริเวณที่เข้าถึงยาก เช่น ซอกมุมต่างๆ
- หัวดูดพรมสำหรับทำความสะอาดเครื่องเรือนชั้นวางของหนังสือ เป็นต้น
- หัวดูดพิเศษที่ใช้สำหรับทำความสะอาดเครื่องนอนที่ทำจากผ้าและหนังต่างๆ



ท่อดูดปากแบน

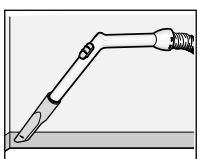

หัวดูดพรม

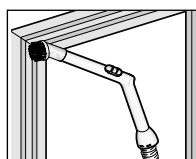

หัวดูดสำหรับผ้าและหนัง

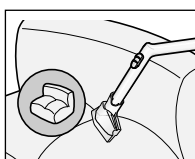

วิธีการใช้เครื่องเป่าลม

เครื่องเป่าลมติดตั้งอยู่ข้างหลังของเครื่องดูดฝุ่น

- 1) ถอดท่อออกจากตัวเครื่องดูดฝุ่น
- 2) ต่อหัวยึดท่อเข้ากับช่องเป่าลม

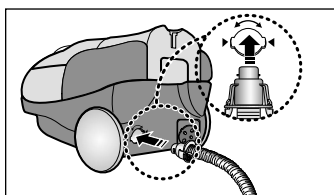

เครื่องกรองไซโคลนิก (เฉพาะรุ่นประเภทเครื่องกรองไซโคลนิก)

ถุงเก็บฝุ่นจะใช้ได้นานและเพิ่มประสิทธิภาพการทำงานให้สูงขึ้นโดยการใช้ระบบเครื่องกรองไซโคลนิก

เมื่อเครื่องดูดฝุ่นดูดลมฝุ่นจะหมุนเวียนอยู่ในเครื่องกรองไซโคลนิก และสิ่งที่เป็นเม็ดใหญ่ของฝุ่นจะถูกกรองจากเครื่องกรองไซโคลนิกแล้วค้างอยู่ในท่อดูดฝุ่น ดังนั้นถุงเก็บฝุ่นจึงเก็บเฉพาะฝุ่นที่เป็นเม็ดเล็กเท่านั้น

เมื่อท่อดูดฝุ่นเต็มจนถึงขีดจำกัดควรถอดท่อดูดฝุ่นออกแล้วทำความสะอาด

ทำความสะอาดท่อดูดฝุ่นด้วยน้ำได้

1. ไขท่อดูดฝุ่นทวนเข็มนาฬิกาแล้วดึงออก
2. ถอดเครื่องกรองไซโคลนิกจากราวท่อและดันจับ
3. เอาสายและเส้นผมที่พันกันอยู่บนสายออก
4. หลังจากทำความสะอาดท่อดูดฝุ่นและเครื่องกรองไซโคลนิกแล้วเชื่อมต่อเครื่องกรองไซโคลนิกด้วยราวท่อและดันจับ (ส่วนประกอบที่ทำความสะอาดต้องตากในร่มให้แห้งก่อน)
5. ผลักท่อดูดฝุ่นแล้วหมุนตามเข็มนาฬิกา

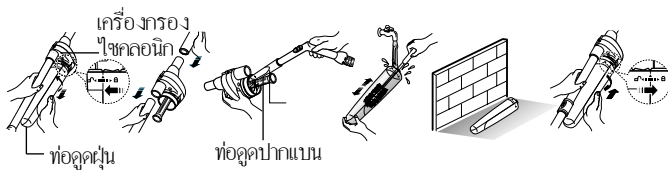

การเทฝุ่นทิ้ง

- 1) เปิดฝาช่องเก็บถุงโดยกดตัวยัดขึ้นและดึงตัวล็อกถุงเก็บฝุ่นของฝาปิดขึ้นในแนวตรง (ตัวล็อกถุงเก็บฝุ่นอยู่ด้านหน้าของเครื่อง)
- 2) ดึงถุงเก็บฝุ่นออกจากเครื่อง

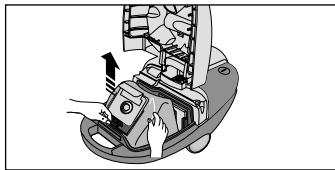
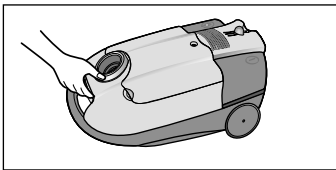

5

3) หลังจากทำความสะอาดหรือเปลี่ยนถุงใบใหม่แล้วนำถุงเก็บฝุ่นกลับเข้าไปในที่เดิมและกดตัวล็อกลง

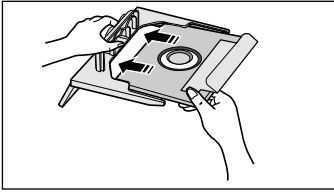

4) ปิดฝาช่องถุงเก็บฝุ่นจนกระทั่งล็อกสนิทอย่างแน่นอน

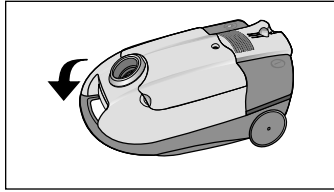

หมายเหตุ: ปิดถุงเก็บฝุ่นให้สนิทได้โดยเอาฟิล์มออกจากกระดาษแล้วติดใหม่ (สำหรับถุงเก็บฝุ่นทำด้วยกระดาษเท่านั้น)

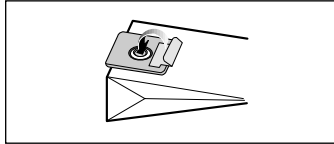

ถุงเก็บฝุ่นทำด้วยผ้า

หากถุงเก็บฝุ่นชนิดผ้าเต็ม นำไปล้างทำความสะอาดและใช้ต่อไปได้

การดูแลรักษาแผ่นกรองฝุ่น

1) แผ่นกรองข้างใน

- เปิดฝาถุงเก็บฝุ่น
- ถอดแผ่นกรองออกมาแล้วล้างทำความสะอาดด้วยน้ำ และจะต้องทำให้แห้งสนิทในร่มก่อนแล้วใส่ให้เข้าที่เดิม
- ปิดฝาถุงเก็บฝุ่น

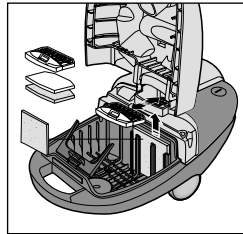

2) แผ่นกรองข้างนอก

- กดข้างหน้าและดึงแผ่นกรองออกมาทางข้างหน้า
- เอาแผ่นกรองเก่าออก
- เปลี่ยนแผ่นกรองใหม่แล้วปิดฝาแผ่นกรอง

วิธีการใช้หัวแปรงดูด

ตัวเลือกดูดพรมพื้น

เพื่อจะทำความสะอาดอย่างมีประสิทธิภาพตั้งตัวเลือกให้เหมาะสมกับพื้นผิวที่จะทำความสะอาด

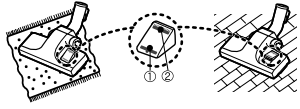

กดลงค้ำหน้าเมื่อทำความสะอาดพรม

กดลงค้ำหลังเมื่อทำความสะอาดพื้นเรียบ

หมายเหตุ: ใช้หัวแปรงดูดสำหรับทำความสะอาดพื้นเรียบ

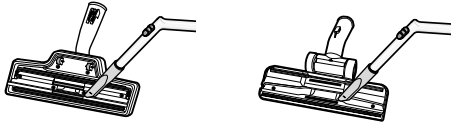

การแก้ไขปัญหาเบื้องต้น

ปัญหา	สาเหตุที่เป็นไปได้	การแก้ไข
เครื่องขัดข้องไม่ทำงาน	ไม่มีไฟฟ้า	ตรวจสอบสายไฟ ปลั๊กไฟและที่เสียบปลั๊กไฟ
เครื่องไม่สามารถดูดฝุ่นอย่างมีประสิทธิภาพ	ถุงกรองฝุ่นเต็ม หรือท่อดูดฝุ่นอุดตัน	นำสิ่งของอุดตันออก
สายไฟเก็บไม่หมด	สายไฟพันกันหรือชำรุด	ดึงสายไฟ 2-3ม. แล้วกดปุ่มเก็บสายไฟ

สวิตช์เปิด/ปิดเครื่อง

ประเภทปิด-เปิด

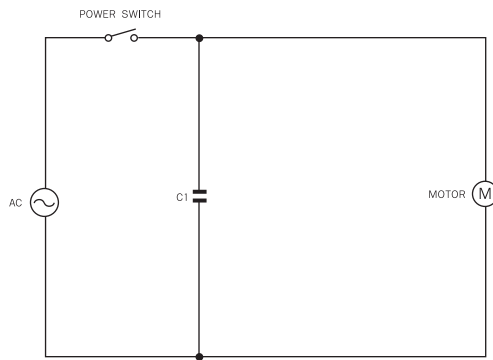

ประเภทเปลี่ยนการควบคุมได้

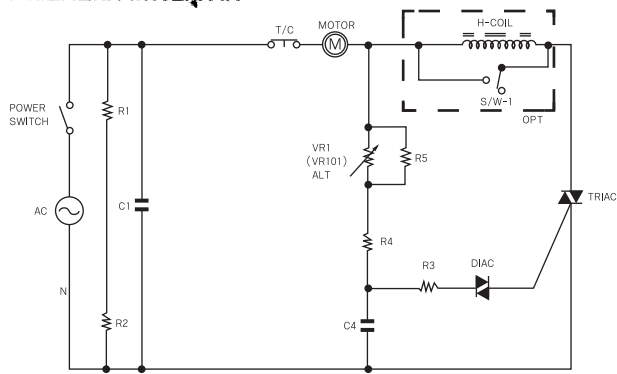

บริการหลังการขาย คือสิ่งที่สำคัญที่สุดในผลิตภัณฑ์

จำหน่ายมีข้อสงสัยเกี่ยวกับสินค้าหรือบริการติดต่อสอบถาม
กรุณาติดต่อตัวแทนจำหน่าย หรือศูนย์บริการใกล้บ้านท่าน
รายชื่อและที่อยู่ศูนย์บริการซัมซุง บริษัท ไทยซัมซุงอิเล็กทรอนิกส์ จำกัด

- | | |
|--------------------------------------------------------------------------------------------------------------------------------------------------------------------------------------------------------------------------------------------------------------------------------------------------------------------------------------------------------------------------------------------------------------------------------------------------------------------------------------------------------------------------------------------------------------------------------------------------------------------------------------------------------------------------------------------------------------------------------------------------------------------------------|---------------------------------------------------------------------------------------------------------------------------------------------------------------------------------------------------------------------------------------------------------------------------------------------------------------------------------------------------------------------------------------------------------------------------------------------------------------------------------------------------------------------------------------------------------------------------------------------------------------------------------------------------------------------------------------------------------------------------------|
| <p>1. ศูนย์บริการซัมซุงสำนักงานใหญ่
บริษัท ไทยซัมซุงอิเล็กทรอนิกส์ จำกัด 127/1 ชั้น 1 อาคารปัญญาธานี
ถนนพหลโยธิน แขวงจตุจักร เขตจตุจักร กรุงเทพฯ 10120
โทรศัพท์ : (02) 881-0177-81
โทรสาร : (02) 881-0185</p> <p>2. ศูนย์บริการซัมซุง สาขา เชียงใหม่
เลขที่ 162/2 (อาคาร บ.สินพินิจ เชียงใหม่ ซก.)
ด.ราชสถาน ต.ราชสถาน อ.เมือง จ.เชียงใหม่ 50100
โทรศัพท์ : (053) 818-080
โทรสาร : (053) 818-080</p> <p>3. ศูนย์บริการซัมซุง สาขา พิษณุโลก
เลขที่ 891/89-84 ถ.มิตรภาพ - วังทอง
ต.ในเมือง อ.เมือง จ.พิษณุโลก 65000
โทรศัพท์ : (088) 289-484
โทรสาร : (088) 289-484</p> <p>4. ศูนย์บริการซัมซุง สาขา จันทบุรี
เลขที่ 4/10 ถ.กลางเมือง อ.เมือง จ.จันทบุรี 40000
โทรศัพท์ : (043) 243-021-2
โทรสาร : (043) 243-022</p> | <p>5. ศูนย์บริการซัมซุง สาขา นครราชสีมา
เลขที่ 282/1 ถ.มิตรภาพ ต.ในเมือง อ.เมือง
จ.นครราชสีมา 30000
โทรศัพท์ : (044) 291-791
โทรสาร : (044) 291-792</p> <p>6. ศูนย์บริการซัมซุง สาขา พัทยา
เลขที่ 301/6-6 ถ.สุขุมวิท (ตึก ร.พ. กรุงเทพ-พัทยา)
ต.นาเกลือ อ.บางละมุง จ.ชลบุรี 25000
โทรศัพท์ : (038) 780-284-6
โทรสาร : (038) 780-283</p> <p>7. ศูนย์บริการซัมซุง สาขา สุราษฎร์ธานี
เลขที่ 141/88 หมู่ 5 ถ.สุราษฎร์ธานี-นครศรีธรรมราช
อ.เมือง จ.สุราษฎร์ธานี 84000
โทรศัพท์ : (077) 234-877
โทรสาร : (077) 234-877</p> <p>8. ศูนย์บริการซัมซุง สาขา นนทบุรี
เลขที่ 843-844 ถ.เพชรเกษม อ.หาดใหญ่
จ.สงขลา 90110
โทรศัพท์ : (074) 266-252
โทรสาร : (074) 266-252</p> |
|--------------------------------------------------------------------------------------------------------------------------------------------------------------------------------------------------------------------------------------------------------------------------------------------------------------------------------------------------------------------------------------------------------------------------------------------------------------------------------------------------------------------------------------------------------------------------------------------------------------------------------------------------------------------------------------------------------------------------------------------------------------------------------|---------------------------------------------------------------------------------------------------------------------------------------------------------------------------------------------------------------------------------------------------------------------------------------------------------------------------------------------------------------------------------------------------------------------------------------------------------------------------------------------------------------------------------------------------------------------------------------------------------------------------------------------------------------------------------------------------------------------------------|

บริษัท ไทยซัมซุงอิเล็กทรอนิกส์ จำกัด เลขที่ 313 หมู่ 1 ซ.สวนดุสิตสหกรณ์ศรีราชา ถนนสุขุมวิท 8 ต.บึง อ.ศรีราชาชลบุรี 20230
CODE NO.
ติดต่อกรุงเทพฯ: 127/1 ชั้น 1 อาคารปัญญาธานี ถนนพหลโยธิน แขวงจตุจักร เขตจตุจักร กรุงเทพฯ 10120



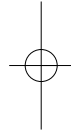
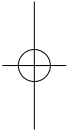

DJ68-00085N REV(0.0)

