

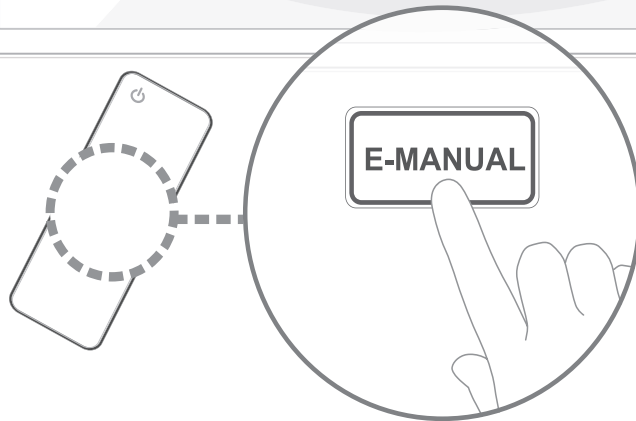

SERIES **4**
403
SERIES **5**
503

SERIES **4**
4003
SERIES **5**
5003

คู่มือแนะนำการใช้งาน



จินตนาการ ที่เป็นไปได้

ขอขอบพระคุณผู้มีอุปการะและสนับสนุนผลิตภัณฑ์ซัมซุงที่ดีที่สุดเสมอมา

ทำการลงทะเบียนผลิตภัณฑ์ของท่านได้ที่

www.samsung.com/register

Model..... Serial No.

สำหรับคู่มือภาษาอังกฤษท่านสามารถดาวน์โหลดได้ที่ www.samsung.com/th

For english version please download from www.samsung.com/th



คำเตือน! ข้อแนะนำเพื่อความปลอดภัย

(โปรดอ่านข้อแนะนำเพื่อความปลอดภัย ก่อนที่จะติดตั้งหรือใช้งานเครื่อง)

CAUTION

RISK OF ELECTRIC SHOCK DO NOT OPEN

ข้อควรระวัง : เพื่อหลีกเลี่ยงการโดนกระแสไฟฟ้าช็อต ไม่ควรเปิดฝาหลังเครื่องหรือตรวจสอบเครื่องเอง ควรให้ช่างผู้ชำนาญเป็นผู้ตรวจสอบเท่านั้น



รูปลสายไฟในสามเหลี่ยมเป็นสัญลักษณ์เตือนให้ระมัดระวังอันตรายจากไฟฟ้าแรงสูงที่อยู่ในเครื่อง



เครื่องหมายอุทານในสามเหลี่ยมเป็นสัญลักษณ์เตือนให้ระมัดระวังและให้ความสำคัญกับคำแนะนำในคู่มือที่มีเครื่องหมายนี้

- ♦ ตำแหน่งของช่องระบายความร้อนของตัวเครื่อง ควรจัดให้อยู่ในที่ๆ มีการถ่ายเทอากาศสะดวกเพื่อให้เครื่องสามารถใช้งานได้ตามปกติเป็นการป้องกันไม่ให้เกิดความร้อนในเครื่องมากเกินไป
- ♦ -ไม่ควรนำผ้าหรือวัสดุอื่นๆ มาปิดช่องระบายความร้อน
- ♦ -ไม่ควรวางเครื่องบนเตียงหรือโซฟา เพราะเฟอร์นิเจอร์ดังกล่าวจะปิดช่องระบายความร้อน
- ♦ -ไม่ควรวางเครื่องในที่คับแคบ เช่น ชั้นวางหนังสือ
- ♦ -ให้ผลิตภัณฑ์ของท่านตั้งห่างจากผนังหรือกำแพงประมาณ 10 CM(4 นิ้ว) ขณะทำการทำความสะอาดผลิตภัณฑ์
- ♦ ไม่ควรวางเครื่องไว้ใกล้กับเครื่องกระจายความร้อน หรือเครื่องทำความร้อน หรือที่ๆ มีแสงแดดส่องถึง
- ♦ ไม่ควรวางวัตถุที่อาจทำให้เกิดการติดไฟไว้ใกล้ตัวเครื่อง เช่น เทียนไข, ที่เขี่ยบุหรี่ และอื่นๆ
- ♦ ห้ามวางภาชนะที่บรรจุน้ำบนเครื่อง เพราะอาจทำให้เกิดไฟฟ้าลัดวงจรได้
- ♦ ไม่ควรวางเครื่องไว้ใกล้สถานที่เปียกชื้น หรือโดนน้ำง่าย (เช่นอ่างล้างหน้า หรืออ่างล้างจาน เป็นต้น)
- ♦ ถ้าเครื่องได้รับความเสียหายให้ดึงปลั๊กออก และส่งตัวแทนจำหน่ายทันที
- ♦ ท่านสามารถทำความสะอาดเครื่องได้โดยใช้ผ้าหมาดๆ เช็ด แต่ต้องดึงปลั๊กออกก่อนทุกครั้ง
- ♦ ไม่ควรวางเครื่องไว้ในที่ที่มีอุณหภูมิหรือความชื้นสูง
- ♦ เมื่อต้องการทิ้งแบตเตอรี่ ควรทิ้งในถังขยะเฉพาะที่ ไม่ควรทิ้งลงในถังขยะทั่วไป
- ♦ ตัดแหล่งจ่ายไฟฟ้า โดยดึงปลั๊กออกจากเต้าเสียบ
- ♦ อย่าเสียบสายไฟเข้าเต้าเสียบหรือสายพวงมากเกินไป เพราะอาจทำให้เกิดไฟฟ้าลัดวงจรได้
- ♦ ควรติดตั้งปลั๊กไฟให้ห่างจากทางเดินและยึดปลั๊กไฟไว้กับผนังซึ่งที่ติดตั้งปลั๊กไฟต้องอยู่ในบริเวณที่สะดวกและต้องห่างจากตัวเครื่องพอสมควร
- ♦ เพื่อป้องกันความเสียหายอันเนื่องมาจากฟ้าผ่า หรือเมื่อไม่ได้ใช้เครื่องเป็นเวลานาน ควรดึงปลั๊กไฟออกจากเต้าเสียบ และดึงสายอากาศหรือสายเคเบิลออกจากตัวเครื่อง
- ♦ ก่อนจะต่อ AC power cord เข้ากับ DC adapter ต้องแน่ใจว่าค่าความต่างศักย์ของ DC adapter สัมพันธ์กับไฟฟ้าของพื้นที่ที่ท่านอาศัยอยู่
- ♦ อย่าสอดวัตถุใดๆเข้าไปในโลหะเข้าไปในเครื่องเพราะอาจทำให้เกิดไฟฟ้าลัดวงจรได้
- ♦ เพื่อหลีกเลี่ยงการโดนกระแสไฟฟ้าช็อต ไม่ควรตรวจสอบเครื่องเอง ควรติดต่อช่างผู้ชำนาญเป็นผู้ตรวจสอบเท่านั้น
- ♦ เมื่อต้องการดึงปลั๊กออก ควรจับตัวปลั๊ก อย่าดึงสายไฟ
- ♦ ถ้าเครื่องทำงานผิดปกติ โดยเฉพาะถ้ามีเสียงหรือกลิ่นผิดปกติ ให้ดึงปลั๊กออกทันที และติดต่อศูนย์บริการ
- ♦ วางเครื่องไว้ใกล้ที่เสียบปลั๊ก
- ♦ ดึงปลั๊กออกจากเต้าเสียบทุกครั้งก่อนซ่อมเครื่อง
- ♦ ควรดึงปลั๊กออกจากเต้าเสียบทุกครั้ง เมื่อไม่ได้ใช้โทรศัพท์เป็นเวลานาน หรือเมื่อไม่ได้กลับบ้าน (โดยเฉพาะเมื่อมีเด็กเล็ก, คนชรา หรือบุคคลทุพพลภาพ อยู่บ้านเพียงลำพัง)
- ♦ -การสะสมของฝุ่นเป็นสาเหตุที่ทำให้เกิดไฟฟ้าลัดวงจร, ไฟฟ้ารั่ว หรือประกายไฟเนื่องจากฉนวนเสื่อมสภาพ
- ♦ ห้ามติดตั้งผลิตภัณฑ์ในตำแหน่งที่ไม่เหมาะ เช่น พื้นสันสะพาน หรือทำให้ผลิตภัณฑ์นั้นสัมผัสพื้น
- ♦ ห้ามวางผลิตภัณฑ์กระแทกลงอย่างกระหน่ำหนักแต่อย่างใด ถ้าผลิตภัณฑ์ชำรุด, ให้หยุดการเชื่อมต่อสายไฟและติดต่อ ศูนย์บริการ



คำเตือน - เพื่อป้องกันการแพร่ขยายของไฟ ควรเก็บเทียนไขหรือสิ่งอื่นใดที่ทำให้เกิดเปลวไฟออกจากตัวผลิตภัณฑ์ ทุกครั้ง

ACCESSORIES

- กรุณาตรวจสอบอุปกรณ์ที่จัดไว้ให้ ตามรายการด้านล่าง หากมีไม่ครบกรุณาติดต่อกลับมายังร้านค้าที่ซื้อมา
- สีและรูปร่างของผลิตภัณฑ์อาจแตกต่างกันไปขึ้นอยู่กับรุ่น

- ♦ รีโมทคอนโทรลและแบตเตอรี่ (AAA x 2)
- ♦ สายไฟ
- ♦ คู่มือการใช้งาน
- ♦ ผ้าเช็ดทำความสะอาด
- ♦ ไม้รับประกันสินค้า/คู่มือความปลอดภัย (สำหรับบางประเทศ)



- ♦ Holder Wire stand (UA40D5003 เท่านั้น)

ตัวอย่างการประกอบ Holder Wire stand (สำหรับรุ่น UA40D5003)

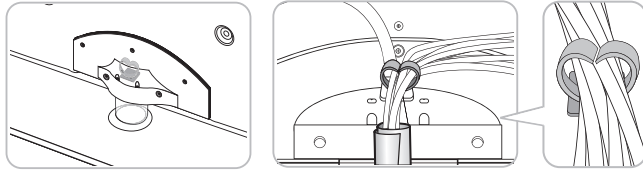

ลักษณะทั่วไปบนผลิตภัณฑ์

- สีและรูปร่างของผลิตภัณฑ์อาจแตกต่างกันไปขึ้นอยู่กับรุ่น

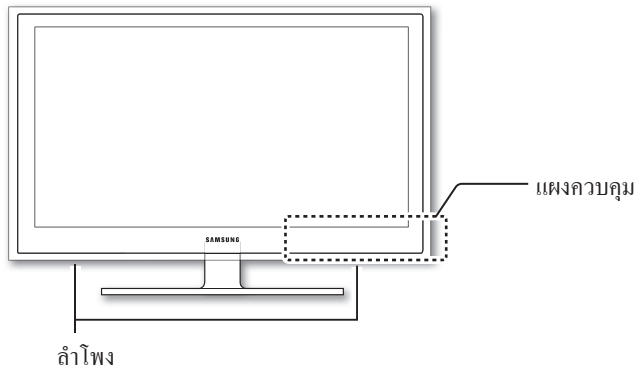

POWER	ปุ่มเปิด/ปิด โทรทัศน์
ไฟสถานะการใช้งาน	แสงกระพริบนานเครื่องจะดับลงเมื่อใช้งาน และจะสว่างขึ้นเมื่อเข้าสู่โหมด standby
SOURCE	แสดงแหล่งจ่ายอินพุตทั้งหมด และทำการยืนยันการเลือกเมื่ออยู่ในรายการเมนูบนจอภาพ ซึ่งจะใช้งานเหมือนกันกับปุ่ม ENTER บนรีโมทคอนโทรล
MENU	แสดงเมนูบนจอภาพ
- VOL +	ปุ่มปรับระดับเสียง ท่านสามารถใช้ปุ่ม - VOL + ใช้งานเหมือนกับ ◀ หรือ ▶ บนรีโมท
∧ CH ∨	ปุ่มเปลี่ยนช่องสถานี ท่านสามารถใช้ปุ่ม ∧ CH ∨ ใช้งานเหมือนกับ ▲ และ ▼ บนรีโมท
Remote control sensor	ปุ่มรับสัญญาณรีโมทคอนโทรล

โหมด Standby

ท่านสามารถเข้าสู่โหมด Standby ได้ขณะไม่อยู่เป็นเวลานาน เช่น เวลารับประทานอาหาร หรือ วันหยุดพักผ่อน ท่านสามารถลดการสิ้นเปลืองพลังงานได้โดยการใช้ โหมด Standby และหากไม่ได้ใช้งานควรถอดปลั๊กไฟทุกครั้ง

รีโมทคอนโทรล

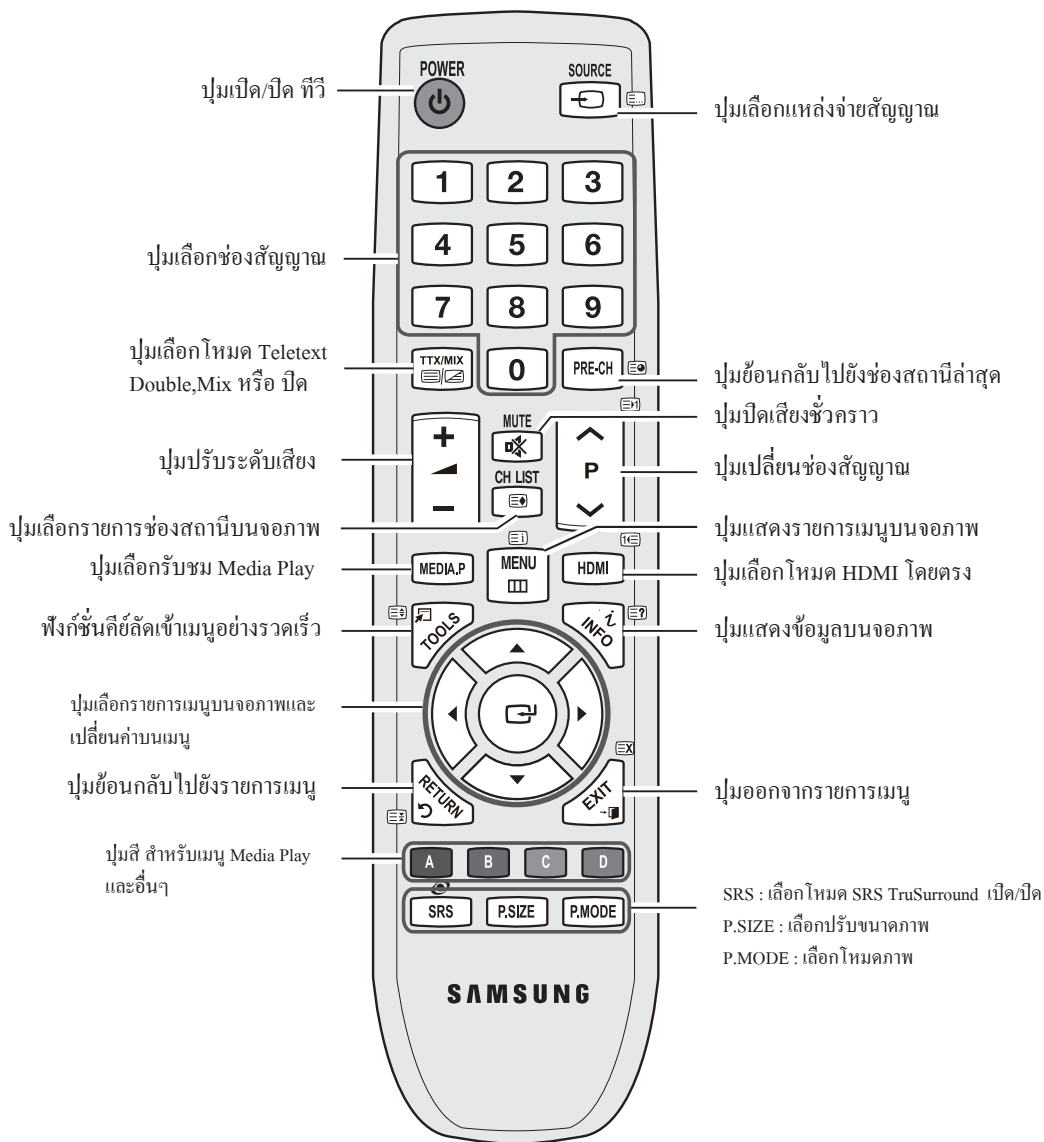

NOTE

การใส่แบตเตอรี่ รีโมทคอนโทรล(AA)

ท่านสามารถใช้รีโมทคอนโทรลในระยะห่างจากทีวีของท่านไม่เกิน 23 ฟุต การทำงานของรีโมทอาจมีผลต่อการทำงานจากแสงสว่างบนหน้าเครื่องรับทีวีของท่าน สีและขนาดของผลิตภัณฑ์อาจแตกต่างกันไปขึ้นอยู่กับรุ่น

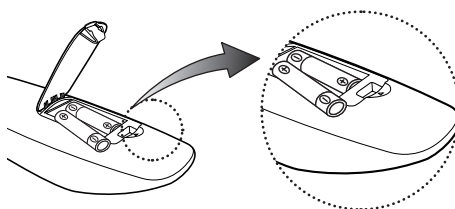

การเชื่อมต่อสายอากาศ

เมื่อเครื่องถูกเปิด การตั้งค่าจะถูกแสดงโดยอัตโนมัติ

🔧 Preset : ให้ทำการเชื่อมต่อสายอากาศก่อน

🔧 ตำแหน่ง Power input อาจแตกต่างกันไปขึ้นอยู่กับรุ่น

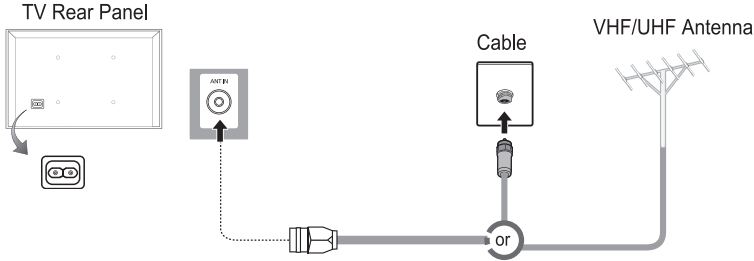

Plug & Play (การตั้งค่า)

เมื่อทำการเปิดเครื่องครั้งแรก การตั้งค่าพื้นฐานจะถูกแสดงไว้บนหน้าจอตามลำดับ กดปุ่ม POWER บนหน้าเครื่อง Plug & Play จะถูกใช้งานเฉพาะแหล่งจ่ายสัญญาณที่เป็น “โทรทัศน์” เท่านั้น

- 🔧 ก่อนทำการเปิดทีวี, ตรวจสอบสายเคเบิล ว่าถูกเชื่อมต่อหรือไม่
- 🔧 ต้องการกลับไปยังก่อนหน้า ให้ทำการกดปุ่มสีแดง

1	เลือกภาษา	กดปุ่ม ▲ หรือ ▼ แล้วกดปุ่ม ENTER	
2	เลือก Store Demo หรือ Home Use	กดปุ่ม ◀ หรือ ▶ แล้วกดปุ่ม ENTER เลือกโหมด Home Use สำหรับใช้งานภายในบ้าน, โหมด Store Demo สำหรับใช้งานการสาธิตของร้าน หากย้อนกลับไปยังการตั้งค่าจาก Store Demo เป็น Home use กดปุ่ม Volume บนหน้าเครื่อง แสดงบนจอภาพแล้วทำการกดปุ่ม เมนูค้างไว้ ประมาณ 5 วินาที	
3	เลือกพื้นที่	เลือกพื้นที่ที่อาศัยอยู่โดยกดปุ่ม ▲ หรือ ▼ แล้วกดปุ่ม ENTER เพื่อยืนยันการเลือก	
4	เลือกช่องรับสัญญาณ	ช่องสัญญาณจะถูกค้นหาและสิ้นสุดลงโดยอัตโนมัติ กดปุ่ม ENTER เพื่อสิ้นสุดการค้นหา	
5	ตั้งเวลา	กดปุ่ม ◀ หรือ ▶ เพื่อเลือก Day, Month, Year, Hour, Minute หรือ am/pm. ทำการตั้งค่าโดยกดปุ่ม ▲ หรือ ▼ ท่านสามารถใช้ปุ่มตัวเลขบนรีโมทคอนโทรลในการตั้งค่าได้เช่นกัน	
6	ขอให้สนุกกับการรับชม	กดปุ่ม ENTER	

อุปกรณ์แยกสาย (Input cable)



HDMI



HDMI-DVI



Component



Composite (AV)



Coaxial (RF)

การเชื่อมต่ออุปกรณ์ AV

การใช้อุปกรณ์ HDMI หรือ HD connection (up to 1080p)

อุปกรณ์ที่ใช้งานได้ เช่น ดีวีดี, Blu-ray, HD cable box, เครื่องรับสัญญาณดาวเทียมแบบ HD STB(Set-Top-Box), cable box, Satellite receiver(STB)

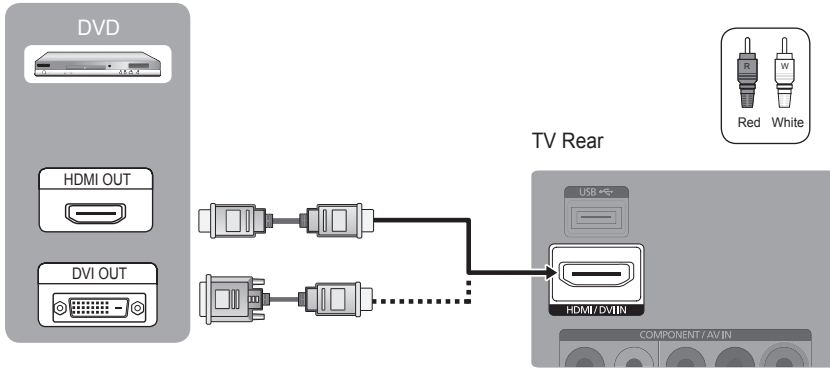

HDMI/DVI IN

- ◆ สำหรับการรับชมภาพและเสียงที่ดีที่สุด ท่านควรเชื่อมต่ออุปกรณ์โดยใช้ HDMI
- ◆ อุปกรณ์ HDMI จะถูกรองรับสัญญาณภาพและเสียงไว้แล้ว โดยไม่จำเป็นต้องใช้สายสัญญาณออดิโอ -หากเชื่อมต่ออุปกรณ์ HDMI และไม่สามารถรองรับ HDMI เอาท์พุท ได้ ท่านควรใช้อุปกรณ์ HDMI/DVI แทน
- ◆ ภาพและเสียงอาจทำงานผิดปกติจากการใช้อุปกรณ์การเชื่อมต่อ HDMI เวอร์ชันต่ำกว่า ควรติดต่อผู้ผลิตสำหรับอุปกรณ์ HDMI และทำการอัปเดต
- ◆ เราแนะนำให้คุณเลือกซื้ออุปกรณ์ HDMI ที่มีการรับรองอย่างถูกต้อง หากทำการเชื่อมต่อแล้ว ภาพอาจไม่ถูกแสดงผลหรือไม่สามารถใช้งานได้
- ◆ เราแนะนำให้คุณใช้สาย HDMI แบบ high-speed basic,ผลิตภัณฑ์อาจไม่รองรับฟังก์ชัน ethernet บน HDMI
- ◆ หากทำการต่อสาย HDMI DVI เข้ากันกับพอร์ต HDMI IN(DVI) ออดิโอจะไม่สามารถใช้งานได้

การใช้ คอมโพเนนต์ (up to 1080p) หรือ ออดิโอ/วิดีโอ (480i only)

อุปกรณ์ที่ใช้งานได้ เช่น VCR / DVD / Blu-ray player / Cable Box / Satellite receiver

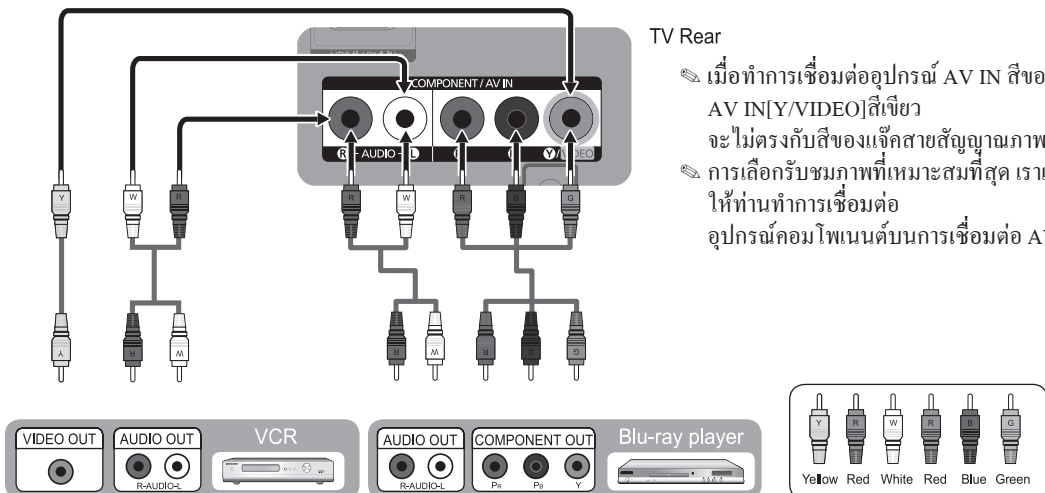

- ☞ เมื่อทำการเชื่อมต่ออุปกรณ์ AV IN สีของอุปกรณ์ AV IN[Y/VIDEO]สีเขียว จะไม่ตรงกับสีของแจ็คสายสัญญาณภาพ(สีเหลือง)
- ☞ การเลือกรับชมภาพที่เหมาะสมที่สุด เราแนะนำให้คุณทำการเชื่อมต่อ อุปกรณ์คอมโพเนนต์บนการเชื่อมต่อ AV

การเชื่อมต่ออุปกรณ์คอมพิวเตอร์

การใช้สาย HDMI/DVI

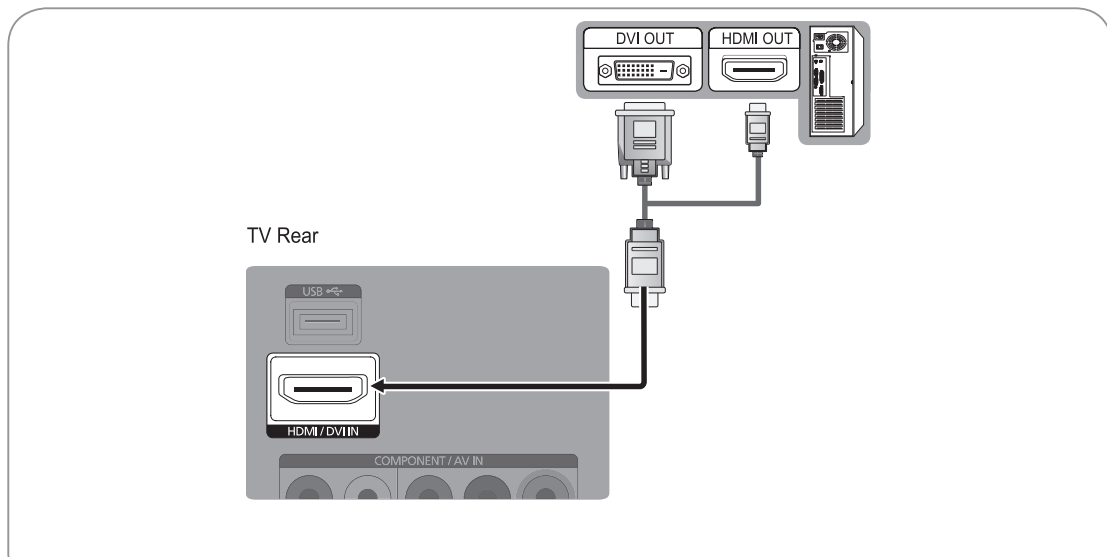

โหมดจอภาพ (HDMI/DVI อินพุต)

LA32D403 / UA32D4003 / UA26D4003 : ความละเอียดเหมาะสม : 1360 x 768 @ 60Hz

Mode	Resolution	Horizontal Frequency (KHz)	Vertical Frequency (Hz)	Pixel Clock Frequency (MHz)	Sync Polarity (H / V)
IBM	640 x 350	31.469	70.086	25.175	+ / -
	720 x 400	31.469	70.087	28.322	- / +
MAC	640 x 480	35.000	66.667	30.240	- / -
	832 x 624	49.726	74.551	57.284	- / -
VESA DMT	640 x 480	31.469	59.940	25.175	- / -
		37.861	72.809	31.500	- / -
		37.500	75.000	31.500	- / -
	800 x 600	37.879	60.317	40.000	+ / +
		48.077	72.188	50.000	+ / +
		46.875	75.000	49.500	+ / +
	1024 x 768	48.363	60.004	65.000	- / -
		56.476	70.069	75.000	- / -
		60.023	75.029	78.750	+ / +
	1360 x 768	47.712	60.015	85.500	+ / +
	720 x 576	35.910	59.950	32.750	- / +

การเชื่อมต่ออุปกรณ์คอมพิวเตอร์

โหมดจอภาพ (HDMI/DVI อินพุต)

LA40D503 / UA40D5003 / UA22D5003 : ความละเอียดเหมาะสม : 1920 x 1080 @ 60Hz

Mode	Resolution	Horizontal Frequency (KHz)	Vertical Frequency (Hz)	Pixel Clock Frequency (MHz)	Sync Polarity (H / V)
IBM	640 x 350	31.469	70.086	25.175	+/-
	720 x 400	31.469	70.087	28.322	-/+
MAC	640 x 480	35.000	66.667	30.240	-/-
	832 x 624	49.726	74.551	57.284	-/-
	1152 x 870	68.681	75.062	100.000	-/-
VESA DMT	640 x 480	31.469	59.940	25.175	-/-
	640 x 480	37.861	72.809	31.500	-/-
	640 x 480	37.500	75.000	31.500	-/-
	800 x 600	37.879	60.317	40.000	+/+
	800 x 600	48.077	72.188	50.000	+/+
	800 x 600	46.875	75.000	49.500	+/+
	1024 x 768	48.363	60.004	65.000	-/-
	1024 x 768	56.476	70.069	75.000	-/-
	1024 x 768	60.023	75.029	78.750	+/+
	1152 x 864	67.500	75.000	108.000	+/+
	1280 x 1024	63.981	60.020	108.000	+/+
	1280 x 1024	79.976	75.025	135.000	+/+
	1280 x 800	49.702	59.810	83.500	-/+
	1280 x 800	62.795	74.934	106.500	-/+
	1280 x 960	60.000	60.000	108.000	+/+
	1360 x 768	47.712	60.015	85.500	+/+
	1440 x 900	55.935	59.887	106.500	-/+
	1440 x 900	70.635	74.984	136.750	-/+
1680 x 1050	65.290	59.954	146.250	-/+	
VESA DMT / DTV CEA	1920 x 1080p	67.500	60.000	148.500	+/+

NOTE

- ◆ หากท่านใช้ HDMI/DVI ในการเชื่อมต่อ ท่านควรใช้ HDMI(DVI) IN เท่านั้น
 - ◆ Interlace โหมดไม่สามารถรองรับได้
 - ◆ทีวีอาจทำงานไม่ปกติ ถ้าเลือกรูปแบบของวิดีโอไม่เป็นไปตามมาตรฐาน
 - ◆ PC(D-Sub) ไม่สามารถรองรับได้
 - ◆ หากทำการต่อสาย HDMI DVI เข้ากันกับพอร์ต HDMI IN(DVI) ออดีโอจะไม่สามารถใช้งานได้
- 📎 การเชื่อมต่อคอมพิวเตอร์ด้วยสาย HDMI อาจไม่ถูกรองรับขึ้นอยู่กับคอมพิวเตอร์ของท่าน

การเปลี่ยนแหล่งจ่ายบนโทรทัศน์

SOURCE LIST

กดปุ่ม MENU=>Input=>Source list=>ENTER

ใช้เลือกแหล่งจ่ายสัญญาณอินพุตต่างๆ เช่น ดีวีดี/Blu-ray/Cable Box/เครื่องรับสัญญาณดาวเทียม ที่เชื่อมต่อเข้ากับทีวีของท่าน

โทรทัศน์ / AV / คอมพิวเตอร์ / HDMI1/DVI
แหล่งจ่ายสัญญาณอุปกรณ์อินพุตที่ถูกเชื่อมต่อจะแสดงเป็นแถบ Highlight บนจอภาพ



Edit Name

บนโหมด Source,

กดปุ่ม MENU => Input => Edit Name => ENTER

🔗 PC(D-Sub) ไม่สามารถรองรับได้ หากท่านต้องการเชื่อมต่อท่านควรใช้ HDMI/DVI

■ VCR/DVD/Cable STB/Satellite STB/PVR STB/AV Receiver/Game/Camcorder/PC/DVI PC/DVI Devices/TV/IPTV/Blu-ray/HD DVD/DMA
รายการอุปกรณ์ในการเลือกใช้อินพุตได้ง่าย

🔗 เมื่อท่านทำการเชื่อมต่ออุปกรณ์ PC ด้วยสาย HDMI เข้ากับพอร์ต HDMI (DVI) IN ท่านควรตั้งค่า PC บนโหมด Edit Name

🔗 เมื่อท่านทำการเชื่อมต่ออุปกรณ์ PC ด้วยสาย HDMI เข้ากับพอร์ต HDMI (DVI) IN ท่านควรตั้งค่า DVI PC บนโหมด Edit Name

🔗 เมื่อท่านทำการเชื่อมต่ออุปกรณ์ AV ด้วยสาย HDMI DVI เข้ากับพอร์ต HDMI (DVI) IN ท่านควรตั้งค่า DVI อุปกรณ์ DVI บนโหมด Edit Name

MEDIA PLAY

การเชื่อมต่ออุปกรณ์ USB

1. ทำการเปิด ทีวี ของท่าน
2. เชื่อมต่ออุปกรณ์ USB ซึ่งบรรจุภาพหรือไฟล์เพลง เข้าไปที่ด้านหลังของทีวี
3. เมื่อ Input ถูกเลือกบนจอภาพ, กดปุ่ม ► และ ▼ เพื่อเลือก Media Play(USB) แล้วกดปุ่ม ENTER

TV Side Panel

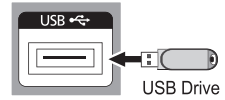

การใช้งานบนเมนู Media Play

1. กดปุ่ม MENU แล้วกดปุ่ม ▲ หรือ ▼ เพื่อเลือกแอปพลิเคชัน แล้วกดปุ่ม ENTER
2. กดปุ่ม ▲ หรือ ▼ เพื่อเลือก Media Play(USB) แล้วกดปุ่ม ENTER
3. กดปุ่ม ▲ หรือ ▼ เพื่อเลือกการ์ดหน่วยความจำ(USB Memory) แล้วกดปุ่ม ENTER
การเลือกหน่วยความจำขึ้นอยู่กับอุปกรณ์ที่เชื่อมต่อยังทีวีของท่าน
อุปกรณ์หน่วยความจำบางตัวอาจไม่สามารถรองรับได้
4. กดปุ่ม ◀ หรือ ▶ เพื่อเลือกไอคอนตามต้องการ (Photo, Music, Setup)
แล้วกดปุ่ม ENTER

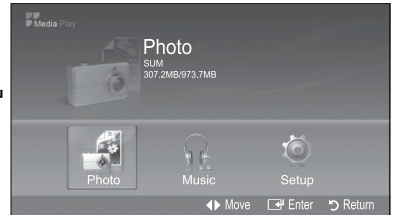

มีลิขสิทธิ์ไฟล์สื่อกฎหมายอาจไม่ถูกแสดงผลและรองรับในผลิตภัณฑ์

- สัญลักษณ์ตัวอักษรหรือตัวเลขเท่านั้นที่สามารถแสดงได้ในรูปแบบชื่อของแฟ้มหรือไฟล์(ภาพ,เพลง)
- ในระบบไฟล์ข้อมูลนั้น จะ support FAT 16/32(แต่ในระบบ NTFS จะไม่สามารถ support ได้)
การเสียบอุปกรณ์ที่เชื่อมต่อกับกล่องคิดจอตและฮาร์ดไดรฟ์นั้นอาจไม่สามารถเข้ากันได้กับทีวีของท่าน
- Media Play(USB) จะรองรับอุปกรณ์ที่ใช้นานที่ MSC เท่านั้น MSC คือ อุปกรณ์ที่เชื่อมต่อทาง USB แล้วทำให้สามารถอ่านไฟล์ข้อมูลบนอุปกรณ์ได้ อุปกรณ์การเชื่อมต่อตัวอย่างของ MSC คือ Trumb drives และ Flash card Leaders (แต่จะไม่สามารถรองรับได้กับ USB HDD และ HUB)
- ก่อนทำการเชื่อมต่ออุปกรณ์นั้น กรุณาสำรองข้อมูลของท่านกรณีที่ข้อมูลเกิดชำรุดหรือสูญหายของข้อมูล ช้ชง จะไม่รับผิดชอบในกรณีนี้
- ให้ทำการเชื่อมต่อสื่ออุปกรณ์เข้ากับทีวีของท่าน โดยตรง หากท่านใช้อุปกรณ์แยกเสียบกับสื่ออุปกรณ์ อาจทำให้เกิดปัญหาเกี่ยวกับอุปกรณ์บนการ์ดหน่วยความจำของท่าน
- จะถูกรองรับไว้ในรูปแบบไฟล์ที่เป็น MP3 และ ไฟล์รูปภาพ
- รูปแบบไฟล์ Media Play MP3 จะรองรับความถี่ที่ 32kHz, 44.1kHz หรือ 48kHz
- เราแนะนำให้ใช้รูปแบบไฟล์รูปภาพแบบต่อเนื่องกัน
- ห้ามมิให้ทำการเชื่อมต่อ USB ขณะทีวีของท่านอยู่ในสถานะ Loading
- MTP(Media Transfer Protocol) ไม่สามารถรองรับได้
- ขณะเล่นไฟล์เพลงถ้าหากเพลงที่เล่นไม่พบจุดเริ่มต้นของเพลงที่จอภาพจะแสดงเป็น “00:00:00”
- ความละเอียดของภาพที่สูงผิดปกติ อาจใช้เวลาครู่หนึ่งในการแสดงผลบนจอภาพ
- รายการภาพหรือรายการเพลงนั้นจะถูกแสดงไว้สูงสุด 300 ไฟล์เดออร์
- การโหลดอาจใช้เวลาครู่หนึ่ง ในกรณีนี้ ขึ้นอยู่กับขนาดของไฟล์ที่ถูกแสดงบนจอภาพ
- MP3 กับ DRM นั้น อาจไม่สามารถถูกเล่นได้ด้วยการดาวน์โหลดจาก non-free site ได้
- Digital Rights Management(DRM) เป็นเทคโนโลยีที่ support การสร้างสรรค์เนื้อหาอันเป็นสิ่งที่จะต้องรวมไปถึงการป้องกันของการคัดลอกข้อมูลที่ไม่ถูกต้องรวมถึงการโฆษณาที่มีการค้าลอกด้วยเช่นกัน
- ไฟล์อุปกรณ์ USB บางชนิดอาจไม่สามารถอ่านได้ขึ้นอยู่กับชนิดของไฟล์ที่ถูกรองรับไว้บนทีวีของท่าน
- หากทีวีของท่านไม่สามารถยอมรับการเชื่อมต่ออุปกรณ์ USB ให้ทำการตรวจสอบไฟล์บน USB ของท่าน ไฟล์บางชนิดไม่สามารถรองรับเข้ากับทีวีได้ ให้ท่านทำการ format บนเครื่องคอมพิวเตอร์ของท่านแล้วทำการเชื่อมต่ออีกครั้ง
- หากไฟล์ที่ถูกลบออกจากเครื่องคอมพิวเตอร์ ถูกพบบนฟังก์ชัน Media Play ท่านสามารถใช้ฟังก์ชัน “Empty the Recycle Bin” บนเครื่องคอมพิวเตอร์เพื่อทำการลบไฟล์ออกถาวร

การติดตั้ง Wall Mount

การติดตั้ง Wall Mount Kit

Wall Mount Kit (อุปกรณ์แยกขาย) ทำให้ท่านสามารถติดตั้งทีวีบนผนังได้ สำหรับรายละเอียดการติดตั้ง Wall Mount Kit ท่านสามารถดูได้ที่คู่มือการติดตั้งซึ่งจัดไว้กับชุดอุปกรณ์ Wall Mount และทำการติดต่อช่างผู้ชำนาญในการติดตั้ง ชัมซุงจะไม่รับผิดชอบในกรณีผลิตภัณฑ์ได้รับความเสียหายอันเนื่องมาจากการติดตั้ง Wall Mount บนผนังด้วยตนเอง

สเปค Wall Mount Kit (VESA)

Case A : การติดตั้ง SAMSUNG Wall-Mount

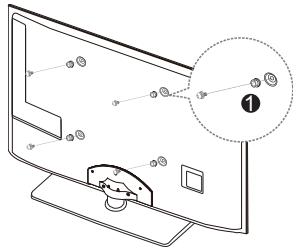

Case B : การติดตั้ง SAMSUNG Wall-Mount บริษัทอื่น

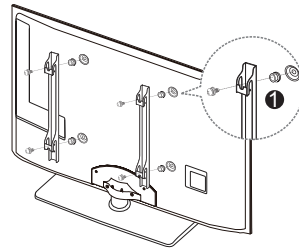

Wall Mount Kit ไม่ได้ถูกจัดไว้ให้, ในกรณีนี้เป็นอุปกรณ์แยกขาย การติดตั้ง Wall Mount ด้วยผนังคอนกรีตหรือติดตั้งตามร้านค้าหรืออาคารต่างๆ ให้ติดต่อช่างผู้ชำนาญในการติดตั้ง หากทำการติดตั้งเอง กรุณาผนังซึ่งเบนเอียง อาจทำให้เกิดการร่วงหล่นและได้รับอันตรายได้

NOTE

- ◆ เราจัดความกว้างยาวไว้ตามมาตรฐานสำหรับการติดตั้งชุดอุปกรณ์ยึดผนัง
- ◆ เมื่อซื้ออุปกรณ์ยึดผนัง, รายละเอียดข้อมูลและอุปกรณ์ที่สำคัญในการประกอบคือผู้ให้บริการซึ่งจัดเตรียมไว้แล้ว
- ◆ ไม่ควรใช้สกรูที่ยาวเกินกว่ามาตรฐานเพราะอาจทำให้การติดตั้งโทรทัศน์ของท่านเกิดความเสียหายได้
- ◆ สำหรับสกรูที่ยึดกับชุดอุปกรณ์ยึดผนัง VESA ความยาวของสกรูจะแตกต่างกันไปขึ้นอยู่กับรุ่นที่ใช้
- ◆ ไม่ควรใช้สกรูที่ไม่ได้ขนาดของการติดตั้งชุดอุปกรณ์ยึดผนัง VESA ซึ่งอาจเกิดการชำรุดหรือความเสียหายบนผลิตภัณฑ์ ชัมซุงจะไม่รับผิดชอบใดๆ
- ◆ ชัมซุง จะไม่รับผิดชอบต่อผลิตภัณฑ์ที่ชำรุดหรือเสียหายอันเนื่องมาจากผู้บริโภคไม่ปฏิบัติตามคำแนะนำในการติดตั้งของอุปกรณ์ยึดผนัง VESA
- ◆ ห้ามเอียงทีวีเกิน 15 องศา ขณะทำการติดตั้ง

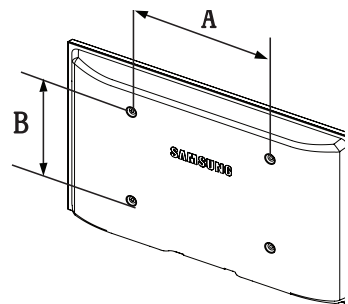

Product Family	inches	VESA Spec. (A * B)	Standard Screw	Quantity	
LCD-TV	19-22	75 X 75	M4	4	
	26	200 X 100			
	32-40	200 X 200	M6		
	46	400 X 400	M8		
LED-TV	19-22	75 X 75	M4		4
	27	200 X 100			
	32-40	200 X 200	M8		
	46-55	400 X 400			
	60-65	600 X 400			

ความปลอดภัยในการติดตั้งทีวีกับผนัง



คำเตือน : การดึง, การดัน หรือการป็นที่อาจทำให้เกิดทีวีร่วงหล่นได้นั้น โดยเฉพาะห้ามเด็ก โหนหรือปีนกำแพง บริเวณทีวีของท่าน อาจทำให้ทีวีร่วงหล่นและเกิดอันตรายทำให้ได้รับบาดเจ็บหรือเสียชีวิต ฉะนั้น โปรดปฏิบัติตามข้อกำหนดความปลอดภัยตามเอกสารซึ่งแนบมา เพื่อเพิ่มความมั่นคงในการติดตั้ง และควรมีอุปกรณ์ป้องกันการร่วงหล่นเพื่อความปลอดภัย

การหลีกเลี่ยงทีวีไม่ให้เกิดการร่วงหล่น

อุปกรณ์ที่จำเป็น เช่น clamps, สกรู หรือลวดสลิง ฯลฯ ซึ่งไม่ได้ให้มา กับเครื่อง โปรดซื้อเพิ่ม

1. ยึดสกรูเข้ากับ clamps บนกำแพงของท่านให้แน่นและยืนยันการติดตั้งสกรู เข้ากับผนังอย่างแน่นหนา

สำหรับ 32"-40" LCD TV : M6

สำหรับ 19"-27" LED TV : M4

สำหรับ 32"-65" LED TV : M8

2. ถอดสกรูที่ตรงกลางด้านหลังของทีวีของท่านและใส่ clamps เข้าที่สกรู และขันสกรูให้แน่น พร้อมกับ clamps เข้าที่เดิมอีกครั้ง

3. ยึด clamps ซึ่งติดไว้บนด้านหลังของทีวีเข้ากับ clamps บนผนังให้แน่น ด้วยลวดสลิง

🔍 ตรวจสอบจุดยึดทุกจุดให้แน่นและปลอดภัย และหมั่นตรวจสอบจุดยึดทุกจุดที่เป็นสัญญาณก่อให้เกิดความเสียหาย หากมีข้อสงสัยใดๆ ให้ติดต่อช่างผู้ชำนาญในการติดตั้งทีวี

🔍 ควรติดตั้งทีวีใกล้กับผนังเพื่อไม่ให้ทีวีร่วงตกไปด้านหลัง

🔍 เพื่อความปลอดภัยในการติดตั้ง clamps ที่ยึดติดผนัง ควรอยู่ระดับเท่ากัน หรือต่ำกว่า clamps ที่ยึดกับทีวีของท่าน

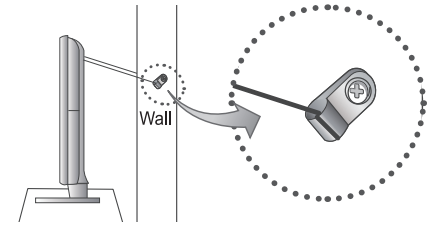
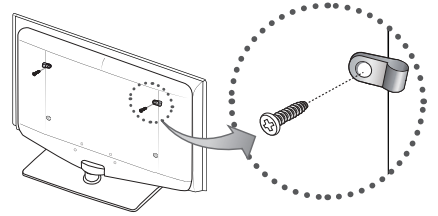

การทำความสะอาดผลิตภัณฑ์

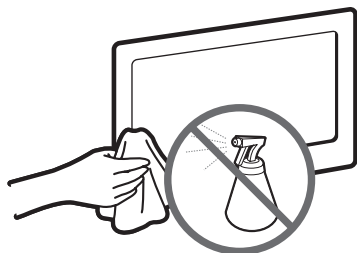

ห้ามทำการฉีดสเปรย์ทำความสะอาดเข้ากับผลิตภัณฑ์โดยตรง อาจทำให้ผลิตภัณฑ์ของท่านทำงานล้มเหลว เกิดประกายไฟหรือกระแสไฟฟ้าช็อตได้

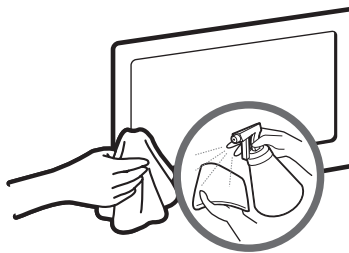

ทำความสะอาดผลิตภัณฑ์ด้วยการใช้น้ำเล็กน้อย
ลงบนผ้าเช็ดทำความสะอาด

LICENCE



TruSurround HD, SRS and  symbol are trademarks of SRS Labs, Inc.
TruSurround HD technology is incorporated under licence from SRS Labs, Inc.

Open Source Licence Notice

In the case of using open source software, Open Source Licences are available on the product menu.
Open source used in this product can be found on the following webpage. (<http://opensource.samsung.com>)
Open Source Licence Notice is written only English.

การบำรุงรักษาภายนอกและหน้าจอ

ทำความสะอาดภายนอกและหน้าจอด้วยผ้าแห้งที่นุ่ม

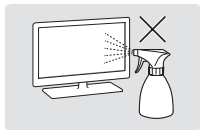

อย่าพ่นสเปรย์น้ำหรือสารทำความสะอาดลงที่ผลิตภัณฑ์โดยตรง น้ำและความชื้นจะทำให้ผลิตภัณฑ์เสียหาย และทำให้เกิดความเสี่ยงที่จะเกิดเพลิงไหม้หรือไฟฟ้าช็อต

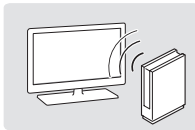

นิ้วควมั้นอาจมีรอยคราบสีขาวบนพื้นผิว ถ้ามีการใช้เครื่องควบคุมความชื้นอัลตราโซนิค ในบริเวณใกล้เคียง



อย่าเช็ดผลิตภัณฑ์ด้วยผ้าเปียกหรือวัสดุไวไฟ เช่น เบนซินหรือทินเนอร์ เนื่องจากมีความเสี่ยงที่จะเกิดความเสียหายหรือทำงานผิดพลาด



หลีกเลี่ยงการขีดข่วนหน้าจอด้วยเล็บหรือของแหลม พื้นผิวหน้าจออาจหลุดลอกหรือผลิตภัณฑ์อาจเสียหาย

- ❗ ถ้ามีรอยคราบให้เช็ดเบาๆด้วยผ้านุ่ม (ผ้าฝ้ายหรือผ้าที่มาพร้อมกับผลิตภัณฑ์) ที่หมาดหรือเกือบแห้ง
- ❗ การถอดสติกเกอร์จากหน้าจอ TV อาจทำให้มีกาวหลงเหลืออยู่เล็กน้อย โปรดเช็ดให้สะอาดก่อนใช้งาน

หน้าว่าง

สเปคทั่วไปบนผลิตภัณฑ์

Display Resolution	1920X1080			1360X768		
Environmental Considerations	Operating Temperature 10°C to 40°C (50°F to 104°F) Operating Humidity 10% to 80%, non-condensing Storage Temperature -20°C to 45°C (-4°F to 113°F) Storage Humidity 5% to 95%, non-condensing					
Stand Swivel (Left / Right)	0°					
Model Name	LA40D503	UA40D5003	UA22D5003	LA32D403	UA32D4003	UA26D4003
Screen Size (Diagonal)	40 inch	40 inch	22 inch	32 inch	32 inch	26 inch
Sound (Output)	10Wx2		3Wx2	5Wx2		
Dimensions (WxDxH)	Body 970.0 X 98.1 X 586.6 (mm) 943.8 X 51.0 X 561.4 (mm) 515.8 X 39.9 X 315.6 (mm) 784.4 X 98.1 X 502.9 (mm) 756.4 X 47.8 X 454.0 (mm) 624.0 X 45.1 X 377.2 (mm) With stand 970.0 X 206.9 X 629.1 (mm) 943.8 X 219.4 X 603.5 (mm) 515.8 X 124 X 350.0 (mm) 784.4 X 182.4 X 545.3 (mm) 756.4 X 182.4 X 498.1 (mm) 624.0 X 169.4 X 418.3 (mm)					
Weight	With Stand 13.3 Kg 11.0 Kg 3.5 Kg 8.7 Kg 7.3 Kg 4.4 Kg Without Stand 11.6 Kg 9.8 Kg 3.4 Kg 7.7 Kg 6.3 Kg 4.1 Kg					

- ✎ การเปลี่ยนแปลงการออกแบบและสเปค เราขอสงวนลิขสิทธิ์ในการกระทำดังกล่าว โดยมีแจ้งให้ทราบล่วงหน้า
- ✎ สำหรับ power supply ให้อ้างอิงกับสายลวดที่ติดอยู่กับตัวผลิตภัณฑ์

ศูนย์บริการลูกค้าสัมพันธ์ (Customer Contact Center)

โทรฟรี (Toll Free) : 1800-29-3232

โทร (Tel) : 0-2689-3232

แฟกซ์ (Fax) : 0-2689-3298

เว็บไซต์ : www.samsung.com/th



BN68-03708H-00