

SAMSUNG

TW-H5500

Sách hướng dẫn sử dụng

Wireless Audio - SoundTower

trưởng tượng các khả năng

Cảm ơn bạn đã mua sản phẩm này của Samsung.

Để nhận được dịch vụ đầy đủ hơn, hãy đăng ký sản phẩm của bạn tại

www.samsung.com/register

TÍNH NĂNG

TV SoundConnect

Chế độ TV Sound Connect (Kết nối âm thanh TV) cho phép bạn nghe âm thanh từ TV trên Wireless Audio - SoundTower qua kết nối Bluetooth và cho phép bạn kiểm soát âm thanh.

Chế độ Âm thanh Đặc biệt

Bạn có thể chọn các chế độ âm thanh khác nhau – NHẠC / GIỌNG NÓI / THỂ THAO / RẠP CHIẾU PHIM / CHUẨN (TẮT) - tùy theo loại nội dung mà bạn muốn thưởng thức.

Bộ điều khiển Từ xa Đa chức năng

Bạn có thể sử dụng bộ điều khiển từ xa được cung cấp để điều khiển các hoạt động khác nhau bằng cách chỉ cần bấm nút.



Chức năng Bluetooth

Bạn có thể kết nối thiết bị Bluetooth với SoundTower và thưởng thức nhạc với âm thanh nổi chất lượng cao mà không cần dây!

THÔNG TIN VỀ AN TOÀN

CẢNH BÁO AN TOÀN

ĐỂ GIẢM NGUY CƠ BỊ ĐIỆN GIẬT, KHÔNG THẢO NẮP (HOẶC PHẦN PHÍA SAU). BÊN TRONG KHÔNG CÓ BỘ PHẬN NÀO NGƯỜI DÙNG CÓ THỂ TỰ BẢO TRÌ. MANG SẢN PHẨM ĐẾN NHÂN VIÊN BẢO DƯỠNG CÓ ĐỦ CHUYÊN MÔN ĐỂ BẢO DƯỠNG.

<div style="background-color: black; color: white; padding: 5px; text-align: center; font-weight: bold;">CHÚ Ý</div> <div style="border: 1px solid black; padding: 5px; text-align: center; font-weight: bold;">NGUY HIỂM ĐIỆN GIẬT. XIN ĐỪNG MỞ RA</div>		<p>Hình tia chớp và đầu mũi tên trong hình tam giác biểu thị rằng có điện áp nguy hiểm bên trong sản phẩm.</p>
<p>CHÚ Ý: ĐỂ TRÁNH BỊ ĐIỆN GIẬT, HÃY KHỚP ĐẦU RỘNG CỦA PHÍCH CẮM VÀO KHE CẮM RỘNG, CẮM HOÀN TOÀN.</p>		<p>Dấu chấm than trong hình tam giác biểu thị rằng có hướng dẫn quan trọng đi kèm sản phẩm.</p>

CẢNH BÁO

- Để giảm nguy cơ cháy hay bị điện giật, không để thiết bị này tiếp xúc với nước mưa hoặc hơi ẩm.
- Để tránh thương tích, thiết bị này phải được gắn chắc chắn vào sàn nhà/tường theo hướng dẫn lắp đặt.
- Sản phẩm này chứa các hóa chất đã được Tiểu bang California xác định là gây nên bệnh ung thư và nhiễm độc cơ quan sinh sản.

CHÚ Ý

- Không để nước bắn hoặc nhỏ vào thiết bị này. Không đặt vật chứa chất lỏng, như bình nước, lên thiết bị.
- Để tắt hoàn toàn thiết bị này, bạn phải rút phích cắm nguồn ra khỏi ổ cắm trên tường. Vì vậy, phích cắm nguồn phải luôn ở nơi bạn có thể dễ dàng tiếp cận.

- Những số liệu và hình minh họa trong Sách hướng dẫn Sử dụng này được cung cấp chỉ để tham khảo và có thể khác so với hình dạng sản phẩm thực tế.
- Có thể tính phí hành chính với một trong hai trường hợp
 - a. kỹ thuật viên được mời đến theo yêu cầu của bạn nhưng không lỗi nào trong sản phẩm (tức là trong trường hợp bạn không đọc sách hướng dẫn sử dụng này).
 - b. bạn mang thiết bị đến trung tâm sửa chữa nhưng không lỗi nào trong sản phẩm (tức là trong trường hợp bạn không đọc sách hướng dẫn sử dụng này).
- Chúng tôi sẽ thông báo cho bạn số tiền phí hành chính như vậy trước khi thực hiện bất kỳ công việc nào hoặc trước khi kỹ thuật viên đến nhà bạn.

BIỆN PHÁP PHÒNG NGỪA

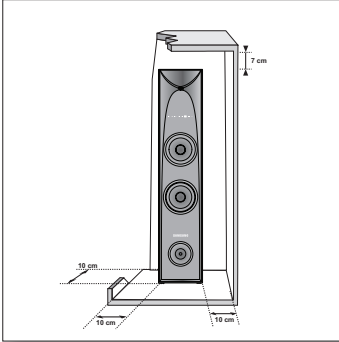

Đảm bảo rằng nguồn cấp điện AC trong nhà bạn tuân theo các yêu cầu về điện được liệt kê trên nhãn nhận dạng dán ở phía sau của sản phẩm. Lắp đặt sản phẩm của bạn theo chiều ngang, trên một đế thích hợp (vật đỡ), với khoảng không gian xung quanh đủ thông thoáng (7~10 cm). Đảm bảo rằng khe thông gió không bị bịt kín. Không đặt thiết bị trên bộ khuếch đại hoặc thiết bị khác có thể bị nóng. Thiết bị này được thiết kế cho mục đích sử dụng liên tục. Để tắt hoàn toàn thiết bị, rút phích cắm AC ra khỏi ổ cắm trên tường. Hãy rút phích cắm của thiết bị nếu bạn không muốn dùng thiết bị trong thời gian dài.

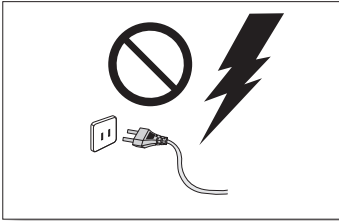

Khi có giông bão, hãy rút phích cắm AC khỏi ổ cắm trên tường. Điện áp cực đại là do sét có thể làm hỏng thiết bị.

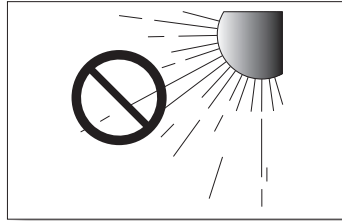

Không để thiết bị tiếp xúc với ánh nắng trực tiếp hoặc các nguồn nhiệt khác. Việc này có thể dẫn đến quá nhiệt và hư hỏng thiết bị.

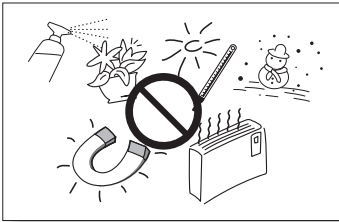

Bảo vệ sản phẩm khỏi những nơi ẩm thấp (ví dụ: bình hoa) và những nơi quá nóng (ví dụ: lò sưởi) hoặc thiết bị tạo từ tính hoặc điện trường mạnh. Ngắt kết nối dây nguồn điện khỏi nguồn cung cấp AC nếu thiết bị bị hư hỏng. Sản phẩm của bạn không dành cho mục đích sử dụng công nghiệp. Sản phẩm này chỉ dành cho mục đích sử dụng cá nhân. Hiện tượng ngưng tụ có thể xảy ra nếu sản phẩm của bạn được cất giữ ở nơi có nhiệt độ thấp. Nếu vận chuyển thiết bị trong mùa đông, đợi khoảng 2 giờ cho đến khi thiết bị đạt nhiệt độ phòng rồi sử dụng.

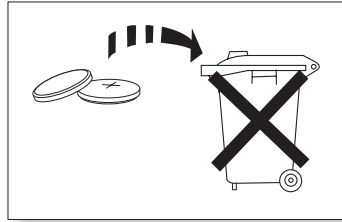

Pin được sử dụng cùng với sản phẩm này chứa các hoá chất có hại cho môi trường. Không thải bỏ pin cùng rác sinh hoạt chung. Không thả bỏ pin vào lửa. Không làm đoản mạch, tháo rời hoặc làm pin quá nhiệt. Có nguy cơ cháy nổ nếu thay sai pin. Chỉ thay bằng cùng loại pin hoặc tương đương.

NỘI DUNG

2 TÍNH NĂNG

2 THÔNG TIN VỀ AN TOÀN

- 2 Cảnh báo an toàn
- 3 Biện pháp phòng ngừa

5 BẮT ĐẦU

- 5 Trước khi đọc sách hướng dẫn sử dụng
- 5 Phụ kiện đi kèm

6 MÔ TẢ

- 6 Panen trước/bên
- 7 Panen sau

8 BỘ ĐIỀU KHIỂN TỪ XA

- 8 Các chức năng và nút trên bộ điều khiển từ xa

9 LẮP ĐẶT

- 9 Lắp đặt sản phẩm

10 KẾT NỐI

- 10 Kết nối các bộ phận bên ngoài

11 CHỨC NĂNG

- 11 Chế độ đầu vào
- 12 Bluetooth
- 14 TV SoundConnect
- 15 USB
- 16 Nghe đài
- 17 Chức năng ghi
- 17 NĂNG CẤP PHÂN MỀM

18 XỬ LÝ SỰ CỐ

19 PHỤ LỤC



- 19 Thông số kỹ thuật

BẮT ĐẦU

TRƯỚC KHI ĐỌC SÁCH HƯỚNG DẪN SỬ DỤNG

Lưu ý các thuật ngữ sau trước khi bạn đọc sách hướng dẫn sử dụng.

► Biểu tượng được dùng trong sách hướng dẫn này

Biểu tượng	Thuật ngữ	Định nghĩa
	Chú ý	Biểu thị trường hợp một chức năng không hoạt động hoặc cài đặt có thể bị huỷ.
	Lưu ý	Biểu thị các mẹo hoặc hướng dẫn trên trang, nhằm trợ giúp bạn sử dụng chức năng.

► Hướng dẫn an toàn và xử lý sự cố

- 1) Hãy nhớ đọc kỹ Hướng dẫn an toàn trước khi sử dụng sản phẩm này. (Xem trang 2~3)
- 2) Nếu xảy ra sự cố, kiểm tra phần Xử lý sự cố. (Xem trang 18)

► Bản quyền

©2014 Samsung Electronics Co.,Ltd.

Mọi quyền được bảo lưu; không được tái tạo hoặc sao chép một phần hay toàn bộ sách hướng dẫn sử dụng này khi chưa được sự cho phép bằng văn bản trước đó của Samsung Electronics Co.,Ltd.

PHỤ KIỆN ĐI KÈM

Kiểm tra các phụ kiện đi kèm bên dưới.

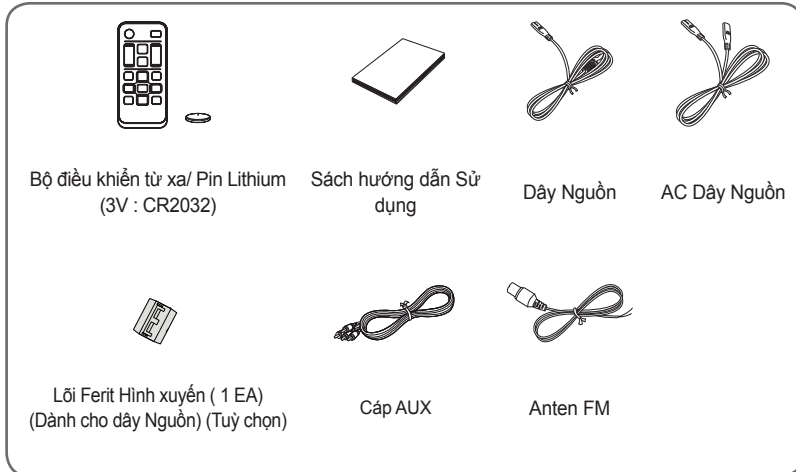

- Hình dạng của phụ kiện có thể hơi khác so với hình minh hoạ ở trên.

MÔ TẢ

PANEN TRƯỚC/BÊN

MÀN HÌNH

Hiển thị chế độ hiện tại.

- Nếu không có tín hiệu đầu vào từ sản phẩm hoặc bộ điều khiển từ xa trong 15 giây, màn hình sẽ tự động tắt.
- Màn hình sẽ không tự động tắt ở các chế độ SẴN SÀNG, TÌM KIẾM, YẾU CẦU hoặc PHÁT USB.

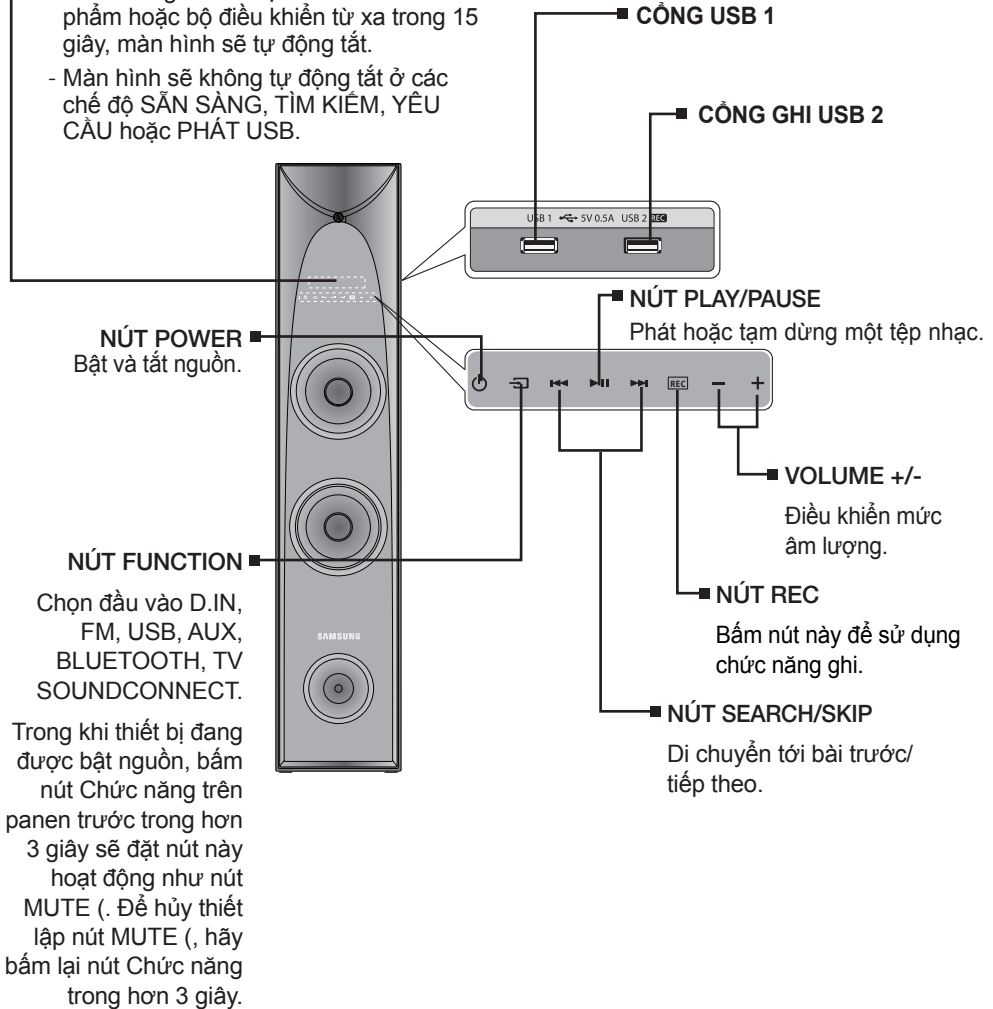

- Khi bạn bật thiết bị này, không di chuyển thiết bị và không chạm vào phía sau thiết bị.
- Nếu bạn chỉ muốn nghe âm thanh từ sản phẩm, bạn phải tắt loa của TV trong menu Thiết lập âm thanh của TV. Tham khảo sách hướng dẫn sử dụng đi kèm với TV của bạn.

MÔ TẢ

PANEN SAU

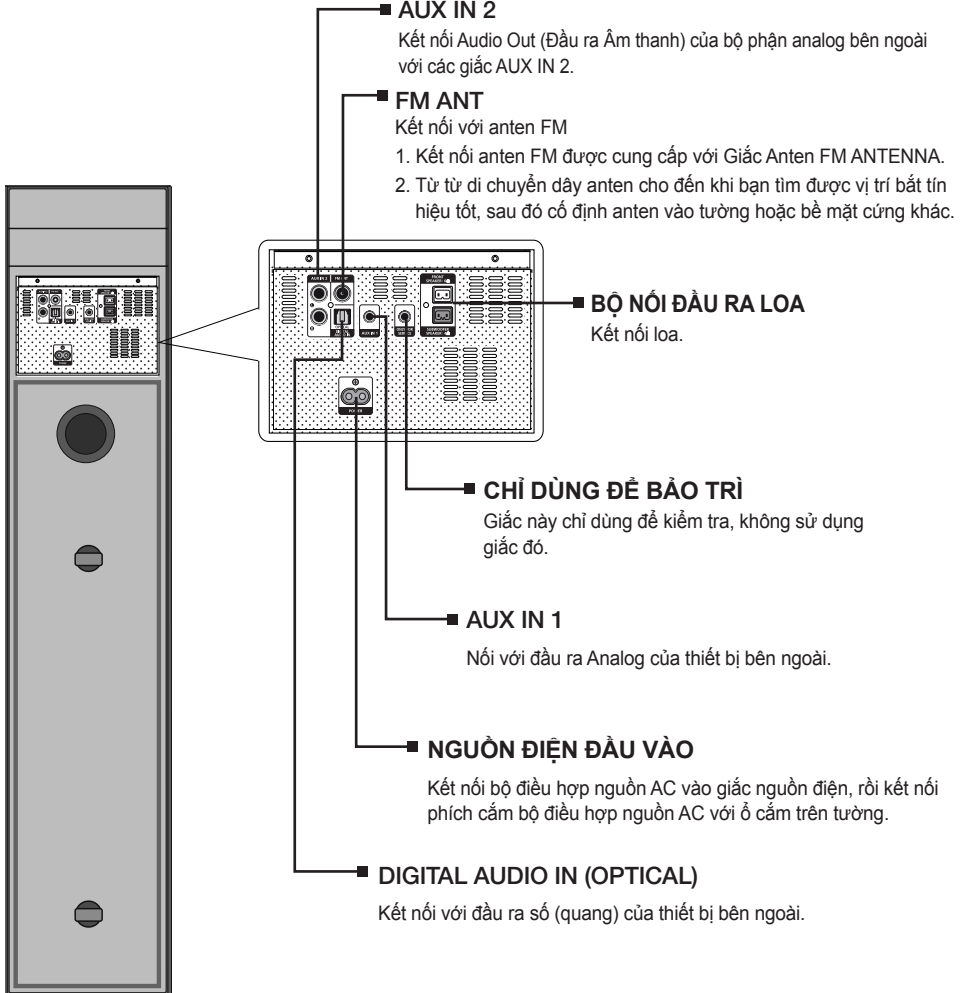

- Không cắm thiết bị này hoặc các bộ phận khác vào ổ điện AC cho đến khi mọi kết nối giữa các bộ phận hoàn tất.
- Để có thông tin về an toàn bao gồm số nhận dạng sản phẩm và định mức nguồn, vui lòng xem nhãn chính ở đây thiết bị.

BỘ ĐIỀU KHIỂN TỪ XA

CÁC NÚT VÀ CHỨC NĂNG CỦA BỘ ĐIỀU KHIỂN TỪ XA

POWER
Bật và tắt sản phẩm.

VOLUME
Điều chỉnh mức âm lượng của thiết bị.

USB REC
Bấm để ghi tệp đã chọn.

SOUND EFFECT
Bấm nút này để chọn chế độ âm thanh bên dưới: **MUSIC, VOICE, SPORTS, CINAMA, STANDARD**. Chọn chế độ **STANDARD (CHUẨN)** nếu bạn muốn thưởng thức âm thanh gốc. Bạn nên chọn chế độ Hiệu ứng Âm thanh dựa trên tài liệu nguồn và sở thích cá nhân của mình.

Bluetooth POWER
Bấm nút này để chọn **BẬT NGUỒN BLUETOOTH POWER** hoặc **TẮT NGUỒN BLUETOOTH**.
Bấm và giữ nút này để chọn **POWER LINK ON** hoặc **POWER LINK OFF**.

POWER
POWER

SOURCE
Bấm để chọn chế độ bạn muốn.

MUTE
Tắt tạm thời âm thanh.

SYNC
Được sử dụng để đồng bộ hoá video thành âm thanh khi kết nối với TV số.

NÚT STOP/TUNING MODE
Dừng phát một tệp nhạc.
Bấm nút này để chọn chế độ "THỦ CÔNG" hoặc "CÀI ĐẶT TRƯỚC".

NÚT CONTROL
Phát hoặc tạm dừng phát một tệp nhạc hay tìm kiếm tiến hoặc lùi một tệp nhạc.
Tìm kiếm các đài FM đang hoạt động.

NÚT REPEAT/MO/ST
Chọn chế độ Phát lại một bài, Phát lại thư mục, Phát lại toàn bộ, Phát lại ngẫu nhiên.
Chọn MONO hoặc STEREO để phát sóng đài.

ALBUM
Tìm kiếm album.

VOL
VOL

USB REC
USB REC

SOUND EFFECT
SOUND EFFECT

ALBUM
ALBUM

TUNING MODE
TUNING MODE

TUNING
TUNING

ENTER
ENTER

REPEAT MO/ST
REPEAT MO/ST

Bluetooth POWER
Bluetooth POWER

ALBUM
ALBUM

SAMSUNG

► Lắp Pin trong Bộ điều khiển Từ xa

1. Để mở ngăn chứa pin, hãy sử dụng một đồng xu phù hợp để vận nắp pin của bộ điều khiển từ xa ngược chiều kim đồng hồ như hình minh họa phía trên.
2. Lắp pin lithium 3V. Khi lắp pin, lưu ý lắp sao cho cực dương (+) ở mặt trên. Đẩy nắp hộp pin và chỉnh sao cho các dấu '●' kề sát nhau như hình minh họa phía trên.
3. Để đóng ngăn chứa pin, hãy sử dụng một đồng xu phù hợp để vận nắp pin của bộ điều khiển từ xa theo chiều kim đồng hồ như hình minh họa phía trên.



- Điều khiển TV bằng bộ điều khiển từ xa của TV đó.

LẮP ĐẶT

LẮP ĐẶT SẢN PHẨM

Vị trí của sản phẩm

Đặt sản phẩm trên kệ hoặc giá máy hoặc bên cạnh kệ TV.

Chọn Vị trí Nghe

Vị trí nghe phải cách TV một khoảng dài gấp 2,5 tới 3 lần kích thước màn hình TV.

Ví dụ : 2~2,4m đối với TV 32"

3,5~4m đối với TV 55"

Đặt các loa này trước vị trí nghe của bạn, mặt quay về (khoảng 45°) phía bạn. Đặt các loa này sao cho các loa âm tần cao của chúng ngang tầm tai của bạn.

► Cách lắp đặt sản phẩm

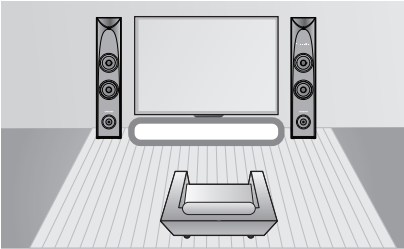

- Không để trẻ em nghịch loa hoặc chơi gần các loa. Trẻ có thể bị thương nếu loa đổ.
- Khi kết nối dây dẫn loa với loa, hãy đảm bảo màu được kết nối đúng.
- Nếu bạn đặt loa gần TV, màu màn hình có thể bị nhòe vì từ trường do loa tạo ra. Nếu điều này xảy ra, hãy đặt loa xa TV của bạn.

► Gắn lõi ferit hình xuyên với dây Nguồn (tuỳ chọn)

Nếu bạn gắn Lõi ferit hình xuyên (tuỳ chọn) vào dây Nguồn, điều này sẽ giúp ngăn nhiễu RF từ các tín hiệu vô tuyến.

1. Kéo vấu cố định của lõi ferit Hình xuyên để mở lõi.
2. Gắn Lõi ferit hình xuyên với dây Nguồn như hình minh họa và ấn cho đến khi tạo ra tiếng tách.

Gắn Lõi ferit với dây Nguồn

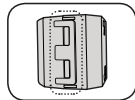

Đẩy lên để nhả khoá và mở lõi.

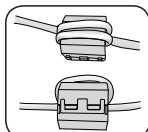
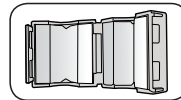

Bấm để khóa lõi lại

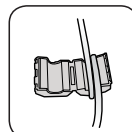

Quấn hai vòng trên cuộn dây bằng dây nguồn.

KẾT NỐI CÁC BỘ PHẬN BÊN NGOÀI

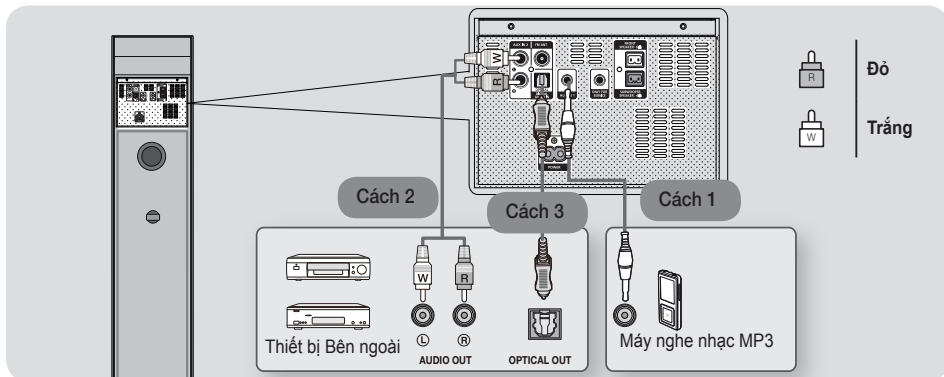

Kết nối với Thiết bị Ngoại vi

Để chọn đúng chế độ cho thiết bị ngoại vi sau khi bạn đã kết nối thiết bị, hãy bấm nút

Mỗi lần bạn bấm nút, chế độ thay đổi theo thứ tự sau:

D. IN → FM → USB 1 → USB 2 → AUX 1 → AUX 2 → BLUETOOTH → TV SOUNDCONNECT

Ba phương pháp kết nối thiết bị ngoại vi với sản phẩm của bạn được giải thích bên dưới.

Cách 1 AUX IN 1 : Kết nối Bộ phận Bên ngoài/Máy nghe nhạc MP3

Sử dụng cáp âm thanh (không được cung cấp), kết nối giắc AUX IN 1 trên sản phẩm với giắc AUDIO Out trên bộ phận bên ngoài/máy nghe nhạc MP3. ⇒ Chọn chế độ **AUX 1**.

Cách 2 AUX IN 2 : Kết nối Bộ phận Analog Bên ngoài

Sử dụng cáp âm thanh RCA (được cung cấp), kết nối giắc AUX IN 2 trên sản phẩm với giắc AUDIO Out trên bộ phận analog bên ngoài. ⇒ Chọn chế độ **AUX 2**.

- Hãy đảm bảo nối màu của phích cắm dây cáp khớp với màu trên giắc đầu vào và đầu ra.

Cách 3 QUANG : Kết nối Bộ phận Âm thanh Kỹ thuật số Bên ngoài

Kết nối Digital Input (Đầu vào Số) trên loa chính với OPTICAL OUT của Ti vi hoặc Thiết bị Nguồn.

⇒ Chọn chế độ **D. IN**.

► Sử dụng chức năng POWER LINK

Nếu bạn kết nối thiết bị TV bằng cáp quang kỹ thuật số, hãy BẬT chức năng Power Link để bật SoundTower tự động khi bạn bật TV.

Bấm và giữ nút **Bluetooth POWER** trên bộ điều khiển từ xa SoundTower để bật và tắt chức năng POWER LINK.

Chức năng liên kết nguồn bật và tắt mỗi lần bạn bấm và giữ nút **Bluetooth POWER**.

POWER LINK	Hiện thị
BẬT(ON)	POWER LINK ON
TẮT(OFF)	POWER LINK OFF

► Sử dụng chức năng ĐỒNG BỘ HÓA ÂM THANH

Video có thể không được đồng bộ hoá với âm thanh khi SoundTower được kết nối với TV kỹ thuật số. Nếu hiện tượng này xảy ra, điều chỉnh thời gian trì hoãn âm thanh để khớp với video.

Bấm nút SYNC + / - (ĐỒNG BỘ HÓA + / -) trên bộ điều khiển từ xa của thiết bị này.

- Bạn có thể sử dụng nút + , - để đặt thời gian trì hoãn âm thanh trong khoảng 0 phút đến 300 mili giây.









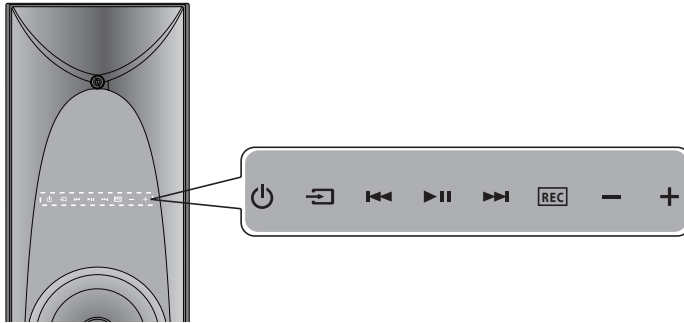

- Ở chế độ USB, chế độ TV, chế độ FM và chế độ BT, chức năng Đồng bộ hóa âm thanh có thể không hoạt động.
- Không kết nối dây nguồn của sản phẩm này hoặc Ti vi của bạn với ổ cắm trên tường cho đến khi mọi kết nối giữa các bộ phận hoàn tất.
- Trước khi tháo hoặc lắp đặt sản phẩm này, chắc chắn rằng bạn đã tắt nguồn và ngắt kết nối dây nguồn.

CHỨC NĂNG

CHẾ ĐỘ ĐẦU VÀO

Bấm nút SOURCE trên bộ điều khiển từ xa hoặc nút (↵) trên panen trước của sản phẩm để chọn chế độ bạn muốn.



Chế độ đầu vào	Hiển thị
Đầu vào Kỹ thuật số Quang	 D.IN
Chế độ FM	 FM
Đầu vào USB 1	 USB 1
Đầu vào USB 2	 USB 2
Đầu vào AUX IN 1	 AUX 1
Đầu vào AUX IN 2	 AUX 2
Chế độ BLUETOOTH	 BLUETOOTH
Chế độ TV	 TV SOUNDCONNECT

Thiết bị sẽ tắt tự động trong các trường hợp sau.

D.IN/USB 1/USB 2/BLUETOOTH
/TV SOUNDCONNECT

- Nếu bạn không bấm nút nào và nếu không có tín hiệu âm thanh trong hơn 25 phút.

Chế độ AUX

- Khi thiết bị ở chế độ AUX, nếu bạn không bấm nút nào trong hơn 8 giờ, nguồn sẽ tự động tắt. Để BẬT hoặc TẮT chức năng này, bấm và giữ nút ENTER trong 5 giây ở chế độ AUX, TỰ ĐỘNG BẬT / TẮT NGUỒN xuất hiện trên màn hình.



BLUETOOTH

Bạn có thể sử dụng thiết bị Bluetooth để thưởng thức nhạc với âm thanh nổi chất lượng cao mà không cần dây!

► Để kết nối sản phẩm với thiết bị Bluetooth

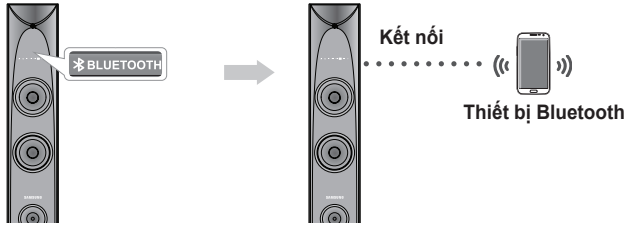
Kiểm tra xem thiết bị Bluetooth có hỗ trợ chức năng bộ tai nghe stereo tương thích Bluetooth không.



- Bấm nút **SOURCE** trên bộ điều khiển từ xa hoặc nút () trên panen trước của sản phẩm để hiển thị thông báo **BLUETOOTH**.
 - Chọn menu Bluetooth trên thiết bị Bluetooth mà bạn muốn kết nối. (Tham khảo sách hướng dẫn sử dụng của thiết bị Bluetooth).
 - Chọn menu bộ tai nghe Stereo trên thiết bị Bluetooth.
 - Bạn sẽ thấy danh sách các thiết bị đã quét.
 - Chọn "[Samsung]SoundTower" từ danh sách.
 - Khi sản phẩm được kết nối với thiết bị Bluetooth, sản phẩm sẽ hiển thị "Device name" → "BT" trên màn hình trước.
 - Tên thiết bị chỉ có thể được hiển thị bằng tiếng Anh. Một dấu gạch chân " _ " sẽ được hiển thị nếu tên không bằng tiếng Anh.
 - Nếu thiết bị Bluetooth không ghép nối được với sản phẩm, hãy xóa "[Samsung]SoundTower" mà thiết bị Bluetooth tìm thấy trước đó và tìm kiếm lại sản phẩm.
 - Phát nhạc trên thiết bị được kết nối.
 - Bạn có thể nghe nhạc phát trên thiết bị Bluetooth được kết nối qua Âm thanh Không dây - sản phẩm.
 - Ở chế độ BLUETOOTH, các chức năng Phát/Tạm dừng/Tiếp theo/Trước không khả dụng. Tuy nhiên, các chức năng này khả dụng trên các thiết bị Bluetooth hỗ trợ AVRCP.
 - Chức năng Tiến/Lùi qua Album không được hỗ trợ ở chế độ Bluetooth.
- Tại một thời điểm, chỉ có thể ghép nối một thiết bị Bluetooth.
 - Kết nối Bluetooth sẽ kết thúc khi bạn tắt sản phẩm.
 - Khi bạn đã tắt sản phẩm và quá trình ghép nối bị ngắt, tình trạng ghép nối sẽ không được khôi phục tự động. Để kết nối lại, bạn phải ghép nối lại thiết bị.
 - Sau khi ghép nối thiết bị, ở chế độ FM/DIN/USB/AUX, chọn "[Samsung] XXXX" từ danh sách sẽ tự động thay đổi về chế độ Bluetooth.
 - Sản phẩm có thể không thực hiện tìm kiếm hoặc kết nối Bluetooth chính xác trong các trường hợp sau:
 - Nếu có điện trường mạnh xung quanh sản phẩm.
 - Nếu có nhiều thiết bị Bluetooth được ghép nối đồng thời với sản phẩm.
 - Nếu thiết bị Bluetooth bị tắt, không ở gần hoặc bị hỏng.
 - Hãy lưu ý rằng những thiết bị như lò vi sóng, bộ điều hợp LAN không dây, đèn huỳnh quang và bếp ga sử dụng cùng khoảng tần số với thiết bị Bluetooth, việc này có thể gây ra nhiễu điện.
 - Sản phẩm hỗ trợ dữ liệu SBC (44, 1kHz, 48kHz).
 - Chỉ kết nối với thiết bị Bluetooth hỗ trợ chức năng A2DP (AV).
 - Bạn không thể kết nối sản phẩm với thiết bị Bluetooth chỉ hỗ trợ chức năng HF (Rảnh tay).
-
-  • Nếu được yêu cầu cung cấp mã PIN khi bạn kết nối thiết bị Bluetooth, hãy nhập <0000>.

► BẬT NGUỒN qua Bluetooth (Bluetooth POWER)

Khi chức năng Bluetooth Power On (Bật nguồn qua Bluetooth) được bật và sản phẩm bị tắt, nếu thiết bị Bluetooth được ghép nối trước đó cố ghép nối với sản phẩm, sản phẩm sẽ tự động bật.

1. Bấm nút **Bluetooth POWER** trên bộ điều khiển từ xa.
2. **BLUETOOTH POWER ON** xuất hiện trên màn hình của SoundTower.



- Chỉ khả dụng nếu sản phẩm được liệt kê trong số các thiết bị được ghép nối của thiết bị Bluetooth. (Thiết bị Bluetooth và sản phẩm phải được ghép nối trước đó ít nhất một lần).
- Sản phẩm sẽ xuất hiện trong danh sách thiết bị được tìm kiếm của thiết bị Bluetooth chỉ khi sản phẩm đang hiển thị [READY].
- Ở chế độ TV SoundConnect, không thể ghép nối sản phẩm với thiết bị Bluetooth khác.
- Nếu sản phẩm được kết nối với TV thông qua TV SoundConnect và bạn tắt sản phẩm bằng cách tắt TV, chức năng Bluetooth Power (Bật nguồn qua Bluetooth) sẽ không bật SoundTower.

► Để ngắt kết nối thiết bị Bluetooth khỏi sản phẩm

Bạn có thể ngắt kết nối thiết bị Bluetooth khỏi sản phẩm. Để biết hướng dẫn, hãy xem sách hướng dẫn sử dụng của thiết bị Bluetooth.

- Sản phẩm sẽ bị ngắt kết nối.
- Khi sản phẩm bị ngắt kết nối khỏi thiết bị Bluetooth, sản phẩm sẽ hiển thị **DISCONNECTED (ĐÃ NGẮT KẾT NỐI)** trên màn hình trước.

► Để ngắt kết nối sản phẩm khỏi thiết bị Bluetooth

Bấm nút **SOURCE** trên bộ điều khiển từ xa hoặc nút (→) trên panen trước của sản phẩm để chuyển từ **BLUETOOTH** sang chế độ khác hoặc tắt sản phẩm.

- Thiết bị Bluetooth được kết nối sẽ đợi phản hồi từ sản phẩm một khoảng thời gian nhất định trước khi ngắt kết nối. (Thời gian ngắt kết nối có thể thay đổi, tùy thuộc vào thiết bị Bluetooth)



- Ở chế độ kết nối Bluetooth, kết nối Bluetooth sẽ bị mất nếu khoảng cách giữa sản phẩm và thiết bị Bluetooth vượt quá 5m.

Giới thiệu thêm về Bluetooth

Bluetooth là công nghệ cho phép các thiết bị tương thích Bluetooth dễ dàng kết nối với nhau bằng kết nối không dây trong phạm vi ngắn.

- Thiết bị Bluetooth có thể bị nhiễu âm hoặc hư hỏng, tùy thuộc vào cách dùng, khi:
 - Một phần cơ thể bạn chạm vào hệ thống truyền phát/nhận của thiết bị Bluetooth hoặc sản phẩm.
 - Thiết bị chịu ảnh hưởng của sự biến đổi điện từ các vật cản do tường, góc hoặc việc phân chia văn phòng tạo ra.
 - Thiết bị gặp nhiễu điện từ các thiết bị có cùng dải tần số, bao gồm thiết bị y tế, lò vi sóng và các mạng LAN không dây.
- Ghép nối sản phẩm với thiết bị Bluetooth khi chúng gần nhau.
- Khoảng cách giữa sản phẩm và thiết bị Bluetooth càng xa thì chất lượng càng kém. Nếu khoảng cách này vượt quá dải hoạt động của Bluetooth, kết nối sẽ bị mất.
- Trong khu vực có độ bắt sóng kém, kết nối Bluetooth không thể hoạt động bình thường.
- Kết nối Bluetooth chỉ hoạt động khi thiết bị ở gần sản phẩm. Kết nối sẽ tự động ngắt nếu thiết bị Bluetooth di chuyển ra ngoài phạm vi. Kể cả khi ở trong khoảng hoạt động, chất lượng âm thanh có thể giảm sút do các chướng ngại vật như tường hoặc cửa.
- Thiết bị không dây này có thể gây ra nhiễu điện trong quá trình hoạt động.

TV SOUNDCONNECT

Bạn có thể thưởng thức âm thanh TV thông qua sản phẩm khi sản phẩm được kết nối với TV Samsung hỗ trợ chức năng TV SoundConnect.

► Kết nối TV với sản phẩm



1. Bật sản phẩm và TV.
 - Đặt lựa chọn menu "Thêm Thiết bị Mới" của TV thành "Bật".
2. Bấm nút **SOURCE** trên bộ điều khiển từ xa hoặc nút (→) trên panen trước của sản phẩm để chọn chế độ **TV SOUNDCONNECT**.
3. Trên TV, một thông báo hỏi bạn có muốn bật chức năng TV SoundConnect hay không xuất hiện. "[Samsung]SoundTower" cũng được hiển thị trên màn hình TV.
4. Chọn **<Yes>** bằng cách sử dụng bộ điều khiển từ xa TV để hoàn tất kết nối TV với sản phẩm.



- Chuyển chế độ của sản phẩm từ TV sang chế độ khác sẽ tự động kết thúc TV SoundConnect.
- Để kết nối sản phẩm với TV khác, phải ngắt kết nối hiện có.
- Ngắt kết nối với TV hiện có, bấm và giữ nút **ENTER** (↵) trong 5 giây để đặt lại kết nối TV SoundConnect.



- Chức năng TV SoundConnect (SoundShare) chỉ được một số TV Samsung ra mắt từ năm 2012 trở đi hỗ trợ. Kiểm tra xem liệu TV của bạn có hỗ trợ chức năng TV Sound Connect (SoundShare) không trước khi bắt đầu. (Để biết thêm thông tin, tham khảo sách hướng dẫn sử dụng TV.)
- Nếu TV Samsung của bạn ra mắt trước 2104, hãy kiểm tra menu cài đặt SoundShare.
- Nếu khoảng cách giữa TV và sản phẩm vượt quá 16,25 ft (5 m), kết nối có thể không ổn định hoặc âm thanh có thể bị vấp. Nếu điều này xảy ra, di chuyển TV hoặc sản phẩm sao cho chúng nằm trong phạm vi hoạt động, sau đó thiết lập lại kết nối TV SoundConnect.



- Phạm vi Hoạt động của TV SoundConnect
 - Phạm vi ghép nối được khuyến nghị: trong vòng 50 cm.
 - Phạm vi hoạt động được khuyến nghị: trong vòng 5m.
- Các nút Phát/Tạm dừng, Tiếp theo, Trước không hoạt động ở chế độ TV SoundConnect.

► Sử dụng Bluetooth POWER On với TV SoundConnect.

Chức năng Bluetooth POWER On khả dụng sau khi bạn kết nối thành công sản phẩm với TV tương thích Bluetooth bằng TV SoundConnect. Khi chức năng Bluetooth POWER On được BẬT, bật hoặc tắt TV được kết nối cũng sẽ bật và tắt sản phẩm.

1. Kết nối TV với sản phẩm của bạn bằng chức năng TV SoundConnect.
2. Bấm nút **Bluetooth POWER** trên bộ điều khiển từ xa. "**BLUETOOTH POWER ON**" xuất hiện trên màn hình sản phẩm.
 - **BLUETOOTH POWER ON** : Sản phẩm bật và tắt khi bạn bật hoặc tắt TV.
 - **BLUETOOTH POWER OFF** : Sản phẩm chỉ tắt khi bạn tắt TV.



- Chức năng này chỉ được một số TV Samsung ra mắt từ năm 2013 trở đi hỗ trợ.
- Nếu sản phẩm được kết nối với TV thông qua TV SoundConnect và bạn tắt sản phẩm bằng cách tắt TV, chức năng Bluetooth Power (Bật nguồn qua Bluetooth) sẽ không bật sản phẩm, ngay cả khi bạn kết nối thiết bị Bluetooth khác với sản phẩm.

USB

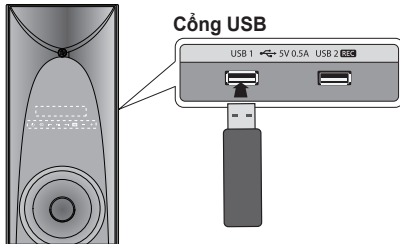

Kết nối thiết bị lưu trữ bên ngoài như bộ nhớ flash USB hoặc HDD (Ổ Đĩa Cứng) bên ngoài với sản phẩm. Bạn có thể phát tệp ở định dạng MP3/WMA.

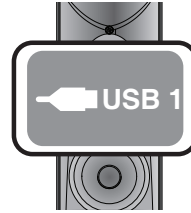

Hiện thị



► Trước khi bạn bắt đầu!

1. Kết nối thiết bị USB với cổng **USB 1** hoặc **USB 2** ở cạnh bên sản phẩm.
2. Bấm nút **SOURCE** trên bộ điều khiển từ xa hoặc nút () trên panen trước của sản phẩm nhiều lần cho đến khi  **USB 1** hoặc  **USB 2** xuất hiện.
 - Việc kết nối sản phẩm với thiết bị USB đã xong.
 - Bài đầu tiên của thư mục đầu tiên tự động phát.

► Trước khi bạn kết nối thiết bị USB

Cần lưu ý những điểm sau:

- Một số thiết bị USB có thể không hoạt động đúng cách với sản phẩm này.
- Sản phẩm này chỉ hỗ trợ HDD bên ngoài được định dạng trong hệ thống tệp FAT.
- USB 2.0 HDD phải được kết nối với một nguồn điện riêng. Nếu không, USB 2.0 HDD sẽ không hoạt động.
- Nếu nhiều thiết bị lưu trữ USB bên ngoài được kết nối với nhau, chỉ tệp MP3 trong HDD đầu tiên sẽ được phát.
- Tệp có DRM không được hỗ trợ. Quản lý Bản quyền Kỹ thuật số (DRM) hạn chế việc truy cập trái phép vào tệp DRM do đó tệp được bảo vệ chống ấn cấp bản quyền.
- Ngay cả khi tệp có phần mở rộng .mp3, không thể phát tệp nếu tệp được định dạng ở lớp MPEG 1 hoặc 2.
- Không sử dụng cổng USB không được nhận dạng.
- Chỉ 15 ký tự đầu tiên của tên tệp âm thanh được hiển thị trên màn hình của sản phẩm.
- Chỉ HDD có thể tháo với dung lượng dưới 160 GB được hỗ trợ. Tuy thuộc vào thiết bị, HDD có thể tháo với dung lượng 160 GB trở lên có thể không được hỗ trợ.
- Có thể mất vài phút để sản phẩm nhận biết tệp trên một số thiết bị USB.
- Một số thiết bị USB (USB HDD, nói riêng) có thể gây chậm trễ khi chuyển từ bài này sang bài khác.

- Với thiết bị lưu trữ USB chỉ hỗ trợ USB VER1.1, sản phẩm có thể truy cập các tệp từ từ hoặc có thể không nhận biết được thuộc tính tệp.
- Cường độ dòng điện tối đa mà mỗi cổng USB cung cấp cho các thiết bị USB được kết nối là 0,5A (dựa trên DC 5V).
- Nếu không có kết nối USB nào hoặc chế độ STOP (DỪNG) kéo dài hơn 25 phút, sản phẩm sẽ tự động tắt.
- Một số thiết bị USB, camera kỹ thuật số, đầu đọc thẻ USB, iPod, iPhone và Điện thoại Thông minh có thể không được hỗ trợ.
- Danh sách Kiểu Định dạng Tệp Tương thích:

Đuôi Tệp	Codec Âm thanh	Tốc độ lấy mẫu	Tốc độ Bit
*.mp3	MPEG 1 Layer3	16KHz ~ 48KHz	80Kbps ~ 320Kbps
	MPEG 2 Layer3	16KHz ~ 48KHz	80Kbps ~ 320Kbps
	MPEG 2.5 Layer3	16KHz ~ 48KHz	80Kbps ~ 320Kbps
*.wma	Wave_Format_MSAudio1	16KHz ~ 48KHz	56Kbps ~ 128Kbps
	Wave_Format_MSAudio2	16KHz ~ 48KHz	56Kbps ~ 128Kbps

- Không hỗ trợ WMA codec chuyên nghiệp.
- Bảng ở trên hiển thị tốc độ lấy mẫu và tốc độ bit được hỗ trợ. Các tệp có định dạng không được hỗ trợ có thể không phát được bình thường.

► Dừng phát

1. Bấm nút **STOP** (■) để dừng phát.

► Thiết bị USB

1. Bấm nút **STOP** (■) hai lần trong khi USB đang phát hoặc bấm nút **STOP** (■) một lần khi đã dừng phát.
2. Khi thông báo **REMOVE (THÁO)** xuất hiện trên màn hình, tháo thiết bị USB.

► Chọn Bài từ Thiết bị USB

Bạn có thể chọn tệp MP3 trong khi phát.

1. Nếu bạn muốn chuyển sang bài tiếp theo/trước đó, bấm nhanh nút **TUNING** [◀▶].
 - Thiết bị chuyển sang tệp tiếp theo/trước trong thư mục.
 - Nếu bạn bấm nút **TUNING** [◀▶] nhiều lần hơn số tệp trong thư mục, thiết bị chuyển sang thư mục tiếp theo.

► Chuyển sang Thư mục Trước/ Tiếp theo

1. Bấm nút **ALBUM** ▲ hoặc ▼ trên điều khiển từ xa để chuyển sang thư mục trước/tiếp theo.
2. Khi tìm kiếm xong, bạn sẽ thấy tên thư mục trước/tiếp theo. Bài sẽ bắt đầu phát.
 - Khi tệp âm thanh được lưu trữ trong thư mục gốc thay vì một thư mục, hãy bấm nút **ALBUM** ▲ hoặc ▼ để đi tới Bài đầu tiên.

► Phát lặp lại

1. Bấm nút **REPEAT** trên bộ điều khiển từ xa. Mỗi lần bạn bấm nút **REPEAT**, chế độ phát lặp lại sẽ thay đổi như sau:
OFF → TRACK → DIR → ALL → RANDOM
2. Khi bạn muốn dừng chức năng Phát lặp lại, bấm nút **REPEAT** cho tới khi "OFF" (TẮT) được hiển thị.
 - OFF: Huỷ Phát Lặp lại.
 - TRACK: Phát lặp lại bài đã chọn.
 - DIR: Phát lặp lại tất cả các bài trong thư mục đã chọn.
 - ALL: Phát lặp lại tất cả các bài.
 - RANDOM: Phát các bài theo thứ tự ngẫu nhiên.

NGHE ĐÀI

Bạn có thể lưu trữ lên tới: 15 đài FM.

1. Bấm nút **SOURCE** trên bộ điều khiển từ xa hoặc nút (↔) trên panen trước của sản phẩm nhiều lần cho đến khi "FM" xuất hiện.
- 2.

Để tìm kiếm một đài	Bấm nút CHẾ ĐỘ DÒ
Cài đặt trước	Một hoặc nhiều lần cho đến khi CÀI ĐẶT TRƯỚC được hiển thị. Bạn có thể tìm kiếm tần số được lưu trữ ở chế độ Cài đặt trước.
Thủ công	Một hoặc nhiều lần cho đến khi THỦ CÔNG được hiển thị. Bạn có thể tìm kiếm từng tần số ở chế độ Thủ công.

3. Chọn đài được lưu trữ bởi:
 - Bấm nút **TUNING** [◀▶] trên bộ điều khiển từ xa để chọn đài được cài đặt trước.
 - Bấm và giữ nút **TUNING** [◀▶] trên bộ điều khiển từ xa để tự động tìm kiếm đài phát sóng đang hoạt động.
4. Bấm nút **MO/ST** để chuyển đổi giữa chế độ stereo và mono.
 - Trong vùng thu kém, chọn **MONO** để có tín hiệu phát sóng rõ ràng, không bị nhiễu.
 - Chế độ này chỉ áp dụng khi nghe đài FM.
5. Nếu bạn không muốn lưu trữ Đài đã tìm thấy, quay lại Bước 3 và tìm kiếm đài khác.

Nếu muốn lưu trữ:

- a. Bấm nút **ENTER**.
 - b. Hoặc, bấm nút **TUNING** [◀▶] trên điều khiển từ xa để chọn số chương trình.
 - c. Bấm nút **ENTER** để lưu chế độ cài đặt trước.
6. Để lưu thêm tần số vô tuyến, lặp lại các Bước 3 đến 5.

➤ Ở chế độ Bộ dò

- Ở chế độ Thủ công, bạn có thể sử dụng nút [◀▶] hoặc [▶▶] trên thiết bị chính để tìm kiếm thủ công đài vô tuyến.
- Ở chế độ Cài đặt trước, bạn có thể sử dụng nút [◀▶] hoặc [▶▶] trên thiết bị chính để tìm kiếm thủ công đài vô tuyến đã lưu.

► Chọn Đài đã Lưu trữ

Bạn có thể nghe đài vô tuyến đã lưu.

1. Bấm nút **SOURCE** trên bộ điều khiển từ xa hoặc nút (↔) trên panen trước của sản phẩm nhiều lần cho đến khi "FM" xuất hiện.
2. Bấm nút **TUNING MODE** (CHẾ ĐỘ DÒ) trên điều khiển từ xa cho tới khi "PRESET" (CÀI ĐẶT TRƯỚC) được hiển thị.
3. Bấm nút [◀▶] hoặc [▶▶] trên thiết bị chính hoặc **TUNING** [◀▶] hoặc [▶▶] trên bộ điều khiển từ xa để chọn số đã cài đặt trước mong muốn.

CHỨC NĂNG GHI

Bạn có thể ghi từ đài phát thanh hoặc nguồn bên ngoài vào thiết bị lưu trữ USB.

1. Kết nối một thiết bị lưu trữ USB bên ngoài với cổng USB 2 **REC** trên sản phẩm của bạn.
2. Để dò đài hoặc kết nối nguồn bên ngoài với sản phẩm của bạn.

Bộ dò

- Chọn **FM** bằng cách bấm nút **SOURCE** trên bộ điều khiển từ xa hoặc nút (**↔**) trên panen trước của sản phẩm.
- Dò đến kênh bạn muốn ghi.

Nguồn Bên ngoài

- Kết nối Bộ phận Bên ngoài/Máy nghe nhạc MP3 với sản phẩm của bạn.
- Bấm nút **SOURCE** trên bộ điều khiển từ xa hoặc nút (**↔**) trên panen trước của sản phẩm nhiều lần để chọn đầu vào < **AUX 1** > hoặc < **AUX 2** >.
- Phát một bài hát từ thiết bị bên ngoài.

USB 1

- Kết nối thiết bị USB với giắc USB 1 của sản phẩm.
- Bấm nút **SOURCE** trên bộ điều khiển từ xa hoặc nút (**↔**) trên panen trước của sản phẩm nhiều lần để chọn đầu vào < **USB 1** >.
- Phát bài hát từ USB 1.

3. Bấm nút **USB REC** trên bộ điều khiển từ xa để bắt đầu ghi.

USB 1

- Bấm nút **USB REC** trên bộ điều khiển từ xa. Tệp hiện đang phát sẽ được sao chép vào thiết bị USB 2.
- Bấm và giữ nút **USB REC**. Tất cả tệp trong thư mục hiện tại được sao chép vào thiết bị USB 2. "COPY" được hiển thị. Khi quá trình ghi hoàn tất, "■" sẽ được hiển thị.
- Nếu có tên tệp trùng lặp, "FILE EXIST" sẽ được hiển thị và chức năng bị huỷ.

Bộ dò

- "FM RECORD" được hiển thị.

Nguồn Bên ngoài

- "AUX RECORD" được hiển thị.

4. Để dừng ghi, bấm nút **STOP** (**■**) trên bộ điều khiển từ xa hoặc nút **PLAY/PAUSE** (**▶**) trên panen trước của sản phẩm. Thiết bị tự động tạo và lưu tệp đã ghi ở định dạng (SAM-XXXX.MP3). Sau khi ghi, một thư mục có tên "COPY"(USB), "TUNER RECORDING" hoặc "AUX RECORDING" được tạo trên thiết bị USB của bạn.



- Không ngắt kết nối thiết bị USB hoặc Dây AC khi ghi vì điều này có thể gây hỏng tệp.
- Nếu bạn ngắt kết nối thiết bị USB trong khi ghi, tệp ghi chưa hoàn tất có thể bị hỏng và không thể xoá được. Nếu điều này xảy ra, hãy kết nối thiết bị USB với PC và sao lưu dữ liệu được lưu trong USB trước rồi định dạng thiết bị USB.
- Khi bộ nhớ USB không đủ dung lượng trống, hệ thống sẽ hiển thị "KHÔNG ĐỦ BỘ NHỚ".

- Thiết bị USB hoặc HDD mà bạn đang ghi vào phải được định dạng trong hệ thống tệp FAT. Không hỗ trợ hệ thống tệp NTFS.
- Ở một số thiết bị USB, thời gian ghi có thể lâu hơn.
- Chức năng **LẶP LẠI** và **HIỆU ỨNG ẨM THANH** được đặt là "TẮT" tự động và không khả dụng trong quá trình ghi.
- Xin lưu ý rằng việc đặt âm lượng vào quá to khi đang ghi nhạc từ thiết bị bên ngoài thông qua kênh AUX hoặc USB có thể gây nhiễu âm trong quá trình ghi. Nếu điều này xảy ra, hãy giảm mức âm lượng của thiết bị bên ngoài.
- Thời gian ghi của BỘ DÒ/AUX tối đa là 5 giờ.

NÂNG CẤP PHẦN MỀM

Samsung có thể cung cấp các bản nâng cấp cho chương trình cơ sở của hệ thống Âm thanh Wireless Audio - SoundTower tương lai.

Nếu có bản nâng cấp, bạn có thể nâng cấp chương trình cơ sở bằng cách kết nối ổ USB lưu trữ bản nâng cấp chương trình cơ sở với cổng USB trên sản phẩm của mình.

Lưu ý rằng nếu có nhiều tệp nâng cấp, bạn phải tải từng tệp riêng lẻ vào ổ USB và sử dụng những tệp này để nâng cấp chương trình cơ sở từng tệp một.

Hãy truy cập Samsung.com hoặc liên hệ với tổng đài của Samsung để nhận thêm thông tin về cách tải xuống tệp nâng cấp.

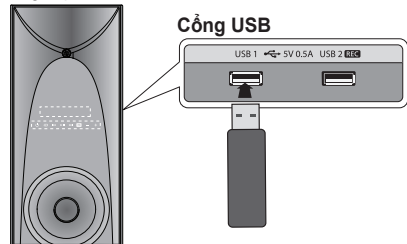

- Cắm ổ USB chứa bản nâng cấp chương trình cơ sở vào cổng USB trên thiết bị chính.
- Không tắt nguồn hoặc rút ổ USB khi đang cài đặt bản nâng cấp. Loa chính sẽ tự động tắt sau khi hoàn tất nâng cấp chương trình cơ sở.
- Khi phần mềm được nâng cấp, cài đặt bạn đã thực hiện sẽ trở về cài đặt mặc định (nhà máy).
- Chúng tôi khuyến bạn nên ghi lại cài đặt để bạn có thể dễ dàng đặt lại cài đặt đó sau khi nâng cấp.
- Khi quá trình nâng cấp phần mềm của sản phẩm hoàn tất, hãy bật sản phẩm rồi bấm và giữ nút (**■**) một lúc ở chế độ USB 1 để cài đặt lại sản phẩm.
- Nếu bạn không nâng cấp được chương trình cơ sở, chúng tôi khuyến bạn nên chuyển định dạng thiết bị USB về FAT16 và thử lại.
- Để nâng cấp, không chuyển định dạng ổ USB thành định dạng NTFS vì đây không phải là hệ thống tệp được hỗ trợ.
- Một số thiết bị USB có thể không được hỗ trợ, tùy thuộc vào nhà sản xuất.

XỬ LÝ SỰ CỐ

Tham khảo bảng dưới đây khi sản phẩm này không hoạt động đúng. Nếu sự cố bạn gặp phải không được liệt kê ở dưới đây hoặc nếu chỉ dẫn dưới đây không giúp được bạn, hãy tắt sản phẩm, ngắt kết nối dây nguồn và liên hệ với đại lý được ủy quyền gần nhất hoặc Trung tâm Dịch vụ của Samsung Electronics.

Thiết bị này không bật được.	
• Dây nguồn đã cắm vào ổ cắm chưa?	→ Cắm phích cắm nguồn vào ổ cắm.
Chức năng không hoạt động khi nút được bấm.	
• Có tín hiệu trong trong không khí không?	→ Rút phích cắm nguồn và cắm lại.
Không có âm thanh.	
• Chức năng Tắt tiếng có bật không?	→ Bấm nút Mute để hủy chức năng này.
• Âm lượng có được đặt thành nhỏ nhất không?	→ Điều chỉnh âm lượng.
Bộ điều khiển từ xa không hoạt động.	
• Pin có bị cạn không?	→ Thay pin mới.
• Khoảng cách giữa bộ điều khiển từ xa và thiết bị chính có xa quá không?	→ Di chuyển tới gần thiết bị hơn.
TV SoundConnect (ghép nối TV) không thành công.	
• TV của bạn có hỗ trợ TV SoundConnect không?	→ TV SoundConnect được một số TV Samsung ra mắt sau năm 2012 hỗ trợ. Kiểm tra TV của bạn để xem liệu TV có hỗ trợ TV SoundConnect hay không.
• Chương trình cơ sở trên TV của bạn có phải là phiên bản mới nhất không?	→ Cập nhật TV của bạn với chương trình cơ sở mới nhất.
• Có xảy ra lỗi khi kết nối không?	→ Liên hệ với tổng đài Samsung.
• Đặt lại CHẾ ĐỘ TV và kết nối lại.	→ Bấm và giữ nút ENTER () trong 5 giây để đặt lại kết nối TV SoundConnect.
Không thể nhận được tín hiệu phát thanh.	
• Anten có được kết nối đúng cách không?	→ Nếu tín hiệu đầu vào của anten yếu, hãy cài đặt anten FM bên ngoài tại khu vực nhận sóng tốt.

PHỤ LỤC

THÔNG SỐ KỸ THUẬT

Tên mẫu	TW-H5500		
THÔNG TIN CHUNG	USB		5V/0.5A
	Trọng lượng	Loa chính	14.5 Kg
		Loa	13.2 Kg
	Kích thước (R x C x S)	Loa chính	202 × 981 × 295 mm
		Loa	202 × 981 × 283 mm
	Khoảng nhiệt độ hoạt động		+ 5 °C đến + 35 °C
	Khoảng độ ẩm hoạt động		10 % đến 75 %
BỘ KHUẾCH ĐẠI	Công suất đầu ra danh định	Loa Trước	75 W (THD = 10 %, 1 kHz)
		Loa trầm phụ	100 W (THD = 10 %, 100 Hz)
	Tỷ số S/N (đầu vào analog)		65 dB
	Độ tách kênh (1kHz)		50 dB

* Tỷ số S/N, biến dạng, độ tách kênh và độ nhạy thích hợp dựa trên phép đo sử dụng hướng dẫn về AES (Hiệp hội Khoa học kỹ thuật Âm thanh).

*: Thông số kỹ thuật danh định

- Samsung Electronics Co., Ltd bảo lưu quyền thay đổi thông số kỹ thuật mà không thông báo.
- Trọng lượng và kích thước chỉ mang tính gần đúng.
- Đối với nguồn điện và Công suất Tiêu thụ, hãy tham khảo nhãn đính kèm với sản phẩm.

※ Thông báo Nguồn Mở

- Để gửi truy vấn và yêu cầu về các nguồn mở, hãy liên hệ với Samsung qua Email (oss.request@samsung.com).

TRUNG TÂM BẢO HÀNH SAMSUNG

Cảm ơn Quý khách đã lựa chọn và sử dụng sản phẩm của Công ty TNHH Điện Tử SAMSUNG VINA.

1. Phục vụ Quý khách trong quá trình sử dụng sản phẩm luôn được chúng tôi quan tâm chăm sóc.
 - Khi Quý khách cần được Tư vấn để sử dụng sản phẩm
 - Khi Quý khách cần biết thông tin để mua sản phẩm mới
 - Khi sản phẩm của Quý khách bị hư hỏng, yêu cầu dịch vụ bảo hành và bảo trì.

QUÝ KHÁCH HÃY LIÊN HỆ CHÚNG TÔI THEO SỐ ĐIỆN THOẠI (Miễn phí cuộc gọi)

1800 588 889

Chúng tôi sẽ đáp ứng các yêu cầu của Khách hàng trong thời gian sớm nhất.

2. Muốn biết thông tin về thời hạn bảo hành hiện tại của sản phẩm, Quý khách nhấn tin theo cú pháp
 - **[14 số Số Rì máy]** gửi 6060 (Ví dụ 21323YWS588889 gửi 6060).
 - Khách hàng sẽ nhận được tin nhắn xác nhận thời hạn bảo hành của sản phẩm từ tổng đài 6060 với nội dung: Chúc mừng Quý khách đến với dịch vụ Bảo Hành Điện Tử của SAMSUNG Thời hạn bảo hành của máy XXXX từ Ngày/Tháng/ Năm
3. Tạo thuận tiện cho việc liên hệ đến Quý khách trong thời gian yêu cầu dịch vụ bảo hành. Khi liên hệ với chúng tôi, xin Quý khách vui lòng cung cấp thông tin cụ thể như sau:
 - Tên của Quý khách để chúng tôi liên hệ.
 - Địa chỉ nơi Quý khách sử dụng sản phẩm.
 - Số Điện thoại hiện tại có thể liên hệ thông suốt trong quá trình sửa chữa sản phẩm.

Rất mong nhận được sự cộng tác và những ý kiến đóng góp của Quý khách.

THÔNG TIN BẢO HÀNH

A. ĐIỀU KIỆN BẢO HÀNH:

** Sản phẩm được bảo hành trong các trường hợp sau:

1. Sản phẩm còn trong thời hạn Bảo hành dựa vào tin nhắn từ tổng đài 6060
2. Nếu không có tin nhắn từ tổng đài 6060, sẽ áp dụng thời hạn Bảo hành cho sản phẩm như sau:
 - Bảo hành 12 tháng kể từ ngày mua nhưng không vượt quá 18 tháng kể từ ngày sản xuất, áp dụng cho sản phẩm TV Plasma, Home Theatre, DVD, MP3, Kính 3D, Máy in, Máy rửa chén, Máy hút mùi.
 - Bảo hành 24 tháng kể từ ngày mua nhưng không vượt quá 30 tháng kể từ ngày sản xuất, áp dụng cho sản phẩm TV đèn (CRT), TV LCD, TV LED, màn hình vi tính, Máy giặt, Máy điều hòa, Tủ lạnh, Lò vi sóng, Điều khiển từ xa loại cảm ứng, Máy chiếu, Lò nướng, Bếp điện, Bếp gas, Máy hút bụi, Máy Doctor Virus (SPI).
 - Bảo hành 05 năm kể từ ngày mua nhưng không vượt quá 5.5 năm kể từ ngày sản xuất áp dụng cho mô-tơ giặt của máy giặt và máy nén của tủ lạnh, áp dụng cho những kiểu máy được quy định bởi Samsung Vina.
 - Bảo hành 10 năm kể từ ngày mua nhưng không vượt quá 10.5 năm kể từ ngày sản xuất áp dụng cho mô-tơ giặt loại Truyền Động Trực Tiếp của máy giặt, áp dụng cho những kiểu máy được quy định bởi Samsung Vina.
 - Bảo hành 06 tháng kể từ ngày mua nhưng không vượt quá 09 tháng kể từ ngày sản xuất hoặc 600 giờ sử dụng nếu điều kiện nào đến trước, áp dụng cho: đèn Máy chiếu.
 - Bảo hành 12 tháng kể từ ngày mua nhưng không vượt quá 15 tháng kể từ ngày sản xuất với điều kiện lượng bột mực còn lại trên 30%, áp dụng cho sản phẩm: Hộp mực in, Trống từ.
 - Bảo hành 12 tháng kể từ ngày mua nhưng không vượt quá 15 tháng kể từ ngày sản xuất, áp dụng cho sản phẩm : Máy tính xách tay.
3. Sản phẩm phải còn đầy đủ nhãn máy để kiểm tra hoặc các chứng từ liên quan.
4. Sản phẩm không nằm trong trường hợp bị từ chối bảo hành.
5. Các sản phẩm do SAMSUNG sản xuất và phân phối chính thức tại thị trường Việt Nam sẽ được bảo hành tại các Trung Tâm Bảo Hành trên toàn quốc do SAMSUNG VINA ủy quyền.

B. ĐIỀU KIỆN TỪ CHỐI BẢO HÀNH:

Trung Tâm Bảo Hành sẽ từ chối bảo hành hoặc sẽ sửa chữa có tính phí trong những trường hợp máy hỏng không phải lỗi của nhà sản xuất như sau:

1. Sản phẩm không còn tem bảo hành ngay trong lần sửa chữa đầu tiên.
2. Sản phẩm hoặc phụ kiện hư hại do thiên tai hoặc những trường hợp bất khả kháng:
 - Do thiên tai, sét đánh, tai nạn, bị rơi, va chạm, để máy nơi ẩm ướt, bụi bặm, nhiệt độ cao.
 - Cón trùng động vật vào bên trong máy (Thần lằn, Chuột, Gián...)
 - Có vết mốc, gỉ sét, vết ăn mòn, bị nứt, vỡ, gãy, biến dạng, cháy nổ, có chất lỏng, có mùi khét...
3. Sản phẩm hư hại do sử dụng sai nguồn điện khuyến cáo và không sử dụng theo đúng chỉ dẫn trong sách hướng dẫn đi kèm, hoặc sử dụng phụ kiện không phải do SAMSUNG cung cấp.
4. Sản phẩm được lắp đặt, duy trì bảo dưỡng, hoạt động vượt mức hướng dẫn của nhà sản xuất SAMSUNG
5. Sản phẩm đã được thay đổi, điều chỉnh hoặc sửa chữa bởi bên thứ ba không thuộc hệ thống ủy quyền bảo hành sản phẩm của SAMSUNG.
6. Không bảo hành cho các phụ kiện kèm theo sản phẩm: Dây cáp, đầu nối, Pin nguồn...
7. Không đáp ứng điều kiện bảo hành được quy định tại mục A.

QUÝ KHÁCH VUI LÒNG LIÊN HỆ VỚI CHÚNG TÔI THEO SỐ ĐIỆN THOẠI (Miễn phí cuộc gọi).

1800 588 889

SAMSUNG**Liên hệ với SAMSUNG TRÊN TOÀN THẾ GIỚI**

Nếu bạn có bất kỳ thắc mắc hoặc nhận xét nào liên quan đến sản phẩm của Samsung, hãy liên hệ với trung tâm chăm sóc khách hàng của SAMSUNG.

Khu vực	Trung tâm Liên hệ ☎	Trang web
▪ Asia Pacific		
AUSTRALIA	1300 362 603	www.samsung.com/au/support
NEW ZEALAND	0800 SAMSUNG (0800 726 786)	www.samsung.com/nz/support
CHINA	400-810-5858	www.samsung.com/cn/support
HONG KONG	(852) 3698 4698	www.samsung.com/hk/support (Chinese) www.samsung.com/hk_en/support (English)
INDIA	1800 3000 8282 - Toll Free 1800 266 8282 - Toll Free 30308282 - Non Toll Free	www.samsung.com/in/support
INDONESIA	0800112888 021-56997777	www.samsung.com/id/support
JAPAN	0120-327-527	www.samsung.com/jp/support
MALAYSIA	1800-88-9999	www.samsung.com/my/support
PHILIPPINES	1-800-10-7267864 [PLDT] 1-800-8-7267864 [Globe landline and Mobile] 02-4222111 [Other landline]	www.samsung.com/ph/support
SINGAPORE	1800-SAMSUNG (726-7864)	www.samsung.com/sg/support
THAILAND	0-2689-3232, 1800-29-3232	www.samsung.com/th/support
TAIWAN	0800-32-9999	www.samsung.com/tw/support
VIETNAM	1800 588 889	www.samsung.com/vn/support
▪ MENA		
U.A.E	800-SAMSUNG (726-7864)	www.samsung.com/ae/support (English) www.samsung.com/ae_ar/support (Arabic)
OMAN	800-SAMSUNG(726-7864)	
KUWAIT	183-2255 (183-CALL)	
BAHRAIN	8000-4726	
QATAR	800-2255 (800-CALL)	www.samsung.com/eg/support
EGYPT	08000-726786 16580	
ALGERIA	021 36 11 00	
PAKISTAN	0800-Samsung (72678)	
TUNISIA	80-1000-12	
JORDAN	0800-22273 06 5777444	
SYRIA	18252273	
IRAN	021-8255	
MOROCCO	080 100 2255	
SAUDI ARABIA	920021230	
TURKEY	444 77 11	www.samsung.com/tr/support
▪ Africa		
NIGERIA	0800-726-7864	www.samsung.com/africa_en/support
GHANA	0800-10077 0302-200077	
COTE D'IVOIRE	8000 0077	
SENEGAL	800-00-0077	www.samsung.com/africa_fr/support
CAMEROON	7095- 0077	www.samsung.com/support
KENYA	0800 545 545	
UGANDA	0800 300 300	
TANZANIA	0685 88 99 00	
RWANDA	9999	
BURUNDI	200	
DRC	4999999	
SUDAN	1969	
SOUTH AFRICA	0860-SAMSUNG (726-7864)	
BOTSWANA	8007260000	
NAMIBIA	08 197 267 864	www.samsung.com/support
ZAMBIA	0211 350370	
MOZAMBIQUE	847267864 / 827267864	

AH68-02748K-01

