

**Các cảnh báo về an toàn****Giữ điện thoại di động của bạn tránh xa trẻ nhỏ và vật nuôi**

Giữ điện thoại của bạn và tất cả phụ kiện xa tầm với của trẻ nhỏ hoặc vật nuôi. Các bộ phận nhỏ có thể gây hóc hoặc thương tổn trầm trọng nếu nuốt phải.

Bảo vệ thính giác của bạn

Nghe bằng tai nghe với âm lượng lớn có thể làm tổn thương thính giác của bạn. Chỉ sử dụng thiết lập âm lượng tối thiểu cần để đảm bảo nghe nhạc.

Cài đặt điện thoại và thiết bị di động một cách cẩn thận

Đảm bảo rằng bất kỳ điện thoại di động hoặc thiết bị liên quan nào được cài trong xe của bạn đều có giá đỡ chắc chắn. Tránh đặt thiết bị và phụ kiện của bạn gần hoặc trong khu vực dễ tụt khí. Cài đặt thiết bị vô tuyến không đúng cách có thể gây thương tổn khi tụt khí hình ra quá nhanh.

Điện Thoại Di Động sách hướng dẫn sử dụng

Một số nội dung trong sách hướng dẫn sử dụng này có thể khác với điện thoại của bạn tùy vào phần mềm của điện thoại hoặc nhà cung cấp dịch vụ của bạn.
Bluetooth QD ID : B015089

www.samsungmobile.com

Printed in Korea
Code No.:GH68-22812A
Vietnamese, 10/2010, Rev. 1.2

SAMSUNG

**Các cảnh báo về an toàn****Luôn lái xe an toàn**

Tránh dùng điện thoại trong khi lái xe và tuân thủ mọi quy định giới hạn việc sử dụng điện thoại di động khi lái xe. Sử dụng các phụ kiện không dùng tay để tăng tính an toàn khi có thể.

Tuân theo tất cả các cảnh báo và quy định về an toàn

Tuân thủ mọi quy định giới hạn việc sử dụng điện thoại di động trong một khu vực nhất định.

Chỉ sử dụng các phụ kiện được Samsung phê chuẩn

Việc sử dụng các phụ kiện không tương thích có thể làm hư thiết bị của bạn hoặc gây ra thương tổn.

Tắt điện thoại khi ở gần thiết bị y tế

Điện thoại của bạn có thể làm nhiễu thiết bị y tế trong bệnh viện hoặc các cơ sở chăm sóc sức khỏe. Tuân thủ mọi quy định, cảnh báo được nêu, và các hướng dẫn của nhân viên y tế.

Cẩn thận khi tháo tác thẻ SIM và thẻ nhớ

- Không tháo thẻ trong khi điện thoại đang chuyển hoặc truy cập thông tin, vì điều này có thể dẫn đến thất thoát dữ liệu và/hoặc hư hỏng thẻ hoặc thiết bị.
- Bảo vệ thẻ tránh chấn động mạnh, điện tích tĩnh, và nhiễu điện từ thiết bị khác.
- Việc ghi và xóa thường xuyên sẽ làm giảm tuổi thọ của thẻ nhớ.
- Không chạm vào các đầu tiếp xúc hoặc các mối có màu vàng bằng tay hoặc vật kim loại. Nếu bẩn, hãy lau thẻ bằng vải mềm.

Đảm bảo tiếp cận các dịch vụ cấp cứu

Những cuộc gọi khẩn cấp từ điện thoại của bạn có thể không thực hiện được ở một số khu vực hoặc tình huống. Trước khi đến những vùng xa xôi hoặc những vùng không phủ sóng, hãy hoạch định một phương án dự phòng để liên hệ các nhân viên dịch vụ cấp cứu.

Tắt điện thoại hoặc tắt các chức năng vô tuyến khi ở trên máy bay

Điện thoại của bạn có thể làm nhiễu thiết bị của máy bay. Tuân thủ mọi quy định của hãng hàng không và tắt điện thoại của bạn hoặc chuyển sang chế độ tắt các chức năng vô tuyến khi được lệnh của nhân viên hàng không.

Bảo vệ pin và bộ sạc tránh hư hỏng

- Tránh để pin ở nơi có nhiệt độ quá lạnh hoặc quá nóng (dưới 0° C/32° F hoặc trên 45° C/113° F). Nhiệt độ quá thấp hoặc quá cao có thể làm giảm khả năng sạc pin và tuổi thọ của pin.
- Không để pin tiếp xúc với những vật kim loại, vì điều này có thể tạo ra sự kết nối giữa các đầu + và - của pin và dẫn đến sự hư hỏng pin tạm thời hoặc vĩnh viễn.
- Không bao giờ sử dụng bộ sạc hoặc pin đã hư.

Dùng điện thoại của bạn một cách cẩn thận và nhẹ nhàng

- Không để ướt điện thoại—chất lỏng có thể gây ra hư hỏng nghiêm trọng. Không sờ tay ướt vào điện thoại. Điện thoại hỏng do nước có thể làm mất hiệu lực của giấy bảo hành của nhà sản xuất.
- Tránh sử dụng hoặc cất điện thoại ở những nơi có bụi, bẩn để tránh hư hỏng đối với những bộ phận chuyển động.

Thông tin xác nhận Ti Lệ Tiếp Thụ Cụ Thể (SAR)

Điện thoại của bạn tuân thủ các tiêu chuẩn của Liên Minh Châu Âu (EU), những tiêu chuẩn này giới hạn sự tiếp xúc của con người với năng lượng tần số radio (RF) phát ra từ radio và thiết bị viễn thông. Những chuẩn này ngăn việc bán các thiết bị di động vượt mức tiếp xúc tối đa (gọi là Ti Lệ Tiếp Thụ Cụ Thể, hoặc SAR) là 2,0 watt trên mỗi kilogram mô cơ thể.

Trong khi thử nghiệm, mức SAR tối đa ghi được đối với mẫu này là 0,673 watt mỗi kilogram. Khi sử dụng bình thường, mức SAR thực tế có khả năng thấp hơn nhiều, vì điện thoại này được thiết kế để chỉ phát ra năng lượng RF cần thiết để chuyển một tín hiệu đến trạm gần nhất. Bằng cách tự động phát ra mức thấp hơn khi có thể, thiết bị của bạn giảm thiểu sự tiếp xúc của bạn với năng lượng RF.

Cẩn thận xử lý và hủy bỏ pin và thiết bị sạc pin

- Chỉ dùng pin và bộ sạc được Samsung chấp nhận là những bộ phận được thiết kế đặc biệt cho điện thoại của bạn.
Pin và bộ sạc không tương thích có thể gây thương tổn nghiêm trọng hoặc làm hư điện thoại của bạn.
- Không bao giờ vứt bỏ pin hoặc điện thoại vào lửa.
Tuân thủ tất cả các quy định địa phương khi vứt bỏ pin hoặc điện thoại đã sử dụng.
- Không bao giờ đặt pin hoặc điện thoại lên hoặc vào các thiết bị làm nóng, chẳng hạn như lò vi ba, lò nướng, hoặc thiết bị bức xạ. Pin có thể nổ khi quá nóng.
- Không bao giờ được đập vỡ hoặc châm thủng pin.
Tránh để pin bị áp lực lớn, có thể dẫn đến hở mạch bên trong và quá nóng.

Tránh gây nhiễu máy điều hòa nhịp tim

Giữ một khoảng cách tối thiểu 15 cm (6 inch) giữa máy điện thoại di động và máy điều hòa nhịp tim để tránh gây nhiễu sóng, theo khuyến cáo của nhà sản xuất và một nhóm nghiên cứu độc lập, nhóm Nghiên Cứu Công Nghệ Vô Tuyến.

Nếu bạn có bất kỳ lý do nào để nghi ngờ rằng điện thoại của mình đang làm nhiễu một máy điều hòa nhịp tim hoặc thiết bị y tế khác, hãy tắt ngay thiết bị và liên hệ nhà sản xuất máy điều hòa nhịp tim hoặc thiết bị y tế đó để được hướng dẫn.

- Điện thoại của bạn là một thiết bị điện tử phức tạp—hãy bảo vệ nó tránh va đập và dùng quá mạnh tay để tránh hư hại nghiêm trọng.
- Không sơn thiết bị của bạn, vì sơn có thể làm rít các bộ phận chuyển động và làm thao tác mất trơn tru.
- Tránh sử dụng đèn flash máy ảnh hoặc đèn của điện thoại gần mắt trẻ nhỏ hoặc vật nuôi.
- Điện thoại và thẻ nhớ của bạn có thể bị hỏng khi để ở nơi có từ trường. Không sử dụng túi hoặc phụ kiện có từ tính hoặc để điện thoại của bạn tiếp xúc với từ trường trong thời gian dài.

Tránh gây nhiễu thiết bị điện tử khác

Điện thoại của bạn phát ra tín hiệu với tần số radio (RF) có thể làm nhiễu thiết bị điện tử không được che chắn hoặc che chắn không đúng cách, chẳng hạn như máy điều hòa nhịp tim, thiết bị trợ thính, và thiết bị y tế trong gia đình hoặc trên xe. Tham vấn nhà sản xuất thiết bị điện tử của bạn để giải quyết bất kỳ sự nhiễu sóng nào mà bạn gặp phải.

Cách Vứt Sản phẩm Này cho Đúng

(Rác Thiết Bị Điện & Điện Tử)



(Được áp dụng trong Liên Minh Châu Âu và các quốc gia Châu Âu khác với những hệ thống thu gom tách biệt)

Dấu hiệu này trên sản phẩm, phụ tùng hay tài liệu cho biết là không được vứt sản phẩm này và các phụ tùng điện tử của nó (như bộ sạc, tai nghe, cáp USB) cùng với rác thải khác trong nhà khi không dùng được nữa. Để tránh làm tổn hại môi trường hoặc sức khỏe con người do vứt bỏ rác thải lung tung, xin hãy tách các vật này khỏi những loại rác thải khác và tái chế nó một cách có trách nhiệm để tăng cường việc tái sử dụng các nguồn vật liệu.

Người dùng là các hộ gia đình dùng thiết bị nên liên hệ với nhà bán lẻ nơi mình đã mua sản phẩm này, hoặc với văn phòng chính quyền địa phương, để biết chi tiết về địa điểm và cách thức họ có thể tái chế sản phẩm này một cách an toàn cho môi trường.

Người dùng là doanh nghiệp nên liên hệ với nhà cung cấp của mình và tham khảo các điều khoản trong hợp đồng mua sản phẩm. Không được trộn lẫn sản phẩm này và các phụ tùng điện tử của nó với các rác thải thương mại khác khi vứt đi.

Tắt điện thoại trong những môi trường có nguy cơ nổ

Không sử dụng điện thoại ở những nơi đổ xăng (cây xăng) hoặc gần nhiên liệu hay hóa chất. Tắt điện thoại mỗi khi thấy các biển hiệu cảnh báo hoặc hướng dẫn. Điện thoại của bạn có thể gây nổ hoặc cháy trong và xung quanh các khu vực lưu trữ và vận chuyển nhiên liệu hoặc hóa chất và những khu vực có nguy cơ nổ. Không cất hoặc mang theo các chất lỏng, chất khí, hoặc vật liệu nổ trong cùng một khoang chứa với điện thoại hay các bộ phận, phụ kiện của nó.

Giảm nguy cơ thương tổn do vận động lặp lại

Khi gửi tin nhắn văn bản hoặc chơi game trên điện thoại, hãy cầm máy nhẹ nhàng, bấm nhẹ lên phím, dùng các tính năng đặc biệt để giảm số phím phải bấm (chẳng hạn như các văn bản mẫu hoặc đoán trước), và tạm nghỉ thường xuyên.

Không sử dụng điện thoại trong khi trời đang có sấm chớp

Điện thoại có thể bị hỏng và nguy cơ bị điện giật cao.

CE 0168

**Thông tin quan trọng về cách sử dụng****Sử dụng điện thoại của bạn ở vị trí bình thường**

Tránh tiếp xúc với ăng ten trong của điện thoại.

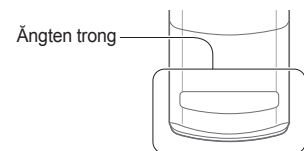
**Chỉ cho phép những nhân viên đủ tay nghề bảo trì điện thoại của bạn**

Để những người thiếu tay nghề bảo trì điện thoại của bạn có thể khiến điện thoại hỏng và sẽ làm phiếu bảo hành mất hiệu lực.

Đảm bảo sạc đầy pin và tuổi thọ của bộ sạc

- Tránh sạc pin quá một tuần, vì việc sạc quá có thể làm giảm tuổi thọ pin.
- Qua thời gian, pin không được sử dụng sẽ cạn và phải được sạc lại trước khi sử dụng.
- Ngắt bộ sạc ra khỏi nguồn điện khi không sử dụng.
- Chỉ sử dụng pin cho các mục đích theo thiết kế.

Thải bỏ pin trong sản phẩm này đúng cách

(Áp dụng cho Liên Minh Châu Âu và các quốc gia Châu Âu khác có hệ thống thải hồi pin riêng biệt)

Dấu hiệu này trên pin, sách hướng dẫn sử dụng hoặc bao bì cho biết rằng pin trong sản phẩm này không nên được thải bỏ cùng với các loại rác thải sinh hoạt khác khi đã hết sử dụng. Khi được đánh dấu, các ký hiệu hóa chất Hg, Cd hoặc Pb cho biết rằng pin có chứa thủy ngân, catmi hoặc chì trên mức tham chiếu trong Chỉ Thị của Liên Minh Châu Âu 2006/66. Nếu pin không được thải bỏ đúng cách, những chất này có thể làm nguy hại môi trường hoặc sức khỏe con người.

Để bảo vệ các nguồn tài nguyên thiên nhiên và gia tăng việc tái sử dụng vật liệu, vui lòng tách riêng pin ra khỏi các loại rác thải khác và tái chế chúng thông qua hệ thống thải hồi pin miễn phí tại địa phương của bạn.

Sơ đồ điện thoại

1	Phím định hướng 4 chiều Ở chế độ Chờ, truy cập các menu do người dùng xác định (tùy vào nhà cung cấp dịch vụ của bạn, các menu thiết lập sẵn có thể khác nhau); Ở chế độ Menu, cuộn qua các tùy chọn menu
2	Phím âm lượng Ở chế độ Chờ, điều chỉnh âm lượng bàn phím; Gửi một tin nhắn SOS ▶ <i>Kích hoạt và gửi một tin nhắn SOS</i>
3	Phím quay số Gọi hoặc trả lời cuộc gọi; Ở chế độ Chờ, cho biết các số vừa gọi gần nhất, các số bị nhớ, hoặc các số vừa nhận cuộc gọi
4	Phím dịch vụ thư thoại Ở chế độ Chờ, truy cập thư thoại (nhấn và giữ)
5	Phím Tạm ngừng Nhập phím tạm ngừng quay số (nhấn và giữ)
	Điện thoại của bạn chấp nhận các loại thẻ nhớ microSD™ có dung lượng lên đến 8 GB (tùy loại thẻ nhớ và nhà sản xuất thẻ nhớ).

Hình ảnh minh họa sơ đồ điện thoại

Các biểu tượng hướng dẫn

	Ghi chú: Các ghi chú, lời khuyên sử dụng, hoặc thông tin bổ sung
→	Thực hiện theo: Thứ tự các tùy chọn hoặc menu bạn phải chọn để thực hiện một bước nào đó; chẳng hạn như: Ở chế độ Menu, hãy chọn Tin nhắn → Viết tin mới (thể hiện Tin nhắn , sau đó là Viết tin mới)
[]	Ngoặc vuông: các phím điện thoại, ví dụ: [* ☰] (thể hiện phím Nguồn/thoát menu)
< >	Ngoặc nhọn: Các phím mềm điều khiển các chức năng khác nhau ở mở màn hình, chẳng hạn như: < OK > (thể hiện phím mềm OK)

Bật và tắt máy điện thoại của bạn

- Trượt để mở máy.
- Để bật điện thoại, nhấn và giữ [*****☰].
- Để tắt điện thoại, nhấn và giữ [*****☰].

Truy cập các menu

Để vào menu trong điện thoại của bạn,

- Ở chế độ Chờ, nhấn phím Xác nhận để mở chế độ menu.
- Dùng phím di chuyển để trượt tới một menu hoặc tùy chọn.
- Nhấn <**OK**>, <**Lưu**>, hoặc phím Xác nhận để xác nhận tùy chọn được tô đậm.
- Nhấn <**Trở về**> để di chuyển lên một cấp; Nhấn [*****☰] để trở lại chế độ Chờ.

Hình ảnh minh họa sơ đồ điện thoại

- Nhấn <**L.chọn**> → **Thêm file đa phương tiện** và thêm một hạng mục.
- Nhấn phím Xác nhận để gửi tin nhắn.

Xem tin nhắn văn bản hoặc đa phương tiện

- Ở chế độ Menu, chọn **Tin nhắn** → **Hộp thư đến**.
- Chọn tin nhắn văn bản hoặc đa phương tiện.

Kích hoạt chức năng theo dõi điện thoại

Tính năng này giúp theo dõi điện thoại của bạn khi nó bị đánh cắp hoặc khi có người cố sử dụng điện thoại của bạn bằng cách dùng thẻ SIM khác, điện thoại sẽ tự động gửi tin nhắn theo dõi cài đặt sẵn đến gia đình hoặc bạn bè. Tính năng này có thể không khả dụng vì những tính năng nhất định được hỗ trợ bởi nhà cung cấp dịch vụ của bạn.

- Ở chế độ Menu, chọn **Cài đặt** → **Bảo mật** → **Theo dõi điện thoại 2.0**.
- Nhập mật khẩu mới gồm 4 đến 8 chữ số rồi nhấn <**OK**>.
- Nhập lại mật khẩu mới một lần nữa rồi nhấn <**OK**>.
- Chọn **Cài đặt**.
- Nhập một mật khẩu mới 8 chữ số cho trình theo dõi điện thoại và nhấn <**OK**>.
- Nhập lại mật khẩu mới một lần nữa rồi nhấn <**OK**>.
- Cuộn sang trái hoặc phải đến **Bật**.
- Cuộn xuống và nhấn phím Xác nhận để mở danh sách người nhận.
- Nhấn <**L.chọn**> → **Danh bạ** để mở danh sách số liên hệ của bạn.

6	Phím mềm Thực hiện các thao tác hiển thị bên dưới màn hình
7	Phím Xác nhận Ở chế độ Chờ, truy cập chế độ menu; Ở chế độ Menu, hãy chọn tùy chọn đang nổi bật hoặc xác nhận thông tin vừa nhập
8	Phím Nguồn/thoát Menu Bật và tắt điện thoại (nhấn và giữ); Kết thúc cuộc gọi; Trong chế độ Menu, hủy thông tin nhập vào và trở lại chế độ chờ
9	Phím ký tự-số
10	Phím Chế độ im lặng Ở chế độ Chờ, kích hoạt hoặc vô hiệu hóa chế độ im lặng (nhấn và giữ)

	Điện thoại của bạn chấp nhận các loại thẻ nhớ microSD™ có dung lượng lên đến 8 GB (tùy loại thẻ nhớ và nhà sản xuất thẻ nhớ).
---	---

Hình ảnh minh họa sơ đồ điện thoại

Thực hiện một cuộc gọi

- Ở chế độ Chờ, nhập một mã vùng và một số điện thoại.
- Bấm [**↔**] để quay số.
- Để kết thúc cuộc gọi, bấm [*****☰].

Trả lời một cuộc gọi

- Khi có người gọi, bấm [**↔**].
- Để kết thúc cuộc gọi, bấm [*****☰].

Điều chỉnh âm lượng

Để điều chỉnh âm lượng chuông

- Ở chế độ Menu, chọn **Cài đặt** → **Cấu hình điện thoại**.
- Cuộn đến cấu hình điện thoại bạn đang dùng.
- Nhấn <**L.chọn**> → **Sửa đổi**.
- Chọn **Âm lượng báo cuộc gọi**.
- Cuộn về bên trái hoặc phải để điều chỉnh mức âm lượng'.
- Nhấn <**Chọn**>.
- Nhấn <**Lưu**>.

Điều chỉnh âm lượng tiếng trong khi gọi

Trong khi gọi, nhấn phím Âm lượng lên hoặc xuống để điều chỉnh âm lượng tai nghe.

Đổi tiếng chuông

- Ở chế độ Menu, chọn **Cài đặt** → **Cấu hình điện thoại**.
- Cuộn đến cấu hình điện thoại bạn đang dùng.
- Nhấn <**L.chọn**> → **Sửa đổi**.
- Chọn **Âm lượng báo cuộc gọi**.
- Cuộn về bên trái hoặc phải để điều chỉnh mức âm lượng'.
- Nhấn <**Chọn**>.
- Nhấn <**Lưu**>.
- Cuộn đến một số liên hệ và nhấn phím Xác nhận.
- Chọn một loại số (nếu cần).
- Khi bạn chọn xong số liên lạc, nhấn <**Chọn**> để quay lại danh sách người nhận.
- Nhấn <**L.chọn**> → **OK** để lưu tên người nhận.
- Trượt xuống và nhập tên người gửi.
- Nhấn <**L.chọn**> → <**Lưu**> → <**Chấp nhận**>.

	Lần đầu bạn mở trình theo dõi điện thoại di động, bạn sẽ được yêu cầu chấp nhận bản thỏa thuận của người dùng đầu cuối và kích hoạt trình theo dõi điện thoại di động.
---	--





















Kích hoạt và gửi một tin nhắn SOS

Trong trường hợp khẩn cấp, bạn có thể gửi tin nhắn SOS đến gia đình hoặc bạn bè để nhờ giúp đỡ.

Để kích hoạt tin nhắn SOS

- Ở chế độ Menu, chọn **Tin nhắn** → **Cài đặt** → **Tin khẩn cấp** → **Tùy chọn khi gửi**.
- Cuộn sang trái hoặc phải đến **Bật**.
- Cuộn xuống và nhấn phím Xác nhận để mở danh sách người nhận.
- Nhấn <**L.chọn**> → **Danh bạ** để mở danh sách số liên hệ của bạn.
- Cuộn đến một số liên hệ và nhấn phím Xác nhận.
- Chọn một loại số (nếu cần).
- Khi bạn chọn xong số liên lạc, nhấn <**Chọn**> để trở lại danh sách người nhận.

Điện thoại của bạn hiển thị các chỉ số trạng thái sau đây ở trên cùng của màn hình:

Biểu tượng	Mô tả	Biểu tượng	Mô tả
	Cường độ tín hiệu		Đã kích hoạt Bluetooth
	Mạng GPRS đã kết nối được		Tin nhắn mới
	Mạng EDGE đã kết nối được		Tin nhắn thoại mới
	Đang tiến hành cuộc gọi		Đang chơi nhạc
	Chuyển hướng cuộc gọi đang hoạt động		Đài FM đang bật
	Đã kích hoạt tính năng tin nhắn SOS		Đã cài thẻ nhớ
	Đã kích hoạt báo thức		Đã kích hoạt chế độ bình thường
	Đã nối được với trang web có chế độ an toàn		Đã kích hoạt chế độ im lặng
	Đã đồng bộ hóa với PC		Mức độ pin yếu
	Đang chuyển vùng (ở ngoài vùng dịch vụ thông thường)		Thời gian lúc này

Hình ảnh minh họa sơ đồ điện thoại

Hình ảnh minh họa sơ đồ điện thoại

1. Cuộn đến cấu hình điện thoại bạn đang dùng.

2. Nhấn <**L.chọn**> → **Sửa đổi**.

3. Chọn **Chuông cuộc gọi thoại**.

4. Chọn thẻ loại chuông → tiếng chuông.

5. Nhấn <**Lưu**>.

6. Nhấn <**L.chọn**> → **Sửa đổi**.

7. Chọn **Chuông cuộc gọi thoại**.

8. Chọn thẻ loại chuông → tiếng chuông.

9. Nhấn <**Lưu**>.

10. Nhấn <**L.chọn**> → **Sửa đổi**.

11. Chọn **Chuông cuộc gọi thoại**.

12. Chọn thẻ loại chuông → tiếng chuông.

13. Nhấn <**Lưu**>.

14. Nhấn <**L.chọn**> → **Sửa đổi**.

15. Chọn **Chuông cuộc gọi thoại**.

16. Chọn thẻ loại chuông → tiếng chuông.

17. Nhấn <**Lưu**>.

18. Nhấn <**L.chọn**> → **Sửa đổi**.

19. Chọn **Chuông cuộc gọi thoại**.

20. Chọn thẻ loại chuông → tiếng chuông.

21. Nhấn <**Lưu**>.

Lắp thẻ SIM và pin

1. Tháo pin và nắp sau đó lắp thẻ SIM.



2. Lắp pin và nắp vào.

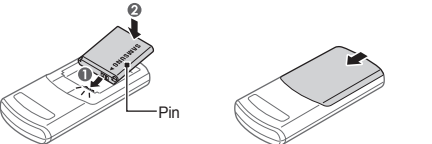

Sạc pin

1. Cắm sạc du lịch bán kèm.



2. Khi sạc xong, rút sạc du lịch ra.

	Không tháo pin khi điện thoại được kết nối với bộ sạc du lịch. Nếu không, điện thoại có thể bị hư.
---	--

Hình ảnh minh họa sơ đồ điện thoại

Hình ảnh minh họa sơ đồ điện thoại

Chế độ số

Bấm phím chữ/số thích hợp để nhập một số.

Chế độ biểu tượng

Bấm phím chữ/số thích hợp để chọn một ký hiệu.

Hình ảnh minh họa sơ đồ điện thoại

	<ul style="list-style-type: none">Để di chuyển con trỏ, nhấn phím định hướng. Để xóa từng ký tự một, nhấn <Xóa>. Để xóa tất cả các ký tự, nhấn và giữ <Xóa>. Để chèn một dấu cách giữa các ký tự, nhấn [#]. Để nhập dấu chấm câu, nhấn [1].
--	---

Thêm địa chỉ liên lạc mới

- Ở chế độ Chờ, nhập một số điện thoại và nhấn <**L.chọn**>.
- Chọn **Lưu danh bạ** → một địa điểm bộ nhớ (điện thoại hoặc SIM) → **Tạo mới**.
- Chọn một loại số (nếu cần).
- Nhập thông tin liên lạc.
- Nhấn và giữ phím Xác nhận hoặc <**L.chọn**> → **Lưu** để thêm số liên lạc vào bộ nhớ.

Gửi và xem tin nhắn

Gửi tin nhắn văn bản hoặc đa phương tiện

- Ở chế độ Menu, chọn **Tin nhắn** → **Viết tin mới**.
- Nhập số của người nhận rồi trượt xuống dưới.
- Nhập văn bản tin nhắn. Để gửi tin nhắn văn bản, chuyển thẳng sang bước 5. Để gửi kèm tin đa phương tiện, làm tiếp bước 4.

Hình ảnh minh họa sơ đồ điện thoại

Hình ảnh minh họa sơ đồ điện thoại

Sử dụng máy ảnh

Chụp ảnh

- Ở chế độ Menu, chọn **Máy ảnh**.
- Quay điện thoại ngược chiều kim đồng hồ thành kiểu xem phông cảnh.
- Hướng ống kính vào đối tượng và điều chỉnh.
- Nhấn phím Xác nhận để chụp ảnh.
- Nhấn < > để chụp ảnh tiếp (bước 3).

Xem ảnh

Ở chế độ Menu, chọn **File của bạn** → **Hình ảnh** → **Ảnh của bạn** → chọn 1 tập tin hình ảnh.

Nghe nhạc

- Ở chế độ Menu, chọn **Máy nghe nhạc**.
- Chọn một thẻ loại nhạc → một tập tin nhạc.
- Điều khiển đầu chơi nhạc bằng các phím sau:

Phím	Chức năng
Xác nhận	Tạm ngừng hoặc khởi phục chơi
Âm lượng	Điều chỉnh âm lượng
Di chuyển	<ul style="list-style-type: none">Trái: Mở lại chức năng phát lại; Nhảy cách ngược lại (nhấn trong vòng 3 giây); Quét ngược lại trong một tập (nhấn và giữ) Phải: Nhảy cách tới trước; Quét tới trước trong một tập (nhấn và giữ) Trên: Mở chương trình nhạc Dưới: Ngừng chơi

	Nếu bạn chọn File của bạn → Thẻ nhớ → một tập tin nhạc, bạn không thể nhảy cách về trước hoặc nhảy cách ngược lại trong khi phát lại.
---	---