



• **INSTRUCTION MANUAL**

• **MODE D'EMPLOI**

Inverter-Controlled Split System Air  
Conditioner

Climatiseur de type séparé contrôlé par  
inverseur

EG

F

**KHS0971**

**KHS1271**

This air conditioner uses the new refrigerant R410A.

**COOL/DRY/HEAT Model**

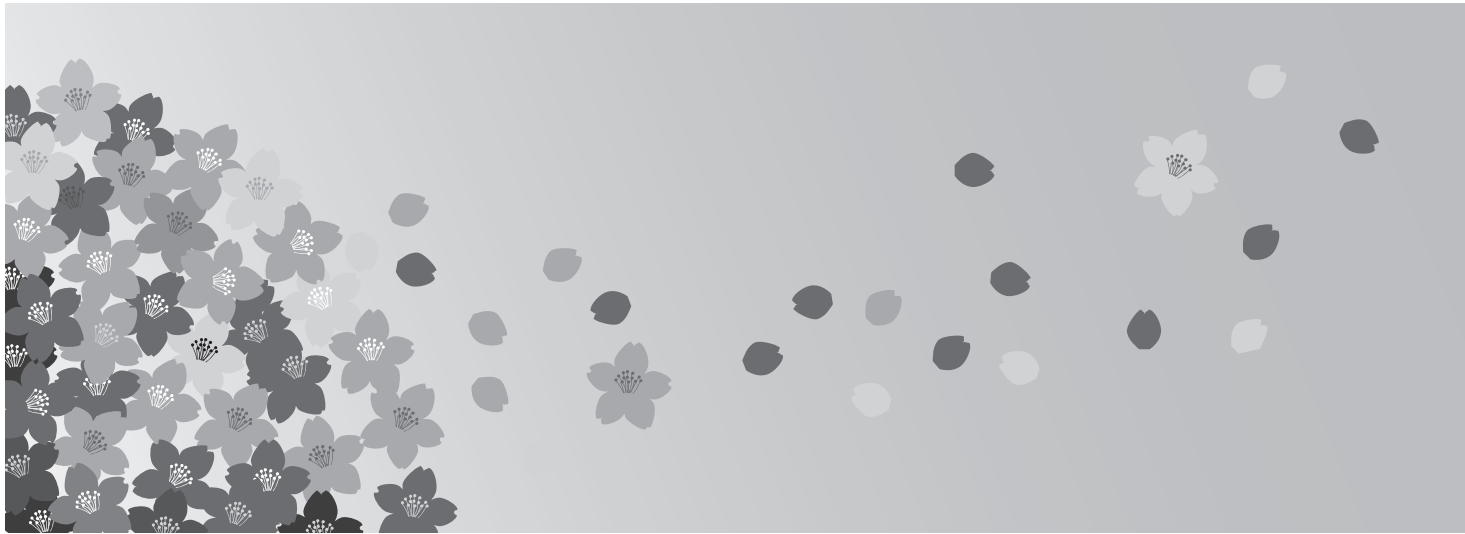

**Save These Instructions!**  
**Conserver ce mode d'emploi**

---

# Features

This air conditioner is an inverter type unit that automatically adjusts capacity as appropriate. Details on these functions are provided below; refer to these descriptions when using the air conditioner.

- **Microprocessor Controlled Operation**  
The interior compartment of the remote control unit contains several features to facilitate automatic operation, easily logically displayed for easy use.
- **Simple One-touch Wireless Remote Control**  
The remote control unit has several features to facilitate automatic operation.
- **24-Hour ON or OFF Timer**  
This timer can be set to automatically turn the unit on or off at any time within a 24 hour period.
- **1-Hour OFF Timer**  
This timer can be set to automatically turn off the unit at any time after one hour.
- **Night Setback**  
Pressing this button changes the setting of the room temperature thermostat, allowing you to set the temperature at whatever level that you find comfortable.
- **Automatic and 3-step Fan Speed**  
Auto/High/Medium/Low
- **Air Sweep Control**  
This function moves a flap up and down in the air outlet, directing air in a sweeping motion around the room and providing comfort in every corner.
- **Auto. Flap Control**  
This automatically sets the flap to the optimum position during heating, cooling, and drying operation.
- **Automatic Switching between Cooling and Heating**  
This unit automatically switches between cooling operation and heating operation according to the difference between the room temperature and the temperature setting.
- **Hot Start Heating System**  
Right from the start, the air is warm and comfortable. This system prevents any cold blasts at the beginning while the heat pump is warming up, or even defrosting.
- **Automatic Restart Function for Power Failure**  
Even when power failure occurs, preset programmed operation can be reactivated once power resumes.
- **High Power Operation**  
If not in Auto Operation, the unit operates at maximum output for 30 minutes, regardless of the desired temperature.  
The fan speed is 1 step above "High".
- **Quiet Operation**  
The fan rotates slower than the fan speed setting to provide a quieter operating sound.
- **ION Operation**  
While it is operating, the unit generates negative ions that freshen up the air in the room.
- **Anti-Mold Filter**  
This unit is equipped with an anti-mold filter that inhibits the growth of mold and bacteria.
- **Air Clean Filter**  
An air filter that eliminates unpleasant odors and cleans the air is available.  
Purchase a replacement filter at your local dealer. (model **STK-FDXB**)

---

# Contents

	Page
Features .....	2
Product Information.....	3
Alert Symbols.....	3
Installation Location .....	4
Electrical Requirements .....	4
Safety Instructions.....	4
Names of Parts .....	5
Using the Remote Control Unit .....	10
Operation with the Remote Control Unit .....	12
1. Automatic Operation .....	12
2. Manual Operation .....	13
3. Adjusting the Fan Speed.....	14
4. Fan Only.....	14
5. Night Setback Mode.....	15
6. QUIET Mode .....	16
7. HIGH POWER Mode .....	16
8. ION Mode.....	16
Special Remarks.....	17
Setting the Timer.....	18
Using the 1-Hour OFF Timer .....	20
Tips for Energy Saving.....	20
Adjusting the Airflow Direction .....	21
Operation without the Remote Control Unit .....	22
Care and Cleaning .....	22
Troubleshooting.....	25
Operating Range.....	25

EG

---

## Product Information

If you have problems or questions concerning your Air Conditioner, you will need the following information. Model and serial numbers are on the nameplate on the bottom of the cabinet.

Model No. \_\_\_\_\_ Serial No. \_\_\_\_\_

Date of purchase \_\_\_\_\_

Dealer's address \_\_\_\_\_

Phone number \_\_\_\_\_

---

## Alert Symbols

The following symbols used in this manual, alert you to potentially dangerous conditions to users, service personnel or the appliance:



**WARNING**

This symbol refers to a hazard or unsafe practice which can result in severe personal injury or death.



**CAUTION**

This symbol refers to a hazard or unsafe practice which can result in personal injury or product or property damage.

---

# Installation Location

- We recommend that this air conditioner be installed properly by qualified installation technicians in accordance with the Installation Instructions provided with the unit.
- Before installation, check that the voltage of the electric supply in your home or office is the same as the voltage shown on the nameplate.



## WARNING

- Do not install this air conditioner where there are fumes or flammable gases, or in an extremely humid space such as a greenhouse.
- Do not install the air conditioner where excessively high heat-generating objects are placed.

**Avoid:** To protect the air conditioner from heavy corrosion, avoid installing the outdoor unit where salty sea water can splash directly onto it or in sulphurous air near a spa.

---

# Electrical Requirements

1. All wiring must conform to the local electrical codes. Consult your dealer or a qualified electrician for details.
2. Each unit must be properly grounded with a ground (or earth) wire or through the supply wiring.
3. Wiring must be done by a qualified electrician.

---

# Safety Instructions

- Read this Instruction Manual carefully before using this air conditioner. If you still have any difficulties or problems, consult your dealer for help.
- This air conditioner is designed to give you comfortable room conditions. Use this only for its intended purpose as described in this Instruction Manual.



## WARNING

- Never use or store gasoline or other flammable vapor or liquid near the air conditioner — it is very dangerous.
- This air conditioner has no ventilator for intaking fresh air from outdoors. You must open doors or windows frequently when you use gas or oil heating appliances in the same room, which consume a lot of oxygen from the air. Otherwise there is a risk of suffocation in an extreme case.



## CAUTION

- Do not turn the air conditioner on and off from the power mains switch. Use the ON/OFF operation button.
- Do not stick anything into the air outlet of the outdoor unit. This is dangerous because the fan is rotating at high speed.
- Do not let children play with the air conditioner.
- Do not cool or heat the room too much if babies or invalids are present.

# Names of Parts

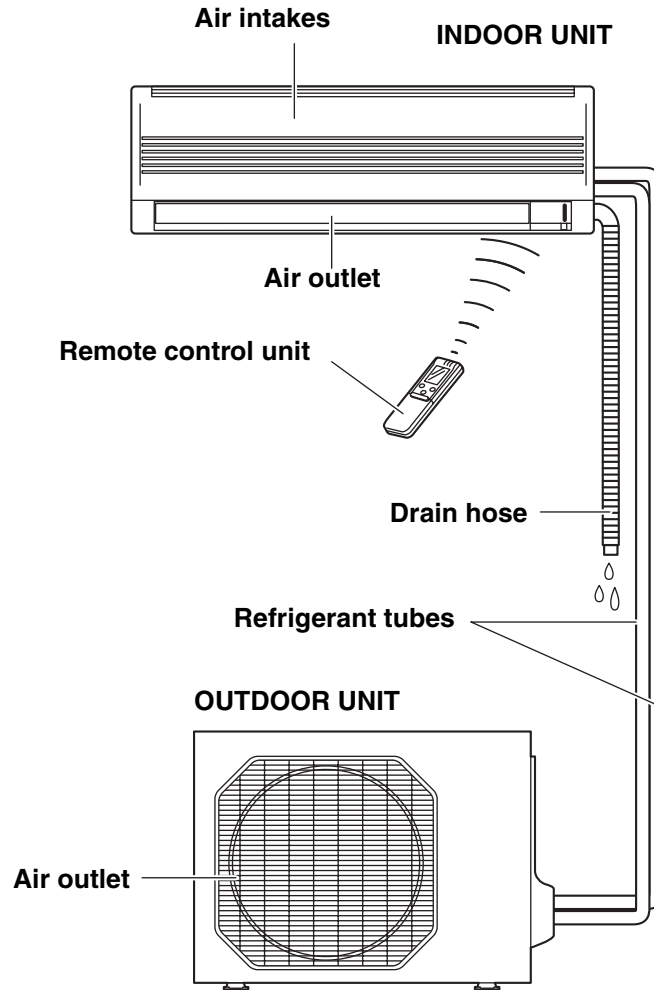

**EG**

**NOTE** This illustration is based on the external view of a standard model. Consequently, the shape may differ from that of the air conditioner which you have selected.

This air conditioner consists of an indoor unit and an outdoor unit. You can control the air conditioner with the remote control unit.

<b>Air Intake</b>	Air from the room is drawn into this section and passes through air filters which remove dust.
<b>Air Outlet</b>	Conditioned air is blown out of the air conditioner through the air outlet.
<b>Remote Control Unit</b>	The wireless remote control unit controls power ON/OFF, operation mode selection, temperature, fan speed, timer setting, and air sweeping.
<b>Refrigerant Tubes</b>	The indoor and outdoor units are connected by copper tubes through which refrigerant gas flows.
<b>Drain Hose</b>	Moisture in the room condenses and drains off through this hose.
<b>Outdoor (Condensing) Unit</b>	The outdoor unit contains the compressor, fan motor, heat exchanger coil, and other electrical components.

## Unit Display and Operation Button



### IMPORTANT

Avoid using radio equipment such as mobile phone near (within 4 ft.) the remote control receiver. Some radio equipment may cause malfunction of the unit.

If the trouble happens, disconnect power and restart the air conditioner after a few minutes.

### INDOOR UNIT

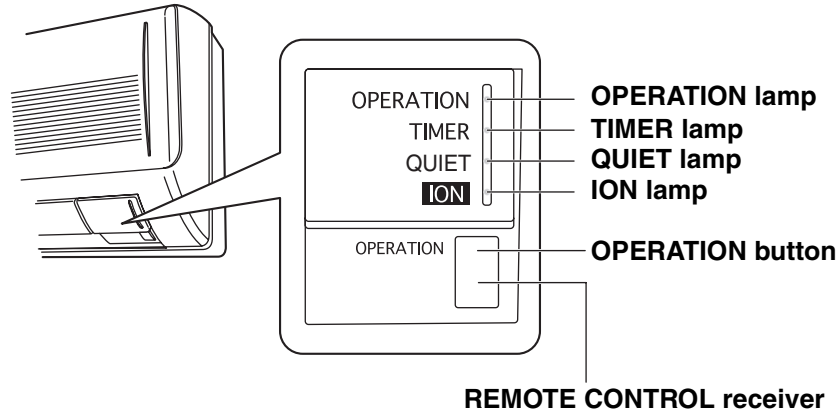

<b>REMOTE CONTROL receiver</b>	This section picks up infrared signals from the remote control unit (transmitter).
<b>OPERATION button</b>	<p>When the remote control cannot be used, pressing this button enables heating and cooling operation.</p> <p>Each time this button is pressed, the type of operation conducted is indicated by the changing color of the OPERATION lamp. Press the button and select the lamp color that suits your preference for operation.</p> <p style="text-align: center;">             Cooling operation (green) → Heating operation (red) → Stop (lamp off)         </p> <p style="text-align: center;"> </p>
<b>OPERATION lamp</b>	This lamp lights when the system is in the continuous AUTO (red or green), HEAT (red), DRY (orange), COOL (green) and FAN (green) mode. The OPERATION lamp lights up red and orange alternately when the system is defrosting.
<b>TIMER lamp</b>	This lamp lights when the system is being controlled by the timer.
<b>QUIET lamp</b>	This lamp lights during operation in the QUIET mode.
<b>ION lamp</b>	This lamp lights during operation in the ION mode while the indoor unit is operating.

### NOTE

The unit's display lamps are dimmed during operation in the NIGHT SETBACK mode.

## Remote Control Unit (Display)

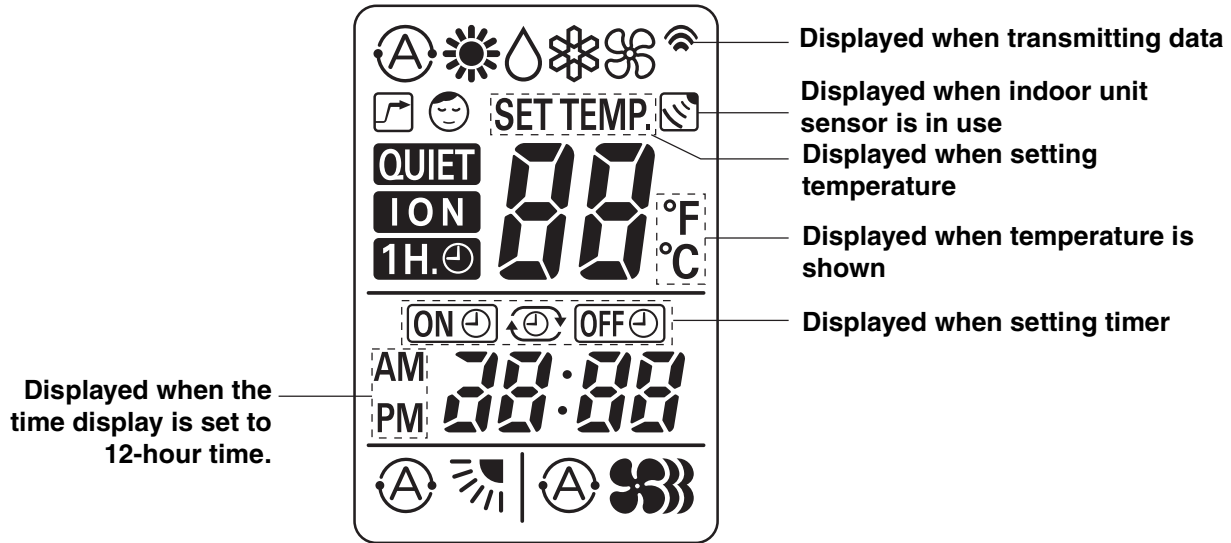

EG

### Symbols

#### (1) Operation mode

AUTO .....	
HEAT .....	
MILD DRY .....	
COOL .....	
FAN .....	

#### (2) Fan speed

Automatic operation .....	
HIGH .....	
MEDIUM .....	
LOW .....	

#### (3) Temperature setting

60 – 86 °F When set to 80 °F temperature indication .....	
---	--

#### (4) Timer

24-hour clock with ON/OFF program Timer .....	
ON Timer .....	
OFF Timer .....	
1-hour OFF Timer .....	

#### (5) NIGHT SETBACK .....



#### (6) Confirmation of transmission .....



#### (7) Auto. flap indication .....



#### Flap angle indication .....



#### Sweep indication .....



#### (8) High power operation .....



#### (9) Quiet operation .....



#### (10) ION operation .....



## Remote Control Unit

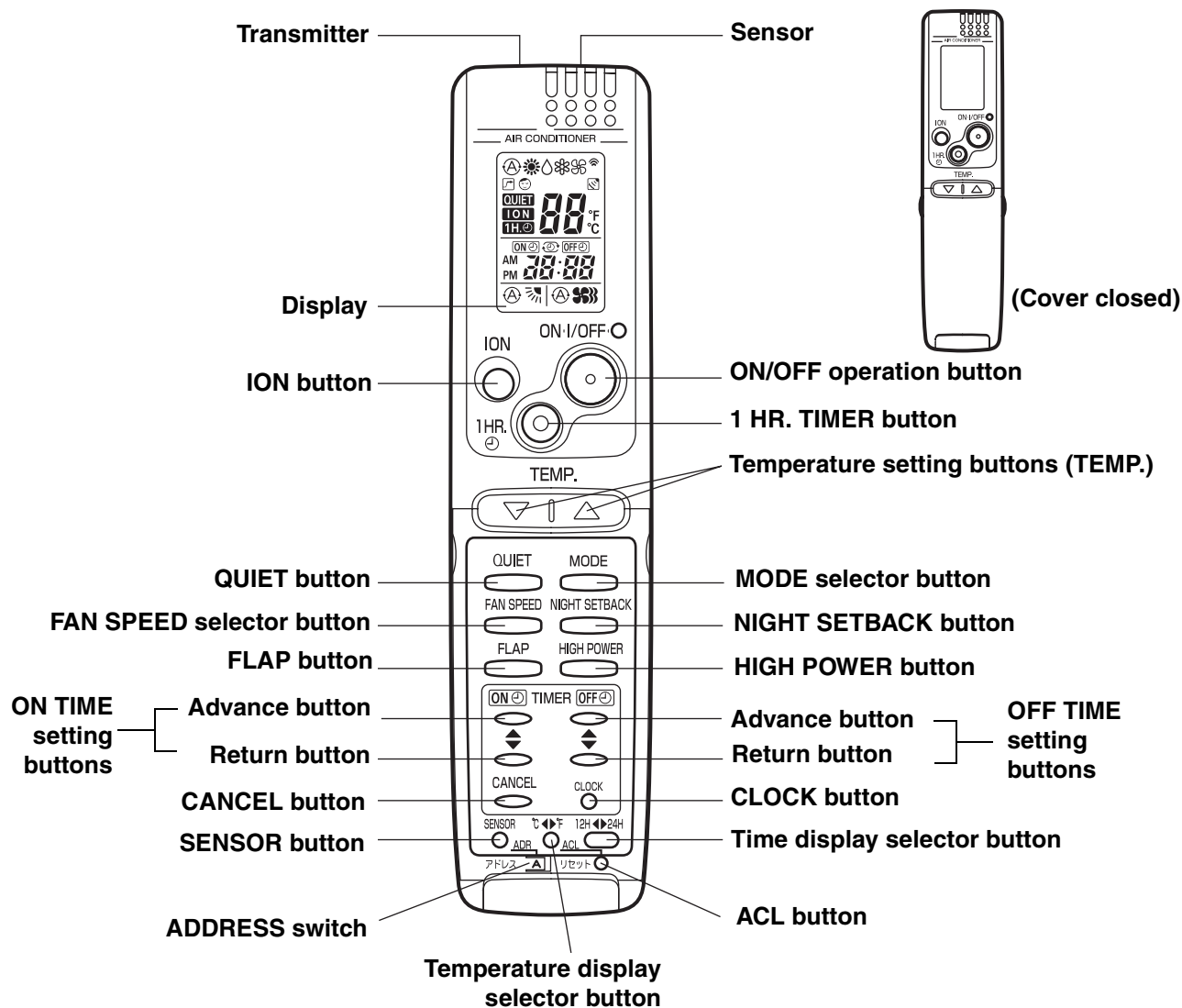



















**NOTE** The illustration above pictures the remote control unit after the cover has been opened.

<b>Transmitter</b>	When you press the buttons on the remote control unit, the  mark appears in the display to transmit the setting changes to the receiver in the air conditioner.
<b>Sensor</b>	A temperature sensor inside the remote control unit senses the room temperature.
<b>Display</b>	Information on the operating conditions is displayed while the remote control unit is switched on. If the unit is turned off, FLAP setting and FAN SPEED setting are not displayed.
<b>ION button</b>	<b>ION</b> : This button is for turning the negative ions generated during operation on and off.
<b>ON/OFF operation button</b>	This button is for turning the air conditioner on and off.
<b>1 HR. TIMER button (1-HOUR OFF TIMER)</b>	<b>1H</b> : When you press this button, regardless of whether the unit is operating or stopping, the unit operates for one hour and then shuts down.

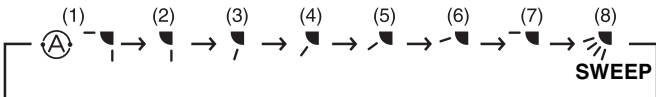

## Remote Control Unit (continued)

EG

<p><b>Temperature setting buttons (TEMP.)</b></p>	<p>Press the  button to increase the set temperature.          Press the  button to reduce the set temperature.          The temperature setting changes by 1 °C or 2 °F each time one of the TEMP. buttons is pressed.</p>
<p><b>QUIET button</b></p>	<p><b>QUIET</b> : When you press this button, the fan rotates slower than the fan speed setting to provide a quieter operating sound.</p>
<p><b>MODE selector button (AUTO)</b></p> <p><b>(HEAT)</b></p> <p><b>(DRY)</b></p> <p><b>(COOL)</b></p> <p><b>(FAN)</b></p>	<p>Use this button to select AUTO, HEAT, DRY, COOL or FAN mode.</p> <p> : When this setting is selected, the air conditioner calculates the difference between the thermostat setting and the room temperature and automatically switches to the “COOL” or “HEAT” mode as appropriate.</p> <p> : The air conditioner makes the room warmer.</p> <p> : The air conditioner reduces the humidity in the room.</p> <p> : The air conditioner makes the room cooler.</p> <p> : The air conditioner works only as a circulation fan.</p>
<p><b>FAN SPEED selector button</b></p>	<p> : The air conditioner automatically decides the fan speeds.</p> <p> : High fan speed</p> <p> : Medium fan speed</p> <p> : Low fan speed</p>
<p><b>NIGHT SETBACK button</b></p>	<p>For details, see “5. Night Setback Mode”. When you press this button in the HEAT, DRY or COOL mode, the ☺ mark appears in the display, and the remote control unit will automatically adjust the set temperature to save energy.</p>
<p><b>FLAP button</b></p>	<p>Press this button either to select the setting of the airflow direction to the auto. flap in each mode or one of the six possible positions manually or to select the sweep function which moves the flap up and down automatically.</p> <p> : Auto flap setting: If selected in a heating operation, the flap is set to position (3) in the following chart. If selected in a cooling or dry operation, the flap is set at position (7) in the following chart.</p> <p> : The airflow direction can be set manually. (six positions)</p> <p> : The flap moves up and down automatically.</p>
<p style="border: 1px solid black; padding: 2px; display: inline-block;"><b>NOTE</b></p>	<p>When you press the FLAP button, the air flow direction will be changed one by one as follows.</p> <div style="text-align: center; margin-top: 10px;">  </div>
<p><b>HIGH POWER button</b></p>	<p> : If this button is pressed during HEAT, DRY, COOL or FAN operation, the unit operates at maximum output for 30 minutes, regardless of the desired temperature.          The fan speed is 1 step above “High”.</p>
<p><b>ON TIME/OFF TIME setting buttons</b></p>	<p>No display: The timer does not operate.</p> <p> : The air conditioner starts at the set time.</p> <p> : The air conditioner stops at the set time.</p> <p> : The air conditioner stops and starts, or starts and stops, at the set times every day. For details, see “Setting the Timer”.</p>

## Remote Control Unit (continued)

<p><b>SENSOR button</b></p> <p><b>NOTE</b></p>	<p>When you press this button (use a small-tipped object such as a ballpoint pen), the  mark will appear at the display. And the room temperature is detected by the sensor which is built into the indoor unit and the air conditioner is controlled accordingly.</p> <p>If the remote control is located near a heat source, such as a space heater or in direct sunlight, press the SENSOR button to switch to the sensor on the indoor unit.</p>
<p><b>Temperature Display Selector button</b></p>	<p>This switches the temperature display between °C and °F.</p>
<p><b>Time Display Selector button</b></p>	<p>This switches the time display between 24-hour time and 12-hour time.</p>
<p><b>ACL button (ALL CLEAR)</b></p>	<p>Puts the remote control unit into pre-operation status. Always press this button after replacing the batteries.</p>
<p><b>ADDRESS switch</b></p>	<ul style="list-style-type: none"> <li>• The address switch changes to prevent mixing of signals from remote control units when two air conditioners are installed next to each other. Normally, the address switch is set to A. For more information, please contact the dealer where you made the purchase.</li> <li>• Normally, the tabs on the remote control unit should not be bent.</li> </ul>

**NOTE** The remote control unit sends the temperature signal to the air conditioner regularly at five minute intervals. If the signal from the remote control unit stops for more than 15 minutes due to the loss of the remote control unit or other trouble, the air conditioner will switch to the temperature sensor which is built into the indoor unit and control the room temperature. In these cases, the temperature around the remote control unit may differ from the temperature detected at the air conditioner's position.

## Using the Remote Control Unit

### How to Install Batteries

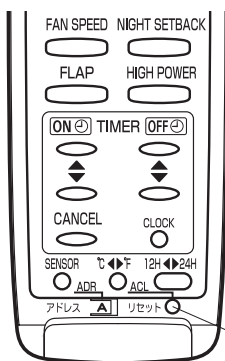

ACL button

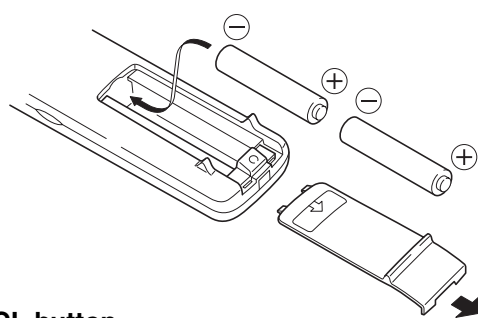

1. Slide the cover in the direction indicated by the arrow and remove it.
2. Install two AAA alkaline batteries. Make sure the batteries point in the direction marked in the battery compartment.
3. Use a thin object such as the tip of a pen to press the ACL button.

- NOTE**
- The batteries last about six months, depending on how much you use the remote control unit. Replace the batteries when the remote control unit's display fails to light, or when the remote control cannot be used to change the air conditioner's settings.
  - Use two fresh leak-proof type-AAA alkaline batteries.
  - In replacing batteries, follow the instructions as mentioned in the subsection "How to Install Batteries".
  - If you do not use the remote control unit more than 1 month, take out the batteries.

## Using the Remote Control Unit (continued)

### How to Use the Remote Control Unit

When using the remote control unit, always point the unit's transmitter head directly at the air conditioner's receiver.

**Air conditioner  
(Indoor unit)**

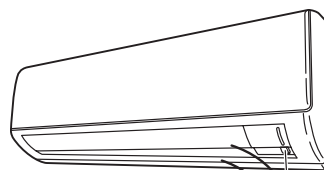

**Receiver**

**Remote control  
unit**



EG

### Remote Control Unit Installation Position

The remote control unit may be operated either from a non-fixed position or from a wall-mounted position. To ensure that the air conditioner operates correctly, **DO NOT** install the remote control unit in the following places:

#### DO NOT

- In direct sunlight
- Behind a curtain or other places where it is covered
- More than 26 feet (8 m) away from the air conditioner
- In the path of the air conditioner's airstream
- Where it may become extremely hot or cold
- Where it may be subject to electrical or magnetic noise
- Where there is an obstacle between the remote control unit and air conditioner (since a check signal is sent from the remote control unit every 5 minutes)

### Mounting the Remote Control Unit

Before mounting the remote control unit, press the ON/OFF operation button at the mounting location to make sure that the air conditioner operates from that location. The indoor unit should make a beeping sound to indicate that it has received the signal.

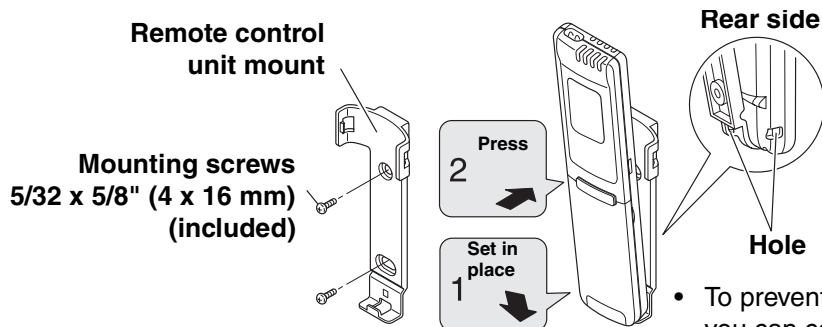

- To prevent loss of the remote control unit, you can connect the remote control unit to the mount by passing a string through the remote control unit and attachment hole.

**To take out the remote control unit, pull it forward.**

### When Holding the Remote Control Unit

- When using the remote control unit and during air conditioner operation, the transmitter on the remote control unit should be pointed toward the receiver on the indoor unit.
- Make sure that there are no objects between the remote control unit and receiver which could block the signal.

# Operation with the Remote Control Unit

## 1. Automatic Operation

This unit automatically switches between cooling operation and heating operation according to the difference between the room temperature and the temperature setting.

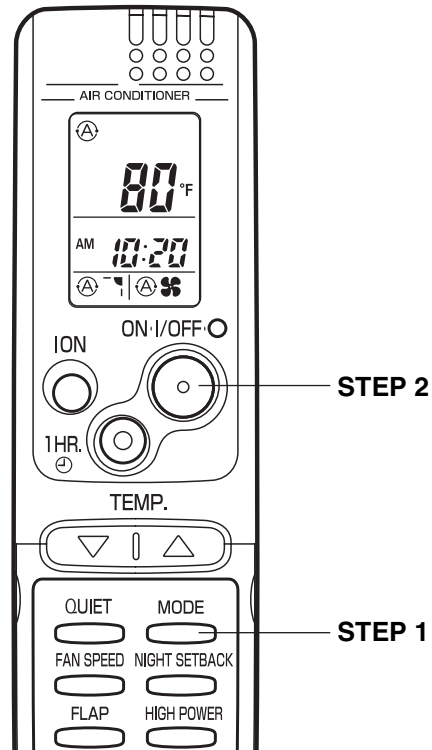

**NOTE** Check that the circuit breaker on the power panel is turned on.

Once mode is selected and the unit is preset by following the steps below, you can have the air conditioner automatically bring the room to the desired temperature simply by pressing the ON/OFF operation button.

<b>STEP 1</b>	Press the MODE selector button to .
<b>STEP 2</b>	Press the ON/OFF operation button.

To stop the air conditioner, press the ON/OFF operation button again.

**NOTE**

- To change the temperature setting; press the temperature setting buttons and change the setting to the desired temperature.

## Operation with the Remote Control Unit (continued)

### 2. Manual Operation

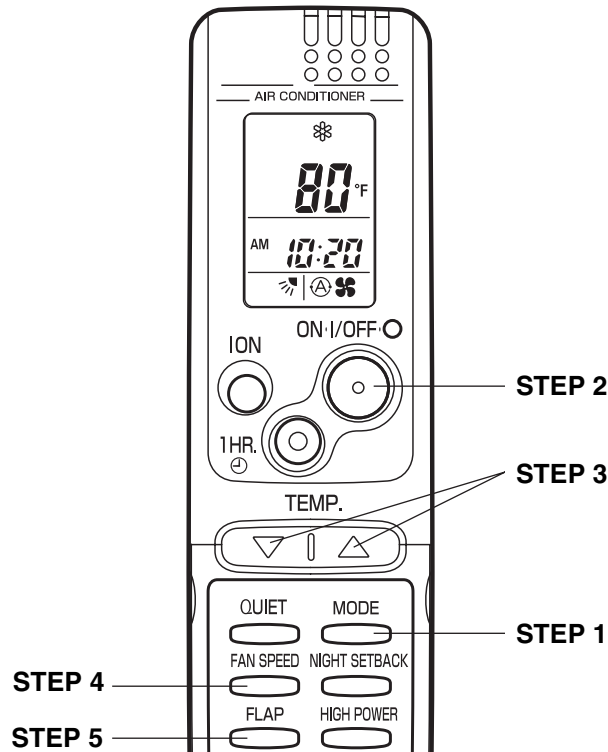

**NOTE** Check that the circuit breaker on the power panel is turned on.

If the automatic operation settings of the unit do not meet your needs, press the setting buttons as described below and change the settings as desired.

<b>STEP 1</b>	Press the MODE selector button and select the desired mode. For heating operation → ☀ For dehumidifying operation → 💧 For cooling operation → ❄️ For fan only operation → 🌀
<b>STEP 2</b>	To start the air conditioner, press the ON/OFF operation button.
<b>STEP 3</b>	Press the TEMP. setting buttons to change the temperature setting to the desired temperature. Adjustable temperature range: 30 °C max. or 86 °F max. 16 °C min. 60 °F min.
<b>STEP 4</b>	Set the FAN SPEED selector button to the setting you want.
<b>STEP 5</b>	Press the FLAP button and set the airflow direction as desired. (Refer to “Adjusting the Airflow Direction” on page 21.)

To stop the air conditioner, press the ON/OFF operation button again.

## Operation with the Remote Control Unit (continued)

**NOTE**



- Choose the best position in the room for the remote control unit, which also acts as the sensor for room comfort and transmits the operating instructions. Once you've found this best position, always keep the remote control unit there.
- This appliance has a built-in 5-minute time delay circuit to ensure reliable operation. When the operation button is pressed, the compressor will start running within three minutes. In the event of power failure, the unit will stop.

### 3. Adjusting the Fan Speed

**A. Automatic fan speed**

Simply set the FAN SPEED selector button to the  position. This automatically sets the best fan speed for the room temperature.



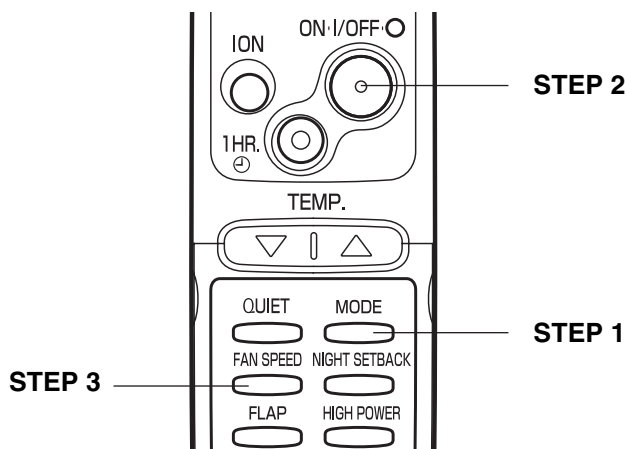

**B. Manual fan speed**

If you want to adjust fan speed manually during operation, just set the FAN SPEED selector button as desired. [ , , or  ]

### 4. Fan Only



If you want to circulate air without any temperature control, follow these steps:

<b>STEP 1</b>	Press the MODE selector button to switch to the fan mode  .
<b>STEP 2</b>	Press the ON/OFF operation button.
<b>STEP 3</b>	Press the FAN SPEED selector button to select the fan speed of your choice (  ,  or  ).

## Operation with the Remote Control Unit (continued)

### 5. Night Setback Mode

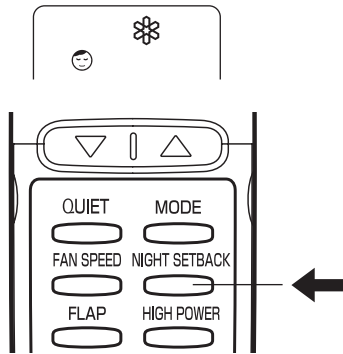

**Night Setback Mode is used for saving energy.**

Press the NIGHT SETBACK button while operation.  
The ☺ mark appears in the display.

To release the night setback function, press the NIGHT SETBACK button again.

EG

#### A. In Cooling and DRY Mode: (☼ and 💧)

When the night setback mode is selected, the air conditioner automatically raises the temperature setting 2 °F when 30 minutes have passed after the selection was made, and then another 2 °F after another 30 minutes have passed, regardless of the indoor temperature when night setback was selected. This enables you to save energy without sacrificing comfort. This function is convenient when gentle cooling is needed.

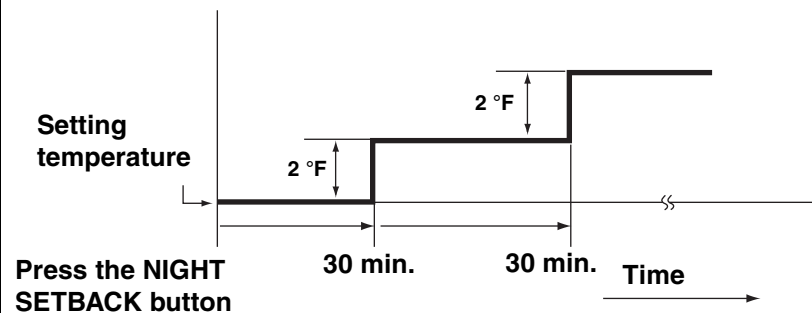

#### B. In Heating Mode: (☼)

When the night setback mode is selected, the air conditioner automatically lowers the temperature setting 4 °F when 30 minutes have passed after the selection was made, and then another 4 °F after another 30 minutes have passed, regardless of the indoor temperature when night setback was selected. This enables you to save energy without sacrificing comfort. This function is convenient when gentle heating is needed.

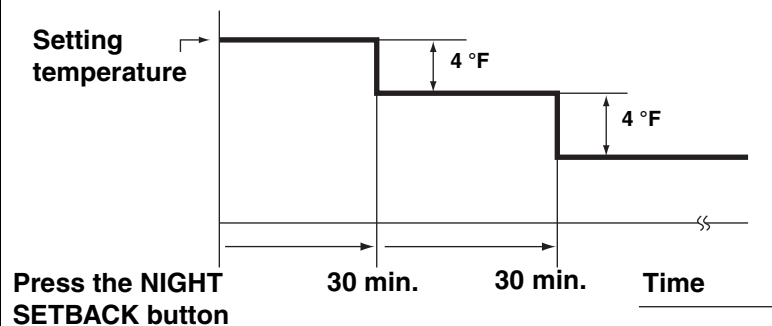

## Operation with the Remote Control Unit (continued)

### 6. QUIET Mode

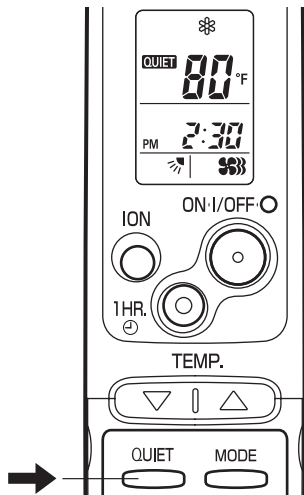

QUIET Mode is used to reduce the fan sound of the indoor unit.

Press the QUIET button.

The **QUIET** mark appears in the display.

To cancel, press QUIET button again.

- In QUIET Mode, the fan rotates at a slower speed than the fan speed setting.
- If the unit is already operating with a very low airflow, the fan sound may not change even if the QUIET button is pressed.

### 7. HIGH POWER Mode

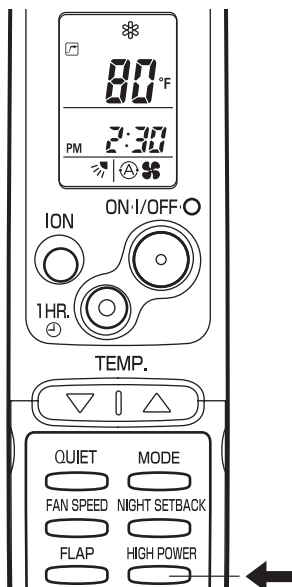

HIGH POWER mode can be used to increase the output of the indoor unit for all operation modes except automatic operation.

Press the HIGH POWER button.

The  mark appears in the display.

To cancel, press HIGH POWER button again.

- When the HIGH POWER button is pressed, the unit operates at maximum output for 30 minutes, regardless of the desired temperature. The fan speed is 1 step above “High”.
- HIGH POWER Mode cannot be used when the operation mode is Automatic Operation.
- QUIET Mode and HIGH POWER Mode cannot be used at the same time.

#### NOTE

- When set to High fan speed during heating operation, the fan runs at High fan speed even though the  mark is displayed.
- Depending on the operating conditions, the fan speed may be increased by a small amount only.

### 8. ION Mode

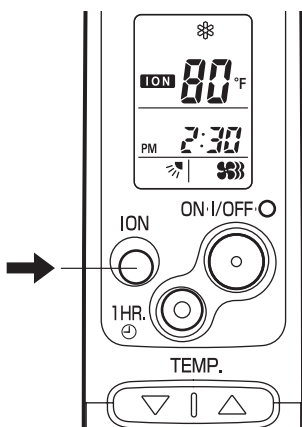

The ION mode is used during operation to generate negative ions that freshen up the air in the room.

Press the ION button.

The **ION** mark appears in the display.

To cancel, press ION button again.

- The indoor unit's ION lamp lights up while negative ions are being generated.
- ION “on” is the remote control unit's initial setting.
- The negative ions are generated from the negative ion generator.



---

# Special Remarks

## “DRY” (☾) Operation

- How it works?**
- Once the room temperature reaches the level that was set, the unit's operation frequency is changed automatically.
  - During DRY operation, the fan speed automatically runs at lower speed for providing a comfortable breeze.
  - “DRY” operation is not possible if the indoor temperature is 59 °F or less.

## Heating (☀) Operation

- Heating performance**
- Because this air conditioner heats a room by drawing in the heat of the outside air (heat pump system), the heating efficiency will fall off when the outdoor temperature is very low. If sufficient heat cannot be obtained with this air conditioner, use another heating appliance together with it.

- Defrosting**
- When the outdoor temperature is low, frost or ice may form on the heat exchanger coil, reducing heating performance. When this happens, a microcomputer defrosting system operates. At the same time, the fan on the indoor unit stops and the OPERATION lamp lights up red and orange alternately until defrosting is completed. Heating operation restarts after several minutes. (This interval will vary slightly depending upon the outdoor temperature and the way in which frost forms.)

- Cold draft prevention**
- For several minutes after the start of heating operation, the indoor fan runs at lower speed until the indoor heat exchanger coil has warmed up sufficiently. However, the fan may remain stopped when the room temperature is low. This is because the COLD DRAFT PREVENTION SYSTEM is operating.

## Power failure during operation

- In the event of power failure, the unit will stop. When the power is resumed, the unit will restart automatically within five minutes by the remote control unit.

## Clicking Sound

### Clicking sound is heard from the air conditioner

- In heating or cooling operation, any plastic parts may expand or shrink due to a sudden temperature change. In this event, a clicking sound may occur. This is normal, and the sound will soon disappear.

## Remote Control Unit

- The remote control unit sends the setting condition to the air conditioner regularly at five minute intervals.

# Setting the Timer

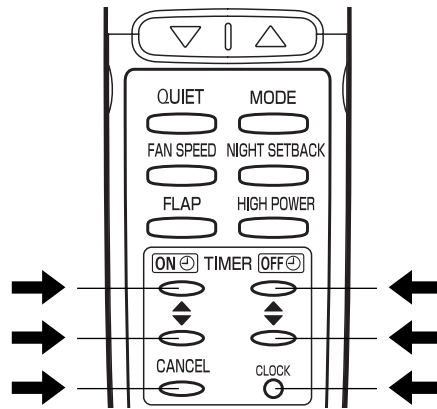

**NOTE**

In the descriptions below, the following settings are used for the temperature and time indicator selector button on the bottom front section of the remote control.

- Temperature: °F
- Time: AM, PM

## 1. How to set the present time

(Example) To set to 10:30 pm.

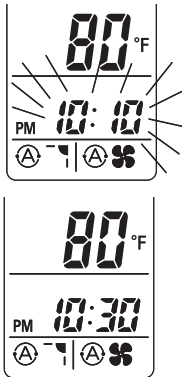

Operation	Indication
1. Press the CLOCK button once if the time indicator is not flashing.	The time indication alone flashes.
2. Press the Advance, Return (▲, ▼) button until PM 10:30 is displayed.	The time can be set in 1-minute increments. Holding down the button advances the time rapidly in 10-minute increments.
3. Press the CLOCK button again.	This completes the setting of the current time.

## 2. How to set the OFF time

(Example) To stop the air conditioner at 11:00 am.



1. Press the OFF TIME setting button once.	The timer OFF (with a power symbol) indication is displayed, and the present OFF time is shown.
2. Press the Advance, Return (▲, ▼) button until AM 11:00 is displayed.	The timer OFF (with a power symbol) indication blinks. The time can be set in 10-minute increments. Holding down the button advances the time rapidly in 10-minute increments.
3. Wait a few seconds, and then the setting is complete.	The timer OFF (with a power symbol) indication stops blinking and the present time is displayed.

## Setting the Timer (continued)

### 3. How to set the ON time

(Example) To start operation at 7:10 am.

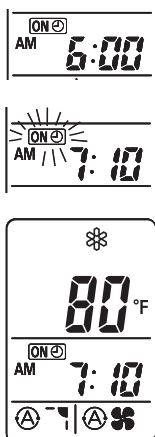

Operation	Indication
1. Press the ON TIME setting button once.	The timer  indication is displayed, and the present ON time is shown.
2. Press the Advance, Return (, ) button until AM 7:10 is displayed.	The timer  indication blinks. The time can be set in 10-minute increments. Holding down the button advances the time rapidly in 10-minute increments.
3. Wait a few seconds, and then the setting is complete.	The timer  indication stops blinking and the present time is displayed.

### 4. How to set DAILY ON/OFF REPEAT timer

(Example) To start operation at 7:10 am. and stop the air conditioner at 11:00 am.

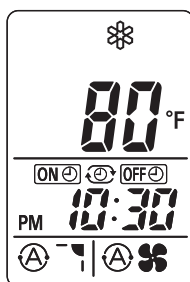
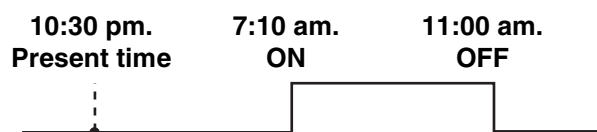

1. Set the timer ON/OFF times as shown in 2-1, 2, 3 and 3-1, 2, 3.	The present time 10:30 pm. and   are displayed.
--	---

#### NOTE

- The ON/OFF combination timer uses the current time as the reference, and it is activated starting from whichever set time comes first.
- With the ON/OFF combination timer, the settings are repeated every day.
- You can check the timer ON/OFF times after you have set them by pressing the ON TIME and OFF TIME setting buttons.

#### To cancel a timer program

- Press the CANCEL button.
- When either an ON or OFF timer is to be canceled, press the button corresponding to the timer whose program is to be canceled, and then press the CANCEL button.

#### NOTE

- The airflow direction, fan speed and temperature setting can be changed after a timer program has been set even when the unit is stopped. Even when operation is stopped during an ON timer program, the unit will start operating when the set time is reached provided that the program is not canceled.
- When the ON timer and OFF timer are set to the same time, the timer operates as if it is turned off.

# Using the 1-Hour OFF Timer

## 1. 1-Hour OFF Timer

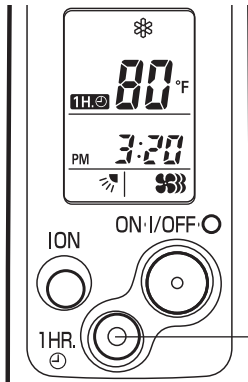

This function causes the unit to operate for one hour and then stop, regardless of whether the unit is on or off when this button is pressed. The **1H** indicator in the display indicates that this function is operating.

### Setting procedure:

Regardless of whether the unit is operating or stopped, press the 1 HR. TIMER button.

**1H** appears in the display.

### Cancellation procedure:

Press the ON/OFF operation button to turn the unit off, wait for the unit to stop operating, and then press the ON/OFF operation button again.

The 1-Hour Timer function is now cancelled and the unit operates normally.

### NOTE

- If, while the 1-Hour Timer function is operating, the 1HR. TIMER button is pressed once to cancel the function and then again, the unit continues to operate for one hour from that point in time and then stops.
- It is not possible to use the OFF Timer and 1-Hour OFF Timer together. Whichever function is set last takes precedence. If the 1 HR. TIMER button is pressed while the TIMER OFF function operates, the OFF Timer is cancelled and the unit will stop operating one hour later.

## 2. Operation together with the DAILY ON/OFF REPEAT Timer

The 1-Hour OFF Timer setting is given priority over the DAILY ON/OFF REPEAT setting.

# Tips for Energy Saving

- Do not**
  - **Block the air intake and outlet of the unit. If they are obstructed, the unit will not work well, and may be damaged.**
  - Let direct sunlight into the room. Use sunshades, blinds or curtains. If the walls and ceiling of the room are warmed by the sun, it will take longer to cool the room.
- Do**
  - Always try to keep the air filter clean. (Refer to “Care and Cleaning”.) A clogged filter will impair the performance of the unit.
  - To prevent conditioned air from escaping, keep windows, doors and any other openings closed.

# Adjusting the Airflow Direction

- 1. Horizontal** The horizontal airflow can be adjusted by moving the vertical vanes with your hands to the left or right.

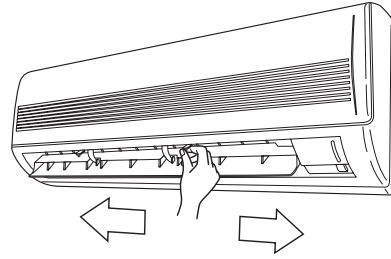

**CAUTION**

When the humidity is high, the vertical vanes should be in the front position during the cooling or dehumidifying operation. If the vertical vanes are positioned all of the way to the right or left, condensation may begin to form around the air vent and drip down.

- 2. Vertical** The vertical airflow can be adjusted by moving the flap with the remote control unit. Do not move the flap with your hands. Confirm that the remote control unit has been turned on. Use the FLAP button to set either the sweep function or one of the six airflow direction settings.

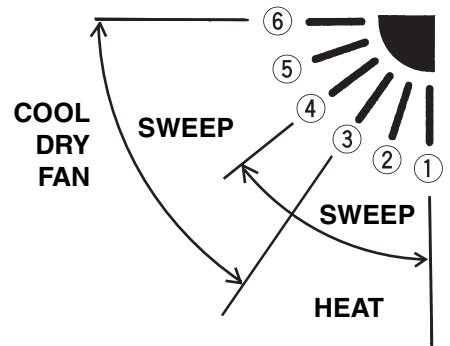
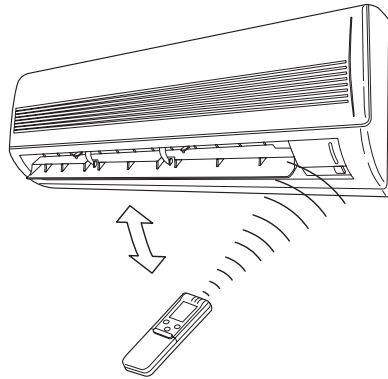
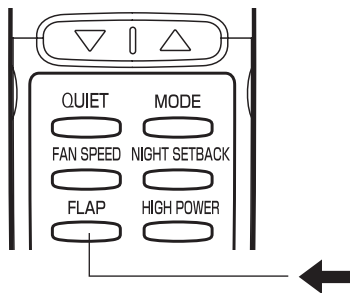

**A. Sweep function**



The flap starts moving up and down to deliver air over the sweep range.

**C. Auto flap function**



The flap is set to the recommended position.

**B. Setting the airflow manually**



Referring to the above illustration, use the FLAP button to set the airflow direction within the range used during the heating, cooling, or dehumidifying operation.

**NOTE**

- The flap automatically closes when the unit is off.
- During the heating operation, the fan speed will be very low and the flap will be in the horizontal position (position ⑥) until the air being blown out of the unit begins to warm. Once the air warms up, the flap position and fan speed change to the settings specified with the remote control.



**CAUTION**

- Use the FLAP button on the remote control to adjust the position of the flap. If you move the flap by hand, the flap position according to the remote control and the actual flap position may no longer match. If this should happen, shut off the unit, wait for the flap to close, and then turn on the unit again; the flap position will now be normal again.
- Do not have the flap pointed down during cooling operation. Condensation may begin to form around the air vent and drip down.

# Operation without the Remote Control Unit

## INDOOR UNIT

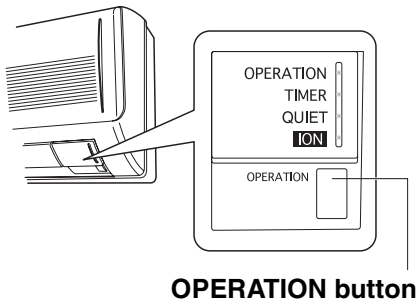

If you have lost the remote control unit or it has trouble, follow the steps below.

### When the air conditioner is not running

Each time the OPERATION button is pressed, the type of operation conducted is indicated by the changing color of the OPERATION lamp. Press the button and select the lamp color that suits your preference for operation.

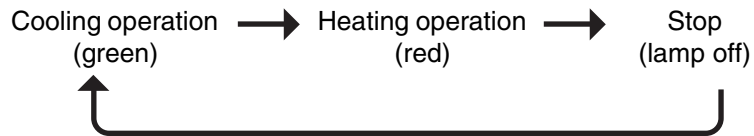

### NOTE

The temperature is set to the room temperature minus 4 °F during the cooling operation and to the room temperature plus 4 °F during the heating operation, and the fan speed and flap are set to Auto.

## Care and Cleaning



### WARNING

1. For safety, be sure to turn the air conditioner off and also to disconnect the power before cleaning.
2. Do not pour water on the indoor unit to clean it. This will damage the internal components and cause an electric shock hazard.

### Casing and Grille (Indoor Unit)

Clean the casing and grille of the indoor unit with a vacuum cleaner brush, or wipe them with a clean, soft cloth.

If these parts are stained, use a clean cloth moistened with a mild liquid detergent. When cleaning the grille, be careful not to force the vanes out of place.



### CAUTION

1. Never use solvents, or harsh chemicals when cleaning the indoor unit. Do not wipe the plastic casing using very hot water.
2. Some metal edges and the fins are sharp and may cause injury if handled improperly; be especially careful when you clean these parts.
3. The internal coil and other components of the outdoor unit must be cleaned every year. Consult your dealer or service center.

## Care and Cleaning (continued)

**Anti-Mold Filter** The anti-mold filter behind the air intake grille should be checked and cleaned at least once every two weeks.

### How to remove the anti-mold filter

1. Grasp both ends of the air intake grille, and remove it by opening towards the front and pulling towards you.

Air intake grille

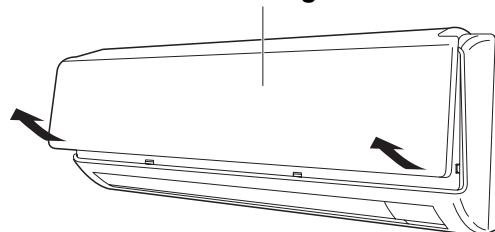

2. Remove the anti-mold filter attached to the rear of the air intake grille.

Anti-mold filter

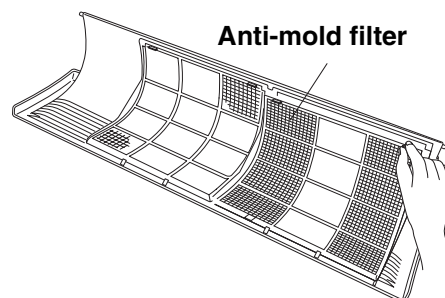

**Cleaning** Use a vacuum cleaner to remove light dust. If there is sticky dust on the filter, wash the filter in lukewarm, soapy water, rinse it in clean water, and dry it.

### How to replace the anti-mold filter

1. With the FRONT mark of the anti-mold filter at the front, align the two indentions near the mark with the hooks at the rear of the air intake grille, and then mount the anti-mold filter.

Anti-mold filter

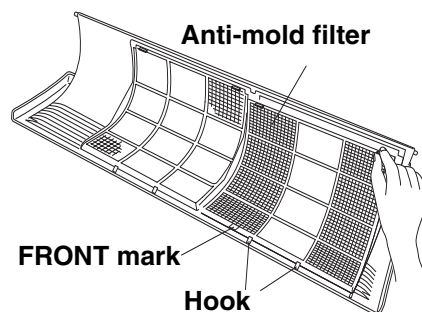

2. Allow the edge of the air intake grille to slide into the top of the indoor unit, and then insert it all the way inside.

Groove

Pin

Air intake grille

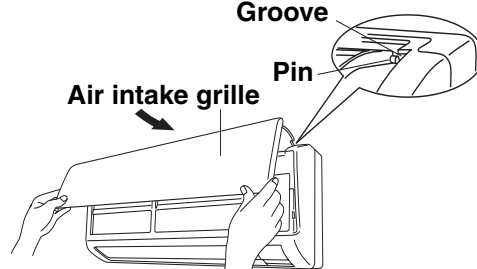

3. Press in the bottom right and left corners of the air intake grille to attach the indoor unit.

Air intake grille

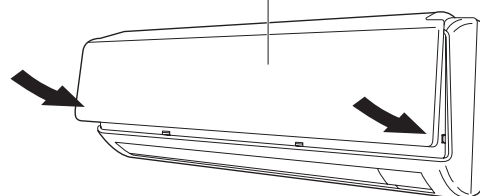

#### NOTE

Attach so that the round pins at the top right and left corners of the air intake grille are inserted into the grooves at the top right and left of the indoor unit.

## Care and Cleaning (continued)

### Air Clean Filter

The air clean filter removes dust and dirt from the air, and reduces odors and smoke from tobacco.



#### WARNING

**This air clean filter cannot remove harmful gases or vapors nor ventilate air in the room. You must open doors or windows frequently when you use gas or oil heating appliances. Otherwise there is a risk of suffocation in extreme cases.**

#### How to install the air clean filter

The air clean filter needs to be installed behind the air intake grille.

1. Remove the air intake grille.
2. Install the air clean filter in the position shown in the figure.
3. Remount the air intake grille.

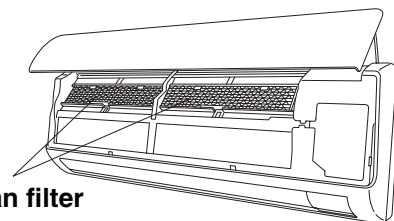

Air clean filter

#### How to clean the air clean filter

- In general, the filter should be sucked to remove dust in low fan speed of a vacuum cleaner once every three months.
- If there is heavily grime on the filter, soak the filter in lukewarm water with neutral detergent diluted 1:500 for 1 to 2 minutes then wash it.
- Rinse the filter in clean water, then let it dry on the towel in room temperature.
- Do not bend nor give excessive force onto the air clean filter.
- If the filter surface is heavily blocked with dirt or damaged, replace it with new one. Purchase a replacement filter at your local dealer. (model **STK-FDXB**)

#### NOTE

#### Cleaning the main unit and remote control unit

- Wipe clean using a soft, dry cloth.
- To remove stubborn dirt, moisten a cloth in warm water no hotter than 104 °F, wring thoroughly, and then wipe.
- The air intake grille can be removed in order to wash it with water.

#### Removing and remounting the air intake grille

Refer to “How to remove the anti-mold filter” and “How to replace the anti-mold filter” on page 23.

**When using a footstool or the like, be careful not to let it tip over.**



#### CAUTION

#### Washing the grille with water

- Clean the grille gently using a soft sponge, or the like. Then wipe away any remaining moisture.
- Neutral detergent may be used to remove stubborn dirt. Then rinse thoroughly with water and wipe away any remaining moisture.

#### Cleaning the negative ion generator

Follow the steps below when the generator has become dirty.

**For safety, be sure to turn the air conditioner off and also to disconnect the power before cleaning.**



#### WARNING

Remove the dust on the negative ion generator.

- Use a toothbrush, etc. to dust off the end.
- Use a cotton swab, etc., to clean around the generator inside the plastic case, taking care not to touch the electrodes.

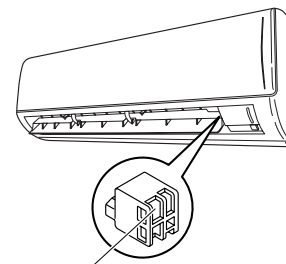

Negative ion generator (metal electrodes inside plastic case)

#### NOTE

- During use, the negative ion generator and other metal parts may become discolored: this is normal and not indicative of malfunctioning.
- If the dirt on and around the negative ion generator is left to build up, a puffing or sputtering sound will eventually be heard. In this case, clean the generator immediately.
- Do not apply excessive force while performing maintenance.



# Troubleshooting

If your air conditioner does not work properly, first check the following points before requesting service. If it still does not work properly, contact your dealer or service center.

Trouble	Possible Cause	Remedy
Air conditioner does not run at all.	<ol style="list-style-type: none"> <li>1. Power failure.</li> <li>2. Leakage circuit breaker tripped.</li> <li>3. Line voltage is too low.</li> <li>4. Batteries in remote control unit have run down.</li> </ol>	<ol style="list-style-type: none"> <li>1. Restore power.</li> <li>2. Contact service center.</li> <li>3. Consult your electrician or dealer.</li> <li>4. Replace batteries.</li> </ol>
OPERATION lamp blinks and air conditioner does not operate.	Trouble in system.	Contact service center.
Compressor runs but soon stops.	Obstruction in front of condenser coil.	Remove obstruction.
Poor cooling (or heating) performance.	<ol style="list-style-type: none"> <li>1. Dirty or clogged air filter.</li> <li>2. Heat source or many people in room.</li> <li>3. Doors and/or windows are open.</li> <li>4. Obstacle near air intake or air discharge port.</li> <li>5. Thermostat is set too high for cooling (or too low for heating).</li> <li>6. (Outdoor temperature is too low for heating.)</li> </ol>	<ol style="list-style-type: none"> <li>1. Clean air filter to improve airflow.</li> <li>2. Eliminate heat source if possible.</li> <li>3. Shut them to keep the heat (or cold) out.</li> <li>4. Remove it to ensure good airflow.</li> <li>5. Set the temperature lower (or higher).</li> <li>6. (Consult your dealer or try to use another heat appliance.)</li> </ol>
Clicking sound is heard from the air conditioner.	In heating or cooling operation, any plastic parts may expand or shrink due to a sudden temperature change. In this event, a clicking sound may occur.	This is normal, and the sound will soon disappear.
OPERATION lamp lights but outdoor unit will not run.	1. The use of cellular phones near the air conditioner may cause disturbance to its normal operation.	<ol style="list-style-type: none"> <li>1. Turn off the power then restart the air conditioner after a while.</li> <li>2. Consult your dealer.</li> </ol>

EG

# Operating Range

The air conditioner is operable within the temperature ranges as listed below:

	Temperature	Indoor air temperature	Outdoor air temperature
COOLING	Max.	95 °F DB / 71 °F WB	115 °F DB
	Min.	67 °F DB / 57 °F WB	67 °F DB
HEATING	Max.	80 °F DB / 67 °F WB	75 °F DB / 65 °F WB
	Min.	– DB / – WB	0 °F DB

---

# Caractéristiques

Ce climatiseur est un système de type inverseur qui ajuste automatiquement la capacité en fonction des besoins. Des détails sur ces fonctions sont fournis ci-dessous ; se référer à ces descriptions lors de l'utilisation du climatiseur.

- **Fonctionnement contrôlé par microprocesseur**  
Le logement interne de la télécommande procure diverses fonctions qui facilitent le fonctionnement automatique et elles sont clairement affichées pour simplifier les démarches.
- **Simplicité d'une télécommande à infrarouge**  
Cette télécommande comporte plusieurs atouts qui facilitent le fonctionnement automatique.
- **Marche/arrêt par temporisateur sur 24 heures**  
Ce temporisateur peut être programmé pour commander automatiquement la mise en marche et l'arrêt à tout moment pendant une période de 24 heures.
- **Temporisateur 1 heure**  
Ce temporisateur peut être programmé pour commander automatiquement la mise à l'arrêt après une heure de fonctionnement.
- **Economie nocturne**  
Une poussée sur ce bouton change le réglage du thermostat et permet d'ajuster la température au niveau jugé le plus confortable.
- **Vitesse de ventilation automatique et à 3 paliers**  
Choix entre Automatique, Vitesse élevée, moyenne et faible.
- **Contrôle du balayage d'air**  
Cette fonction déplace un volet dans la sortie d'air vers le haut et le bas afin de diriger l'air dans toute la pièce selon un mouvement de balayage et assurer ainsi le confort dans chaque coin.
- **Commande de volet automatique**  
Elle règle automatiquement le volet sur la position optimum pendant le chauffage, le refroidissement et le séchage.
- **Commutation automatique entre refroidissement et chauffage**  
Cet appareil effectue automatiquement le passage entre le refroidissement et le chauffage en tenant compte de la différence de température du local et du réglage de la température.
- **Système de chauffage à résultat immédiat**  
Dès le début, l'air est chaud et agréable. Ce système évite de souffler de l'air froid au début lorsque la pompe de chaleur se met en marche ou même pendant le dégivrage.
- **Fonction de remise en marche automatique après une panne de courant**  
Même après une panne de courant, les programmations sont remises en service lorsque le courant est rétabli.
- **Fonctionnement à haute puissance**  
Si elle n'est pas réglée sur Auto Operation (Fonctionnement automatique), l'unité opère à sortie maximale pendant 30 minutes, indépendamment de la température désirée. La vitesse du ventilateur est un palier supérieur à « Élevée ».
- **Fonctionnement silencieux**  
Le ventilateur tourne plus lentement que la vitesse sur laquelle est réglé le ventilateur pour fournir un son de fonctionnement plus doux.
- **Fonctionnement d'ionisation**  
Lorsqu'il est activé, l'appareil génère des ions négatifs qui rafraîchissent l'air dans la pièce.
- **Filtre anti-moisissure**  
Cet appareil est muni d'un filtre anti-moisissure qui retarde la croissance de toute moisissure ou bactérie.
- **Filtre de nettoyage d'air**  
Un filtre à air qui élimine les odeurs désagréables et purifie l'air est disponible. Acheter un filtre de remplacement auprès du dépositaire local. (modèle **STK-FDXB**)

# Table des matières

	Page
Caractéristiques .....	26
Informations sur le produit .....	27
Symboles d'avertissement .....	27
Emplacement d'installation .....	28
Instructions relatives à l'alimentation .....	28
Conseils de sécurité.....	28
Nom des pièces .....	29
Utilisation de la télécommande .....	34
Fonctionnement avec télécommande .....	36
1. Fonctionnement automatique .....	36
2. Fonctionnement manuel.....	37
3. Réglage de la vitesse du ventilateur .....	38
4. Ventilateur uniquement .....	38
5. Mode économie nocturne .....	39
6. Mode de silencieux (QUIET) .....	40
7. Mode de fonctionnement à haute puissance (HIGH POWER) .....	40
8. Mode d'ionisation (ION) .....	40
Remarques spéciales .....	41
Réglage du temporisateur.....	42
Emploi du temporisateur 1 heure.....	44
Conseils pour économiser l'énergie.....	44
Réglage du flux d'air .....	45
Fonctionnement sans télécommande .....	46
Entretien et nettoyage .....	46
Guide de dépannage .....	49
Plage de températures de fonctionnement .....	49

**F**

## Informations sur le produit

Pour tout problème ou toute question relatifs au climatiseur, il faudra les informations ci-dessous. Les numéros de série et de modèle figurent sur la plaque signalétique placée sur le fond du coffret.

No. de modèle \_\_\_\_\_ No. de série \_\_\_\_\_

Date d'achat \_\_\_\_\_

Adresse du concessionnaire \_\_\_\_\_

Numéro de téléphone \_\_\_\_\_

## Symboles d'avertissement

Les symboles suivants utilisés dans ce manuel avertissent d'un danger potentiel pour l'utilisateur, le personnel d'entretien ou l'appareil :



Ce symbole signale un danger ou des opérations dangereuses qui risquent d'entraîner des blessures physiques graves, ou mortelles.



Ce symbole signale un danger ou des opérations dangereuses qui risquent d'entraîner des blessures physiques ou des dommages matériels, notamment de l'appareil.

---

# Emplacement d'installation

- Il est recommandé de faire installer l'appareil par un technicien qualifié et conformément aux instructions fournies avec l'appareil.
- Avant de procéder à l'installation, vérifier que la tension secteur du local d'utilisation (bureau ou habitation) est la même que celle indiquée sur la plaque signalétique.



**AVERTISSEMENT**

- Ne pas installer le climatiseur dans un endroit où existent des émanations gazeuses ou des gaz inflammables ou dans un endroit très humide comme une serre.
- Ne pas installer le climatiseur où se trouvent des objets dégageant une très forte chaleur.

**À éviter :** Pour protéger le climatiseur de toute corrosion, éviter d'installer l'élément extérieur dans un endroit qui risque d'être aspergé d'eau de mer ou dans un environnement sulfureux, par exemple à proximité d'une source thermique.

---

# Instructions relatives à l'alimentation

1. Tous les câbles doivent respecter les codes électriques locaux. Pour les détails, consulter son magasin ou un électricien qualifié.
2. Chaque élément doit être correctement mis à la terre avec un fil de terre (ou de masse) ou au moyen d'un câblage d'alimentation.
3. Les raccordements devront être confiés à un électricien qualifié.

---

# Conseils de sécurité

- Lire attentivement ce mode d'emploi avant de faire fonctionner le climatiseur. Si l'on rencontre des difficultés ou des problèmes, consulter son concessionnaire.
- Le climatiseur est conçu pour créer un environnement confortable chez soi. Ne l'utiliser qu'aux fins pour lesquelles il a été prévu, en suivant les instructions de ce manuel.



**AVERTISSEMENT**

- Ne jamais utiliser ni entreposer d'essence ni aucune autre vapeur ou liquides inflammables près du climatiseur — cela serait extrêmement dangereux.
- Le climatiseur ne possède pas de ventilateur d'admission d'air frais extérieur. Il faudra donc ouvrir fréquemment les portes ou les fenêtres si l'on utilise dans la même pièce des appareils de chauffage à gaz ou au mazout, qui consomment beaucoup d'oxygène. Sinon, il y aurait risque d'asphyxie dans les cas extrêmes.



**ATTENTION**

- Ne pas mettre le climatiseur sous et hors tension en le branchant et en le débranchant. Utiliser le bouton de marche/arrêt de fonctionnement (ON/OFF).
- Ne rien introduire dans la sortie d'air de l'élément extérieur. Cela est très dangereux car le ventilateur marche à grande vitesse.
- Ne pas laisser les enfants jouer avec le climatiseur.
- Ne pas trop refroidir ou chauffer une pièce où se trouvent des bébés ou des malades.

# Nom des pièces

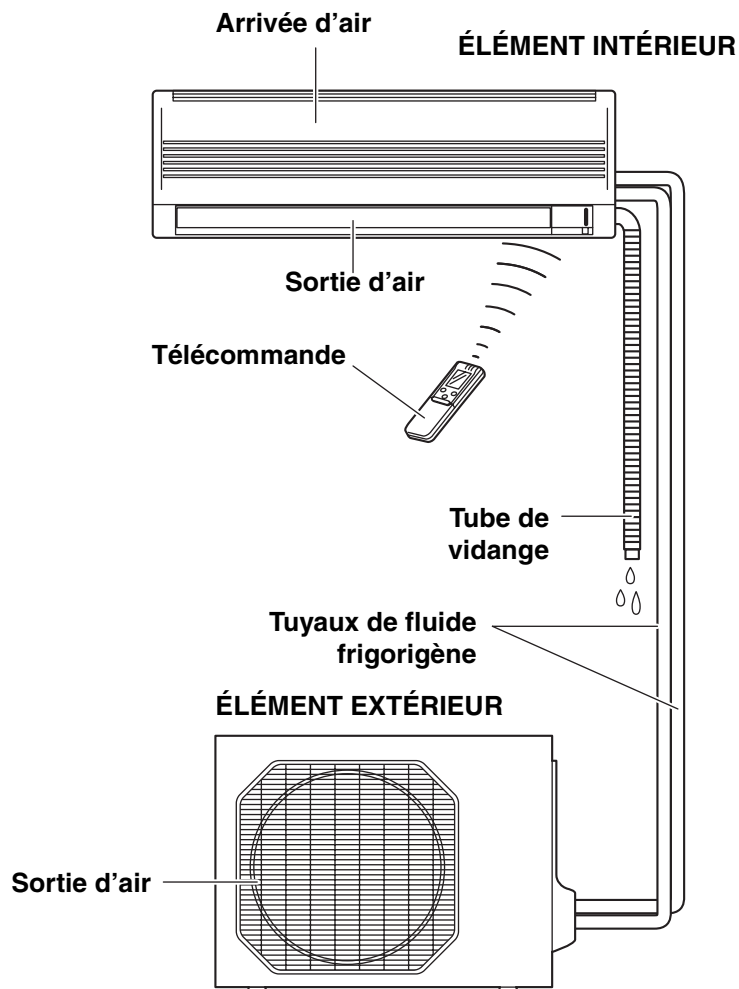

## REMARQUE

Le schéma s'appuie sur la vue externe du modèle standard. En conséquence, la forme risque de différer de celle du climatiseur sur lequel on a arrêté son choix.

Le climatiseur se compose d'un élément intérieur et d'un élément extérieur. On pourra le piloter avec la télécommande.

<b>Arrivée d'air</b>	L'air dans la pièce entre dans cette section et il passe à travers des filtres à air qui éliminent la poussière.
<b>Sortie d'air</b>	L'air climatisé est soufflé du climatiseur par la sortie d'air.
<b>Télécommande</b>	La télécommande sans fil commande la mise sous/hors tension (ON/ OFF), la sélection du mode de fonctionnement, la température, la vitesse du ventilateur, le réglage du temporisateur et le balayage d'air.
<b>Tuyaux de fluide frigorigène</b>	Les éléments intérieur et extérieur sont reliés par des tuyaux de cuivre par lesquels circule le fluide frigorigène.
<b>Tube de vidange</b>	L'humidité de la pièce se condense et est éliminée par ce tube.
<b>Élément extérieur (condensation)</b>	L'élément extérieur se compose d'un compresseur, d'un moteur de ventilateur, d'une bobine d'échangeur de chaleur et d'autres composants électriques.

## Afficheur de l'appareil et bouton de fonctionnement



### IMPORTANT

Éviter d'utiliser un équipement radio tel qu'un téléphone mobile près (à moins de 4 pieds) du récepteur de télécommande. Cela pourrait causer un mauvais fonctionnement de l'appareil.

Si une défaillance se produit, débrancher l'appareil et le remettre en service après quelques minutes.

### ÉLÉMENT INTÉRIEUR

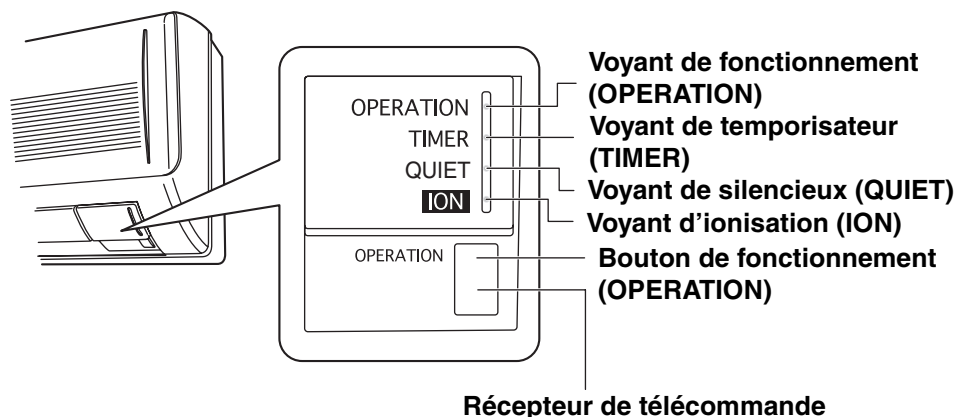

<b>Récepteur de télécommande</b>	Cette section capte les signaux infrarouges envoyés par la télécommande (émetteur).
<b>Bouton de fonctionnement (OPERATION)</b>	<p>Lorsque la télécommande ne peut pas être utilisée, appuyer sur ce bouton permet un chauffage et un refroidissement.</p> <p>Chaque fois que ce bouton est activé, le type d'opération effectué est indiqué par la couleur changeante du voyant de fonctionnement. Appuyez sur le bouton et sélectionnez la couleur de votre choix pour le voyant en mode opérationnel.</p> <p style="text-align: center;">             Refroidissement (vert) → Chauffage (rouge) → Arrêt (voyant éteint)         </p> <p style="text-align: center;"> </p>
<b>Voyant de fonctionnement (OPERATION)</b>	<p>Ce voyant s'allume lorsque le système est en mode AUTO ([AUTOMATIQUE] (rouge ou vert)), HEAT ([CHAUFFAGE] (rouge)), DRY ([SÉCHAGE] (orange)), COOL ([REFROIDISSEMENT] (vert)) et FAN ([VENTILATEUR] (vert)).</p> <p>Le voyant de fonctionnement affiche alternativement du rouge et de l'orange lorsque que le système est en mode de dégivrage.</p>
<b>Voyant de temporisateur (TIMER)</b>	Ce voyant s'allume quand le système fonctionne avec le temporisateur.
<b>Voyant de silencieux (QUIET)</b>	Ce voyant s'allume pendant le fonctionnement en mode QUIET (silencieux).
<b>Voyant d'ionisation (ION)</b>	Ce voyant s'allume lorsque l'appareil fonctionne en mode ION et que l'élément intérieur fonctionne.

### REMARQUE

Les voyants d'affichage de l'unité sont atténués pendant le fonctionnement en mode économie nocturne (NIGHT SETBACK).

## Télécommande (Affichage)

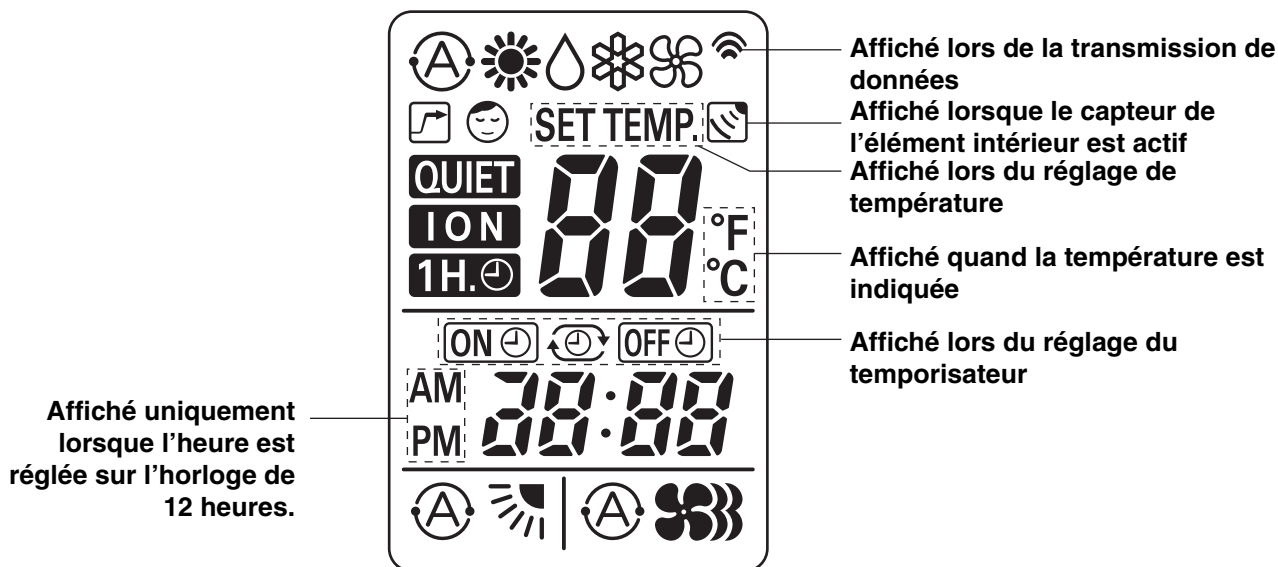

F



### Symboles

(1) Mode de fonctionnement		(4) Temporisateur	
Fonctionnement automatique .....		Horloge à affichage sur 24 heures avec programmeur de marche/arrêt.....	
HEAT (chauffage) .....		Programmation de la mise en marche (ON).....	
MILD DRY (séchage) .....		Programmation de l'arrêt (OFF).....	
COOL (refroidissement) .....		Temporisateur 1 heure .....	
FAN (ventilation).....		(5) Mode d'économie nocturne.....	
(2) Vitesse de ventilation		(6) Confirmation de transmission .....	
Fonctionnement automatique.....		(7) Volet automatique .....	
Vitesse élevée.....		Indication d'angle du volet.....	
Vitesse moyenne.....		Indication de balayage d'air.....	
Vitesse faible .....		(8) Mode de fonctionnement à haute puissance .....	
(3) Réglage de la température 60 – 86 °F		(9) Fonctionnement silencieux.....	
Indication lors d'un réglage de température de 80 °F .....		(10) Fonctionnement d'ionisation .....	

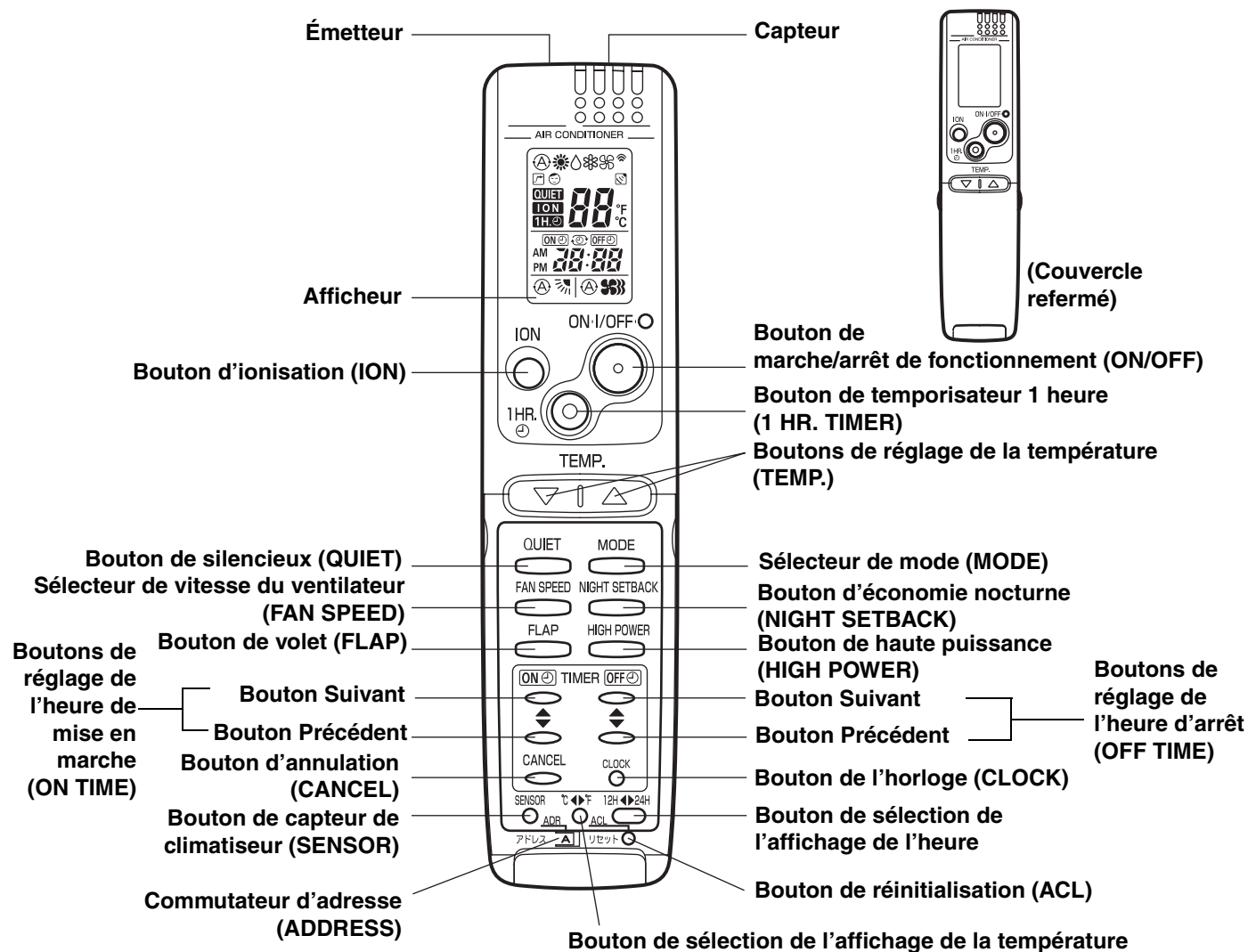
## Télécommande





















**REMARQUE** L'illustration ci-dessus montre la télécommande lorsque le couvercle est ouvert.

<b>Émetteur</b>	Quand on appuie sur les boutons de la télécommande, le voyant  apparaît sur l'afficheur pour signaler la transmission des réglages au récepteur du climatiseur.
<b>Capteur</b>	Le capteur de température incorporé à la télécommande détecte la température de la pièce.
<b>Afficheur</b>	Les informations sur le mode de fonctionnement s'affichent lorsque la télécommande est allumée. Si l'appareil est hors tension, les réglages FLAP (Volet) et FAN SPEED (Vitesse de ventilateur) ne sont pas affichés.
<b>Bouton d'ionisation (ION)</b>	<b>ION</b> : Ce bouton permet d'activer/désactiver la génération des ions négatifs pendant le fonctionnement.
<b>Bouton de marche/arrêt de fonctionnement (ON/OFF)</b>	Ce bouton permet de mettre le climatiseur en marche et de l'arrêter.
<b>Bouton de temporisateur 1 heure (1 HR. TIMER)</b>	<b>1H.</b>  : Qu'il soit en service ou non, quand ce bouton est actionné l'appareil fonctionne pendant une heure puis il s'arrête.

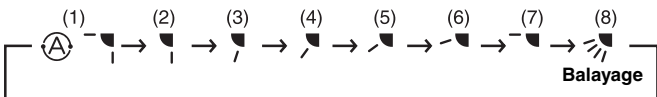

## Télécommande (suite)

<p><b>Boutons de réglage de la température (TEMP.)</b></p>	<p>Appuyer sur le bouton  pour augmenter la température réglée. Appuyer sur le bouton  pour réduire la température réglée. Le réglage de la température change de 1 °C ou 2 °F chaque fois qu'un des boutons TEMP. est enfoncé.</p>
<p><b>Bouton de silencieux (QUIET)</b></p>	<p><b>QUIET</b> : Lorsque vous appuyez sur ce bouton, le ventilateur tourne plus lentement que la vitesse sur laquelle est réglé le ventilateur pour fournir un son de fonctionnement plus doux.</p>
<p><b>Sélecteur de mode (MODE)</b></p> <p><b>(AUTO)</b></p> <p><b>(HEAT)</b></p> <p><b>(DRY)</b></p> <p><b>(COOL)</b></p> <p><b>(FAN)</b></p>	<p>Utiliser ce bouton pour sélectionner le mode AUTO (automatique), HEAT (chauffage), DRY (séchage), COOL (refroidissement) ou FAN (ventilateur).</p> <p> : Quand ce réglage est choisi, le climatiseur calcule la différence entre le réglage du thermostat et la température de la pièce et il passe automatiquement au mode de refroidissement (COOL) ou de chauffage (HEAT) selon le cas.</p> <p> : Le climatiseur réchauffe la pièce.</p> <p> : Le climatiseur réduit l'humidité de la pièce.</p> <p> : Le climatiseur refroidit la pièce.</p> <p> : Le climatiseur fait office de ventilateur.</p>
<p><b>Sélecteur de vitesse du ventilateur (FAN SPEED)</b></p>	<p> : Le climatiseur règle automatiquement la vitesse du ventilateur.</p> <p> : Vitesse élevée</p> <p> : Vitesse moyenne</p> <p> : Vitesse faible</p>
<p><b>Bouton d'économie nocturne (NIGHT SETBACK)</b></p>	<p>Pour les détails, voir « 5. Mode économie nocturne ». Quand on appuie sur ce bouton en mode HEAT (chauffage), DRY (séchage) ou COOL (refroidissement),  apparaît sur l'afficheur, et la télécommande règle automatiquement la température de façon à économiser l'énergie.</p>
<p><b>Bouton de volet (FLAP)</b></p> <p><b>REMARQUE</b></p>	<p>Appuyer sur ce bouton pour soit régler la direction du flux d'air sur Volet automatique dans chaque mode ou sur l'une des six positions possibles manuellement, soit pour sélectionner la fonction de balayage qui fait monter ou descendre le volet automatiquement.</p> <p> : Réglage de volet automatique : Si sélectionné durant le chauffage, le volet est réglé sur la position (3) dans l'illustration suivante. Si sélectionné durant le refroidissement ou le séchage, le volet est réglé sur la position (7) dans l'illustration suivante.</p> <p> : La direction du flux d'air peut être réglée manuellement. (six positions)</p> <p> : Le volet se déplace automatiquement vers le haut et vers le bas.</p> <p>Lorsque vous appuyez sur le bouton de volet (FLAP), la direction du flux d'air est modifiée comme suit.</p> 
<p><b>Bouton de haute puissance (HIGH POWER)</b></p>	<p> : Si ce bouton est activé durant le fonctionnement en mode HEAT (chauffage), DRY (séchage), COOL (refroidissement) et FAN (ventilateur), l'unité opère à sortie maximale pendant 30 minutes, indépendamment de la température désirée. La vitesse du ventilateur est un palier supérieur à « Élevée ».</p>
<p><b>Boutons de réglage de l'heure de mise en marche/arrêt (ON TIME/OFF TIME)</b></p>	<p>Aucun affichage : Le temporisateur ne fonctionne pas.</p> <p> : Le climatiseur se met en marche à l'heure programmée.</p> <p> : Le climatiseur s'arrête à l'heure programmée.</p> <p> : Le climatiseur s'arrête et se met en marche, ou se met en marche et s'arrête chaque jour aux mêmes heures. Pour les détails, voir « Réglage du temporisateur ».</p>

## Télécommande (suite)

<p><b>Bouton de capteur de climatiseur (SENSOR)</b></p> <p><b>REMARQUE</b></p>	<p>Lorsqu'on appuie sur ce bouton (utiliser une pointe fine telle que stylo bille), le pictogramme  s'affiche. La température de la pièce est alors détectée par le capteur intégré à l'élément intérieur et le climatiseur fonctionne selon les informations fournies par ce capteur.</p> <p>Si la télécommande se trouve près d'une source de chaleur telle qu'un radiateur ou en plein soleil, appuyer sur le bouton SENSOR pour que la détection de température soit effectuée par le capteur de l'élément intérieur.</p>
<p><b>Bouton de sélection de l'affichage de la température</b></p>	<p>L'affichage de la température bascule entre °C et °F.</p>
<p><b>Bouton de sélection de l'affichage de l'heure</b></p>	<p>L'affichage de l'heure bascule entre l'horloge de 24 heures et l'horloge de 12 heures.</p>
<p><b>Bouton de réinitialisation (ACL)</b></p>	<p>Elle ramène la télécommande à son état original. Appuyer sur ce bouton après le remplacement des piles.</p>
<p><b>Commutateur d'adresse (ADDRESS)</b></p>	<ul style="list-style-type: none"> <li>Le commutateur d'adresse change pour empêcher le mélange des signaux provenant des télécommandes lorsque deux climatiseurs sont installés l'un à côté de l'autre. En principe, le commutateur d'adresse est réglé sur A. Pour de plus amples informations, contacter le revendeur où vous avez acheté l'appareil.</li> <li>En principe, les languettes de la télécommande ne sont pas pliées.</li> </ul>

### REMARQUE

La télécommande envoie le signal de température au climatiseur toutes les cinq minutes. Si le climatiseur ne reçoit pas de signal de la télécommande pendant plus de 15 minutes (en raison d'une défaillance de celle-ci ou pour une autre raison), il utilise le capteur de température intégré à l'élément intérieur pour régler la température de la pièce. Il se peut alors que la température au niveau de la télécommande soit différente de la température détectée au niveau du climatiseur.

## Utilisation de la télécommande

### Installation des piles

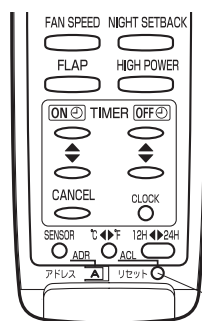

Bouton de réinitialisation (ACL)

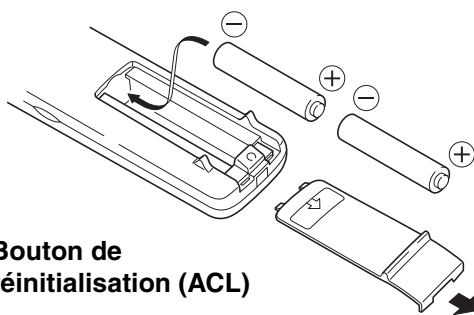

1. Glisser le couvercle dans le sens indiqué par la flèche et le retirer.
2. Insérer deux piles alcalines de format AAA. Bien vérifier que les piles sont installées suivant les repères inscrits dans le logement des piles.
3. A l'aide d'un objet comme la pointe d'un crayon, appuyer sur le bouton de réinitialisation (ACL).

### REMARQUE

- Les piles ont une autonomie de six mois environ, en fonction de la fréquence d'utilisation de la télécommande. Remplacer les piles si le voyant de l'affichage ne s'allume plus, ou si la télécommande ne permet plus de modifier les réglages du climatiseur.
- Utiliser deux piles alcalines neuves et étanches de format AAA.
- Pour le remplacement des piles, suivre les instructions du paragraphe « Installation des piles ».
- Si l'on ne se sert pas de la télécommande pendant plus d'un mois, retirer les piles.

## Utilisation de la télécommande (suite)

**Utilisation de la télécommande** Quand on utilise la télécommande, toujours diriger la tête de l'émetteur droit sur le récepteur du climatiseur.

**Climatiseur (élément intérieur)**

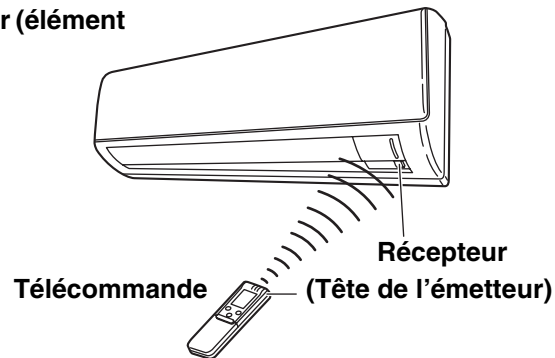

F

**Emplacement d'installation de la télécommande** La télécommande pourra être utilisée en position mobile ou en position fixe (montage mural). Pour garantir un bon fonctionnement du climatiseur, NE PAS installer la télécommande dans les endroits suivants :

- NE PAS**
- En plein soleil
  - Derrière un rideau ou tout autre endroit où elle serait cachée
  - À plus de 26 pieds (8 mètres) du climatiseur
  - Sur le trajet du flux d'air du climatiseur
  - Dans un endroit qui risque de devenir extrêmement chaud ou froid
  - Dans un endroit soumis à des parasites électriques ou magnétiques
  - Là où un obstacle s'interpose entre la télécommande et le climatiseur (en effet, un signal de vérification est envoyé par la télécommande toutes les 5 minutes)

**Installation de la télécommande** Avant de monter la télécommande, appuyer sur le bouton de marche/arrêt de fonctionnement (ON/OFF) à l'endroit du montage pour s'assurer que le climatiseur pourra fonctionner à partir de cet endroit. L'élément intérieur devrait émettre un bip sonore pour indiquer qu'elle a reçu le signal.

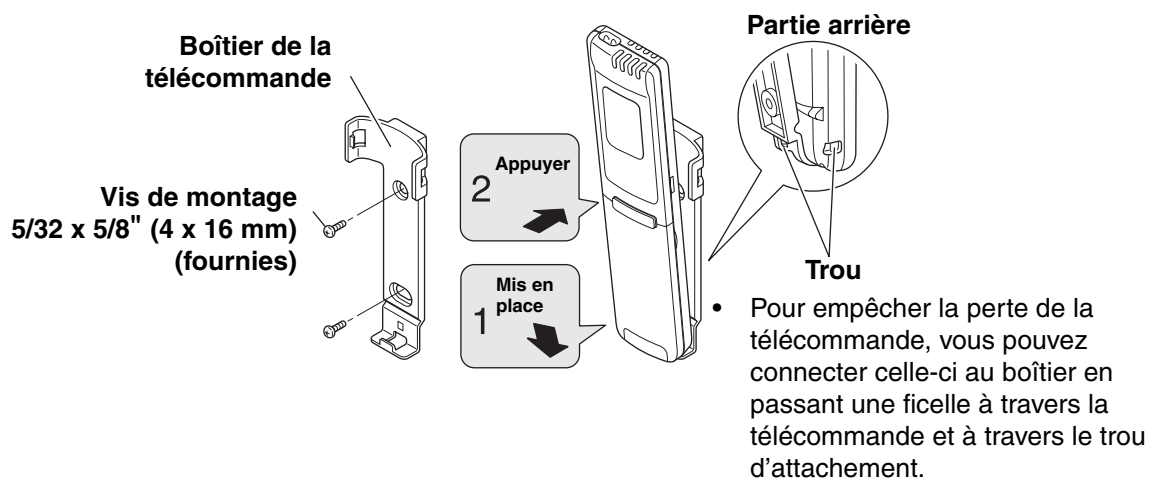

**Pour retirer la télécommande, tirer vers l'avant.**

**Manipulation de la télécommande**

- Lors de l'utilisation de la télécommande et du climatiseur, l'émetteur de la télécommande devrait être pointé vers le récepteur de l'élément intérieur.
- S'assurer qu'aucun objet susceptible de bloquer le signal ne se trouve entre le récepteur et la télécommande.

# Fonctionnement avec télécommande

## 1. Fonctionnement automatique

Cet appareil effectue automatiquement le passage entre le refroidissement et le chauffage en tenant compte de la différence de température du local et du réglage de la température.

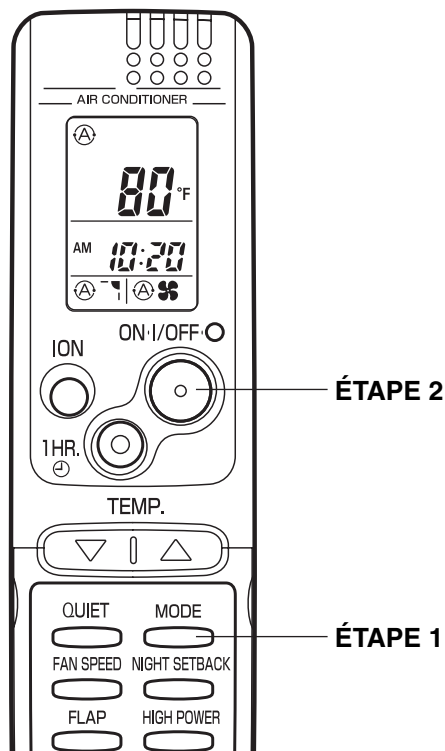

### REMARQUE

Vérifier que le disjoncteur se trouvant sur le panneau de contrôle électrique est en position de marche.

Quand le mode  $\text{A}$  est sélectionné et que l'appareil est préréglé par les étapes ci-après, le climatiseur peut maintenir la pièce à la température souhaitée par simple poussée sur le bouton de marche/arrêt de fonctionnement (ON/OFF).

<b>ÉTAPE 1</b>	Appuyer sur le sélecteur de mode (MODE) jusqu'à ce que $\text{A}$ s'affiche.
<b>ÉTAPE 2</b>	Appuyer sur le bouton de marche/arrêt de fonctionnement (ON/OFF).

Pour arrêter le climatiseur, appuyer à nouveau sur le bouton de marche/arrêt de fonctionnement (ON/OFF).

### REMARQUE

- Pour changer le réglage de température : appuyer sur les boutons de réglage de température et amener le réglage à la température souhaitée.

## Fonctionnement avec télécommande (suite)

### 2. Fonctionnement manuel

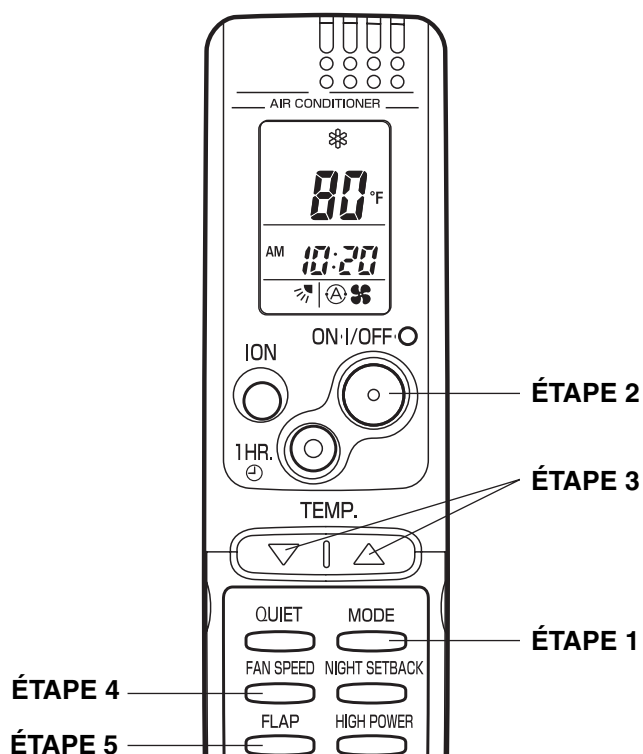

#### REMARQUE

Vérifier que le disjoncteur se trouvant sur le panneau de contrôle électrique est en position de marche.

Si le réglage de l'appareil en fonctionnement automatique ne convient pas aux besoins, appuyer sur les boutons comme expliqué ci-dessous et changer les réglages selon les besoins.

<b>ÉTAPE 1</b>	Appuyer sur le sélecteur de mode (MODE) et choisir le mode souhaité. Pour le chauffage → ☀ Pour le séchage → 💧 Pour le refroidissement → ❄ Pour la ventilation seulement → 🌀
<b>ÉTAPE 2</b>	Pour mettre le climatiseur en marche, appuyer sur le bouton de marche/arrêt de fonctionnement (ON/OFF).
<b>ÉTAPE 3</b>	Appuyer sur les boutons de réglage de la température (TEMP.) pour changer le réglage de la température à la valeur souhaitée. Plage des températures réglables : 30 °C (max.) ou 86 °F (max.) 16 °C (min.) ou 60 °F (min.)
<b>ÉTAPE 4</b>	Régler le sélecteur du vitesse de ventilation (FAN SPEED) à la valeur souhaitée.
<b>ÉTAPE 5</b>	Appuyer sur le bouton de volet (FLAP) et ajuster la direction du flux d'air selon ses préférences. (Voir « Réglage du flux d'air » en page 45.)

Pour arrêter le climatiseur, appuyer à nouveau sur le bouton de marche/arrêt de fonctionnement (ON/OFF).

## Fonctionnement avec télécommande (suite)

### REMARQUE

- Rechercher le meilleur emplacement possible dans la pièce pour la télécommande, qui fait également fonction de détecteur de confort et qui transmet les instructions de fonctionnement. Une fois que l'on a trouvé l'emplacement idéal, y laisser la télécommande en permanence.
- L'appareil possède un circuit à retardement incorporé de 5 minutes afin de garantir un fonctionnement en toute sécurité. Quand on appuie sur le bouton de fonctionnement, le compresseur ne commencera à fonctionner que 3 minutes plus tard. En cas d'une panne de courant, l'appareil s'arrête.



### 3. Réglage de la vitesse du ventilateur

#### A. Vitesse automatique du ventilateur

Il suffit de mettre le sélecteur de vitesse du ventilateur (FAN SPEED) sur la position .

Elle règle automatiquement la meilleure vitesse du ventilateur pour la température de la pièce.



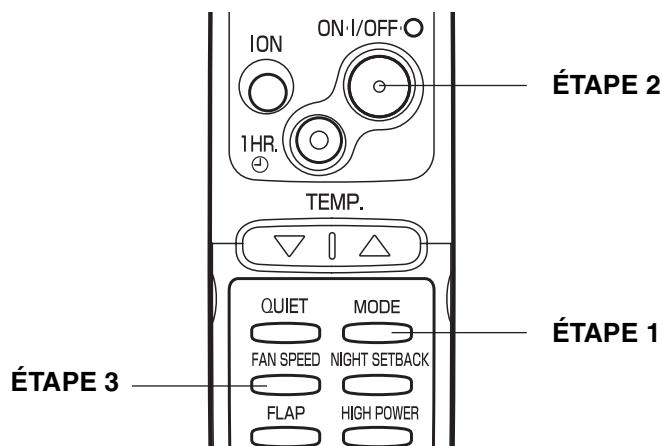

#### B. Vitesse manuelle du ventilateur

Pour régler la vitesse du ventilateur manuellement pendant le fonctionnement, il suffit de mettre le sélecteur de vitesse du ventilateur (FAN SPEED) sur la position voulue. [, , ou ]

### 4. Ventilateur uniquement



Pour faire circuler l'air sans modifier la température, suivez la procédure suivante :

<b>ÉTAPE 1</b>	Appuyer sur le bouton de sélection du mode (MODE) pour passer en mode ventilateur  .
<b>ÉTAPE 2</b>	Appuyer sur le bouton de marche/arrêt de fonctionnement (ON/OFF).
<b>ÉTAPE 3</b>	Appuyer sur le sélecteur de la vitesse du ventilateur (FAN SPEED) pour sélectionner la vitesse voulue (  ,  ou  ).

## Fonctionnement avec télécommande (suite)

### 5. Mode économie nocturne

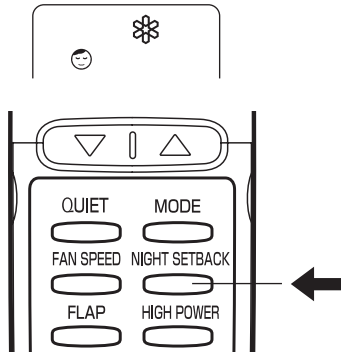

Ce mode permet de réduire la consommation d'énergie.

Appuyer sur le bouton d'économie nocturne (NIGHT SETBACK) pendant le fonctionnement.

☺ apparaît sur l'afficheur.

Pour libérer la fonction d'économie nocturne, appuyer à nouveau sur le bouton d'économie nocturne (NIGHT SETBACK).

F

#### A. En mode de refroidissement et séchage : (❄ et 💧)

Quand le mode d'économie nocturne est sélectionné, le climatiseur élève automatiquement de 2 °F le réglage de la température quand 30 minutes se sont écoulées après que la sélection a été faite, puis à nouveau de 2 °F après 30 minutes, quelle que soit la température intérieure quand le mode d'économie nocturne a été sélectionné. Ceci permet d'économiser l'énergie sans sacrifier le confort. Cette fonction est pratique lorsqu'on désire un refroidissement modéré.

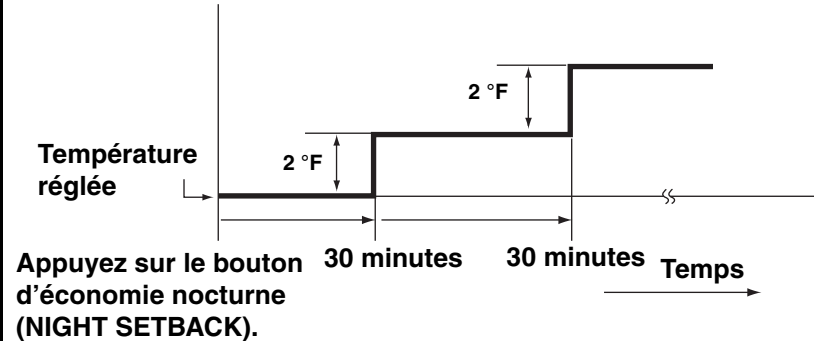

#### B. En mode de chauffage : (☀)

Quand le mode d'économie nocturne est sélectionné, le climatiseur abaisse automatiquement de 4 °F le réglage de la température quand 30 minutes se sont écoulées après que la sélection a été faite, puis à nouveau de 4 °F après 30 minutes, quelle que soit la température intérieure quand le mode d'économie nocturne a été sélectionné. Ceci permet d'économiser l'énergie sans sacrifier le confort. Cette fonction est pratique lorsqu'on désire un chauffage modéré.

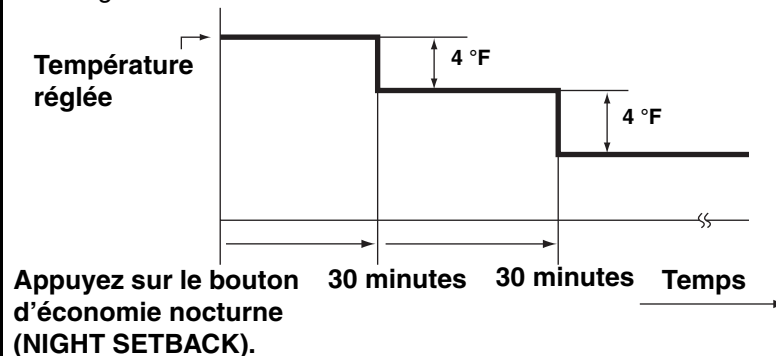

## Fonctionnement avec télécommande (suite)

### 6. Mode de silencieux (QUIET)

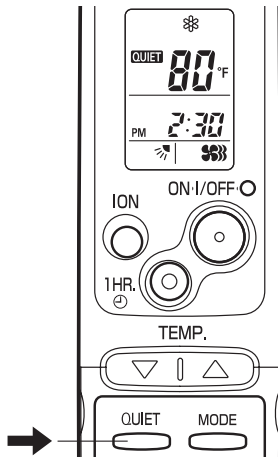

Le mode de silencieux (QUIET) est utilisé pour réduire le son du ventilateur de l'appareil.

Appuyez sur le bouton de silencieux (QUIET).  
**QUIET** apparaît sur l'afficheur.

Pour annuler, appuyez de nouveau sur le bouton de silencieux (QUIET).

- En mode de silencieux, le ventilateur tourne à une vitesse plus faible que celle sur laquelle est réglé le ventilateur.
- Si l'appareil fonctionne déjà avec un flux d'air très faible, le bruit du ventilateur peut ne pas changer même si le bouton de silencieux (QUIET) est enfoncé.

### 7. Mode de fonctionnement à haute puissance (HIGH POWER)

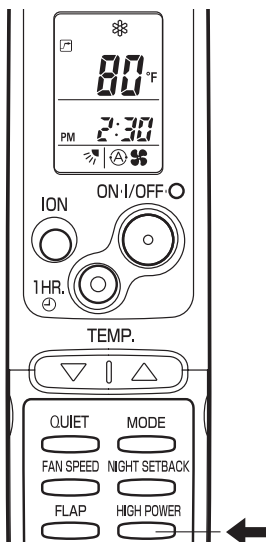

Le mode de fonctionnement à haute puissance (HIGH POWER) peut être utilisé pour augmenter la sortie de l'élément intérieur pour tous les modes de fonctionnement sauf le mode automatique.

Appuyez sur le bouton de haute puissance (HIGH POWER).  
 apparaît sur l'afficheur.

Pour annuler, appuyez de nouveau sur le bouton de haute puissance (HIGH POWER).

- Lorsque le bouton HIGH POWER (Haute puissance) est activé, l'unité opère à sortie maximale pendant 30 minutes, indépendamment de la température désirée. La vitesse du ventilateur est un palier supérieur à « Élevée ».
- Le mode de fonctionnement à haute puissance (HIGH POWER) ne peut pas être utilisé lorsque le mode de fonctionnement est réglé sur Automatique.
- Les modes de silencieux (QUIET) et de fonctionnement à haute puissance (HIGH POWER) ne peuvent pas être utilisés en même temps.

#### REMARQUE

- Lors d'un réglage sur la vitesse de ventilateur élevée pendant le chauffage, le ventilateur tourne à la vitesse élevée bien que le symbole  soit affiché.
- En fonction des conditions de fonctionnement, la vitesse du ventilateur peut être légèrement accélérée uniquement.

### 8. Mode d'ionisation (ION)

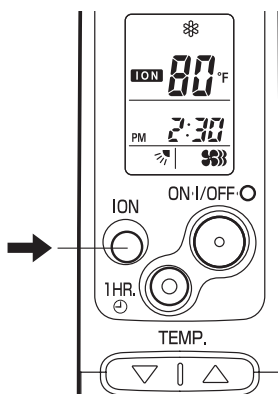

Le mode d'ionisation (ION) est utilisé pendant le fonctionnement pour générer des ions négatifs qui rafraîchissent l'air dans la pièce.

Appuyez sur le bouton d'ionisation (ION).  
**ION** apparaît sur l'afficheur.

Pour annuler, appuyez de nouveau sur le bouton d'ionisation (ION).

- Le voyant d'ionisation (ION) de l'élément intérieur s'allume lorsque des ions négatifs sont générés.
- Le mode d'ionisation (ION) est activé par défaut sur la l'unité de télécommande.
- Les ions négatifs sont générés par le générateur d'ions négatifs.



# Remarques spéciales

## Fonctionnement séchage (△)

- Comment agit-il?**
- Une fois que la température de la salle atteint le niveau réglé, la vitesse de fonctionnement de l'unité est modifiée automatiquement.
  - Pendant le séchage, la vitesse du ventilateur est réglée automatiquement sur la vitesse faible afin de fournir une brise confortable.
  - Un fonctionnement du séchage (DRY) n'est pas possible si la température intérieure est de 59 °F ou moins.

## Chauffage (☀)

- Performance de chauffage**
- Comme ce climatiseur chauffe la pièce en utilisant l'air extérieur (système à pompe de chaleur), l'efficacité du chauffage tombera si la température extérieure est très basse. Si une chaleur suffisante ne peut pas être obtenue avec ce seul climatiseur, utiliser en même temps un autre appareil de chauffage.

- Dégivrage**
- Lorsque la température extérieure est basse, du givre ou de la glace peut se former sur la bobine de l'échangeur thermique, ce qui réduit les performances de chauffage. Quand ce phénomène se produit, un système de dégivrage à microprocesseur entre en service. A ce moment, le ventilateur de l'élément intérieur s'arrête et le voyant de fonctionnement affiche alternativement du rouge et de l'orange jusqu'à ce que le dégivrage soit achevé. Le chauffage reprend après quelques minutes. (Cette durée varie légèrement selon la température externe et le degré du givrage.)

- Prévention de courant d'air froid**
- Pendant quelques minutes après la mise en marche du chauffage, le ventilateur intérieur fonctionnera à vitesse réduite en attendant que la bobine d'échangeur thermique interne soit suffisamment chauffée. Cependant, le ventilateur peut rester à l'arrêt si la température de la pièce est basse. Ceci est causé par l'entrée en service du système de prévention de courant d'air froid.

## Panne de courant pendant le fonctionnement

- En cas d'une panne de courant, l'appareil s'arrête. Lorsque le courant est rétabli, l'appareil se remet en marche automatiquement en moins de cinq minutes par la télécommande.

## Cliquetis

- Le climatiseur produit un cliquetis**
- A la suite d'un changement de température provoqué par chauffage ou par refroidissement, les pièces en plastique de l'appareil se dilatent et se rétrécissent, ce qui provoque un léger cliquetis. C'est normal et le son disparaîtra après quelques instants.

## Télécommande

- La télécommande transmet régulièrement l'état du réglage au climatiseur à intervalles de cinq minutes.

# Réglage du temporisateur

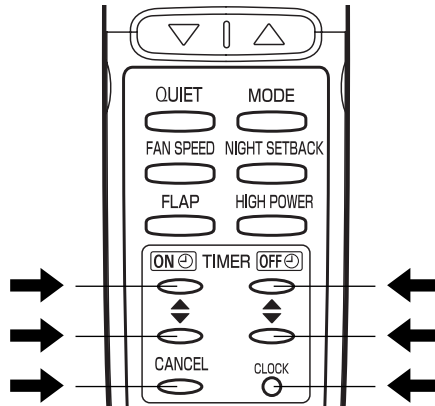

## REMARQUE

Dans les descriptions ci-dessous, les réglages suivants sont utilisés pour le bouton de sélection de l'affichage de température et d'heure sur la partie avant inférieure de la télécommande.

- Température : °F
- Heure : AM, PM

## 1. Réglage à l'heure actuelle

(Exemple) pour régler l'horloge à 10:30 p.m.

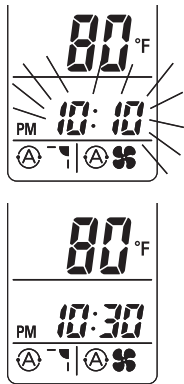

Démarche	Affichage
1. Appuyer sur ce bouton de l'horloge (CLOCK) si l'indicateur de l'heure ne clignote pas.	Seule l'affichage de l'heure clignote.
2. Appuyer sur les boutons Suivant et Précédent (▲, ▼) jusqu'à ce que PM 10:30 apparaisse.	L'heure peut être réglée en incréments de 1 minute. Si vous maintenez le bouton enfoncé, l'heure change rapidement en incréments de 10 minutes.
3. Appuyer à nouveau sur le bouton de l'horloge (CLOCK).	Ceci achève le réglage de l'heure actuelle.

## 2. Réglage du moment de mise à l'arrêt (OFF)

(Exemple) pour programmer l'arrêt du climatiseur à 11:00 a.m.

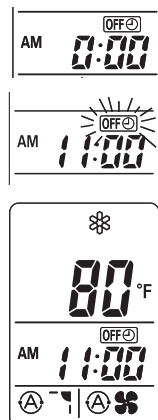

1. Appuyer sur le bouton de réglage de l'heure d'arrêt (OFF TIME).	L'indicateur <b>OFF</b> du temporisateur apparaît et l'heure d'arrêt (OFF) actuelle est affichée.
2. Appuyer sur les boutons Suivant et Précédent (▲, ▼) jusqu'à ce que AM 11:00 apparaisse.	L'indicateur <b>OFF</b> du temporisateur clignote. L'heure peut être réglée en incréments de 10 minutes. Si vous maintenez le bouton enfoncé, l'heure change rapidement en incréments de 10 minutes.
3. Patienter quelques secondes pour que le réglage soit terminé.	L'indicateur <b>OFF</b> du temporisateur cesse de clignoter et l'heure actuelle s'affiche.

## Réglage du temporisateur (suite)

### 3. Réglage du moment de mise en marche (ON)

(Exemple) pour mettre le climatiseur en marche à 7:10 a.m.

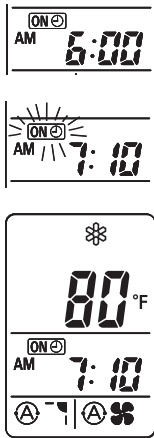

Démarche	Affichage
1. Appuyer sur le bouton de réglage de l'heure de mise en marche (ON TIME).	L'indicateur <b>ON</b> du temporisateur apparaît et l'heure de mise en marche (ON) actuelle est affichée.
2. Appuyer sur les boutons Suivant et Précédent (▲, ▼) jusqu'à ce que AM 7:10 apparaisse.	L'indicateur <b>ON</b> du temporisateur clignote. L'heure peut être réglée en incréments de 10 minutes. Si vous maintenez le bouton enfoncé, l'heure change rapidement en incréments de 10 minutes.
3. Patienter quelques secondes pour que le réglage soit terminé.	L'indicateur <b>ON</b> du temporisateur cesse de clignoter et l'heure actuelle s'affiche.

### 4. Comment programmer l'heure de mise en marche/arrêt quotidienne (DAILY ON/OFF REPEAT)

(Exemple) pour mettre le climatiseur en marche à 7:10 a.m. et l'arrêter à 11:00 a.m.

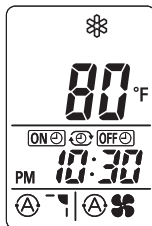
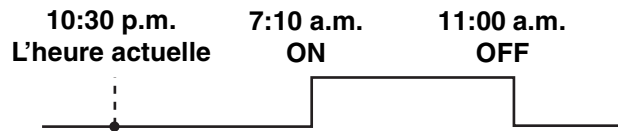

1. Programmer les heures de marche et d'arrêt (ON/OFF) comme indiqué sur 2-1, 2, 3 et 3-1, 2, 3.	L'heure actuelle, 10:30 p.m., et <b>ON</b> <b>OFF</b> sont affichés.
--	--

#### REMARQUE

- La programmation marche/arrêt combinée utilise l'heure actuelle comme référence, et elle est activée à l'heure programmé en premier.
- Avec la programmation marche/arrêt combinée, les réglages se répètent quotidiennement.
- Vous pouvez vérifier les heures de mise en marche et d'arrêt (ON/OFF) du temporisateur une fois programmées en appuyant sur les boutons de réglage de l'heure de mise en marche/arrêt.

#### Pour annuler une programmation

- Appuyez sur le bouton d'annulation (CANCEL).
- Pour annuler une programmation quelconque (mise en marche ou arrêt), appuyer sur le bouton correspondant au temporisateur dont le programme doit être annulé, puis appuyez sur le bouton d'annulation (CANCEL).

#### REMARQUE

- Le réglage de la température, la direction du flux d'air et la vitesse de ventilateur peuvent être changées après une programmation du temporisateur, même si le climatiseur est arrêté. Même lorsqu'une opération est interrompue durant une programmation de mise en marche (ON), le climatiseur démarre lorsque l'heure programmée est atteinte, dans la mesure où le programme n'a pas été annulé.
- Lorsque la programmation ON (Marche) et la programmation OFF (Arrêt) sont réglées sur la même heure, la programmation fonctionne comme si elle était arrêtée.

# Emploi du temporisateur 1 heure

## 1. Temporisateur 1 heure (1 HR. TIMER)

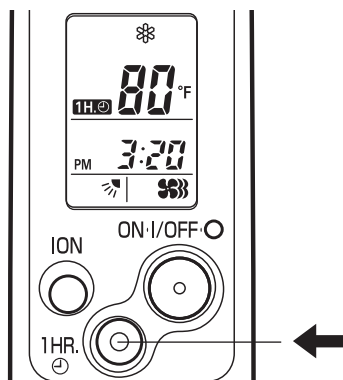

Cette fonction fait en sorte que l'appareil fonctionne pendant une heure, puis qu'il s'arrête indépendamment qu'il soit en service ou hors service au moment où le bouton est actionné.

L'indicateur **1H.** de l'afficheur indique que cette fonction est en service.

### Démarches de réglage :

Que l'appareil soit en service ou à l'arrêt, appuyer sur le bouton de temporisateur 1 heure (1 HR. TIMER).

L'indicateur **1H.** apparaît sur l'afficheur.

### Démarche d'annulation :

Appuyer sur le bouton de marche/arrêt de fonctionnement (ON/OFF) pour mettre l'appareil hors service, attendre qu'il s'arrête et appuyer une nouvelle fois sur le bouton de marche/arrêt de fonctionnement (ON/ OFF).

La fonction de temporisation 1 heure est alors mise hors service et l'appareil fonctionne normalement.

### REMARQUE

- Pendant que fonctionne le temporisateur 1 heure, si on appuie une fois sur le bouton de temporisateur 1 heure (1 HR. TIMER) afin de l'annuler, puis qu'on y appuie à nouveau, l'appareil continuera à fonctionner pendant une heure à partir de cet instant, puis il s'arrêtera.
- Il n'est pas possible d'utiliser ensemble le temporisateur d'arrêt et le temporisateur 1 heure. La fonction programmée en dernier a priorité. Si l'on appuie sur le bouton de temporisateur 1 heure (1 HR. TIMER) alors que la fonction de temporisateur d'arrêt (TIMER OFF) est active, le temporisateur d'arrêt est désactivé et le climatiseur s'arrête de fonctionner une heure plus tard.

## 2. Fonctionnement combiné avec le temporisateur de mise en marche/arrêt quotidienne (DAILY ON/OFF REPEAT)

Le réglage du temporisateur 1 heure (1 HR. TIMER) a priorité sur le réglage de programme quotidien.

# Conseils pour économiser l'énergie

### Choses à ne pas faire

- **Obstruer les arrivées et les sorties d'air de l'appareil. Si elles sont bouchées, l'appareil ne fonctionnera pas de façon satisfaisante et il risque d'être endommagé.**
- Laisser le soleil pénétrer à plein dans la pièce. Utiliser des persiennes ou des rideaux. Si les murs et le plafond de la pièce sont chauds sous l'action du soleil, il faudra plus longtemps pour refroidir la pièce.

### Choses à faire

- Toujours maintenir le filtre à air propre. (Voir la section « Entretien et nettoyage ».) Un filtre colmaté amoindrira les performances de l'appareil.
- Pour éviter que l'air réfrigéré ne s'échappe, maintenir toutes les fenêtres, portes et autres ouvertures fermées.

# Réglage du flux d'air

- 1. Horizontalement** Le flux horizontal de l'air se règle en déplaçant avec les mains les ailettes verticales vers la gauche ou vers la droite.

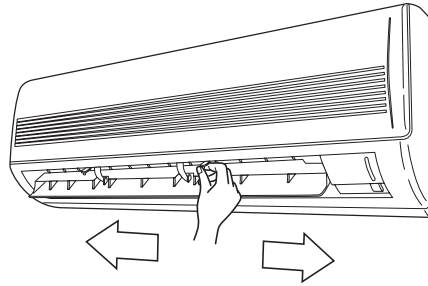

**ATTENTION**

Lorsque l'humidité est élevée, les ailettes verticales doivent se trouver à la position avant pendant le refroidissement ou le séchage. Si elles sont placées à fond vers la gauche ou la droite, une condensation risque de se produire autour de la sortie d'air et de s'égoutter.

- 2. Verticalement** Le flux vertical de l'air peut se régler en déplaçant le volet à l'aide de la télécommande. Ne pas déplacer ce volet de la main. Vérifier que la télécommande est allumée et se servir du bouton de volet (FLAP) pour régler le volet sur la fonction de balayage ou sur une des six positions du flux d'air.

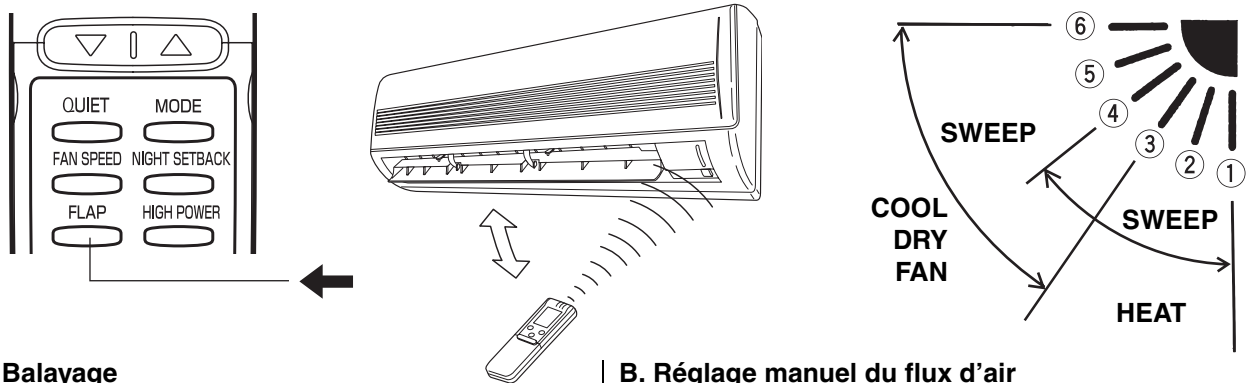

## A. Balayage



Le volet commence à se déplacer de haut en bas pour fournir l'air dans la plage de balayage.

## B. Réglage manuel du flux d'air



En observant l'illustration ci-dessus, se servir du bouton de volet (FLAP) pour régler la direction du flux d'air dans la plage utilisée pendant le chauffage, le refroidissement ou le séchage.

## C. Fonction de volet automatique



Le volet est réglé sur la position recommandée.

## REMARQUE

- Le volet se referme automatiquement quand l'appareil est mis hors tension.
- Pendant le chauffage, la vitesse du ventilateur est très basse et le volet reste en position horizontale (position ⑥) jusqu'à ce que l'air soufflé par l'appareil commence à se réchauffer. Une fois que l'air est réchauffé, la position du volet et la vitesse du ventilateur passent aux réglages spécifiés par la télécommande.
- Utiliser bouton de volet (FLAP) de la télécommande pour ajuster la position du volet. Si l'on déplace le volet de la main, il y aura un décalage entre la position réglée par la télécommande et la position réelle. Dans ce cas, mettre l'appareil hors tension, attendre que le volet se referme, puis remettre l'appareil sous tension. La position du volet sera à nouveau normale.
- Ne pas diriger le volet vers le bas pendant le refroidissement car une condensation risque de se produire autour de la sortie d'air et de s'égoutter.



**ATTENTION**

# Fonctionnement sans télécommande

## ÉLÉMENT INTÉRIEUR

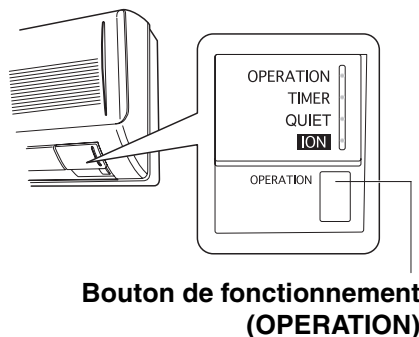

Bouton de fonctionnement  
(OPERATION)

Si l'on a égaré la télécommande ou qu'elle ne fonctionne pas correctement, procéder comme suit.

### Si le climatiseur ne fonctionne pas

Chaque fois que le bouton OPERATION (Fonctionnement) est activé, le type d'opération effectué est indiqué par la couleur changeante du voyant de fonctionnement. Appuyez sur le bouton et sélectionnez la couleur de votre choix pour le voyant en mode opérationnel.

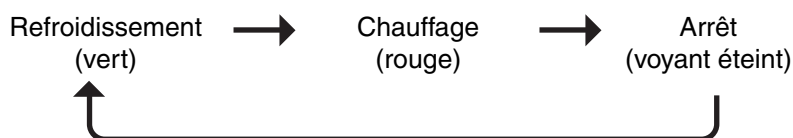

### REMARQUE

La température est réglée sur 4 °F en dessous de la température ambiante pendant le refroidissement et sur 4 °F au dessus pendant le chauffage ; la vitesse et le volet du ventilateur sont réglés sur Auto.

# Entretien et nettoyage



### AVERTISSEMENT

1. Pour toute sécurité, éteindre le climatiseur et le débrancher de la prise secteur.
2. Ne pas verser d'eau sur l'élément intérieur pour le nettoyer. Cela pourrait abîmer les composants internes et provoquer des décharges électriques.

### Boîtier et grille (élément intérieur)

Nettoyer le boîtier et la grille de l'élément intérieur avec la brosse d'un aspirateur ou les essuyer avec un chiffon propre et doux.

Si ces parties sont sales, les nettoyer avec un chiffon propre humecté d'un détergent liquide doux. Quand on nettoie la grille, faire attention de ne pas modifier la place des ailettes en frottant.



### ATTENTION

1. Ne jamais utiliser de dissolvants ni de produits chimiques puissants. Ne pas essuyer le boîtier en plastique avec de l'eau très chaude.
2. Certains bords métalliques et les ailettes étant coupants, ils doivent être manipulés avec précaution lors du nettoyage sous peine de provoquer des blessures.
3. La bobine interne et les autres composants de l'élément extérieur doivent être nettoyés tous les ans. Consulter le concessionnaire ou un service après-vente.

## Entretien et nettoyage (suite)

### Filtre anti-moisissure

Le filtre anti-moisissure situé derrière la grille d'arrivée d'air doit être vérifié et nettoyé au moins une fois toutes les deux semaines.

### Retrait du filtre anti-moisissure

1. Saisir les deux bords de la grille d'arrivée d'air et retirer-la en tirant vers vous.

Grille d'arrivée d'air

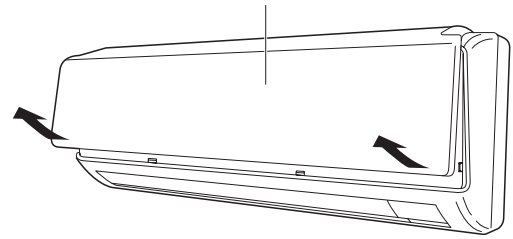

2. Retirer le filtre anti-moisissure attaché à l'arrière de la grille d'arrivée d'air.

Filtre anti-moisissure

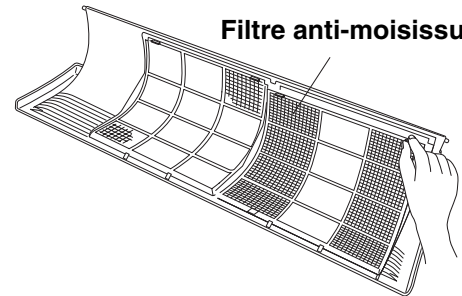

### Nettoyage

Se servir d'un aspirateur pour enlever la poussière légère. Si de la poussière adhère au filtre, laver celui-ci dans de l'eau tiède et savonneuse, puis le rincer dans de l'eau propre et le sécher.

### Remplacement du filtre anti-moisissure

1. Alors que la marque FRONT du filtre anti-moisissure est située à l'avant, aligner les deux encoches près de la marque avec les crochets à l'arrière de la grille d'arrivée d'air, puis monter le filtre anti-moisissure.

Filtre anti-moisissure

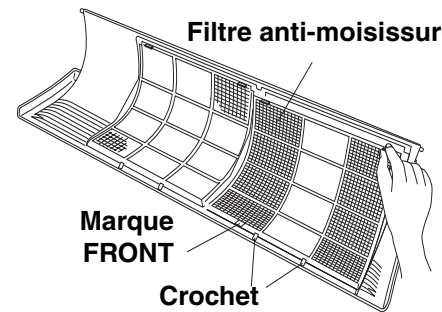

2. Laisser le bord de la grille d'arrivée d'air glisser dans la partie supérieure de l'appareil, puis insérer-la à fond à l'intérieur.

Rainure

Goupille

Grille d'arrivée d'air

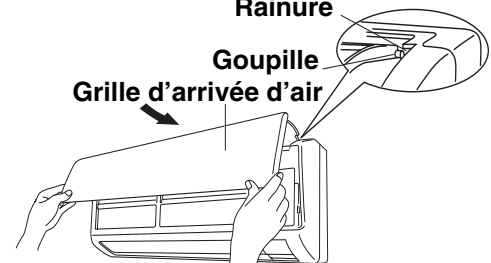

3. Appuyer sur les coins inférieurs droit et gauche de la grille d'arrivée d'air pour l'attacher à l'appareil.

Grille d'arrivée d'air

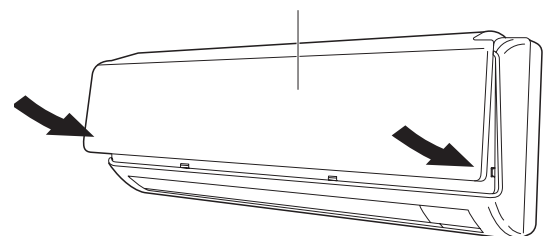

### REMARQUE

Attacher de sorte que les goupilles rondes des coins supérieurs droit et gauche de la grille d'arrivée d'air soient insérées dans les rainures sur la partie supérieure droite et gauche de l'appareil.



## Entretien et nettoyage (suite)

### Filtre de nettoyage d'air

Le filtre de nettoyage d'air élimine les poussières et saletés contenues dans l'air et il réduit les odeurs et la fumée de tabac.



**AVERTISSEMENT**

**Ce filtre de nettoyage d'air ne permet ni d'éliminer les vapeurs et les gaz nocifs ni de ventiler l'air de la salle. Il faut donc ouvrir fréquemment les portes ou les fenêtres si l'on utilise des appareils de chauffage au gaz ou au pétrole. Faute de quoi, on s'exposerait dans les cas extrêmes à un risque d'asphyxie.**

### Installation du filtre de nettoyage d'air

Le filtre d'air doit être installé derrière la grille d'arrivée d'air.

1. Retirer la grille d'arrivée d'air.
2. Installer le filtre de nettoyage d'air dans la position illustrée sur la figure.
3. Remonter la grille d'arrivée d'air.

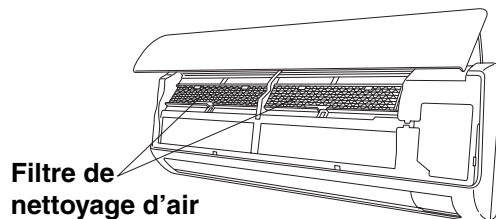

### Nettoyage du filtre de nettoyage d'air

- En général, il faut utiliser un aspirateur réglé à faible puissance pour nettoyer le filtre, une fois tous les trois mois.
- Si le filtre est très encrassé, le tremper 1 ou 2 minutes dans une solution savonneuse tiède (1 partie de détergent pour 500 parties d'eau), puis le laver.
- Rincer le filtre à l'eau claire, puis le laisser sécher à la température de la pièce en le posant sur une serviette.

**REMARQUE**

- Ne pas plier le filtre de nettoyage d'air, ni appliquer une force excessive dessus.
- Si la surface du filtre est très encrassée ou endommagée, remplacer le filtre par un neuf. Acheter un filtre de remplacement auprès du concessionnaire local. (modèle **STK-FDXB**)

### Nettoyage de l'appareil principale et de la télécommande

- Frotter avec un chiffon doux et sec.
- Pour enlever les saletés tenaces, tremper le chiffon dans de l'eau pas plus chaude que 104 °F, tordre fortement le linge et frotter.
- La grille d'arrivée d'air peut être enlevée pour la nettoyer à l'eau.

### Dépose et remise en place de la grille d'arrivée d'air

Voir la section « Retrait du filtre anti-moisissure » et « Remplacement du filtre anti-moisissure » en page 47.



**ATTENTION**

**A l'emploi d'un tabouret ou d'un escabeau, faire attention à ce qu'il ne se renverse pas.**

### Nettoyage de la grille à l'eau

- Nettoyer la grille délicatement avec une éponge douce, par exemple, et enlever ensuite toute trace d'humidité.
- L'emploi d'un détergent neutre n'est pas interdit pour enlever les saletés tenaces. Rincer ensuite convenablement avec de l'eau et essuyer toute trace d'humidité.

### Nettoyage du générateur d'ions négatifs

Si le générateur est sale, suivez la procédure ci-dessous.



**AVERTISSEMENT**

**Pour toute sécurité, éteindre le climatiseur et le débrancher de la prise secteur avant de nettoyer.**

Nettoyez la poussière sur le générateur d'ions négatifs.

- Utilisez une brosse à dents, etc. pour dépoussiérer l'extrémité.
- Utilisez un coton-tige pour nettoyer autour du générateur à l'intérieur du boîtier en plastique en évitant de toucher les électrodes.

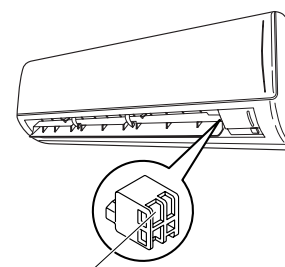

**Générateur d'ions négatifs (électrodes métalliques à l'intérieur du boîtier en plastique)**

**REMARQUE**

- Le générateur d'ions négatifs et d'autres pièces métalliques peuvent se décolorer lorsqu'ils sont utilisés. Cette décoloration est normale et n'indique pas un mauvais fonctionnement.
- Si la saleté s'accumule sur et dans le générateur d'ions négatifs, un son ressemblant à un toussotement risque de se faire entendre. Si cela se produit, nettoyez le générateur sans attendre.
- N'appliquez pas une force excessive lors de l'entretien.



# Guide de dépannage

Si le climatiseur ne fonctionne pas correctement, effectuer les vérifications suivantes avant de faire appel à un réparateur. Si le problème persiste, prendre contact avec son concessionnaire ou avec un service après-vente.

Panne	Cause possible	Remède
Le climatiseur ne fonctionne pas du tout.	<ol style="list-style-type: none"> <li>Coupure de courant.</li> <li>Le disjoncteur a fonctionné.</li> <li>Tension de ligne trop basse.</li> <li>Les piles de la télécommande sont usées.</li> </ol>	<ol style="list-style-type: none"> <li>Rétablir l'alimentation.</li> <li>Prendre contact avec un service après-vente.</li> <li>Consulter un électricien ou le concessionnaire.</li> <li>Remplacer les piles.</li> </ol>
Le voyant de fonctionnement (OPERATION) clignote et le climatiseur ne fonctionne pas.	Problème dans l'appareil.	Prendre contact avec un service après-vente.
Le compresseur se met en marche mais il s'arrête aussitôt.	Il y a un obstacle devant la bobine du condensateur.	Retirer ce qui fait obstruction.
Refroidissement (ou chauffage) insuffisant.	<ol style="list-style-type: none"> <li>Filtre à air sale ou obstrué.</li> <li>Source de chaleur ou trop de monde dans la pièce.</li> <li>Portes et/ou fenêtres ouvertes.</li> <li>Obstacle devant l'arrivée ou la sortie d'air.</li> <li>Le thermostat est réglé sur une température trop élevée pour le refroidissement (ou trop basse pour le chauffage).</li> <li>(La température extérieure est trop basse pour le chauffage.)</li> </ol>	<ol style="list-style-type: none"> <li>Nettoyer le filtre à air afin d'améliorer la circulation d'air.</li> <li>Si possible, éliminer la source de chaleur.</li> <li>Les fermer pour empêcher la pénétration d'air chaud (ou froid).</li> <li>Retirer l'obstacle pour assurer une bonne circulation d'air.</li> <li>Régler la température plus bas (ou plus haut).</li> <li>(Consulter le concessionnaire ou essayer d'utiliser un autre appareil de chauffage.)</li> </ol>
Le climatiseur produit un cliquetis.	A la suite d'un changement de température provoqué par chauffage ou par refroidissement, les pièces en plastique de l'appareil se dilatent et se rétrécissent, ce qui provoque un léger cliquetis.	C'est normal et le son disparaîtra après quelques instants.
Le voyant de fonctionnement (OPERATION) s'allume, mais l'élément extérieur ne fonctionne pas.	1. L'emploi de téléphones cellulaires près du climatiseur peut perturber son fonctionnement normal.	<ol style="list-style-type: none"> <li>Couper l'alimentation puis remettre le climatiseur en marche après un moment.</li> <li>Consulter le concessionnaire.</li> </ol>

## Plage de températures de fonctionnement

Le climatiseur peut fonctionner dans la plage de températures indiquée ci-dessous :

	Température	Température de l'air intérieur	Température de l'air extérieur
REFROIDISSEMENT	Max.	95 °F DB / 71 °F WB	115 °F DB
	Min.	67 °F DB / 57 °F WB	67 °F DB
CHAUFFAGE	Max.	80 °F DB / 67 °F WB	75 °F DB / 65 °F WB
	Min.	- DB / - WB	0 °F DB

SANYO FISHER COMPANY  
A DIVISION OF SANYO NORTH AMERICA CORPORATION  
21605 Plummer Street  
Chatsworth, CA 91311 U.S.A.

In Canada  
SANYO Canada Inc.  
300 Applewood Crescent, Concord  
Ontario, L4K 5C7, Canada