

BLACK & DECKER® *Home*

12-CUP PROGRAMMABLE COFFEEMAKER CAFETIÈRE PROGRAMMABLE DE 1,8 L (12 TASSES)

Customer Care Line:

USA 1-800-231-9786

Accessories/Parts (USA)

1-800-738-0245

For **online customer service**
and to **register** your product, go to
www.prodprotect.com/applica

Service à la clientèle:

Canada 1-800-231-9786

Accessoires/Pièces (Canada)

1-800-738-0245

Pour accéder au **service à la clientèle**
en ligne ou pour **inscrire** votre
produit en ligne, rendez-vous à
www.prodprotect.com/applica

IMPORTANT / IMPORTANT
WASH CARAFE BEFORE FIRST USE!

LAVER LA CARAFE AVANT
LA PREMIÈRE UTILISATION!

- * Filters not included
- * Filtres non compris



MODEL/MODÈLE

○ BCM1410BC



Please Read and Save this Use and Care Book

IMPORTANT SAFEGUARDS

When using electrical appliances, basic safety precautions should always be followed to reduce the risk of fire, electric shock, and/or injury to persons, including the following:

- Read all instructions.
- Do not touch hot surfaces. Use handle or knobs.
- To protect against electric shock, do not place cord, plug or appliance in water or other liquids.
- Close supervision is necessary when any appliance is used by or near children.
- Unplug from outlet when not in use and before cleaning. Allow to cool before putting on or taking off parts and before cleaning the appliance.
- Do not operate any appliance with a damaged cord or plug or after the appliance malfunctions, or has been damaged in any manner. Return the appliance to the nearest authorized service facility for examination, repair or adjustment. Or, call the appropriate toll-free number on the cover of this manual.
- The use of an accessory not evaluated for use with this appliance may cause injuries.
- Do not use outdoors.
- Do not let cord hang over the edge of table or counter, or touch hot surfaces.
- Do not place on or near a hot gas or electric burner or in a heated oven.
- To disconnect, turn any control to OFF (O), then remove plug from wall outlet.
- Do not use this appliance for other than intended use.
- Keep lid on the carafe when in use.
- Scalding may occur if the lid is removed during the brewing cycles.
- The carafe is designed for use with this appliance. It must never be used on a range top.
- Do not set a hot carafe on a wet or cold surface.
- Do not use a cracked carafe or a carafe having a loose or weakened handle.
- Do not clean carafe with cleansers, steel wool pads or other abrasive material.

SAVE THESE INSTRUCTIONS.

This product is for household use only.

POLARIZED PLUG (120V Models Only)

This appliance has a polarized plug (one blade is wider than the other). To reduce the risk of electric shock, this plug is intended to fit into a polarized outlet only one way. If the plug does not fit fully into the outlet, reverse the plug. If it still does not fit, contact a qualified electrician. Do not attempt to modify the plug in any way.

TAMPER-RESISTANT SCREW

Warning: This appliance is equipped with a tamper-resistant screw to prevent removal of the outer cover. To reduce the risk of fire or electric shock, do not attempt to remove the outer cover. There are no user-serviceable parts inside. Repair should be done only by authorized service personnel.

ELECTRICAL CORD

- a) A short power-supply cord (or detachable power-supply cord) is to be provided to reduce the risk resulting from becoming entangled in or tripping over a longer cord.
- b) Longer detachable power-supply cords or extension cords are available and may be used if care is exercised in their use.
- c) If a long detachable power-supply cord or extension cord is used,
 - 1) The marked electrical rating of the detachable power-supply cord or extension cord should be at least as great as the electrical rating of the appliance,
 - 2) If the appliance is of the grounded type, the extension cord should be a grounding-type 3-wire cord, and
 - 3) The longer cord should be arranged so that it will not drape over the countertop or tabletop where it can be pulled on by children or tripped over.

Note: If the power supply cord is damaged, it should be replaced by qualified personnel. In Latin America, by an authorized service center.

Product may vary slightly from what is illustrated.

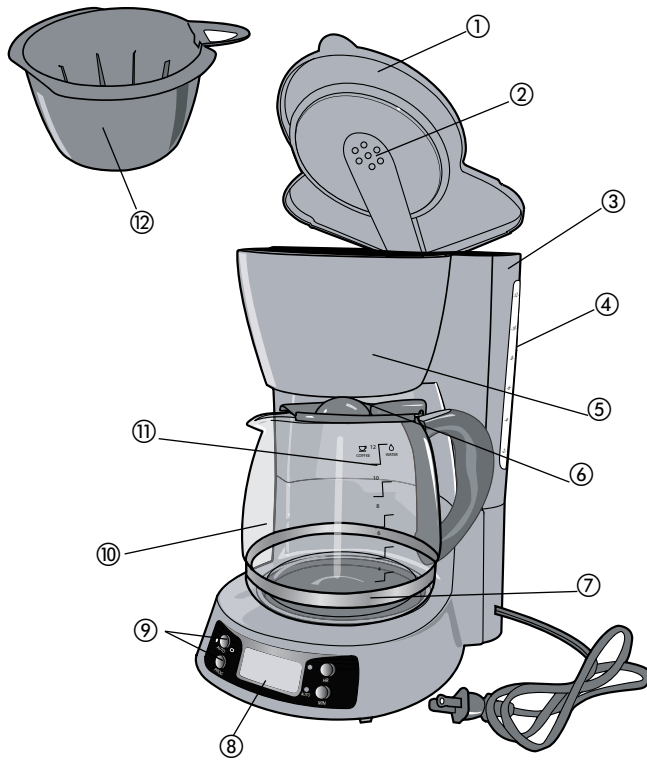

A

1. One-piece cover
2. Showerhead
3. Water reservoir
4. Water window with level markings
5. Filter basket holder
6. Sneak-A-Cup® feature
7. Nonstick "Keep Hot" carafe plate
8. Digital display
9. Control panel

† 10. Duralife™ Carafe 12 cups / 60 oz. / 1800 ml (Part# BCM1410B-01)

11. Coffee & water markings

† 12. Removable filter basket (Part# BCM1410B-02)

Note: † indicates consumer replaceable/removable parts

CONTROL PANEL

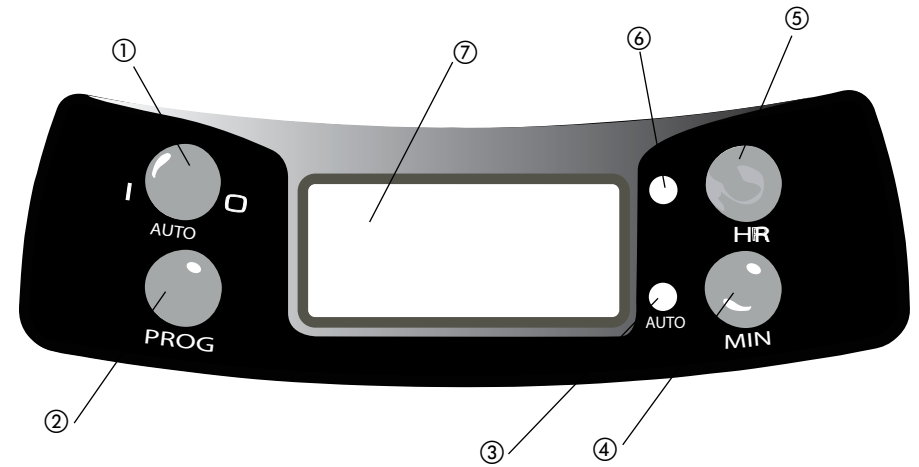

B

1. ON/OFF (I/O) button
2. Program (PROG) button
3. AUTO brew indicator light
4. Minute (MIN) button
5. HOUR (HR) button
6. Power indicator light
7. Digital display

How to Use

This unit is for household use only.

GETTING STARTED

- Remove all packing material, and any stickers from the product.
- Remove and save literature.
- Please go to www.prodprotect.com/applica to register your warranty.
- Wash all removable parts as instructed in CARE AND CLEANING section of this manual.

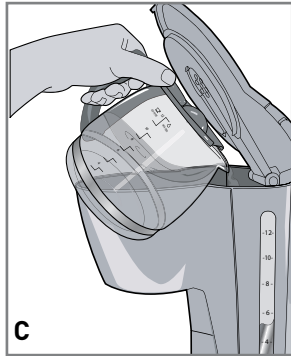

- Pour fresh cold water into the water reservoir up to 12-cup mark **(C)**.

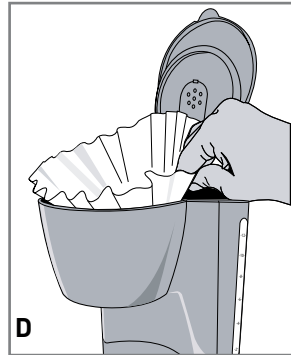

- Place empty paper filter into removable filter basket **(D)**.
- Uncoil power cord and plug into standard electrical outlet.
- Press ON/OFF (I/O) button to brew water through appliance without adding coffee grounds. This removes any dust or residue that may remain in the system during the manufacturing process.
- Discard the water from the carafe and the paper filter from the filter basket. Turn off the appliance; unplug it and allow to cool down.

SETTING THE CLOCK

1. Plug appliance into standard electrical outlet.
2. The digital clock displays 12:00 AM.



3. Press the program (PROG) button; the word CLOCK appears on the top right of the display **(E)**.
4. To change the time: Press HOUR (HR) button until the correct time appears on the display. Repeat with the MIN button.

Tip: Holding the buttons down makes the hours and minutes change rapidly; tapping changes the time in 1-minute increments.

Note: If the unit is unplugged or power is interrupted even momentarily, the time will need to be reset (follow steps 1-4).

BREWING COFFEE

1. Fill water reservoir with cold tap water using water markings on carafe for desired amount **(F)**. Do not exceed the 12-cup maximum level **(G)**.

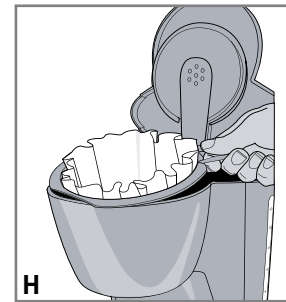
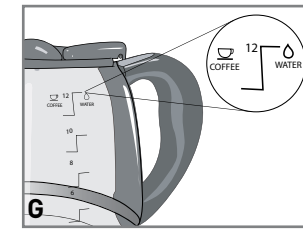
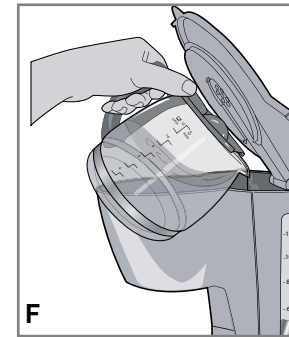

2. Place basket style paper filter into the removable filter basket.
3. Place the filter basket into the filter basket holder **(H)**.
4. Add desired amount of ground coffee.
5. Close the one-piece cover securely.
6. Place empty carafe on "Keep Hot" carafe plate.
7. Plug cord into standard electrical outlet.

8. Press ON/OFF (I/O) button; red power light comes on and brewing begins. OR set the AUTO function and the green light comes on. (See below for Auto Brew)
9. Once coffee grounds have cooled, carefully open one-piece cover. Using basket handle, remove and discard used grounds and paper filter. Close cover.
10. Once brewing cycle is complete, place carafe on "Keep Hot" carafe plate between servings to keep hot.
11. Coffeemaker will automatically turn off after 2 hours.

SNEAK-A-CUP® FEATURE

The Sneak-A-Cup® feature allows you to pour a cup of coffee from the carafe while the coffee is brewing. When the carafe is removed the brewing process is paused. Simply replace the carafe on the "Keep Hot" carafe plate within 30 seconds and brewing resumes.

DELAYED BREWING



1. Follow steps 1 through 7 under BREWING COFFEE.
2. Press the program (PROG) button twice; the word TIMER appears on the top left of the display.
3. The digital clock displays 12:00 AM (J).
4. To change the time: Press HOUR (HR) button until the correct time appears on the display. Repeat with the MIN button.
5. Press ON/OFF (I/O) button twice; the red power light comes on followed by the green AUTO light.
6. When brewing begins at the preset time the green light goes off and the red power light comes on.
7. To cancel the AUTO brew, press the ON/OFF (I/O) button. All lights are off.



COFFEE BREWING TIPS

- Stir coffee in carafe before serving to evenly distribute the flavor.
- Coffee that is poured during brewing cycle may vary in strength from the finished brew.
- Not sure how much coffee to use? Begin by using 1 level tablespoon of medium grind coffee for each cup of coffee to be brewed.
- For variety, add a 2-inch piece of lemon or orange peel to the coffee grounds before brewing.
- For a special occasion, whip some heavy cream with 1 or 2 tablespoons of hazel nut, chocolate or almond liqueur. Use to top off each cup of coffee.
- Add a 2-inch piece of vanilla bean to the sugar bowl. You'll be surprised at how good it tastes.
- Keep your coffeemaker scrupulously clean; you will be pleased with the flavor.

Care and Cleaning

This product contains no user serviceable parts. Refer service to qualified service personnel.

CLEANING

1. Be sure the unit is off and cooled.
2. Open the one-piece cover; remove the filter basket (lift straight up) and discard the coffee grounds.
3. The removable filter basket and carafe lid are all top rack dishwasher safe; or they may be hand washed in warm, sudsy water. See below for carafe care.
4. The coffeemaker's exterior, control panel area and "Keep Hot" carafe plate may be cleaned with a soft damp cloth.

Note: Do not use abrasive cleansers or scouring pads. Never immerse the coffeemaker in water.

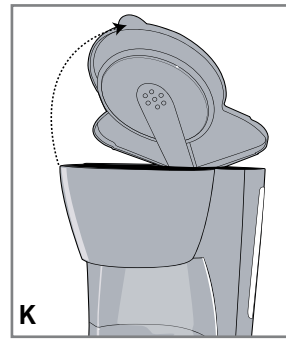

5. To clean inside of one-piece cover, wipe surfaces with a damp cloth (K).

CARAFE CARE

Note: A damaged carafe may result in possible burns from a hot liquid.

To avoid breaking:

- Do not allow all liquid to evaporate from the carafe while on the "Keep Hot" carafe plate or heat the carafe when empty.
- Discard the carafe if chipped, cracked or damaged in any manner.
- Never use abrasive scouring pads or cleansers; they will scratch and weaken the glass.
- Do not place the carafe on or near a gas or electric burner, in a heated oven, or in a microwave oven.
- Avoid rough handling and sharp blows.

CLEANING WITH VINEGAR

Mineral deposits left by hard water can clog your coffeemaker. Cleaning is recommended once a month.

1. Pour white vinegar into the water reservoir up to the 6-cup line on the water window. Add cold water up to the 10-cup line.
2. Put a paper filter in the filter basket and close the cover. Set the empty carafe on the "Keep Hot" carafe plate.
3. Turn on the coffeemaker and let half the cleaning solution brew into the carafe (until water level goes down to around "5"). Turn off the coffeemaker and let it soak for at least 15 minutes to soften the deposits.
4. Turn on the coffeemaker and brew the remaining cleaning solution into the carafe.
5. Turn off the coffeemaker; empty the carafe and discard the soiled filter.
6. Fill the reservoir with cold water to the 12-cup line, replace the empty carafe, then turn on the coffeemaker for a complete brew cycle to flush out the remaining cleaning solution. You may have to repeat this to eliminate the vinegar smell/taste.
7. Wash the filter basket and carafe as instructed in CLEANING.

TROUBLESHOOTING

PROBLEM	POSSIBLE CAUSE	SOLUTION
Coffeemaker does not turn on.	Coffeemaker is not plugged in.	Check to be sure appliance is plugged in to a working outlet and the ON/OFF (I/O) switch is powered ON (I).
Coffeemaker is leaking.	<ul style="list-style-type: none"> Water reservoir may be overfilled. Carafe may not be correctly placed on "Keep Hot" carafe plate. 	<ul style="list-style-type: none"> Make sure water reservoir has not been filled beyond MAX fill line. Make sure carafe is placed correctly on "Keep Hot" carafe plate and is centered under filter basket holder.
Brewing takes too long.	Coffeemaker might need cleaning.	Follow procedure in CARE AND CLEANING.
Coffee is not brewing.	Water reservoir might be empty.	Make sure water reservoir has sufficient water to brew desired number of cups of coffee.
Coffeemaker brews clear water.	There may be no coffee grounds in removable filter basket.	Add sufficient amount of coffee grounds to paper filter in removable filter basket.
Filter basket overflows.	Carafe may be improperly placed on "Keep Hot" carafe plate.	Remove carafe and insert so that carafe rests comfortably within grooves on "Keep Hot" carafe plate.
Grounds in brewed coffee.	Filter and/or filter basket are not properly placed.	Insert paper filter into filter basket and insert basket properly into holder.



WARNING

RISK OF FIRE OR ELECTRIC SHOCK. DO NOT OPEN.



The lightning symbol refers to "dangerous voltage"; the exclamation symbol refers to maintenance instructions. See below.

Warning: To reduce the risk of fire or electric shock, do not remove the cover of the coffeemaker. There are no user-serviceable parts inside. Repair should be done by authorized service personnel only.

NEED HELP?

For service, repair or any questions regarding your appliance, call the appropriate 800 number on cover of this book. Please **DO NOT** return the product to the place of purchase. Also, please **DO NOT** mail product back to manufacturer, nor bring it to a service center. You may also want to consult the website listed on the cover of this manual.

Two-Year Limited Warranty

(Applies only in the United States and Canada)

What does it cover?

- Any defect in material or workmanship provided; however, Applicia's liability will not exceed the purchase price of product.

For how long?

- Two years after date of purchase.

What will we do to help you?

- Provide you with a reasonably similar replacement product that is either new or factory refurbished.

How do you get service?

- Save your receipt as proof of date of sale.
- Visit the online service website at www.prodprotect.com/applicia, or call toll-free 1-800-231-9786, for general warranty service.
- If you need parts or accessories, please call 1-800-738-0245.

What does your warranty not cover?

- Damage from commercial use
- Damage from misuse, abuse or neglect
- Products that have been modified in any way
- Products used or serviced outside the country of purchase
- Glass parts and other accessory items that are packed with the unit
- Shipping and handling costs associated with the replacement of the unit
- Consequential or incidental damages (Please note, however, that some states do not allow the exclusion or limitation of consequential or incidental damages, so this limitation may not apply to you.)

How does state law relate to this warranty?

- This warranty gives you specific legal rights. You may also have other rights that vary from state to state or province to province.

BLACK & DECKER is a trademark of The Black & Decker Corporation, Towson, Maryland, USA

Made in People's Republic of China
Printed in People's Republic of China

Veillez lire et conserver ce guide d'entretien et d'utilisation.

IMPORTANTES MISES EN GARDE

Lorsqu'on utilise un appareil électrique, il faut toujours respecter certaines règles de sécurité fondamentales afin de minimiser les risques d'incendie, de secousses électriques ou de blessures, notamment les suivantes.

- Lire toutes les directives.
- Ne pas toucher aux surfaces chaudes; utiliser les poignées et les boutons.
- Afin d'éviter les risques de secousses électriques, ne pas immerger le cordon, la fiche ni l'appareil.
- Exercer une étroite surveillance lorsqu'on utilise l'appareil près d'un enfant ou que ce dernier s'en sert.
- Débrancher l'appareil avant de le nettoyer et lorsqu'on ne s'en sert pas. Laisser l'appareil refroidir avant d'enlever ou de remettre des accessoires, et avant de nettoyer l'appareil.
- Ne pas utiliser un appareil dont la fiche ou le cordon est abîmé, qui présente un problème de fonctionnement ou qui est endommagé. Confier l'examen, la réparation ou le réglage de l'appareil au centre de service autorisé de la région. Ou composer le numéro sans frais approprié indiqué sur la page couverture du présent guide.
- L'utilisation d'accessoires non évalués avec l'appareil présente des risques de blessures.
- Ne pas utiliser à l'extérieur.
- Ne pas laisser pendre le cordon d'une table ou d'un comptoir, ni le laisser entrer en contact avec une surface chaude.
- Ne pas placer sur ni près d'une cuisinière au gaz ou à l'électricité chaude, ni dans un four réchauffé.
- Pour débrancher l'appareil, placer toutes les commandes à la position d'arrêt (0) et retirer la fiche de la prise.
- Utiliser l'appareil uniquement aux fins pour lesquelles il a été conçu.
- Garder le couvercle sur la carafe lorsque l'appareil est utilisé.
- Des brûlures peuvent de produire si le couvercle de la carafe est retiré pendant les cycles d'infusion.
- La carafe est conçue pour servir avec l'appareil. Ne jamais s'en servir sur une cuisinière.
- Ne pas déposer la carafe chaude sur une surface froide ou mouillée.

- Ne pas se servir de la carafe si le verre en est fêlé ou si la poignée est lâche ou affaiblie.
- Ne pas nettoyer la carafe avec des produits nettoyants abrasifs, de la laine d'acier ni tout autre produit abrasif.

CONSERVER CES MESURES.

Cet appareil est conçu pour un usage domestique seulement.

FICHE POLARISÉE (Modèles de 120 V seulement)

L'appareil est muni d'une fiche polarisée (une lame plus large que l'autre). Afin de minimiser les risques de secousses électriques, ce genre de fiche n'entre que d'une façon dans une prise polarisée. Lorsqu'on ne peut insérer la fiche à fond dans la prise, il faut tenter de le faire après avoir inversé les lames de côté. Si la fiche n'entre toujours pas dans la prise, il faut communiquer avec un électricien certifié. Il ne faut pas tenter de modifier la fiche.

VIS INDESSERRABLE

Avertissement : L'appareil est doté d'une vis indesserrable empêchant l'enlèvement du couvercle extérieur. Pour réduire les risques d'incendie ou de secousses électriques, ne pas tenter de retirer le couvercle extérieur. L'utilisateur ne peut pas remplacer les pièces de l'appareil. En confier la réparation seulement au personnel des centres de service autorisés.

CORDON

- a) Le cordon d'alimentation de l'appareil est court (ou amovible) afin de minimiser les risques d'enchevêtrement ou de trébuchement.
- b) Il existe des cordons d'alimentation amovibles ou de rallonge plus longs et il faut s'en servir avec prudence.
- c) Lorsqu'on utilise un cordon d'alimentation amovible ou de rallonge plus long, il faut s'assurer que :
 - 1) la tension nominale du cordon d'alimentation amovible ou de rallonge soit au moins égale à celle de l'appareil, et que;
 - 2) lorsque l'appareil est de type mis à la terre, il faut utiliser un cordon de rallonge mis à la terre à trois broches, et;
 - 3) le cordon plus long soit placé de sorte qu'il ne soit pas étalé sur le comptoir ou la table d'où des enfants pourraient le tirer, ni placé de manière à provoquer un trébuchement.

Note : Lorsque le cordon d'alimentation est endommagé, il faut le faire remplacer par du personnel qualifié ou, en Amérique latine, par le personnel d'un centre de service autorisé.

Le produit peut différer légèrement de celui illustré.

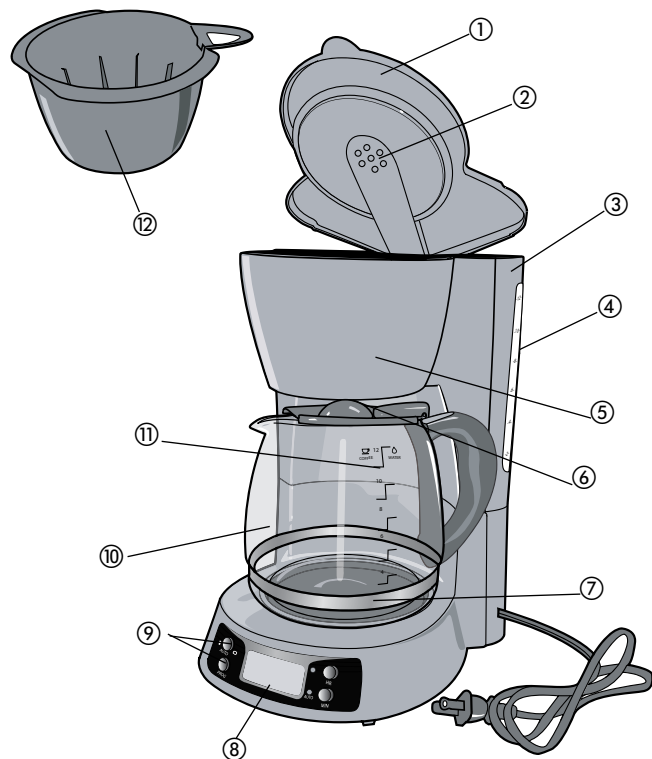

A

1. Couvercle en une pièce
2. Douchette d'eau
3. Réservoir d'eau
4. Indicateur du niveau d'eau avec marques de tasse
5. Compartiment du panier filtre
6. Fonction d'interruption de l'écoulement du café Sneak A Cup^{MD}
7. Réchaud
8. Écran
9. Panneau de commande
- † 10. Carafe Duralife^{MC} 12 tasses / 60 oz / 1 800 ml (Pièce no BCM1410B-01)
11. Indicateurs du niveau de café et de niveau d'eau
- † 12. Panier filtre amovible (Pièce no BCM1410B-02)

Remarque : † indique que la pièce est remplaçable par l'utilisateur/amovible

Panneau de commande

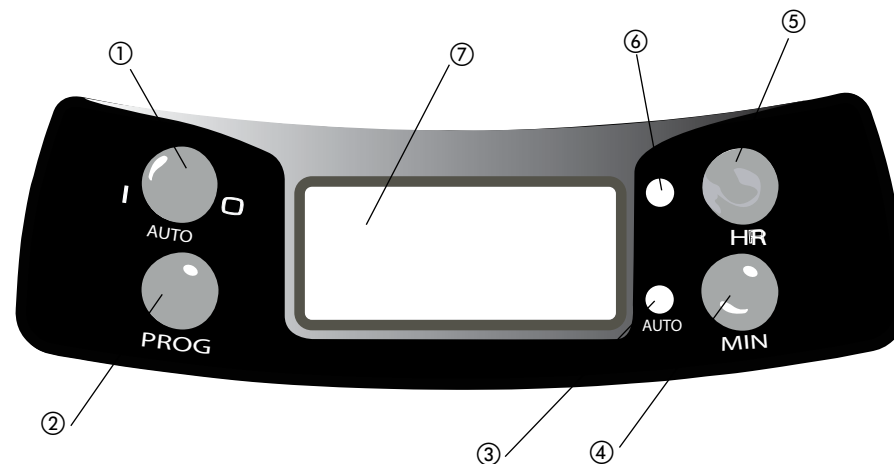

B

1. Bouton de marche/arrêt (I/O)
2. Bouton de programme (PROG)
3. Témoin de fonctionnement d'infusion automatique (AUTO)
4. Bouton de réglage des minutes (MIN)
5. Bouton de réglage des heures (HR)
6. Témoin de fonctionnement
7. Affichage de l'horloge numérique

Utilisation

Cet appareil est conçu pour un usage domestique seulement.

POUR COMMENCER

- Retirer le matériau d'emballage et les autocollants de l'appareil.
- Veuillez aller à l'adresse www.prodprotect.com/applica pour enregistrer votre garantie.
- Retirer et mettre de côté les instructions.
- Laver toutes les pièces amovibles en suivant les recommandations de la section ENTRETIEN ET NETTOYAGE du présent guide.



- Verser de l'eau froide dans le réservoir jusqu'à la marque indiquant 12 tasses sur l'indicateur **(C)**.



- Placer un filtre en papier vide dans le panier filtre **(D)**.
- Dérouler le cordon d'alimentation et brancher la fiche dans une prise de courant ordinaire.
- Appuyer sur le bouton de marche/arrêt (I/O) pour laisser infuser l'eau dans la cafetière sans ajouter de café moulu. Cela supprimera les poussières ou les résidus qui pourraient se retrouver dans l'appareil au moment de sa fabrication.
- Enlever l'eau de la carafe et le filtre en papier du panier d'infusion. Éteindre la cafetière et la débrancher pour lui permettre de refroidir.

RÉGLAGE DE L'HEURE

1. Brancher l'appareil dans une prise de courant ordinaire.
2. L'horloge numérique affiche 12:00 AM.



3. Appuyer sur le bouton de programme (PROG); le mot horloge (CLOCK) s'affiche en haut à droit de l'écran **(E)**.
4. Pour changer l'heure, appuyer sur le bouton de réglage des heures (HR), jusqu'à ce que l'heure désirée s'affiche. Recommencer avec le bouton de réglage des minutes (MIN).

Conseil : Tenir le bouton appuyé pour que les heures et les minutes changent rapidement. Appuyer brièvement sur le bouton pour que l'heure change une minute à la fois.

Note : Si l'appareil est débranché ou si le courant est interrompu, même momentanément, il faudra reprogrammer l'heure (suivre les étapes 1 à 4).

INFUSION DU CAFÉ

1. Remplir le réservoir d'eau froide du robinet en utilisant les marques sur la carafe pour obtenir la quantité voulue **(F)**. Ne pas dépasser le niveau maximum de 12 tasses **(G)**.

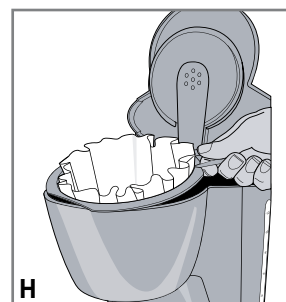
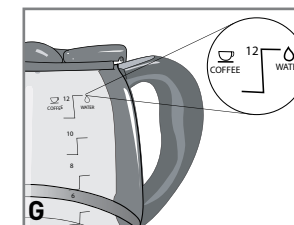
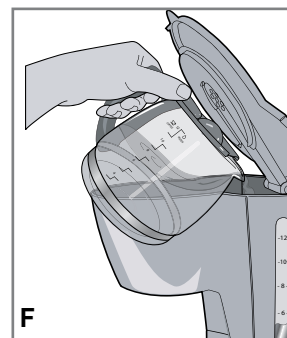

2. Insérer un filtre en papier approprié dans le panier d'infusion du panier filtre amovible.
3. Placer le panier filtre dans son compartiment **(H)**.
4. Ajouter la quantité désirée de café moulu.
5. Bien refermer le couvercle du panier filtre.
6. Placer la carafe vide sur le réchaud.
7. Brancher la fiche d'alimentation dans une prise de courant ordinaire.
8. Appuyer sur le bouton de marche/arrêt (I/O); le témoin de fonctionnement rouge s'allume et l'infusion commence. OU programmer la fonction d'infusion automatique; le témoin de fonctionnement vert s'allume (voir ci dessous pour connaître les instructions INFUSION AUTOMATIQUE).
9. Une fois le cycle d'infusion terminé, laisser le café sur le réchaud pour le garder au chaud avant de le servir.
10. Une fois que le marc de café a refroidi, ouvrir le couvercle du panier filtre avec précaution. En prenant le panier filtre par sa poignée, le retirer et jeter le marc et le filtre en papier usagé. Refermer le couvercle du panier filtre.
11. La cafetière s'éteindra automatiquement après deux heures.

FONCTION D'INTERRUPTION DE L'ÉCOULEMENT DU CAFÉ SNEAK-A-CUP^{MD}

La fonction d'interruption de l'écoulement du café Sneak-A-Cup^{MD} vous permet de vous servir une tasse de café de la carafe pendant l'infusion. Le processus d'infusion est interrompu lorsque la carafe est retirée de la cafetière. Il suffit de replacer la carafe sur le réchaud dans un délai de 30 secondes pour que l'infusion reprenne.

INFUSION AUTOMATIQUE

1. Suivre les étapes 1 à 7 de la rubrique « INFUSION DU CAFÉ ».
2. Appuyer deux fois sur le bouton de programme; le mot minuterie (TIMER) apparaît en haut à gauche de l'affichage numérique.
3. L'horloge numérique affiche 12:00 AM (**J**).
4. Pour changer l'heure : Appuyer sur le bouton de réglage des heures (HR) jusqu'à ce que l'heure désirée s'affiche. Recommencer avec le bouton de réglage des minutes (MIN).
5. Appuyer deux fois sur le bouton de marche/arrêt (I/O); le témoin de fonctionnement rouge s'allume, suivi du témoin vert AUTO.
6. Lorsque l'infusion commence à l'heure programmée, le témoin vert s'éteint et le voyant rouge s'allume.
7. Pour annuler le processus d'infusion automatique, appuyer sur le bouton de marche/arrêt (I/O). Tous les témoins de fonctionnement s'éteignent.



J



CONSEILS RELATIFS À L'INFUSION DU CAFÉ

1. Brasser le café dans la carafe avant de le servir pour mélanger les arômes de façon homogène.
- La concentration du café versé avant la fin du cycle d'infusion peut varier de celle du café obtenu une fois l'infusion terminée.
- Vous ne savez pas quelle quantité utiliser? Commencer par utiliser une mesure à café rase de café à mouture moyenne par tasse de café à infuser.
- Pour varier, ajouter un morceau de 5 cm (2 po) de zeste de citron ou d'orange au café moulu avant l'infusion.
- Pour les occasions spéciales, fouetter de la crème épaisse mélangée avec 1 ou 2 cuillères à table de liqueur à la noisette, au chocolat ou à l'amande. Garnir chaque tasse de café de ce mélange.
- Ajouter une gousse de vanille d'environ 5 cm (2 po) dans le sucrier. Le goût obtenu est surprenant.
- Veiller à ce que la cafetière soit très propre. La saveur du café n'en sera que rehaussée.

Entretien et nettoyage

L'utilisateur ne peut effectuer lui-même l'entretien d'aucune pièce de cet appareil. En confier l'entretien à du personnel qualifié.

NETTOYAGE

1. S'assurer que l'appareil est débranché et qu'il a refroidi.
2. Ouvrir le couvercle en une pièce, retirer le panier filtre (en le soulevant horizontalement) et jeter le marc de café.
3. Le panier filtre amovible et la carafe vont au lave-vaisselle (compartiment supérieur); ils peuvent aussi être lavés à la main dans de l'eau tiède savonneuse. Voir plus bas les conseils d'entretien de la carafe.
4. L'extérieur de la cafetière, le tableau de commande et le réchaud peuvent être nettoyés à l'aide d'un chiffon doux humide.

Note : Ne pas utiliser de produits nettoyants abrasifs ni de tampons à récurer. Ne jamais immerger la cafetière dans l'eau.

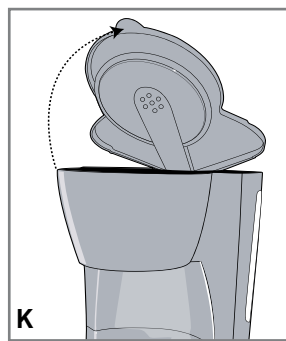

K

5. Pour nettoyer l'intérieur du réservoir monobloc, ouvrir le couvercle du panier filtre.
6. Essuyer les surfaces à l'aide d'un chiffon humide, puis refermer le couvercle en une pièce (**K**).

ENTRETIEN DE LA CARAFE

Note : Une carafe endommagée pourrait causer des brûlures en laissant échapper du liquide brûlant.

Pour éviter que la carafe ne se brise :

- Ne pas laisser tout le liquide s'évaporer de la carafe pendant qu'elle se trouve sur le réchaud et ne pas laisser la carafe sur le réchaud lorsqu'elle est vide.
- Jeter la carafe si est ébréchée, fêlée ou endommagée de quelque manière que ce soit.
- Ne jamais utiliser de tampons à récurer ni de produits nettoyants abrasifs; ils pourraient rayer ou fragiliser le verre.
- Ne pas placer la carafe sur le dessus ou près d'un élément chauffant électrique ou à gaz, ni dans un four, ni dans un four à micro ondes.
- Éviter toute manutention brutale et ne pas heurter la carafe.

NETTOYAGE AVEC DU VINAIGRE

Des minéraux provenant d'une eau dure peuvent bloquer la cafetière. Un nettoyage est recommandé tous les mois.

1. Remplir le réservoir de vinaigre blanc jusqu'à la marque de 6 tasses du verre indicateur de niveau d'eau, puis ajouter de l'eau froide jusqu'à la marque de 10 tasses.
2. Placer un filtre en papier dans le panier-filtre amovible et refermer le couvercle. Déposer la carafe vide sur le réchaud.
3. Mettre l'appareil sous tension et attendre la moitié de l'infusion (le niveau d'eau descend jusqu'à environ 5 tasses). Mettre l'appareil hors tension et laisser la cafetière tremper pendant au moins 15 minutes afin de ramollir les dépôts.
4. Remettre l'appareil sous tension et laisser infuser le reste de la solution nettoyante.
5. Mettre l'appareil hors tension; vider la carafe et jeter le filtre.
6. Remplir le réservoir d'eau froide jusqu'à la marque de 12 tasses, remettre la carafe vide en place et remettre la cafetière sous tension pour un cycle complet d'infusion afin de rincer la solution nettoyante. Il peut être nécessaire de répéter cette étape afin d'éliminer le goût ou l'odeur de vinaigre.
7. Laver le panier-filtre et la carafe selon les directives de la rubrique << NETTOYAGE >>.

DÉPANNAGE

PROBLÈME	CAUSE POSSIBLE	SOLUTION
La cafetière ne s'allume pas.	La cafetière n'est pas branchée.	Vérifier si la cafetière est branchée dans une prise de courant fonctionnelle et si le bouton de marche/arrêt (I/O) a été enfoncé.
La cafetière fuit.	<ul style="list-style-type: none">• Le réservoir à eau est peut-être rempli au-delà de sa capacité.• La carafe n'est peut-être pas bien placée sur le réchaud.	<ul style="list-style-type: none">• Vérifier si le réservoir à eau a été rempli au-delà de la ligne de remplissage maximal.• Vérifier si la carafe est bien placée sur le réchaud et si elle est centrée sous le support du panier-filtre.
L'infusion prend trop de temps.	La cafetière peut avoir besoin d'être nettoyée.	Suivre la procédure dans la section « NETTOYAGE AVEC DU VINAIGRE ».
L'infusion du café ne commence pas.	Le réservoir à eau est peut-être vide.	Vérifier si le réservoir à eau est assez rempli pour produire le nombre de tasses de café désiré.
La cafetière ne donne que de l'eau claire.	Il n'y a peut-être pas de café moulu dans le panier-filtre amovible.	Ajouter une quantité de café moulu suffisante dans le filtre en papier ou dans le filtre doré du panier-filtre amovible.
Le panier-filtre amovible déborde.	La carafe est peut-être mal centrée sur le réchaud.	Retirer la carafe, puis la replacer sur le réchaud afin qu'elle repose à l'intérieur des sillons du réchaud.
Il y a du marc de café dans le café infusé.	Le filtre et(ou) le panier-filtre amovible sont mal placés.	Insérer le filtre en papier dans le panier-filtre amovible, puis insérer correctement le panier-filtre amovible dans le porte-panier d'infusion.

BESOIN D'AIDE?

Pour communiquer avec les services d'entretien ou de réparation, ou pour adresser toute question relative au produit, composer le numéro sans frais approprié indiqué sur la page couverture. Ne pas retourner le produit où il a été acheté. Ne pas poster le produit au fabricant ni le porter dans un centre de service. On peut également consulter le site web indiqué sur la page couverture.

Garantie limitée de deux ans

(Valable seulement aux États-Unis et au Canada)

Quelle est la couverture?

- Tout défaut de main-d'oeuvre ou de matériau; toutefois, la responsabilité de la société applica se limite au prix d'achat du produit.

Quelle est la durée?

- Deux ans après l'achat original.

Quelle aide offrons nous?

- Remplacement par un produit raisonnablement semblable nouveau ou réusiné.

Comment se prévaut-on du service?

- Conserver son reçu de caisse comme preuve de la date d'achat.
- Visiter notre site web au www.prodprotect.com/applica, ou composer sans frais le 1 800 231-9786, pour obtenir des renseignements généraux relatifs à la garantie.
- On peut également communiquer avec le service des pièces et des accessoires au 1 800 738-0245.

Qu'est-ce que la garantie ne couvre pas?

- Des dommages dus à une utilisation commerciale.
- Des dommages causés par une mauvaise utilisation ou de la négligence.
- Des produits qui ont été modifiés.
- Des produits utilisés ou entretenus hors du pays où ils ont été achetés.
- Des pièces en verre et tout autre accessoire emballés avec le produit.
- Les frais de transport et de manutention reliés au remplacement du produit.
- Des dommages indirects (il faut toutefois prendre note que certains états ne permettent pas l'exclusion ni la limitation des dommages indirects).

Quelles lois régissent la garantie?

- Les modalités de la présente garantie donnent des droits légaux spécifiques. L'utilisateur peut également se prévaloir d'autres droits selon l'état ou la province qu'il habite.



AVERTISSEMENT

**RISQUES D'INCENDIE OU DE SECOURS ÉLECTRIQUES.
NE PAS OUVRIR.**

L'éclair représente une tension dangereuse. Le point d'exclamation indique qu'il s'agit d'importantes consignes d'entretien. Voir plus bas.

Avertissement : Afin d'éviter les risques d'incendie ou de secousses électriques, ne pas retirer le couvercle de la cafetière. L'utilisateur ne peut réparer aucune des pièces internes. En confier les réparations uniquement au personnel d'un centre de service autorisé.

 **BLACK & DECKER** Marque de commerce déposée de la société The Black & Decker Corporation, Towson, Maryland, É.-U.

Fabriqué en République populaire de Chine
Imprimé en République populaire de Chine



Copyright © 2009 - 2010 Applica Consumer Products, Inc.

R12009/6-29-53E/F



Printed on recycled paper.
Imprimé sur du papier recyclé.