

# BRAUN

## cruZer<sup>2</sup>

2776



Type 5733

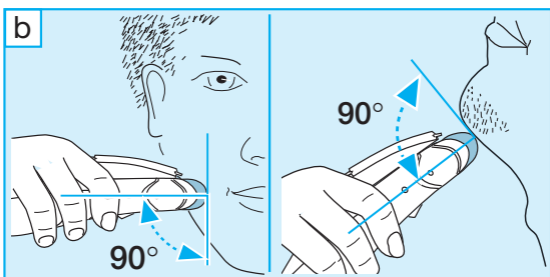
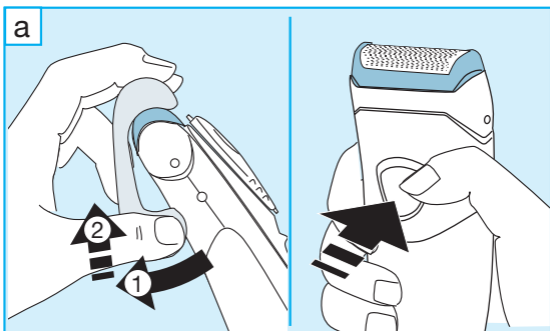
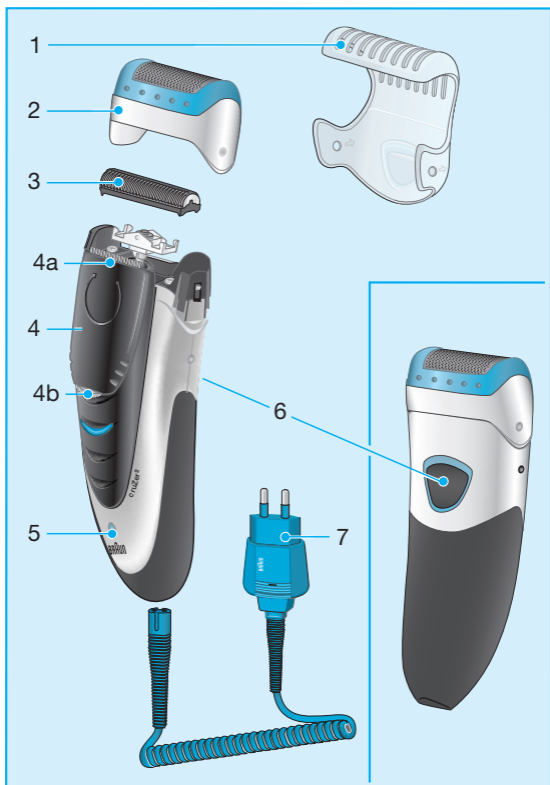

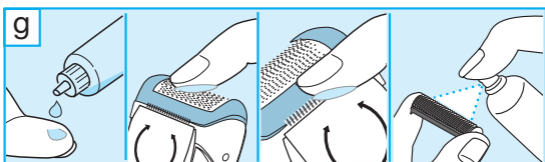
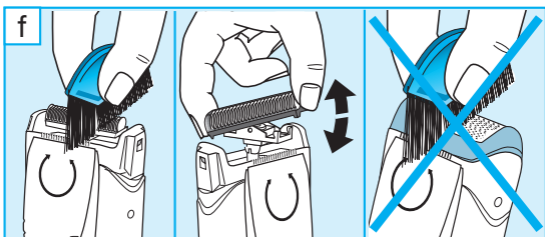
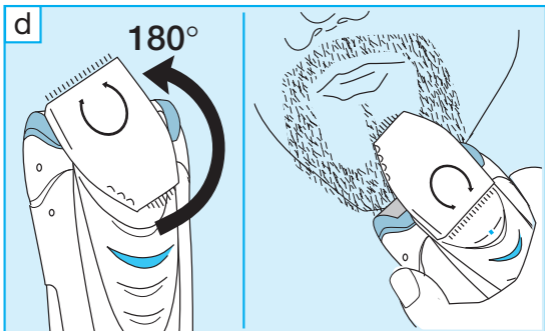
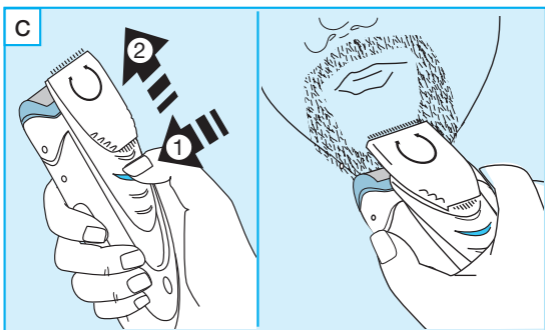

## 한국어

본 제품은 당사의 엄격한 품질, 기능 및 디자인 기준하에 만들어진 우수한 품질과 기능 그리고 디자인을 갖춘 제품입니다. 브라운 제품을 구입해 주셔서 감사드리며 제품을 사용하기 전에 반드시 사용 설명서를 끝까지 읽어 주십시오.

## 주의사항

본 제품은 안전 저전압 전원 장치가 갖추어진 전용 코드세트가 들어 있습니다. 어떤 부품도 함부로 바꾸거나 조작하지 마십시오. 감전의 위험이 있습니다.

정기적으로 전기코드의 손상 여부를 점검하시고, 손상되었거나 작동이 안될 경우 위험하니 더 이상 사용하지 마십시오. 손상된 코드는 가까운 브라운서비스센터(대우전자서비스 1588-1588)로 문의해 주십시오.

제조일시를 확인하기 위해서는 제품 하단의 로트번호를 참고하시기 바랍니다. 첫자리는 제조년도의 마지막 숫자를 나타내며, 다음 두 자리 숫자는 제품이 생산된 주를 표시합니다.

예 : 429- 이 제품은 2004년 29주차에 생산된 제품입니다.

## 각부의 명칭

- 1 면도망 보호캡
- 2 면도망
- 3 면도날
- 4 스타일러
- 4a 넓은 셰이퍼 (28mm)
- 4b 좁은 셰이퍼 (14mm)
- 5 충전표시등
- 6 On/Off 스위치
- 7 전용 코드 세트

## 충 전

충전을 위한 주변의 최적 온도는 15°C에서 35°C입니다.

- 면도기 스위치를 끈 상태에서 전용 코드를 이용해서 면도기를 전원에 연결합니다.
- 처음 충전시에는 최소한 4시간 이상 충전하십시오. 녹색 충전표시등(5)은 충전 중임을 나타냅니다. 면도기는 완전히 충전되면 충전표시등에 불이 꺼집니다. 하지만 충전지에는 자연스러운 방전현상이 생기게 됩니다. 따라서 계속 전원에 연결되어 있으면 충전표시등에 깜빡이게 됩니다. 이것은 충전상태를 최상으로 유지하고 있다는 신호이므로 제품 이상은 아닙니다.
- 완전 충전된 면도기는 코드 없이 수염 길이에 따라 약 30분 정도 사용 가능합니다.
- 이 충전된 면도기는 사용하면서 방전됩니다. 방전된 후에는 다시 완전히 충전하십시오. 최초 충전 이후의 충전은 1시간이면 완전히 충전됩니다.
- 배터리용량은 몇 번의 충전과 방전을 거듭한 후에 최대화됩니다.
- 충전용 배터리가 방전된 경우 충전하지 않고 전용 코드를 전원에 연결해서 사용하실 수 있습니다.

## 면도방법

면도망 보호캡(1)을 엽니다.

On/off 스위치(6)를 껍니다. 부드럽게 움직이는 면도망이 면도기의 움직임에 따라 자동으로 피부에 밀착하여 부드럽게 면도해줍니다.

머칠동안 면도하지 못한 경우 넓은 셰이퍼(4a)를 사용해서 긴 털을 먼저 잘라줍니다. 그 후에 더욱 깨끗한 면도를 위해서 면도망으로 면도를 마무리합니다.

## 완벽한 면도를 위한 제안

- 세면 전에 면도하십시오. 세면 후에는 피부가 약간 부어 오르는 경향이 있습니다.
- 면도기는 피부와 90° 각도로 사용하십시오. 피부를 곧게 편 상태에서 수염이 자란 반대방향으로 면도하십시오.
- 최상의 면도 효과를 위하여 면도망과 날은 18개월마다 혹은 부품이 닳는 대로 교체해 주십시오.

## 스타일러를 사용하는 방법

- 넓은 셰이퍼(4a)는 구레나루와 턱수염 그리고 군데군데 난 짧은 수염을 한 번에 균일하게 면도하고 더 넓은 부위를 정리할 때 사용합니다. 파란색 테를 눌러서 스타일러(4)를 밀어 냅니다.
- 좁은 셰이퍼(4b)는 라인과 가장자리의 윤곽을 정밀하게 면도해줍니다. 좁은 셰이퍼를 사용하려면 스타일러를 밀어서 뺀 후 180° 돌려줍니다.
- 스타일러를 자주 사용하면 배터리 용량이 감소될 수도 있습니다.

## 청소방법



본 제품은 흐르는 물, 수돗물에서 세척해도 됩니다.

주의: 세척하기 전, 반드시 전기 코드를 몸체에서 분리한 후 면도기를 청소하십시오.

정기적인 세척은 면도 성능을 향상시킵니다. 매번 면도한 후 흐르는 따뜻한 물에 면도기 헤드를 행구어 주시면 간편하고 빠르게 면도기를 깨끗하게 관리하실 수 있습니다.

- 면도기의 스위치를 켜고 면도기 헤드를 흐르는 따뜻한 물에 행구십시오. (b) 미세 알갱이나 연마제가 들어 있지 않은 환경 친화적인 비누를 사용하십시오. 거품을 모두 행군 후에 면도기를 수초간 작동시키십시오.
- 면도기 스위치를 끄고 면도망과 면도 날을 제거하십시오. 분리된 면도 부품들을 말려 주십시오.

또한 브러쉬를 사용해서 면도기를 청소하실 수 있습니다.(f)

- 면도기 스위치를 끄십시오. 면도망을 분리하십시오.
- 브러쉬를 이용해서 면도날과 면도기 헤드의 내부를 청소하십시오. 면도망은 솔로 청소하지 마십시오. 면도망이 손상될 수 있습니다.

## 면도기를 최상의 상태로 유지하려면

약 4주마다 면도날망을 세척한 후에 셰이퍼(4a,4b)와 면도망(g)에 윤활유를 한 방울 떨어뜨려 주십시오.

## 면도기 부품의 교환

100% 면도 효과를 얻기 위해 면도망과 면도날을 18개월마다 또는 부품이 닳는 대로 교체해 주십시오. 두 가지 부품을 동시에 교체하면 피부 자극을 줄이고 좀 더 깔끔한 면도를 하실 수 있습니다.

(면도 망과 면도날: 2000 시리즈)

## 배터리관리

충전용 배터리의 최대 용량을 유지하기 위해 6개월에 한 번씩 완전히 방전시키십시오. 그리고 나서 면도기를 완전히 재충전하십시오. 면도기를 50°C 이상 온도에 장시간 노출하지 마십시오.

## 환경보호 주의사항

본 제품에는 니켈-하이브리드 충전용 배터리가 들어 있습니다. 환경보호를 위하여 수명이 다한 후에도 일반 쓰레기와 함께 버리지 마십시오. 제품 구입처나 지정된 폐전지 수거함을 통해 버리십시오. 직접 제품을 버려야 할 경우라면 아래에 제시한 그림과 같이 배터리를 제거하십시오.

본 사용 설명서는 사전 예고 없이 변경될 수 있습니다.

본 제품은 EMC89/336/EEC와 저전압 기준 73/23/EEC에 적합하도록 만들어졌습니다.



전자 부품 명세는 전용코드 세트를 참조하십시오.

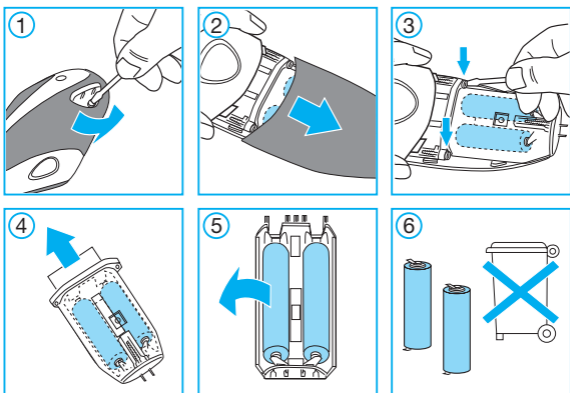

수명이 다한 제품은 배터리를 제거하여 배출하십시오.

## 품질 보증

- 본 제품은 **구입일로부터 1년간** 품질을 보증합니다.
- 1년간의 품질 보증기간 동안 제품 자체나 생산과정에서 비롯된 불량품은 상태에 따라 무료보수 또는 교환해 드립니다.
- 보증기간 내이라도 소비자의 귀책사유에 의한 파손(전압을 잘못 사용한 경우, 부적절한 전원 플러그에 연결한 경우, 사용 중 파손 등), 정상적인 마모, 사용에 지장이 없는 경미한 결함 등은 무상수리 또는 교환이 적용되지 않습니다.
- 브라운 서비스 센터가 아닌 다른 곳에서 수리를 하였거나 브라운 정품이 아닌 부품을 사용하였을 경우에는 품질보증 대상에서 제외됩니다. 그리고 본 제품의 구입일자가 판매점에 의해 혹은 구입시의 영수증에 의해 확인되어야만 정상적인 품질 보증품으로 인정됩니다. **(구입시 영수증을 잘 보관하시어 애프터 서비스 시 불이익이 없도록 하십시오.)**
- 애프터 서비스를 받으셨더라도 원래의 품질보증기간이 연장되는 것은 아닙니다.

브라운 제품의 보상기준은 재정경제부고시 소비자 피해보상규정에 따릅니다.

소비자상담실:1588-1588

가까운 대우일렉 서비스 센터에서 A/S를 받으실 수 있습니다.

브라운제품:

전국 유명 백화점, 할인점, 양판점 및 전자상가에서 구입할 수 있습니다.

<http://www.braun.com>

<http://www.braun.co.kr>

품질보증서			
본 제품은 철저한 품질관리와 검사를 거쳐서 제조·수입된 제품입니다. 아래 기재된 내용으로 품질을 보증합니다.			
제 품 명		모 델 명	
구 입 일		보 증 기 간	구입일로부터 1년
고		판	
객		매	
		점	
<b>한국 피앤지 판매 (유)</b> 서울시 강남구 도곡2동 4층-2 전화:080-820-6000(수신자부담)			

## English

Our products are designed to meet the highest standards of quality, functionality and design. We hope you entirely enjoy your new Braun shaver.

### Warning

Your shaver is provided with a special cord set with an integrated Safety Extra Low Voltage power supply. Do not exchange or manipulate any part of it. Otherwise there is risk of electric shock.

### Description

- 1 Foil protection cap
- 2 Shaver foil
- 3 Cutter block
- 4 Styler
- 4a Wide shaper (28 mm)
- 4b Narrow shaper (14 mm)
- 5 Charging light
- 6 On/off switch
- 7 Special cord set

### Charging

The best environmental temperature for charging is between 15 °C and 35 °C.

- Using the special cord set, connect the shaver to an electrical outlet with the motor switched off.
- When charging for the first time, leave the shaver to charge continuously for 4 hours. The green charging light (5) shows that the shaver is being charged. When the battery is fully charged, the charging light intermittently blinks on and off. This indicates that the battery maintains its full capacity.
- A full charge provides 30 minutes of cordless shaving time depending on your beard growth.
- Once the shaver is completely charged, discharge the shaver through normal use. Then recharge to full capacity. Subsequent charges will take about 1 hour.
- Maximum battery capacity will only be reached after several charging/discharging cycles.
- If the rechargeable batteries are discharged, you may also shave by connecting the shaver to an electrical outlet via the special cord set.

### Shaving

Remove the foil protection cap (1).

Activate the on/off switch (6). The floating foil frame automatically adapts to your skin surface for a close, smooth shave.

For pre-shaving after a few days of not having shaved, use the wide shaper (4a) to pre-cut long hairs. For a close, smooth shave, finish with the foil.



### Tips for the perfect shave

- We recommend that you shave before washing, as the skin tends to be slightly swollen after washing.
- Hold the shaver at right angles (90°) to the skin (b). Stretch the skin and shave against the direction of beard growth.
- To maintain 100% shaving performance, replace your foil and cutter block at least every 18 months or when worn.

## Using the styler

- The wide shaper (4a) evenly cuts and trims larger areas (c): Ideal for shaping sideburns, moustaches and partial short beards. Press the blue rib to push out the styler (4).
- The narrow shaper (4b) precisely defines lines and edges (d): Ideal for precise contouring. To use the narrow shaper, push out the styler and turn it 180°.
- Frequent use of the styler may reduce the battery capacity.

## Cleaning



This appliance is suitable for cleaning under an open water tap.

Warning: Detach the hand-held part from the power supply before cleaning it in water.

Regular cleaning ensures better shaving performance.

Rinsing the shaving head after each shave under running water is an easy and fast way to keep it clean:

- Switch the shaver on (cordless) and rinse the shaving head under hot running water (e). A natural based soap may also be used provided it contains no particles or abrasive substances. Rinse off all foam and let the shaver run for a few more seconds.
- Next, switch off the shaver, remove the shaver foil and the cutter block. Then leave the disassembled shaving parts to dry.

Alternatively, you may clean the shaver using the brush provided (f):

- Switch off the shaver. Remove the shaver foil.
- Using the brush, clean the cutter block and the inner area of the shaver head. However, do not clean the shaver foil with the brush as this may damage the foil.

## Keeping your shaver in top shape

About every four weeks, clean the cutter block with Braun cleaning agents. Put a drop of light machine oil onto the shapers (4a, 4b) and the shaver foil (g).

### Replacing the shaving parts

To maintain 100% shaving performance, replace your foil and cutter block at least every 18 months or when worn.

Change both parts at the same time for a closer shave with less skin irritation.

(Shaver foil and cutter block: 2000 series)

### **Preserving the batteries**

In order to maintain the optimum capacity of the rechargeable batteries, the shaver has to be fully discharged (by shaving) every 6 months approximately. Then recharge the shaver to full capacity. Do not expose the shaver to temperatures higher than 50 °C for extended periods of time.

### **Environmental notice**

This product contains rechargeable batteries. In the interest of protecting the environment, please do not dispose of the product in the household waste at the end of its useful life. Disposal can take place at a Braun Service Centre or at appropriate collection points provided in your country.



Subject to change without notice.

This product conforms to the European Directives EMC 89/336/EEC and Low Voltage 73/23/EEC.



For electric specifications, see printing on the special cord set.