

Por favor lea este instructivo antes de usar el producto
Please Read and Save this Use and Care Book

BLACK & DECKER Home

Avant Steam™ Plancha Iron



USA/Canada
Mexico

1-800-231-9786
01-800-714-2503

www.applicaconsumerproductsinc.com

Accesorios/Partes (EE.UU./Canadá)
Accessories/Parts (USA/Canada)
1-800-738-0245

Modelos Models

F990

F995

INSTRUCCIONES IMPORTANTES DE SEGURIDAD

Cuando se utilizan aparatos eléctricos, especialmente en la presencia de los niños, siempre se debe tomar ciertas medidas de seguridad, incluyendo las siguientes:

- ❑ LEA TODAS LAS INSTRUCCIONES ANTES DE UTILIZAR EL PRODUCTO.
- ❑ Utilice la plancha solamente con el fin previsto.
- ❑ A fin de evitar el riesgo de un choque eléctrico, no sumerja la plancha en agua ni en ningún otro líquido.
- ❑ Siempre ajuste la plancha a la posición de apagado (0) antes de conectarla o desconectarla de la toma de corriente. Nunca tire del cable para desconectar el aparato; sujete el enchufe y hale con cuidado.
- ❑ No permita que el cable entre en contacto con las superficies calientes. Espere que la plancha se enfríe bien antes de guardarla. Enrolle el cable holgadamente alrededor de la plancha.
- ❑ Siempre desconecte la plancha cuando no esté en uso y cuando llene o vacíe el tanque de agua.
- ❑ No utilice la plancha si el cable o el enchufe presentan algún desperfecto, si la ha dejado caer o dañado. Para evitar el riesgo de un choque eléctrico, no desarme la plancha. Acuda a una persona de servicio calificada. El reensamblaje incorrecto de la plancha puede ocasionar el riesgo de un choque eléctrico.
- ❑ Se requiere supervisar de cerca todo aparato eléctrico al ser utilizado por o en la presencia de los niños. Nunca descuide la plancha mientras permanece enchufada ni sobre la tabla de planchar.
- ❑ Pueden ocurrir quemaduras al tocar las piezas metálicas, el agua caliente, o el vapor que emite la plancha. Tenga cuidado al invertir una plancha de vapor ya que puede haber agua caliente adentro del tanque.

INSTRUCCIONES ESPECIALES

- ❑ Para evitar una sobrecarga eléctrica, no utilice ningún otro aparato de alto consumo de corriente en el mismo circuito.
- ❑ Si el uso de un cable de extensión es indispensable, se debe de utilizar uno de 15 amperios. Los cables de menor amperaje se pueden sobrecalentar. Se debe tener cuidado de acomodar el cable de manera que nadie lo hale ni se tropiece.

CONSERVE ESTAS INSTRUCCIONES.

ENCHUFE POLARIZADO

Este aparato cuenta con un enchufe polarizado (un contacto es más ancho que el otro). A fin de reducir el riesgo de un choque eléctrico, este enchufe encaja en una toma de corriente polarizada en un solo sentido. Si el enchufe no entra en la toma de corriente, inviértalo y si aun así no encaja, consulte con un electricista. Por favor no trate de alterar esta medida de seguridad.

TORNILLO DE SEGURIDAD

Advertencia: Este aparato cuenta con un tornillo de seguridad para evitar la remoción de la cubierta exterior del mismo. A fin de reducir el riesgo de incendio o de choque eléctrico, **por favor no trate de remover la cubierta exterior**. Este producto no contiene piezas reparables por el consumidor. Toda reparación se debe llevar a cabo únicamente por personal de servicio autorizado.

Nota: Si el cordón de alimentación es dañado, en América Latina debe sustituirse por personal calificado o por el centro de servicio autorizado.

Este producto puede variar ligeramente del que aparece ilustrado

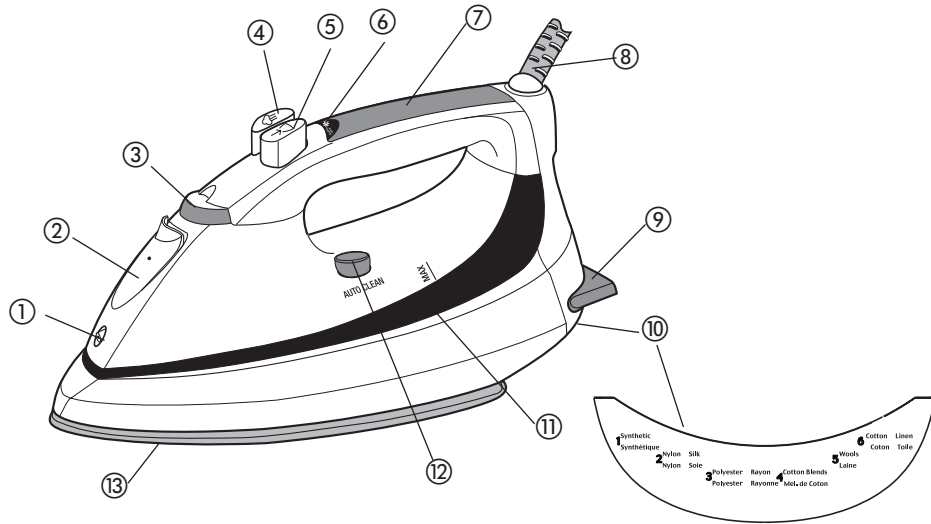

Símbolos



Seco



Vapor/impacto de vapor



Rocío

1. Boquilla de rociar
2. Tapa del tanque de agua
3. Selector de tejidos
4. Botón de emisión de vapor
5. Botón de rociar
6. Luz indicadora de funcionamiento y de apagado automático
7. Mango Comfort Grip™
8. Cable giratorio de 360°
9. Talón engomado, antideslizante
10. Guía de tejidos
11. Tanque de agua
12. Botón de limpieza automática (AUTO CLEAN®)
13. Suela
14. Enrollado de cable y enganche (no mostrado)

Como usar

Este aparato es para uso doméstico solamente.

PASOS PRELIMINARES

Despegue toda calcomanía o etiqueta adherida al cuerpo o a la suela de la plancha.

Nota: Utilice agua de la llave para llenar el tanque de la plancha. No utilice agua procesada por un ablandador de agua doméstico.

Importante: Para óptimo rendimiento, se recomienda dejar reposar la plancha durante 90 segundos antes de comenzar a planchar.

LLENADO DEL TANQUE DE AGUA

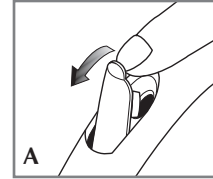

1. Abra la tapa del orificio de llenado según la ilustración (A).
2. Incline la plancha y con una taza de medir limpia, vierta agua en el orificio hasta alcanzar la marca de llenado MAX en el tanque. No exceda el nivel de llenado.
3. Cierre la tapa.

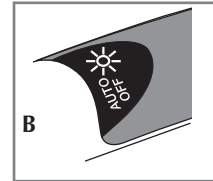

4. Enchufe la plancha. La luz verde indicadora de funcionamiento se ilumina (B). Una vez que la plancha alcanza la temperatura programada, esta luz se apaga y permanece así mientras uno plancha.

Nota: Si tiene que agregar agua al tanque durante el planchado, desconecte la plancha y siga los pasos citados anteriormente.

Consejo: Para evitar daño a las prendas, si desconoce la fibra de cierto tejido, ensaye primero sobre una superficie pequeña y planche una costura o ruedo interior.

APAGADO AUTOMÁTICO DE 3 VÍAS

El dispositivo de apagado automático de esta plancha funciona de la siguiente manera:

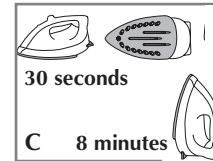

- La plancha se apaga automáticamente si permanece inactiva sobre la suela o de lado durante 30 segundos después de alcanzar la temperatura programada. Igualmente sucede si la plancha permanece inactiva verticalmente sobre el talón de descanso durante 8 minutos (C).

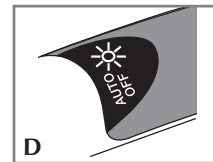

- La luz indicadora de apagado automático parpadea en rojo, indicando que la plancha ha dejado de calentarse (D).
- La plancha comienza a calentarse nuevamente en cuanto uno la levanta. Espere que la plancha se caliente bien antes de planchar.

TECNOLOGÍA SMART STEAM®

El sistema Smart Steam® produce vapor automáticamente cuando uno ajusta el selector de tejidos entre el nivel 4 y 6. Entre más elevado el nivel, mayor la emisión de vapor.

EMISIÓN DE VAPOR

Apropiado para suavizar las arrugas persistentes.

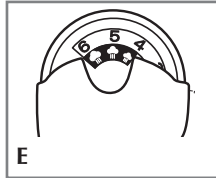

1. Llene el tanque de agua hasta alcanzar la marca de llenado MAX y ajuste el selector de tejidos entre el nivel 4 y 6, según el tejido de la prenda. Consulte la guía de tejidos debajo del talón de descanso de la plancha y lea la etiqueta de la prenda para determinar el tipo de tejido (E).
2. Asegúrese de que haya agua en el tanque. La emisión de vapor se apaga automáticamente entre el nivel 0 y 3.
3. Para mejor rendimiento, utilice la emisión de vapor en intervalos de 5 segundos (F).
4. Cuando termine de planchar, ajuste el selector de tejidos a la posición "0" y desconecte la plancha.

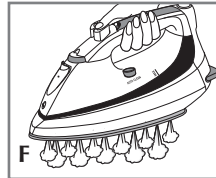

Importante: Siempre coloque la plancha sobre el talón de descanso cuando esté encendida o no en uso.

VAPOR VERTICAL

Ideal para suavizar las arrugas de las prendas colgantes o de las cortinas.

1. Asegúrese de que el tanque de agua esté lleno hasta el nivel MAX.
2. Cuelgue la prenda que desea vaporizar en un gancho. (Uno puede vaporizar las cortinas una vez instaladas).
3. Ajuste el selector al nivel apropiado (entre el 4 y 6), según el tejido.

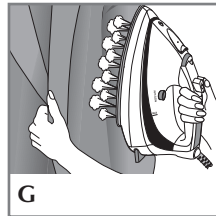

4. Sujete la plancha cerca, pero no en contacto con el tejido.
5. Hale el tejido con una mano y bombee el botón con la otra, a medida pasa la plancha sobre la prenda (G).

G

USO DEL ROCIADOR

Utilice a cualquier nivel de temperatura para humedecer las arrugas persistentes (H).

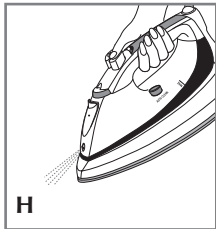

1. Asegúrese de que el tanque de agua esté lleno.
2. Para el primer uso, bombee el botón varias veces.

H

PLANCHADO A SECO

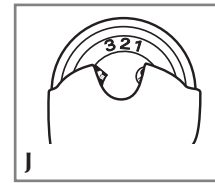

1. Ajuste el selector de tejidos a la posición 1, 2 o 3 a fin de planchar sin vapor (J). El sistema Smart Steam® se apaga automáticamente.
2. Si desea planchar a seco a temperaturas más elevadas, vacíe el tanque por completo para evitar la emisión de vapor.

VACIADO DEL TANQUE (OPCIONAL)

Nota: No es necesario vaciar el tanque de agua después de cada uso.

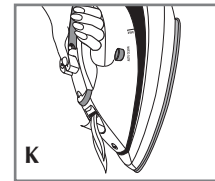

1. Desconecte la plancha y permita que se enfríe.
2. Si desea vaciar el agua, sujete la plancha sobre un fregadero con la punta hacia abajo y hacia un lado. El agua sale a través de la tapa del tanque de agua (K).

Cuidado y limpieza

Este producto no contiene piezas reparables por el consumidor. Para servicio, acuda a personal calificado.

LIMPIEZA DE LAS SUPERFICIES EXTERIORES

1. Asegúrese de desconectar y permitir que la plancha se enfríe bien. Limpie la suela y las superficies exteriores con un paño suave, humedecido con agua y un detergente doméstico suave. Jamás utilice abrasivos, limpiadores fuertes, vinagre ni almohadillas de fregar que puedan rallar o decolorar la plancha.
2. Después de limpiar, planche a vapor sobre un paño viejo a fin de retirar todo residuo acumulado en los orificios de vapor.

LIMPIEZA AUTOMÁTICA

A fin de mantener los orificios de vapor libres de acumulaciones, siga las siguientes instrucciones por lo menos una vez al mes:

1. Llene el tanque de agua por debajo de la línea MAX.
2. Enchufe la plancha.
3. Ajuste el selector de tejidos al nivel 6 y coloque la plancha sobre el talón de descanso. Permita que la plancha se caliente hasta que la luz verde indicadora de temperatura se apague.

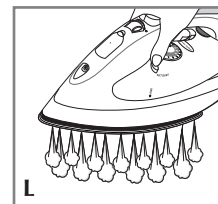

4. Gire el selector de tejidos a la posición "0", desconecte y sujete la plancha sobre un lavabo con la suela orientada hacia abajo. Presione y sostenga el botón de limpieza automática (AUTO CLEAN®). Tenga cuidado del agua caliente y del vapor que emiten los orificios de vapor (L). Continúe sosteniendo el botón de limpieza automática (AUTO CLEAN®) hasta haber vaciado toda el agua. Si es necesario, mueva la plancha de lado a lado y de atrás para adelante.

5. Al terminar, suelte el botón, coloque la plancha sobre el talón de descanso y enchúfela. Permita que la plancha se caliente unos dos minutos hasta secar toda el agua sobrante.

ALMACENAMIENTO DE LA PLANCHA

1. Desconecte la plancha y espere que se enfríe.
2. Verifique que el selector de tejidos esté ajustado a la posición "0".
3. Enrolle el cable e insertelo en el enganche del enchufe hasta que quede seguro en su lugar **(M)**.
4. Almacene la plancha verticalmente sobre el talón de descanso, a fin de evitar el goteo a través de la suela.

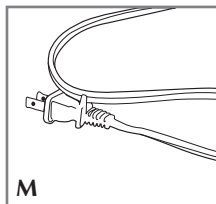

IMPORTANT SAFEGUARDS

When using your iron, basic safety precautions should always be followed, including the following:

- READ ALL INSTRUCTIONS BEFORE USING.
- Use iron only for its intended use.
- To protect against a risk of electric shock, do not immerse the iron in water or other liquids.
- The iron should always be turned to "0" before plugging or unplugging from outlet. Never yank cord to disconnect from outlet; instead grasp plug and pull to disconnect.
- Do not allow cord to touch hot surfaces. Let iron cool completely before putting away. Loop cord loosely around the iron when storing.
- Always disconnect iron from electrical outlet when filling with water or emptying and when not in use.
- Do not operate iron with a damaged cord or if the iron has been dropped or damaged. To avoid the risk of electric shock, do not disassemble the iron, take it to a qualified serviceman for examination and repair. Incorrect reassembly can cause a risk of electric shock when the iron is used.
- Close supervision is necessary for any appliance being used by or near children. Do not leave iron unattended while connected or on an ironing board.
- Burns can occur from touching hot metal parts, hot water or steam. Use caution when you turn a steam iron upside down - there may be hot water in the reservoir.

SPECIAL INSTRUCTIONS

- To avoid a circuit overload, do not operate another high-wattage appliance on the same circuit.
- If an extension cord is absolutely necessary, a 15-ampere cord should be used. Cords rated for less amperage may overheat. Care should be taken to arrange the cord so that it cannot be pulled or tripped over.

SAVE THESE INSTRUCTIONS.

POLARIZED PLUG

This appliance has a polarized plug (one blade is wider than the other). To reduce the risk of electric shock, this plug is intended to fit into a polarized outlet only one way. If the plug does not fit fully into the outlet, reverse the plug. If it still does not fit, contact a qualified electrician. Do not attempt to modify the plug in any way.

TAMPER-RESISTANT SCREW

Warning: This appliance is equipped with a tamper-resistant screw to prevent removal of the outer cover. To reduce the risk of fire or electric shock, **do not attempt to remove the outer cover.** There are no user-serviceable parts inside. Repair should be done only by authorized service personnel.

Note: If the power supply cord is damaged, it should be replaced by qualified personnel or in Latin America by an authorized service center.

Product may vary slightly from what is illustrated.

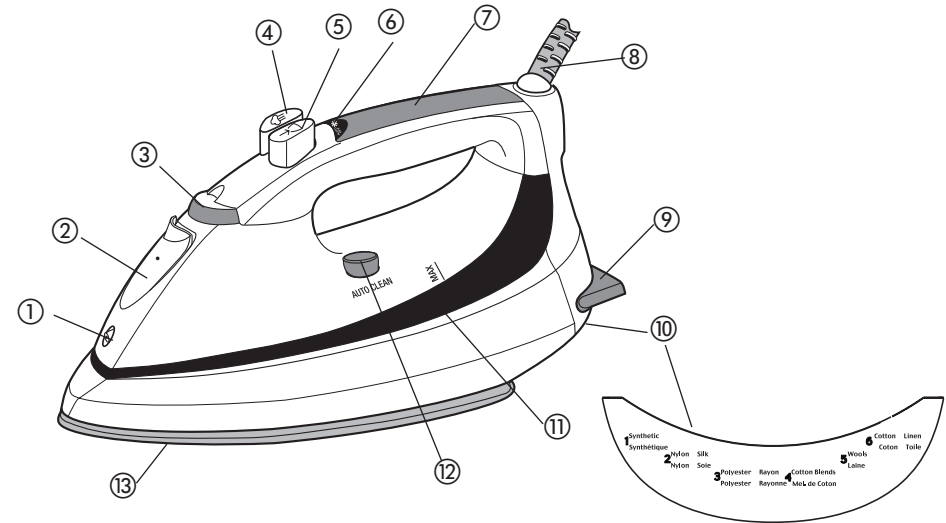

Symbols



Dry



Steam/Surge of Steam



Spray

1. Spray nozzle
2. Water-fill cover
3. Fabric-select dial
4. Steam button
5. Spray button
6. On/auto off indicator light
7. Comfort Grip™ handle
8. 360° pivoting cord
9. Anti-slip, rubberized heel
10. Fabric guide
11. Water tank
12. AUTO CLEAN® button
13. Soleplate
14. Cord wrap and cord hook (not shown)

How to Use

This appliance is intended for household use only.

GETTING STARTED

Remove any labels, stickers or tags attached to the body or soleplate of the iron.

Note: Use ordinary tap water for ironing. Do not use water processed through a home softening system

Important: For optimum performance, let the iron stand for 90 seconds before beginning to iron.

FILLING WATER TANK

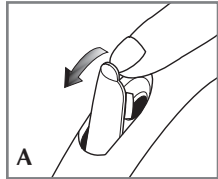

1. With iron on flat surface with soleplate down, open water-fill cover (A).
2. Tilt the iron and using a clean measuring cup, pour water into opened chamber until water reaches the MAX level mark on the side of the water tank. Do not overfill.
3. Close the water-fill cover.



4. Plug in the iron. The on indicator light illuminates green (B). Once the iron reaches the selected temperature, the light goes off and stays off during the ironing cycle.

Note: If you need to add water while ironing, unplug the iron and follow above steps.

Tip: If unsure of a garment's fiber, test a small area (on an inside seam or hem) before ironing.

3-WAY AUTOMATIC SHUTOFF

The automatic shutoff feature in your iron works as follows:

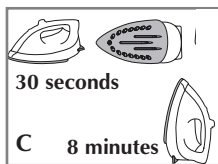

- Once the iron reaches appropriate temperature, it will turn off after 30 seconds of inactivity if left on its soleplate or tipped over on its side. If left vertically on its heel rest, it will shut off after 8 minutes (C).



- The AUTO OFF light starts blinking red to let you know that the iron has stopped heating (D).
- As soon as you pick up the iron, it will start heating again. Wait for iron to reheat completely before resuming operation.

SMART STEAM® TECHNOLOGY

The Smart Steam® system automatically produces steam when you turn the fabric-select dial between settings 4 and 6. The higher the setting, the more powerful the steam.

SURGE OF STEAM

Use to remove stubborn creases.

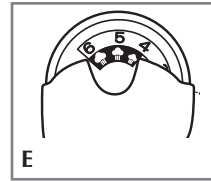

1. With the water tank filled to the MAX mark, set fabric-select dial to appropriate setting (between 4 and 6) for your fabric. See fabric guide under the heel rest and read garment's label to help you determine fabric type (E).

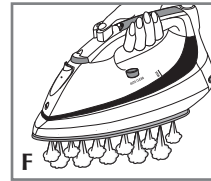

2. Be sure there is water in the reservoir. Steam is automatically turned off between settings 0 and 3.
3. For best performance, use surge of steam at 5-second intervals (F).
4. When finished ironing, turn the fabric-select dial to 0 and unplug the iron.

Important: Always stand the iron on its heel rest when powered on but not in use.

VERTICAL STEAM

Use for removing wrinkles from hanging clothes and drapes.

1. Be sure the water tank is filled to the MAX mark.
2. Hang the garment to be steamed on a clothes hanger. (Curtains or drapes can be steamed once they are hung.)
3. Set the fabric-select dial to appropriate setting (between 4 and 6) for your fabric.
4. Hold the iron close to, but not touching, the fabric.

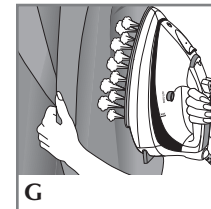

5. Pull the fabric tight in your free hand and pump the button as you move the iron over the fabric (G).

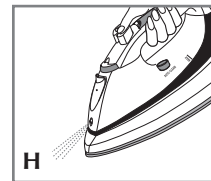

USING SPRAY

Use to dampen tough wrinkles at any setting (H).

1. Be sure the iron is filled with water.
2. On first use, pump the  button several times.

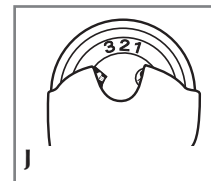

DRY IRONING

1. Turn the fabric selection dial to setting 1, 2, or 3  to iron without steam (J). The Smart Steam® system will automatically turn off.
2. To dry iron at higher settings, empty the water from the reservoir to prevent steaming.

EMPTYING WATER TANK (OPTIONAL)

Note: It is not necessary to empty the water after each use.

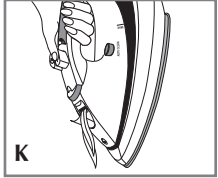

1. Unplug the iron and let it cool.
2. To release the water, hold the iron over a sink with the tip pointing down and to one side. Water will empty out of the water-fill opening (**K**).

Care and Cleaning

This product contains no user serviceable parts. Refer service to qualified service personnel.

CLEANING OUTSIDE SURFACES

1. Make sure iron is unplugged and has cooled completely. Wipe the soleplate and outer surfaces with a soft cloth dampened with water. Add mild household detergent. Never use abrasives, heavy-duty cleansers, vinegar or scouring pads that may scratch or discolor the iron.
2. After cleaning, steam iron over an old cloth to remove any residue from the steam vents.

AUTO CLEANING

To keep the steam vents free of any buildup, about once a month follow these instructions:

1. Fill the water tank well below the MAX line. Plug in the iron.
2. Turn the fabric-select dial to 6 and stand the iron on its heel rest. Allow it to heat until the on indicator light goes out and comes on again.
3. Turn fabric selection dial to 0, unplug the iron and hold over a sink with the soleplate facing down.

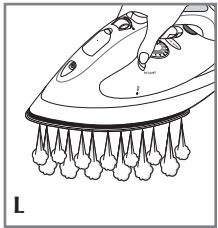

4. Press and hold the AUTO CLEAN[®] button. Be careful, as hot water and steam will come out of the steam vents (**L**). Continue to hold the AUTO CLEAN[®] button until all the water has emptied. If necessary, rock iron side-to-side and front-to-back.
5. When finished, release the button, stand the iron on its heel rest and plug it in. Heat for about 2 minutes to dry out any remaining water.

STORING YOUR IRON

1. Unplug the iron and allow it to cool.
2. Check that the selector is set to 0.

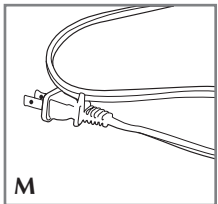

3. Wrap the cord around the iron and insert cord into the clip to secure in place (**M**).
4. Store vertically on its heel to prevent water leaking from the soleplate.

NOTAS/NOTES

¿NECESITA AYUDA?

Para servicio, reparaciones o preguntas relacionadas al producto, por favor llame al número del centro de servicio en el país donde usted compró su producto. NO devuelva el producto al fabricante. Llame o lleve el producto a un centro de servicio autorizado.

DOS AÑOS DE GARANTÍA LIMITADA

(No aplica en México, Estados Unidos o Canadá)

¿Qué cubre la garantía?

- La garantía cubre cualquier defecto de materiales o de mano de obra. Applicia no se responsabiliza por ningún costo que exceda el valor de compra del producto.

¿Por cuánto tiempo es válida la garantía?

- Por dos años a partir de la fecha original de compra.

¿Cómo se puede obtener servicio?

- Conserve el recibo original de compra.
- Por favor llame al número del centro de servicio autorizado

Esta garantía no cubre:

- Los productos que han sido utilizados en condiciones distintas a las normales
- Los daños ocasionados por el mal uso, el abuso o negligencia
- Los productos que han sido alterados de alguna manera
- Los daños ocasionados por el uso comercial del producto
- Los productos utilizados o reparados fuera del país original de compra
- Las piezas de vidrio y demás accesorios empacados con el aparato
- Los gastos de tramitación y embarque asociados al reemplazo del producto
- Los daños y perjuicios indirectos o incidentales

NEED HELP?

For service, repair or any questions regarding your appliance, call the appropriate "800" number on the cover of this book. Do not return the product to the place of purchase.

Do not mail the product back to the manufacturer nor bring it to a service center. You may also want to consult the website listed on the cover of this manual.

One-Year Limited Warranty

(Applies only in the United States and Canada)

What does it cover?

- Any defect in material or workmanship; provided; however, Applicia's liability will not exceed the purchase price of the product.

For how long?

- One year after the date of original purchase.

What will we do to help you?

- Provide you with a reasonably similar replacement product that is either new or factory refurbished.

How do you get service?

- Save your receipt as proof of the date of sale.
- Check our on-line service site at www.prodprotect.com/applicia, or call our toll-free number, 1-800-231-9786, for general warranty service.
- If you need parts or accessories, please call 1-800-738-0245.

What does your warranty not cover?

- Damage from commercial use
- Damage from misuse, abuse or neglect
- Products that have been modified in any way
- Products used or serviced outside the country of purchase
- Glass parts and other accessory items that are packed with the unit
- Shipping and handling costs associated with the replacement of the unit
- Consequential or incidental damages (Please note, however, that some states do not allow the exclusion or limitation of consequential or incidental damages, so this limitation may not apply to you.)

How does state law relate to this warranty?

- This warranty gives you specific legal rights, and you may also have other rights that vary from state to state or province to province.

Póliza de Garantía
(Válida sólo para México)

Duración

Applica de México, S. de R. L. de C.V. garantiza este producto por 2 años a partir de la fecha original de compra.

¿Qué cubre esta garantía?

Esta Garantía cubre cualquier defecto que presenten las piezas, componentes y la mano de obra contenidas en este producto.

Requisitos para hacer válida la garantía

Para reclamar su Garantía deberá presentar al Centro de Servicio Autorizado la póliza sellada por el establecimiento en donde adquirió el producto. Si no la tiene, podrá presentar el comprobante de compra original.

¿Donde hago válida la garantía?

Llame sin costo al teléfono 01 800 714 2503, para ubicar el Centro de Servicio Autorizado más cercano a su domicilio en donde usted podrá encontrar partes, componentes, consumibles y accesorios.

Procedimiento para hacer válida la garantía

Acuda al Centro de Servicio Autorizado con el producto con la póliza de Garantía sellada o el comprobante de compra original, ahí se reemplazará cualquier pieza o componente defectuoso sin cargo alguno para el usuario final. Esta Garantía incluye los gastos de transportación que se deriven de su cumplimiento.

Excepciones

Esta Garantía no será válida cuando el producto:

- A) Se hubiese utilizado en condiciones distintas a las normales.
- B) No hubiese sido operado de acuerdo con el instructivo de uso que le acompaña.
- C) Cuando el producto hubiese sido alterado o reparado por personas no autorizadas por Applica de México, S. de R. L. de C.V.

Nota: Usted podrá encontrar partes, componentes, consumibles y accesorios en los centros de servicios autorizados. Esta garantía incluyen los gastos de transportación que se deriven de sus cumplimiento dentro de sus red de servicio.

Por favor llame al número correspondiente que aparece en la lista a continuación para solicitar que se haga efectiva la garantía y donde Ud. puede solicitar servicio, reparaciones o partes en el país donde el producto fué comprado. También puede consultarnos en el e-mail. "servicio@applicamail.com.mx"

Argentina

Servicio Central Attendace
Monroe 3351 Ciudad
Autónoma de Bs. As.
Buenos Aires Argentina
Tel. 0810-999-8999

Chile

Servicio Máquinas y
Herramientas Ltda.
Av. Apoquindo No. 4867 -
Las Condes
Santiago, Chile
Tel.: (562) 263-2490

Colombia

PLINARES
Avenida Quito # 88A-09
Bogotá, Colombia
Tel. sin costo 01 800
7001870

Costa Rica

Aplicaciones
Electromecanicas, S.A.
Calle 26 Bis y Ave. 3
San Jose, Costa Rica
Tel.: (506) 257-5716
223-0136

Ecuador

Servicio Master de Ecuador
Av. 6 de Diciembre 9276
y los Alamos
Tel. (593) 2281-3882

El Salvador

Calle San Antonio Abad
2936
San Salvador, El Salvador
Tel. (503) 2284-8374

Guatemala

MacPartes SA
3ª Calle 414 Zona 9
Frente a Tecun
Tel. (502) 2331-5020
2332-2101

Honduras

ServiTotal
Contigua a Telecentro
Tegucigalpa, Honduras,
Tel. (504) 235-6271

México

Artículo 123 # 95 Local
109 y 112
Col. Centro, Cuauhtemoc,
México, D.F.
Tel. 01 800 714 2503

Nicaragua

ServiTotal
De semáforo de portezuelo
500 metros al sur.
Managua, Nicaragua,
Tel. (505) 248-7001

Panamá

Servicios Técnicos CAPRI
Tumbamuerto Boulevard
El Dorado Panamá
500 metros al sur.
Tel. (507) 2360-236
(507) 2360-159

Perú

Servicio Central Fast
Service
Av. Angamos Este 2431
San Borja, Lima Perú
Tel. (511) 2251 388

Puerto Rico

Buckeye Service
Jesús P. Piñero #1013
Puerto Nuevo, SJ PR
00920
Tel.: (787) 782-6175

Republica Dominicana

Plaza Lama, S.A.
Av. Duarte #94
Santo Domingo,
República Dominicana
Tel.: (809) 687-9171

Venezuela

Inversiones BDR CA
Av. Casanova C.C.
City Market Nivel Plaza
Local 153
Diagonal Hotel Melia,
Caracas.
Tel. (582) 324-0969

www.applica-latam.com
servicio@applicamail.com.mx

Sello del Distribuidor:

Fecha de compra:

Modelo:

Comercializado por:
Applica de México, S. de R. L. de C.V.
Presidente Mazaryk No111, 1er Piso
Col. Chapultepec Morales, Mexico D.F
Deleg. Miguel Hidalgo
CP 11570
MEXICO

Servicio y Reparación

Art. 123 No. 95
Col. Centro, C.P. 06050
Deleg. Cuauhtemoc

Servicio al Consumidor,

Venta de Refacciones y Accesorios
01 800 714 2503

Date Code

 **BLACK & DECKER** marca registrada de *The Black & Decker Corporation*, Towson, Maryland, E.U.
is a trademark of *The Black & Decker Corporation*, Towson, Maryland, USA

1 200 W 220 V[~] 50/60Hz

1 200 W 120 V[~] 60 Hz

Copyright © 2008 Applica Consumer Products, Inc., a subsidiary of Salton Inc.

Fabricado en la República Popular de China

Impreso en la República Popular de China

Importado por:

APPLICA DE MEXICO, S. DE R. L. DE C. V.

Presidente Mazaryk No111, 1er Piso
Col. Chapultepec Morales, Mexico D.F
Deleg. Miguel Hidalgo
CP 11570
MEXICO

Teléfono: (55) 1106-1400

Del interior marque sin costo

01 (800) 714-2503

Made in People's Republic of China
Printed in People's Republic of China

Applica Consumer Products, Inc.

2008/1-10-8E/S/F